

Használati utasítás

BEÉPÍTHETŐ FŐZŐLAP



Modellek: PSG-XX

Olvassa el figyelmesen ezeket az utasításokat, és őrizze meg későbbi tanulmányozás céljából!!!

Tisztelt vásárló! Gratulálunk a beépített gázfőzőlap megvásárlásával hozott döntéséhez. A használati útmutató elolvasása után azt fogja tapasztalni, hogy a készülék használata és karbantartása egyszerű.

ÁTTEKINTÉS A GÁZKŰZHELYEK TÍPUSÁIRA

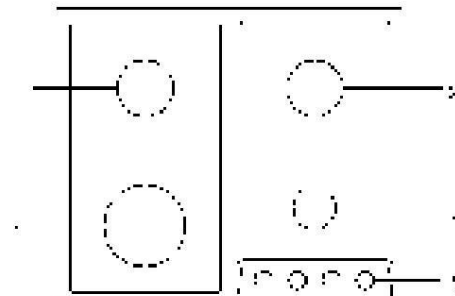
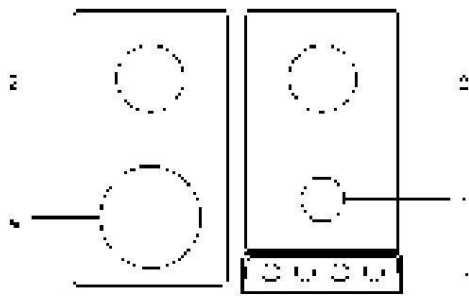
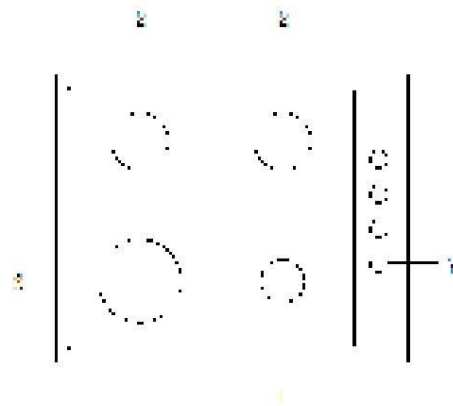
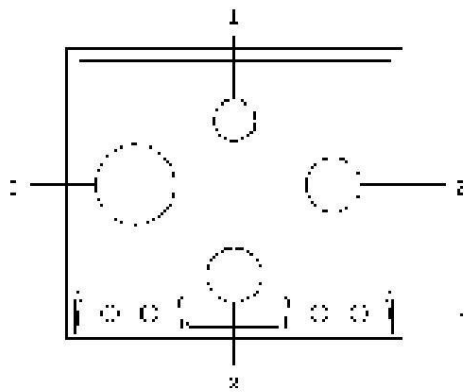
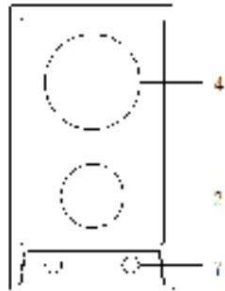

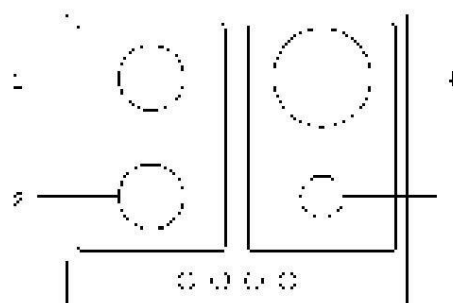
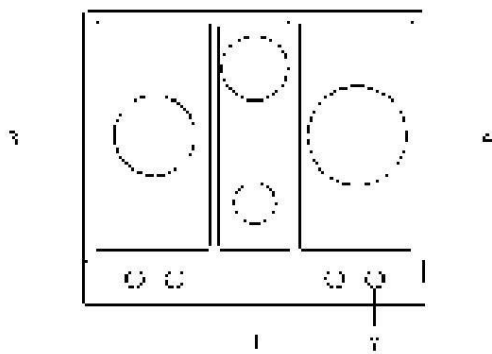
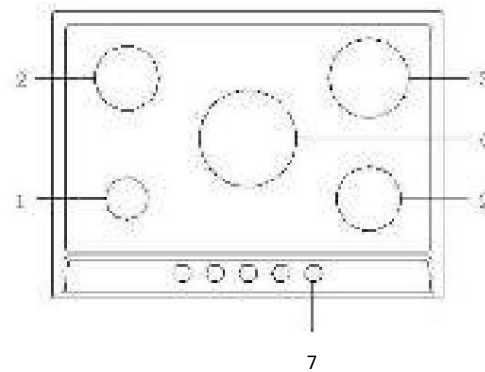
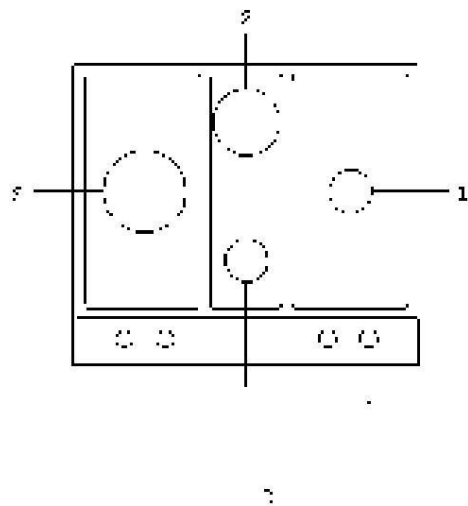
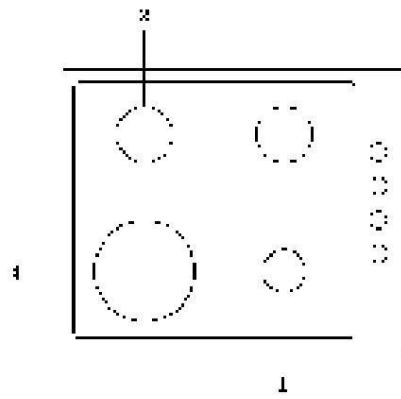
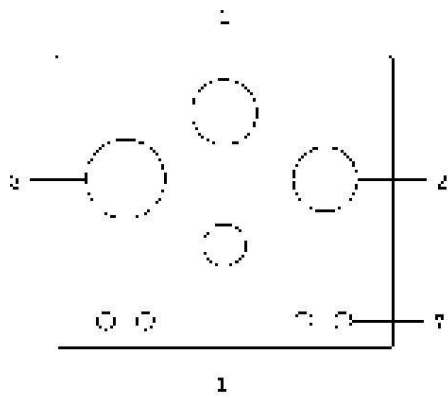

1. Segédégők
2. Félgyors égő 3. Gyorségő 4. Háromgyűrűs égő (wok)

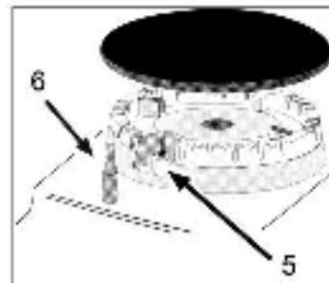

5. Öngyújtó gázégőkhöz (azokon a modelleken, amelyek tartalmazzák ezt a funkciót)
6. Biztonsági eszköz (azokon a modelleken, amelyek tartalmazzák ezt a funkciót)
 - Aktiválódik, ha a láng véletlenül kialszik, megszakítva az égő gázellátását.
7. Égővezérlő gombok

BIZTONSÁGI INTÉZKEDÉSEK

AZ ÖN BIZTONSÁGA ÉS MÁSOK NAGYON FONTOS!!

Ez a kézikönyv és maga a készülék fontos biztonsági információkat tartalmaz, amelyeket mindig el kell olvasni és be kell tartani.

Minden biztonsági információ elmondja Önnek, hogy mi a lehetséges veszély, hogyan csökkentheti a sérülések kockázatát, és mi történhet, ha nem tartják be az utasításokat.

- A készüléket minden művelet előtt le kell választani az elektromos hálózatról telepítés.
- A telepítést és a karbantartást szakképzett technikusnak kell elvégeznie a gyártó utasításait és a helyi biztonsági előírásokat.
- Ne javítsa vagy cserélje ki a készülék egyetlen alkatrészét sem, hacsak nincs feltüntetve kifejezetten a használati útmutatóban.

ÓVATOS!!

Ha nem tartják be pontosan a kézikönyvben található információkat, tűz vagy robbanás következhet be, ami anyagi veszteséget vagy személyi sérülést okozhat.

- Ne tároljon és ne használjon benzint vagy más gyúlékony folyadékot vagy gőzt a készülék közelében. • Mi a teendő, ha gázzzagot érez: o Ne próbáljon meg semmilyen készüléket elindítani. o Ne érintsen meg semmilyen elektromos kapcsolót. o Ne használjon telefont az épületben, ahol tartózkodik. o Azonnal hívja gázszolgáltatóját a szomszéd telefonján. Kövesse a gázszolgáltató utasításait. o Ha nem tud kapcsolatba lépni a gázszolgáltatóval, hívja a tűzoltóságot. o A szerelési és szervizmunkákat szakképzett szerelőnek kell elvégeznie, o a szerviz képviselője vagy a gázszolgáltató. o A készüléket csak jól szellőző helyiségekben használja. • Az elektromos és gázcsatlakoztatásokat a helyi előírásoknak megfelelően kell elvégezni. • A főzőlap felszerelésekor szereljen fel többpólusú kapcsolót, amelynek érintkezőinek távolsága legalább 3 mm, amely lehetővé teszi a teljes szétkapcsolást.
- A hatályos szabályok szerint a készüléket földelni kell. • A tápkábelnek elég hosszúnak kell lennie ahhoz, hogy a készüléket a hálózathoz tudja csatlakoztatni tápellátás, a bútorba építés után. • Csak rugalmas rozsdamentes acél vagy merev tömlőket használjon a gázcsatlakozáshoz. • Szükség esetén a tápkábelt csak a gyártó által szállított, eredetivel azonos jellemzőkkel rendelkező kábellel cseréljük. Ezt a műveletet szakképzett villanyszerelőnek kell elvégeznie.
- A gyártó nem tehető felelőssé az emberek vagy állatok semmilyen testi sérüléséért, illetve az árukban bekövetkezett bármilyen károsodásért, amely ezen követelmények be nem tartásából ered.
- Ne használjon több csatlakozódaptert vagy hosszabbítót. • Ne a tápkábelnél fogva húzza ki a készüléket. • A telepítés befejezése után az elektromos alkatrészeket többé nem szabad elérni a felhasználó számára. - Ne érintse meg a készüléket nedves testrészekkel, és ne használja meztlenül. • Ez a főzőlap kizárólag háztartási használatra készült, nevezetesen étel készítésre. Ne használja

ez a készülék fűtőberendezésként helyiségek fűtésére. Ez szén-monoxid-mérgezéshez és a főzőlap túlmelegedéséhez vezethet. A gyártó elhárít minden felelősséget a vezérlőelemek nem rendeltetésszerű használatából vagy helytelen beállításából eredően. • Ezt a készüléket nem használhatják olyan személyek (beleértve a gyermekeket is), akik csökkent fizikai, érzékszervi vagy szellemi képességekkel rendelkeznek, vagy akiknek nincs tapasztalatuk és ismereteik az eszközzel kapcsolatban, kivéve, ha felügyelet alatt állnak, vagy ha korábban nem képezték ki őket a készülék használatára. a készüléket a biztonságukért felelős személyek.

- Kisgyerekek nem közeledhetnek a készülékhez, és felügyelni kell őket, hogy ne játszanak a készülékkel.
- A gázkészülék használata hőt és páratartalmat termel a helyiségben. Győződjön meg arról, hogy a helyiség jól szellőzik, vagy szereljen fel elszívócsővel ellátott páraelszívót. •

Hosszan tartó használat esetén további szellőztetésre lehet szükség (nyissa ki az ablakot, ill növelje a páraelszívó szívóképességét).

- Használat után ellenőrizze, hogy a gombok Ki állásban vannak-e, és zárja el a tápszelepet hálózati gáz vagy palackszelep.

A túlhevített zsírok és olajok könnyen meggyulladnak. Mindig legyen óvatos az étel elkészítésekor zsírban, olajban vagy alkoholban gazdag (pl. rum, pálinka, bor).

- Ne hagyja a csomagolóanyagokat gyermekek számára elérhető helyen. • Mielőtt bármilyen tisztítási vagy karbantartási műveletet végezne, várja meg, amíg a főzőlap lehűl.
- Ezek az utasítások csak azokra az országokra érvényesek, amelyek szimbólumai megtalálhatók az adattáblán műszaki adatok (a főzőlap alatt). • Ez a termék nem kültéri telepítésre és használatra készült.

A főzőlap felszerelése

Az alábbi utasítások közvetlenül egy szakképzett telepítőnek szólnak, ezért a telepítési és karbantartási eljárásokat szakszerűen kell követni.

Fontos:

Mielőtt bármilyen szerelési vagy karbantartási munkát végezne, húzza ki a dugót a konnektorból a tápkábelt.

A gáztűzhely elhelyezése

Fontos: ezt a készüléket csak állandó szellőzésű helyiségekben szabad felszerelni és használni.

Kérjük, figyelmesen olvassa el az alábbi előírást: a) A

helyiséget, ahol a kályhát telepíti, olyan szellőzőrendszerrel kell ellátni, amely kiküszöböli a helyiségből az égéskor származó füstöt és gázokat.

Ezt a műveletet konyhai páraelszívóval vagy ventilátorral kell végrehajtani.

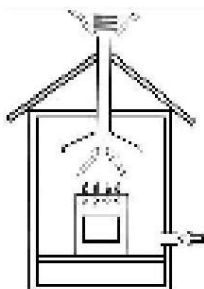

Elszívás üzemmód kéményen keresztül

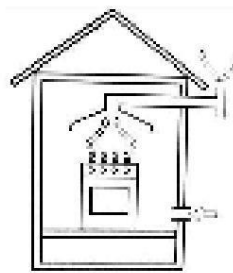

Oldalra történő evakuálás ejtőcső segítségével

- b) A helyiségnek megfelelő levegőáramlást kell biztosítani a megfelelő égéshez. A cirkuláció szintje nem lehet $2 \text{ m}^3 / \text{h}$ alatt minden beépített kW-onként. A külső levegő keringtetését legalább 100 mm átmérőjű lefolyócsővel kell biztosítani, amelyet felügyelni kell, nehogy véletlenül blokkoljon.
- c) A gáztűzhely hosszan tartó és intenzív működése megkívánja a szellőztetési műveletek intenzívebbé tételét (pl. az ablakok kinyitása vagy a páraelszívó elnyelési sebességének növelése, ha van).
- d) Ha cseppfolyósított petróleum gázt (LPG) használ a tűzhely meghajtására (természetesen a megfelelő fűvókák használatának körülményei mellett), fokozottan ügyeljen annak a helyiségnek a szellőzésére, ahol a kályha ill. az LPG-palack úgy van elhelyezve, hogy elkerülje a gázszivárgást a helyiségben.
Üres vagy részben feltöltött PB-gázpalackokat azonban nem szabad alsorsori helyiségekben (pl. pincében) elhelyezni vagy tárolni. A használt palackot célszerű abban a helyiségben tartani, ahol a tűzhely található, ügyeljen arra, hogy ne legyen hőforrás közelében (sütő, kandalló, kályha, tűzhely stb.).

A főzőlap kicsomagolása után ellenőrizze, hogy nem sérült-e meg a szállítás során. Ha problémák merülnek fel, forduljon a kereskedőhöz vagy a legközelebbi műszaki ügyfélszolgálathoz.

MŰSZAKI INFORMÁCIÓK A TELEPÍTŐ SZÁMÁRA •

Használjon védőkesztyűt a termék kezelése, előkészítése és felszerelése során. • A főzőlapot konyhában, nappaliban kell elhelyezni, nem pedig fürdőszobában vagy zuhanyzóban. • Ez a termék 20-60 mm vastag munkalapba ágyazható. • A tűzhely mellé szerelt bútornak magasabban kell lennie, mint a munkalap, és legalább 110 mm távolságra kell lennie a munkalap szélétől.

A felső bútorokat legalább 420 mm távolságra kell elhelyezni a munkalap felett (5. ábra).

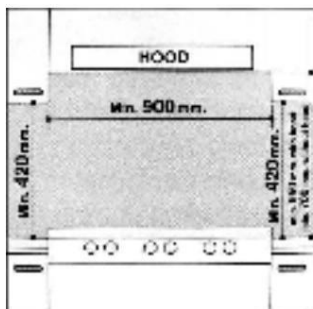

5. ábra

- d) A főzőlap közvetlenül egy szekrény alá szerelhető, amelynek távolsága legalább 700 mm. Na nek a munkalap (mint a mellékelt ábrán) e) A rögzítő elemek (akasztók, csavarok) a főzőlap 20 és 40 mm közötti vastagságú munkalapra való rögzítésére szolgálnak (lásd 6. ábra).

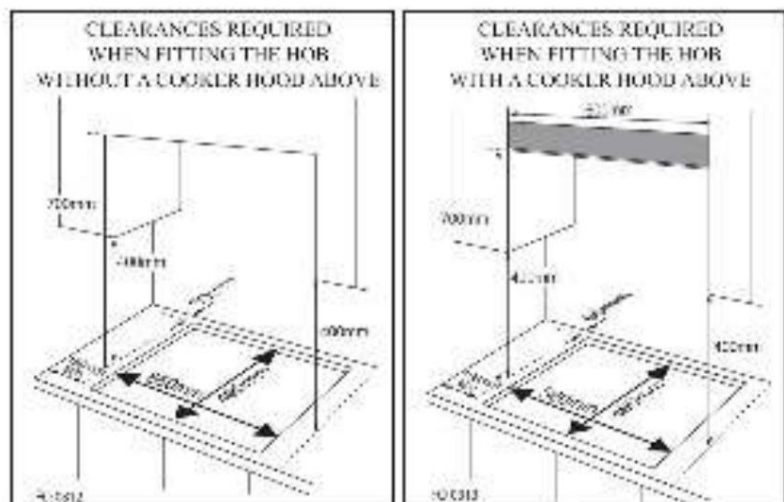

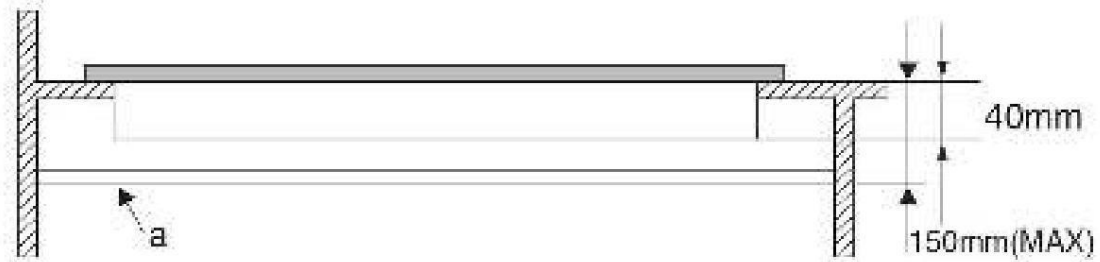

6. ábra

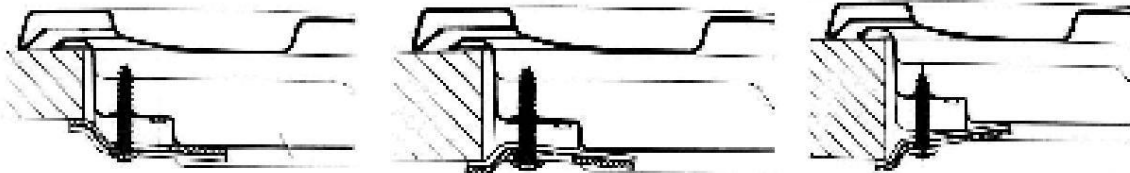

Horogpozíció ehhez
H=30 mm

Horogpozíció ehhez
H=40 mm

Horogpozíció ehhez
H=20 mm

• MEGJEGYZÉS: Használja a mellékelt tartozékok táskájában található

kampókat. • Ha a főzőlap alatt nincs sütő, helyezzen be egy elválasztólapot, amelynek területe legalább akkora, mint a munkalap nyílása. Ezt a panelt legfeljebb 150 mm távolságra kell elhelyezni a munkalap teteje alatt, de semmi esetre sem kevesebb, mint 20 mm távolságra a főzőlap aljától. Ha sütőt szeretne beépíteni a főzőlap alá, győződjön meg arról, hogy az érintőleges hűtőrendszerrel van felszerelve. A gyártó nem vállal felelősséget, ha ilyen hűtőrendszer nélküli sütőt szerelnek a főzőlap alá. Fontos: Ha a főzőlapot beépített sütő fölé szereli, akkor azt a 2-re kell felszerelni

fa "szárnyak"; ugyanakkor ne felejtse el 45 x 560 mm távolságot hagyni a bútor hátulján.

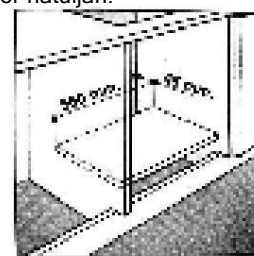
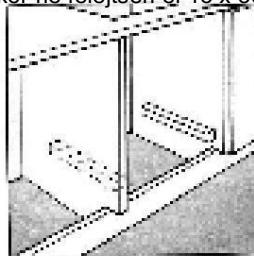

Ha a főzőlapot olyan sütő tetejére szereli, amely nem rendelkezik szellőzőrendszerrel, győződjön meg arról, hogy rendelkezik ilyenell hagyja a szellőzőnyílásokat (levegő bemeneti és kimeneti nyílás) a szekrényen belül.

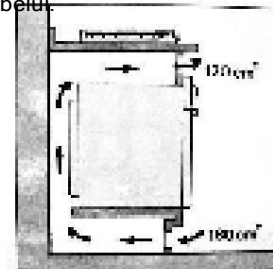
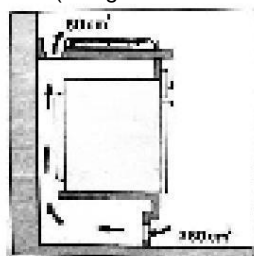

• Üzembe helyezés előtt ellenőrizze a következőket:

- o a helyi gázellátás feltételeinek (gáz típusa és nyomása) kompatibilisnek kell lenniük a főzőlap beállításával (lásd a műszaki adattáblát és a befejező táblázatot); o a bútorok vagy készülékek külső felületei a tűzhely közelében legyenek hőálló a helyi előírásoknak megfelelően;

- a telepítésre vonatkozó hatályos előírásoknak megfelelően kell felszerelni. Különös figyelmet kell fordítani a vonatkozó szellőztetési követelményekre;
- o az égéstermékeket ki kell szellőztetni a falra és/vagy az ablakba szerelt speciális emyők vagy elektromos ventilátorok segítségével.

GÁZBEKÖTÉS

ÓVATOS!!! Ezt a műveletet csak képzett technikus végezheti el.

A gázellátó rendszernek meg kell felelnie a helyi előírásoknak. • Bizonyos országokra

vonatkozó speciális helyi előírásokat a „Hivatkozások a helyi előírásokra” című részben talál. Ha az Ön országára vonatkozóan nem ad meg információt, kérdezze meg telepítőjét a részletekért.

- A főzőlap csatlakoztatását a hálózatra vagy a gázpalackra merev réz- vagy acélcsővel, a helyi előírásoknak megfelelő idomokkal, illetve egy összefüggő felületű, rozsdamentes acél tömlővel kell elvégezni, amely megfelel a helyi előírásokat. Maximális hossz a

a tömlőnek 2 lineáris méternek kell lennie.

- Csatlakoztassa a könyököt (A)* vagy (B)* (a csomag tartalmazza) a főzőlap fő tápvezetékéhez, és helyezze be az alátétet (C) (a csomag tartalmazza), az EN 549 szabványnak megfelelően.
- Használja a könyököt (A) Franciaországban és a könyököt (B) minden más országban.
- FONTOS: rozsdamentes acél tömlő használata esetén azt úgy kell felszerelni, hogy az ne érjen hozzá a bútor mozgatható részéhez. Olyan területen kell áthaladnia, ahol nincsenek akadályok, és amely lehetővé teszi a tömlő teljes hosszában történő ellenőrzését. • A gázhálózatra való csatlakoztatás után ellenőrizze a tömítettséget szappanos vízzel. Gyújtsa meg az égőket, és forgassa el a gombokat a maximális állásból a minimális helyzetbe, hogy ellenőrizze a láng stabilitását.

Fontos: Az Ön biztonsága, a gázhasználat helyes szabályozása és a hosszú élettartam érdekében kályháját, kérjük, olvassa el az „Égők és fűvókák műszaki adatai” fejezet 1. táblázatát.

Csatlakozás gázhoz nem rugalmas csővel (réz vagy acél)

A gázforráshoz való csatlakozást úgy kell kialakítani, hogy a beépített tűzhelyen ne keletkezzen "feszültség" pont.

A főzőlap "L" alakú csatlakozóval és tömítéssel van felszerelve, hogy a csatlakoztatás a lehető legegyszerűbb legyen.

A csatlakozót el kell távolítani és a tömítést ki kell cserélni. A gázellátó csatlakozó egy ½ gázpalack.

Gázcsatlakozás hajlékony csővel A gázellátó csatlakozó ½"-

os kerek gázcsövekhez menetes. Csak az érvényben lévő szabványoknak megfelelő hajlékony csöveket és tömítéseket használjon A flexibilis cső maximális hossza nem haladhatja meg a 2000 mm-t. A csatlakoztatás után győződjön meg arról, hogy a hajlékony cső nem ér hozzá semmilyen mozgó alkatrészhez, és nem csípődik be.

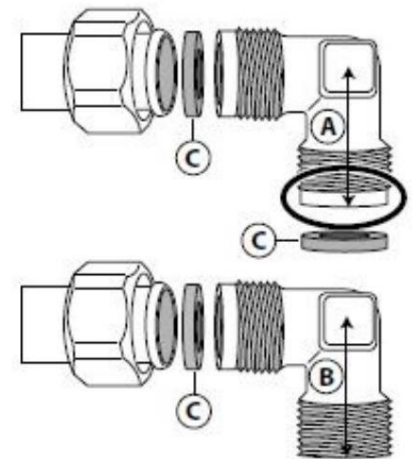

Ellenőrizze a csatlakozások helyességét

A főzőlap felszerelése után győződjön meg arról, hogy az összes csatlakozást szigorúan hozták létre. Ellenőrizheti szappanos vízzel.

ÓVATOS!! SOHA ne használjon lángot a csatlakozások tesztelésére!!

ELEKTROMOS CSATLAKOZTATÁS

ÓVATOS!! Ezt a műveletet szakképzett technikusnak kell elvégeznie. Az elektromos csatlakozásokat a helyi előírásoknak megfelelően kell elvégezni. • Ennek az eszköznek a földelése kötelező. • Ne használjon

hosszabbító kábelt. • FONTOS: feszültség és energiafogyasztás
adatok

a műszaki adattáblán vannak feltüntetve.

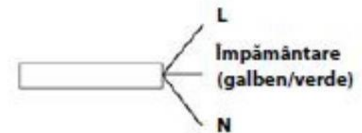

A mellékelt tápkábelhez illesse a készülék elektromos címkején feltüntetett feszültségnek és frekvenciának megfelelő dugót, vagy csatlakoztassa közvetlenül az elektromos hálózathoz. Ez utóbbi esetben a főzőlap és az aljzat közé egypólusú kapcsolót kell szerelni minimum 3 mm-es nyílással a szabványos biztonsági követelményeknek megfelelően (a földelő vezetékét nem szakíthatja meg a kapcsoló).

A tápkábelt úgy kell elhelyezni, hogy ne menjen át olyan helyeken, ahol a helyiség hőmérséklete magas ne haladja meg az 50°C-ot.

A csatlakoztatás előtt győződjön meg a következőkről:

- A biztosítékok és az elektromos rendszer megfelelnek a főzőlap elektromos címkején feltüntetett követelményeknek; • A villamosenergia-ellátó rendszer a jogszabályi normáknak és szabványoknak megfelelő földeléssel van ellátva;
- A konnektorhoz vagy a kapcsolóhoz könnyű hozzáférni. • Fontos: az aljzat belsejében lévő vezeték a következő kódolás szerint vannak színezve: Zöld és Sárga - Földelés

Kék - Semleges

Barna - Fázis

Ha a főzőlap tápkábelének megfelelő színei nem egyeznek meg a konnektorban lévő kábelek színeivel, a következőképpen járjon el:

Csatlakoztassa a zöld és sárga vezetékeket az "E" jelzésű csatlakozóhoz vagy a Green vagy a Green & Yellow is.

Csatlakoztassa a barna vezetékét az "L" jelzésű vagy piros szí nű csatlakozóhoz.

Csatlakoztassa a kék vezetékét az "N" jelzésű vagy fekete szí nű csatlakozóhoz.

A FŐZŐLAP HASZNÁLATA

Az égő megfelelő helyzete minden vezérlőgombon megjelenik.

Az égők használata Az égők

különböző méretűek és teljesítményűek. Válassza ki az égő méretét annak az edénynek az átmérőjének megfelelően, amelyben főzni szeretne.

Az égő teljesítménye az alábbi teljesítményszinteknek megfelelő gombbal állítható: KI



Nagy láng

A kis láng

Lángbiztonsági rendszerrel felszerelt modelleknél A megfelelő égő begyújtásakor a gombot 5-6 másodpercig lenyomva kell tartani, amíg a láng fel nem melegíti jelenlétérzékelőjét.

Az elektromos gyújtóval felszerelt modelleknél a grill szimbólummal azonosított "E" gyújtógombot meg , először meg kell nyomni, majd a megfelelő gombot kell nyomni, és az óramutató járásával ellentétes irányba forgatni a "nagy láng" szintig.

Egyes főzőlapmodelleknél a gyújtó a beállító  gombra van beépítve. Ha van, a gyújtó van jelen (a szimbólum az egyes gombok mellett található).

Égő begyújtásához csak nyomja meg a megfelelő gombot, és forgassa el az óramutató járásával ellentétes irányba a "nagy láng" fokozatig, és tartsa lenyomva 5-6 másodpercig, a biztonsági érzékelő hatástalanítására.

Figyelem: Ha a láng véletlenül kialszik, forgassa el a gombot az óramutató járásával megegyező irányba, és 1 perc szünet után próbálja meg újra meggyújtani az égőt.

Az égő kikapcsolása Forgassa el a beállító gombot az óramutató járásával megegyező irányban a "-" pozícióig, amikor a láng kialszik.

A FŐZŐLAP TISZTÍ TÁSA ÉS KARBANTARTÁSA

A tisztítási/karbantartási műveletek elvégzése előtt húzza ki a tápkábelt a konnektorból.

A FŐZŐLAP FELÜLETÉNEK TISZTÍ TÁSA

Minden zománcozott és üveg alkatrészt meleg vízzel és semleges tisztítószerrel kell megtisztítani.

- A rozsdamentes acél felületek foltossá válhatnak a meszes víz vagy agresszív tisztítószerek hatására, ha túl sokáig érintkeznek velük. A felületre került ételmaradékokat (víz, szósz, kávéstb.) száradás előtt le kell törölni.
- Tisztítsa meg meleg vízzel és semleges tisztítószerrel, majd szárítsa meg puha ruhával vagy szarvas ronggyal. Távolítsa el a ráégett élelmiszereket a rozsdamentes acél felületekre való speciális tisztítószerekkel.

MEGJEGYZÉS: A rozsdamentes acélt csak puha ruhával vagy szivaccsal tisztítsa.

- Ne használjon súroló vagy maró hatású termékeket, klór alapú termékeket vagy drótszivacsokat edények.
- Ne használjon gőztisztítót. • Ne használjon gyúlékony termékeket. • Ne hagyjon savas vagy lúgos anyagokat, például ecetet, mustárt, sót, cukrot vagy almalevet a főzőlapon. Citrom.
- A fekete égőkön használat és tisztítás után, vagy már az elején finom karcolások észlelhetők, ez a termék szállításának normális következménye, az égőfedelek súrlódása miatt. Ezek a karcolások nem befolyásolják a termék minőségét vagy a

előadásait. Javasoljuk, hogy a fedelet az égők elforgatása nélkül kezelje és helyezze rá, hogy minimalizálja az esetleges csúnya nyomokat.

- Tisztítsa meg a fekete égőket a FŐZŐLAP ALKATRÉSZEINEK TISZTÍ TÁSA című részben leírtak szerint.

A FŐZŐLAP ALKATRÉSZEI TISZTÍ TÁSA

Ne

használjon: - Hőbefűvókat, például fémhálókat vagy más típusúakat.

- Két égő egyszerre egyetlen edényhez (pl. egy nagy edény vízmelegítéshez).

Ezért használja az edényeket minden grillen az edény aljának méretének megfelelően (edény, serpenyő).
így elkerülhető, hogy a láng megégesse az edények oldalát.

Az égő típusának azonosításához olvassa el az „Égők és fűvókák specifikációi” fejezet táblázatát.

HIBAEELHÁRÍ TÁSI ÚTMUTATÓ

Ha a főzőlap nem működik megfelelően, mielőtt felhívná a műszaki támogatást, olvassa el a Hibaelhárítási útmutatót a probléma meghatározásához.

1. Az égő nem gyullad, vagy a láng nem egyenes Ellenőrizze

a következőket:

- Az áram- vagy gázellátást nem szabad kikapcsolni, és mindenekelőtt a gázellátó szelepet nyisd ki.
- Az égőnyílásokat nem szabad eltömíteni.
- A dugó vége nem lehet szennyezett. • Az égő minden alkatrészét megfelelően kell elhelyezni. • A főzőlap közelében ne legyen huzat.

2. Az égő nem ég. Ellenőrizze a

következőket:

- Az égő begyújtásakor a gombot elég hosszan le kell nyomni, hogy aktiválódjon a védőeszköz.
- Az égőnyílásokat nem szabad elzárni a hőelem közelében.
- A biztonsági berendezés vége nem lehet szennyezett. • A minimális gázáram beállításának helyesnek kell lennie (lásd a megfelelő bekezdést).

3. A tartályok nem stabilak

Ellenőrizze a következőket:

- A tartály aljának tökéletesen síknak kell lennie. • A tartálynak az égő közepén kell lennie. • A rácsokat nem szabad felcserélni vagy helytelenül elhelyezni.

4. A láng nem gyújtja meg a hőelemes égőt.

Ellenőrizze a következőket:

- megfelelően megnyomta a gombot; • Megnyomta a gombot, és elég sokáig tartotta lenyomva ahhoz, hogy a hőelem aktiválódjon; A
- hőelem körüli égőnyílások nincsenek eltömődve.

5. A láng kialszik, miközben a gombot a "minimális láng" szintre forgatja.

Ellenőrizze a következőket:

- Az égők lyukai nincsenek eltömődve; • Ha nincs huzat a tűzhely körül; • A minimális lángszintet megfelelően beállította (lásd a "Láng minimális beállítása" című részt).

Ha a probléma a fenti ellenőrzések után is fennáll, forduljon a legközelebbi 13 szervizhez

Technikai támogatás.

BEÉPÍTÉSI ÚTMUTATÓ

1. táblázat: Az égők és fűvókák műszaki adatai

A gáztűzhely adaptálása különböző típusú gázokhoz.

Égő	G20 (földgáz)		G30 (LPG)	
	Hőenergia (kw)	Fűvóka 1/100 (mm)	Hőenergia (kw)	Fűvóka 1/100 (mm)
Kisegítő (kicsi) (A)	1.0	71	1.0	52
Félgyors (közepes)	1.80	97	1.8	67
Gyors (R)	2.40	110	2.40	77
Három gyűrű (TR)	3.40	125	3.40	93
Gáznymás	20 mbar		30 mbar	

15°C-on és 1013 mbar-on - PCIG20

száraz gáz 37,78 MJ/m³

PCIG25 32,49 MJ/m³

PCIG2.350 27.20MJ/ m³

PCIG25.1

32,51 MJ/m³

PCIG27

30,98 MJ/m³

PCIG30

49,47MJ/Kg

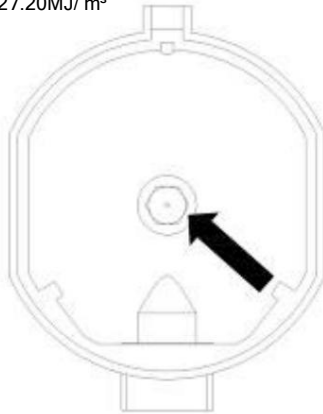

A fűvókák cseréje: lazítsa meg a fűvókát egy erre a célra szolgáló kulccsal (7). Szerelje fel az új fűvókát a használt gáz típusának megfelelően (lásd az 1. táblázatot).

2. TÁBLÁZAT: A gázforrás átalakítása

A redukciós szelep beállítása

ÉGŐ	Égő	A tüzhely átalakítása PB-ről földgázra.	A tüzhely átalakítása földgázzal LPG-re.
	Az egész láng	Cserélje ki az égő fúvókáját -tól származó információk szerint Asztal 1.	Cserélje ki az égő fúvókáját információk szerint Asztal 1.
ÉGŐ szabály	Láng gazdasági	Lazítsa meg a beállító tengelyt (lásd lent a 7. ábrát), és állítsa be a lángot	Lazítsa meg a beállító tengelyt (lásd lent a 7. ábrát), és állítsa be a lángot

Szelep beállítása

A szelep beállítását a vezérlőgomb gazdaságos helyzetbe állításával kell elvégezni.

Távolítsa el a gombot, és egy vékony csavarhúzóval állítsa be a lángot (lásd lent a 7. ábrát).

7. ábra

A láng beállításának ellenőrzése: melegítse fel az égőt a maximális állásba 10 percig. Ezután fordítsa el a gombot gazdaságos beállításra. A lángnak nem szabad kialudnia, és nem szabad a fúvóka felé mozognia. A lángnak nem szabad kialudnia, és nem szabad átjutnia a fúvókához. Ha kialszik vagy a fúvóka felémozdul, állítsa be még egyszer.

Láng kiválasztása

Ha az égők helyesen vannak beállítva, akkor a láng legyen kék, a láng belseje pedig tiszta. A láng mérete a lángszabályozó gomb helyzetétől függ.

Égő be, nagy láng Égő be, közepes láng (gazdaságos üzemmód)

Az égő le

8. ábra



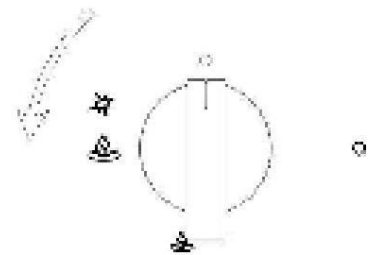
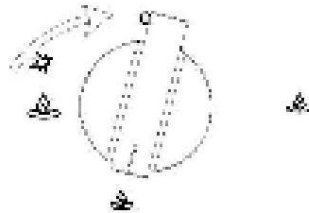
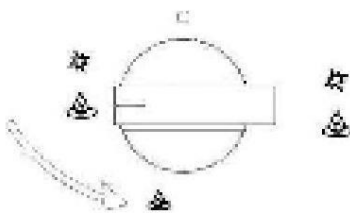
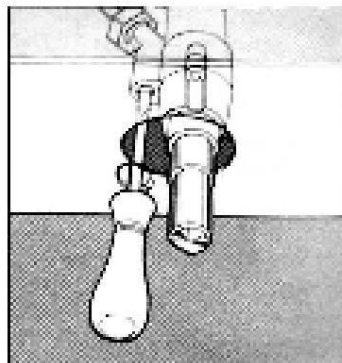
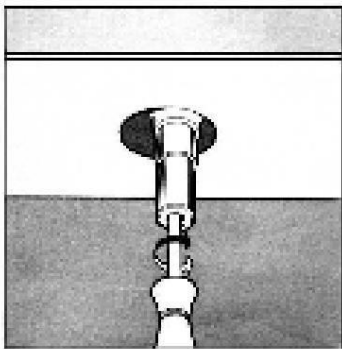

gyorsan felforradjuk. Ezután fordítsa el a gombot közepes (gazdaságos) helyzetbe, hogy fenntartsa az előkészítési folyamatot. Tilos a lángot a Ki és a "nagy láng" állás között beállítani. Fennáll annak a veszélye, hogy a gomb megsérül.

Nagy mennyiségű energia takarítható meg a tűzhely helyes használatával - akár 60%, ha az edényeket megfelelően használják, - akár 60%, ha a lángméretet az elkészítési módnak megfelelően választják meg.

3. TÁBLÁZAT: Alkalmazkodás különböző típusú gázokhoz

Gázkategóriák: I2H I2E I2E+ I2L I2HS I2ELS I2ELW I3+ I3B/P I3B/P I3B/P I3P I2H3+ I2E3B/P I2HS3B/P I2ELWLS3B/P I2ELL3B/P

Égő	Gáz típus	Nyomás	Átmérő		Névleges terhelés				Csökkentett terhelés	
				szórófej						
		mbar	1/100 mm	g/h	l/h	kW	kcal/h	kW	kcal/h	
Kiegészítő	Természetes	20	72	— 95		1.0	860	0.40	344	
	G20									
	Bután	30	52	72,6 —	1,0		860	0,40	344	
	G30 (LPG)	37	47	72,6 —	1,0		860	0,40	344	
Félgyors	Természetes	50	45	72,6 —	1,0		860	0,40	344	
	G20	20	97	— 171		1.8	1548	0,60	516	
	Bután	30	68	130,8 —	1,8		1548	0,60	516	
	G30 (LPG)	37	64	130,8 —	1,8		1548	0,60	516	
Gyors	Természetes	50	59	130,8 —	1,8		1548	0,60	516	
	G20	20	110	— 228		2.4	2064	0,90	774	
	Bután	30	78	174 —	2.4		2064	0,90	774	
	G30 (LPG)	37	73	174 —	2.4		2064	0,90	774	
Háromszoros gyűrű	Természetes	50	67	174 —	2.4		2064	0,90	774	
	G20	20	125	— 323		3.4	2924	1.50	1290	
	Bután	30	93	247 —	3.4		2924	1.50	1290	
	G30 (LPG)	37	88	247 —	3.4		2924	1.50	1290	
		50	82	247 —	3.4		2924	1.50	1290	

4. TÁBLÁZAT: Gázforrás és országos összehasonlító táblázat

Gázcsoport	Nyomás biztosított	Az ország
I2H	G20 20mbar	AT, BG, CZ, DK, EE, FI, GR, HR, HU, IS, IE, IT, LV, LT, NO, PT, RO, SK, SI, ES, SE, CH, TR, GB
I2E	G20 20mbar	MIKOR, MON
I2E+	G20/G25 20/25 mbar mellett	BE, FR
I2L	G25 25mbar	NL
I2HS	G20/G25.1 25 mbar	HU
I2ELS	G20 20 mbar, G2.350 13 mbar	PL
I2ELW	G20/G27 20 mbar	PL
I3+	G30-G31 (28-30)-37 mbar	BE, CY, CZ, EE, FR, GR, IE, IT, LT, LU, LV, PT, RO, SK, ES, CH, GB
I3B/P	G30 30 mbar	BE, CY, CZ, DK, EE, FI, GR, HR, LV, LT, LU, MT, NL, NO, SK, SI, SE, TR
I3B/P	G30 37 mbar	PL
I3B/P	G30 50mbar	AT, DE, HU, CH
I3P	G31 37 mbar	CH, FR, GR, IE, ES, GB
I2H3+	G20 20MBAR, G30-G31(28-30)-37mbar	GR, IE, IT, PT, ES, GB, CH, CZ, SI, SK
I12E3B/P	G20 20mbar, g30 30mbar G20/ G25.1 25mbar, G30	HU
I12HS3B/P	30mbar	HU
I12ELWLS3B/P	G20/G27 20mbar, G2.350 13mbar, G30 37mbar,	PL
I12ELL3B/P	G20 20mbar, G25 25mbar, G30 50mbar	NAK, NEK

Ez a főzőlap megfelel a következő európai gazdasági irányelveknek: - 73/23/EEC, 19/02/73 (alacsony feszültség) és későbbi módosításai; - 89/336/EGK, 03/05/89 (Elektromágneses kompatibilitás) és későbbi módosításai; - 90/06/29 90/396/EGK (Gáz) és későbbi módosításai; - 93/68/EGK (93/07/22) és későbbi módosításai.

KÖRNYEZETVÉDELMI JAVASLATOK A használt elektromos készülékek értékes anyagok, ezért nem tartoznak a háztartási hulladék közé! Ezért kérjük, támogasson bennünket, és vegyen részt a természeti erőforrások és a környezet védelmében azzal, hogy visszajuttatja ezt a készüléket a begyűjtő központjukba vagy az importőrhöz, akinek a címet megtalálja ebben a kézikönyvben vagy a jótállási jegyben.

Ezt a készüléket gyermekek, fogyatékkal élők, tapasztalatlan személyek csak egy felelős személy felügyelete mellett használhatják, aki meg tudja győződni a



Machine Readable by Google
Tervező: Kálmán György
Készítők: Csizmadia Péter, Csizmadia Péter
A készülék működéséről.

Ne engedje, hogy gyerekek játsszanak ezzel a készüléssel!!

