



ÁLLÓ FAGYASZTÓ

MODELL: GABA GMR-160W

# Tartalom

1. BIZTONSÁGI FIGYELMEZTETÉSEK.....	1-2
2. TELEPÍTÉS.....	4
2.1 Elhelyezés.....	4
2.2 Az ajtónyitás irányának megváltoztatása .....	4
2.3 Az ajtó fogantyú megvilágítása (opcionális) .....	9
2.4 Az ajtó helyigénye.....	9
2.5 A készülék színtezése .....	8
2.6 Tisztítás használat előtt.....	10
2.7 A készülék használata előtt.....	10
2.8 Belső kiegészítők.....	10
3. TERMÉK ÁTTEKINTÉS .....	11
4. ÜZEMELTETÉS.....	11
4.1 A készülék be- kapcsolása .....	11
4.2 Zörej a készülék belsejében.....	11
4.3 Tippek élelmiszer tárolásához a készülékben.....	11
5. TISZTÍTÁS .....	12
5.1 Leolvasztás.....	12
5.2 A készülék belsejének és külsejének tisztítása.....	12
5.3 Tisztítási tippek .....	13
6. KARBANTARTÁS.....	13
6.1 Óvatosság a készülék kezelése / mozgatása közben.....	13
6.2 Szerviz .....	13
6.3 A készülék kikapcsolása hosszabb időre.....	13
7. Hibaelhárítás .....	13
7.1 Hasznos tippek:.....	14
8. ENERGIATAKARÉKOS TIPPEK .....	14
9. ÁRTALMATLANÍTÁS .....	14-15

## 1. BIZTONSÁGI FIGYELMEZTETÉSEK



**Figyelem:** tűzveszély / gyúlékony anyagok

**A** készülék háztartási és hasonló alkalmazásokhoz készült, például üzletek, irodák és más munkakörnyezet személyzeti konyhájába; lakóépületek és szállodák, motelek és egyéb lakóhelyi környezetek számára; szoba reggelivel típusú környezetbe; vendéglátás és hasonló, nem kiskereskedelmi alkalmazások számára.

**Ha** a tápkábel megsérül, azt a gyártónak, szervizügynökének vagy hasonlóan képzett személynek kell kicserélnie a veszély elkerülése érdekében.

**Ne** tároljon robbanékony anyagokat, úgy mint gyúlékony hajtógázzal rendelkező aeroszol flakonokat a készülékben.

**A** készüléket használat után és felhasználói karbantartás végezte előtt húzza ki a konnektorból.

**FIGYELEM:** A szellőzőnyílásokat a készülékházban vagy a beépített szerkezetben tartsa szabadon.

**FIGYELEM:** A leolvastás gyorsításához ne használjon mechanikus eszközöket vagy egyéb eszközöket, a gyártó által ajánlottak kivételével.

**FIGYELEM:** Ne okozzon sérülést a hűtőközeg-körben.

**FIGYELEM:** Ne használjon elektromos készülékeket a készülék élelmiszer-tároló rekeszeiben, kivéve, ha azok a gyártó által ajánlott típusúak.

**FIGYELEM:** Kérjük, a hűtőszekrényt a helyi szabályozások szerint ártalmatlanítsa, mert az gyúlékony hajtógázt és hűtőközeget használ.

**FIGYELEM:** A készülék elhelyezése során ügyeljen arra, hogy a tápkábel ne akadjon el vagy sérüljön meg.

**FIGYELEM:** A készülék hátuljára ne helyezzen több hordozható csatlakozó aljzatot vagy hordozható tápegységet.

**Ne** használjon hosszabbító kábelt vagy földelés nélküli (kétágú) adaptereket.

**VESZÉLY:** Gyermekbeakadásának veszélye. Mielőtt kidobná régi hűtőszekrényét vagy fagyasztóját:

- Vegye le az ajtókat.
- Hagyja helyükön a polcokat, hogy a gyermekek ne mászhassanak be könnyedén.

**Mielőtt** megpróbálja felszerelni a tartozékokat, válassza le a hűtőszekrényt az áramforrásról.

**A hűtőszekrényhez** használt hűtőközeg és ciklopentán habosító anyag gyúlékony.



Ezért, amikor a hűtőszekrényt leselejtezi, azt tartsa távol tűzforrástól, és speciális, megfelelő minősítéssel rendelkező újrahasznosító társaságnak kell helyrehozni, és nem égetéssel ártalmatlanítandó, így akadályozható meg a környezet károsodása vagy egyéb károk.

**AZ** EN szabványhoz: Ezt a készüléket 8 évnél idősebb gyermekek, csökkent fizikai, érzékszervi vagy szellemi képességekkel rendelkező, illetve tapasztalattal és tudással nem rendelkező személyek csak felügyelet mellett használhatják, vagy olyan esetben, ha őket a készülék biztonságos használatára megtanították, és megértik az ezzel járó veszélyeket. Gyermekek nem játszhatnak a készülékkel. Gyermekek nem végezhetnek tisztítást és karbantartást felügyelet nélkül. 3-8 éves gyermekek számára engedélyezett a hűtőkészülékek be- és kirakodása.

**AZ** IEC szabványhoz: Ezt a készüléket csökkent fizikai, érzékelési vagy szellemi képességekkel rendelkező személyek (ideértve a gyerekeket), illetve tapasztalatlan és felkészületlen személyek nem használhatják, csak felelős személy felügyelete mellett, vagy ha a készülék biztonságos módon történő használatára megtanították őket.

**A** gyermekek felügyeletét biztosítani kell annak érdekében, hogy ne játsszanak a készülékkel.

**A** használati utasításnak a következőket kell tartalmaznia: Az élelmiszer szennyeződésének elkerülése érdekében kérjük, tartsa be az alábbi utasításokat:

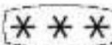
- Az ajtó hosszabb időszakra történő nyitvatartása a készülék rekeszeiben a hőmérséklet jelentős csökkenését idézheti elő.
- Rendszeresen tisztítsa meg azokat a felületeket, amelyek élelmiszerrel és hozzáférhető lefolyórendszerekkel kerülhetnek érintkezésbe.
- Tisztítsa meg a víztartályokat, ha azokat nem használta 48 órán keresztül; öblítse át a vízellátáshoz csatlakoztatott vízrendszert, ha a 5 napig nem vételezett vizet. (1. megjegyzés)
- Nyers húst és halat megfelelő tárolóedényekben tartsa a hűtőben, hogy ne kerüljön érintkezésbe vagy csöpögjön másik élelmiszerre.
- A  kétsillagos fagyasztott élelmiszer-rekeszek alkalmasak az előfagyasztott élelmiszer számára, jégkrém tárolására vagy készítésére és jégkocka készítésére. (2. megjegyzés)
- Az egy  két- és  háromcsillagos  rekeszek nem alkalmasak friss élelmiszer fagyasztására. (3. megjegyzés)
- Ha a hűtőkészüléket hosszabb időre üresen hagyja, kapcsolja le, olvassa le, tisztítsa meg, szárítsa meg és hagyja nyitva az ajtót, hogy megakadályozza, hogy a készüléken belül penész alakuljon ki.

## 2. TELEPÍTÉS

### 2.1 Elhelyezés

Az egység pozíciójának kiválasztásakor győződjön meg arról, hogy a padló sík és szilárd, és a helyiség jól szellőzik. Kerülje a készülék hőforrás közelében, pl. tűzhely, bojler vagy radiátor, történő elhelyezését.

Közvetlen napfény is kerülendő, mivel az növelheti az elektromos fogyasztást. A rendkívül hideg környezeti hőmérséklet ugyancsak előidézheti a készülék nem megfelelő működését. A készüléket nem garázsban vagy kültérben történő használatra terveztük. A készüléket ne takarja le.

A készülék telepítésekor győződjön meg róla, hogy mindkét oldalon maradjon 10 cm szabad tér, mögötte 10 cm és az egység fölött 30 cm. Ez lehetővé teszi, hogy a hideg levegő szabadon keringjen **az egység körül** és javítja a hűtési folyamat hatékonyságát. Jobb felső csuklópántos fedlap

### 2.2 Az ajtónyitás irányának megváltoztatása

**Szükséges eszközök:** Phillips stílusú csavarhúzó / **Lapos pengéjű csavarhúzó** / Hatszögű csavarhúzó  
**Hatszögletű csőkulcs**

1) Vegye le a jobb felső **csuklópántos fedlapot**.

Jobb felső csuklópántos fedlap

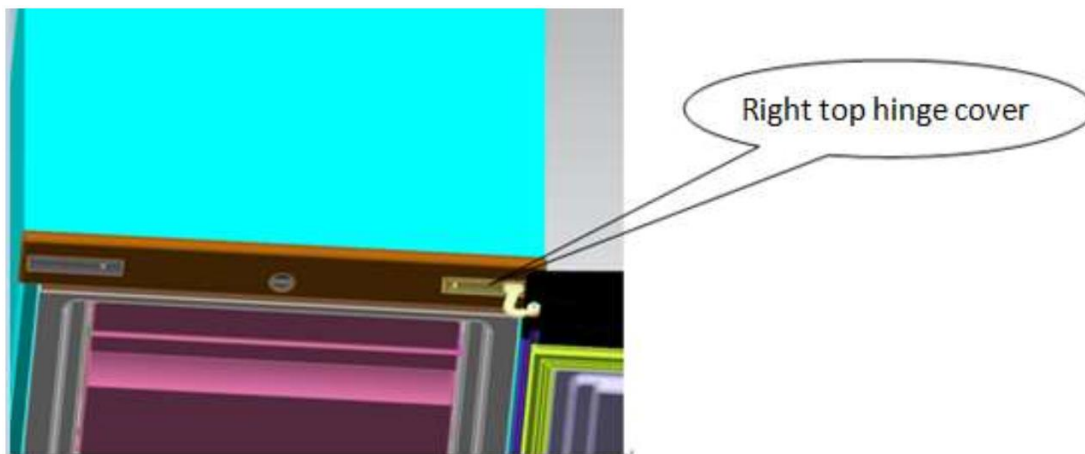

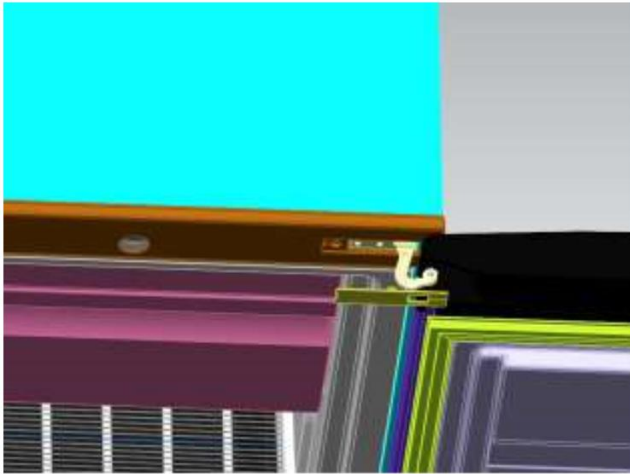

2) A keresztornyos csavarhúzóval vegye ki a felső csuklópántot rögzítő csavarokat.

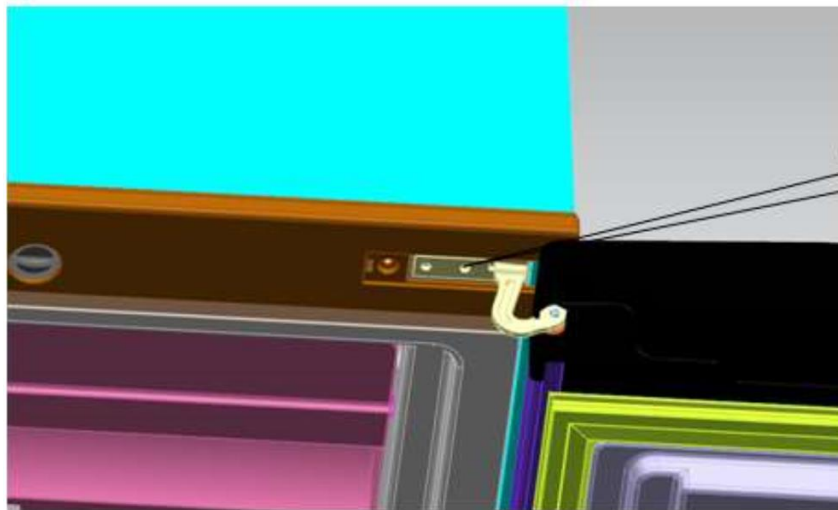

Csavar (kettő)

3) Helyezze át a másik oldalra a felső csuklópántot és a felső blokkot, valamint az ajtócsapágyat.

ajtóhatároló

A. Vegye ki az anyát a perselyből. Vegye le az alátétet, majd helyezze a tengelyeket a másik oldalra és rögzítse azokat.

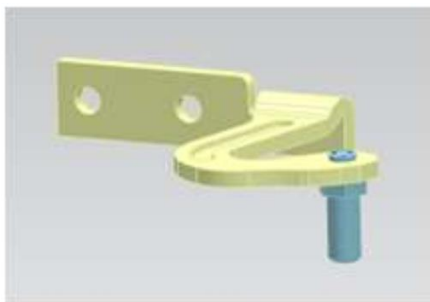

B. Vegye le az ajtóhatároló blokkot

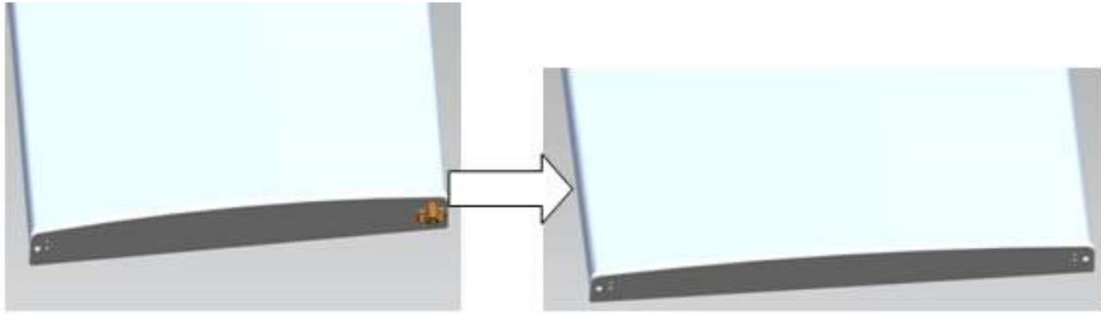

C. Kérjük, vegye ki a másik ajtóhatároló blokkot, az ajtóra szerelt csavarral.



4) Vegye ki az alsó csuklópántot rögzítő csavarokat a **hatszögletű csőkulccsal**.

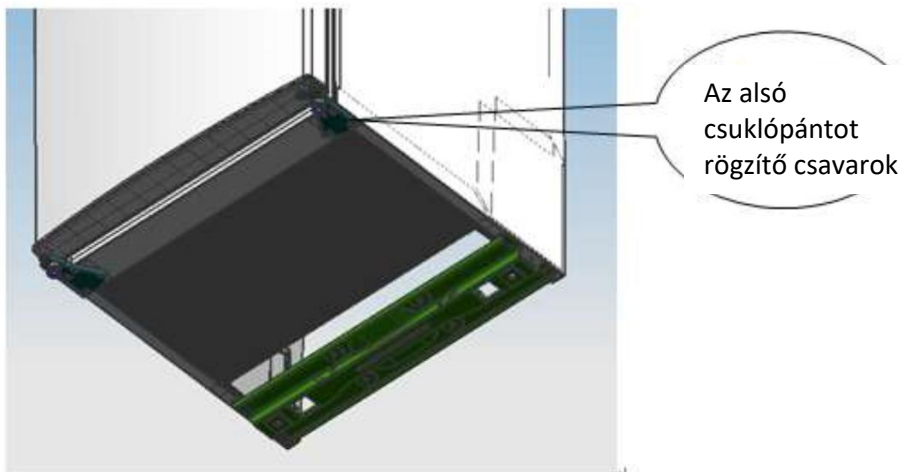

Megjegyzés: hűtő-fagyasztó dőlésszöge kevesebb mint  $45^\circ$  .

5) Helyezze át az alsó csuklót a másik oldalra, majd rögzítse csavarokkal.

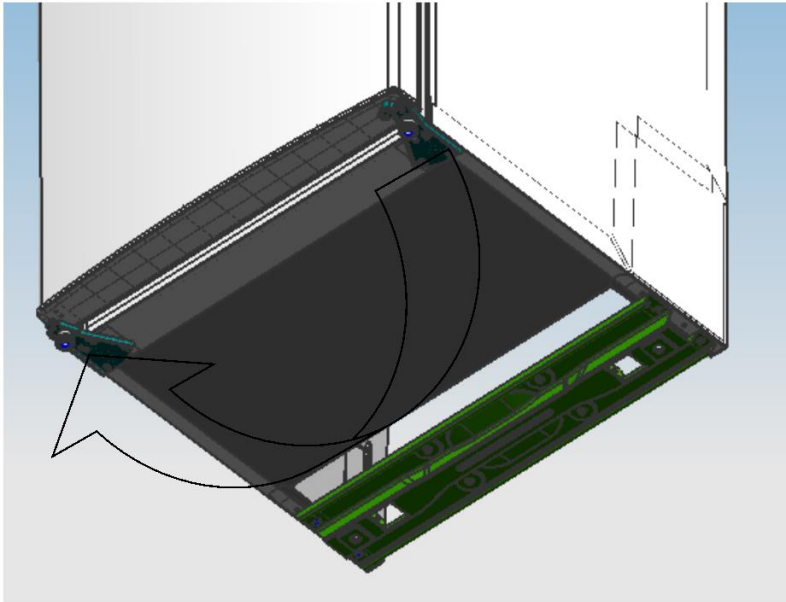

6) Állítsa az ajtót a megfelelő pozícióba, rögzítse a középső csuklópántot.

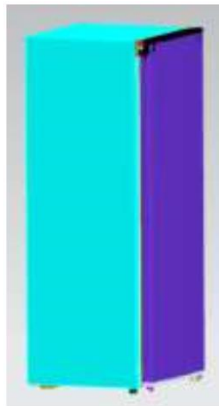

7) Helyezze át a felső csuklópántot.

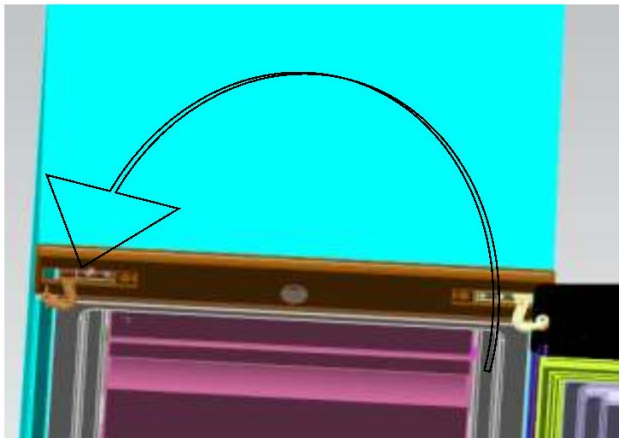

8) Helyezze a felső ajtót a megfelelő pozícióba, rögzítse a felső csuklópántot és a fedelet.



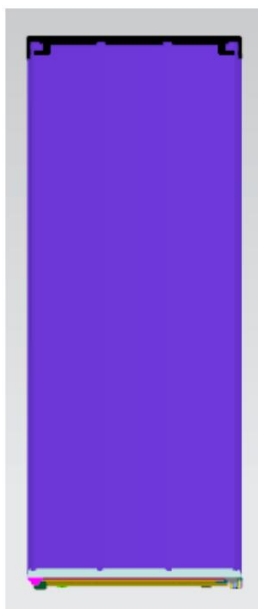

9) Helyezze át a szintezőt a másik oldalra és állítsa be, hogy biztosítsa a szekrény szintjét.



### 2.3 Ajtófogantyú megvilágítása (opcionális)

Megjegyzés: A használati útmutatóban szereplő ábrák csak referenciaként szolgálnak. A tényleges termék kissé eltérő lehet.

Mielőtt megpróbálja felszerelni a tartozékokat, válassza le a hűtőszekrényt az áramforrásról.

1. lépés: Vegye ki az ajtóból a két érintkezőcsapot (nyitott ajtó oldala)



2. lépés: Szerelje fel a fogantyút az ajtóra, majd a csavarokkal rögzítse.

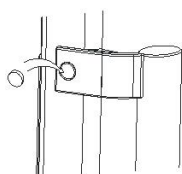
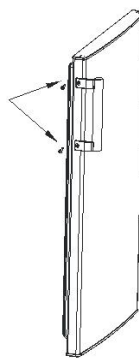

3. lépés: A csavarfuratokat takarja le a fogantyú csavarsapkáival.

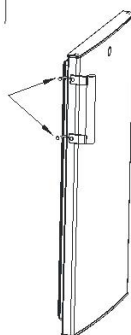

## 2.4 Az ajtó helyigénye

A készülék ajtajának az ábra szerint teljesen ki kell tudni nyílni.

$Sz \times M \geq 902 \times 1052 \text{mm}$

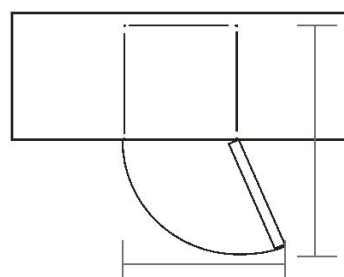

W

## 2.5 A készülék szintezése

Ehhez állítsa be a két szintező lábat a készülék elején.

Ha a készülék nincs kiszintezve, az ajtó és a mágneszár nem takar megfelelően.

Használat előtt győződjön meg róla, hogy a talp érinti a talajt.

Fentről lenézve, az óramutató járásával megegyezően, azzal ellentétesen lazítsa meg, húzza meg.

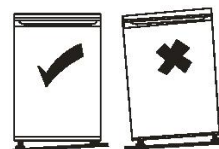

## 2.6 Tisztítás használat előtt

Törölje le a készülék belsejét gyenge szóda-bikarbonát-oldattal. Majd öblítse át meleg vízzel, „kifacsart” szivaccsal vagy kendővel. Meleg szappanos vízzel mossa le a polcokat és a salátatartót, majd hagyja teljesen megszáradni, mielőtt áthelyezi a készüléket. Tisztítsa meg a készülék külsejét egy száraz ruhával.

Ha további információkra van szüksége, lásd Tisztítás szakasz.

## 2.7 A készülék használata előtt

Semmilyen körülmények között ne sértse meg a tápkábelt, így a biztonságos használat érdekében ne használja, ha az sérült vagy a csatlakozó kopott.

Ne helyezzen tűzveszélyes, robbanásveszélyes, illékony és erősen maró hatású tárgyakat a hűtőszekrénybe, hogy elkerülje a termék károsodását vagy tüzeseteket.

Ne helyezzen gyúlékony tárgyakat a hűtőszekrény közelébe, hogy elkerülje a tüzeket.

A termék háztartási hűtőszekrény és csak élelmiszer tárolására alkalmas.

A nemzeti szabványoknak megfelelően a háztartási hűtőszekrények nem használhatók egyéb célokra, úgy mint vér, gyógyszerek vagy biológiai termékek tárolása.

Ne helyezzen olyan tárgyakat, mint palackos vagy lezárt folyadéktárolók, üveges sörök és üdítőitalok a fagyasztóba, hogy megakadályozza azok felrobbanását és egyéb veszteségeket.

Mielőtt bármilyen ételt helyezne a készülékbe, kapcsolja be és várjon 24 órát, hogy megbizonyosodjon arról, hogy az megfelelően működik-e, és hagyjon időt, hogy a megfelelő hőmérsékletre essen. Ne töltsen túl a készüléket.



### ◆ Csatlakoztatás előtt

Ellenőrizze, hogy van-e olyan aljzata, amely kompatibilis a készülékkel megküldött csatlakozóval.

### ◆ Bekapcsolás előtt

A készülék mozgatása után várjon két órát a bekapcsolással.

## 2.8 Belső kiegészítők

A készüléke különböző műanyag tárolórekeszeket tartalmaz - a különböző modellek különböző kombinációkkal rendelkeznek.



Annak érdekében, hogy a lehető legtöbbet hozza ki a fagyasztott élelmiszerek tároló rekeszéből, a felhasználó a napi használatnak megfelelően egy vagy több fiókot kivehet a készülékből.

## 3. TERMÉKÁTTEKINTŐ

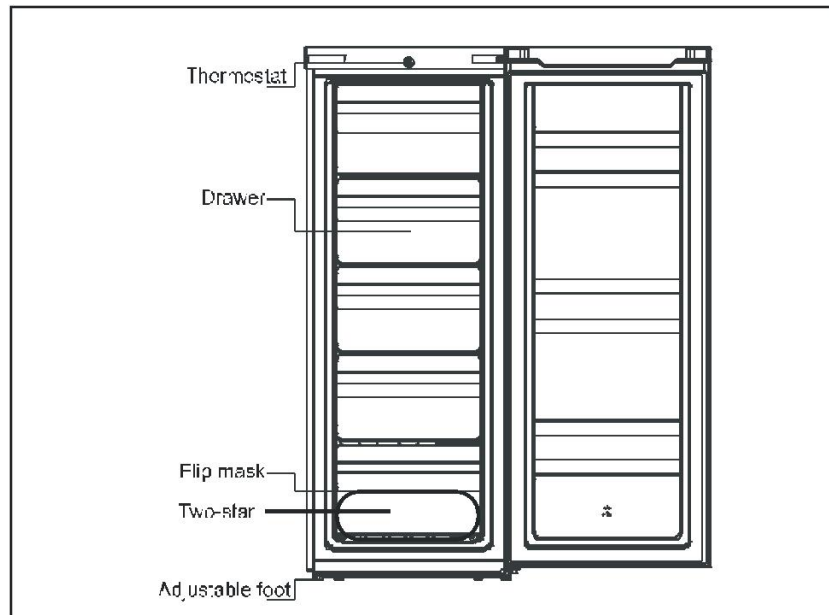

A használati útmutatóban lévő képek csak tájékoztatóként szolgálnak; további részletekért tekintse meg az egyedi készüléket.

A  kétsillagos fagyasztott élelmiszer-rekeszek alkalmasak az előfagyasztott élelmiszer számára, jégkrém tárolására vagy készítésére és jégkocka készítésére, nem alkalmasak friss étel fagyasztására.

## 4. ÜZEMELTETÉS

### 4.1 A készülék bekapcsolása

◆ A hőmérséklet-választó gomb **a felső fényoszlop közepén található.**

„Min” beállítása: Alacsonyabb hőmérséklet

„Mid” beállítása: Normál üzem (legtöbb helyzetben megfelelő)

„Max” beállítása: Legalacsonyabb hőmérséklet

◆ Magas környezeti hőmérséklet esetén, pl. forró nyári napokon. Lehet, hogy a termosztátot a legalacsonyabb értékre kell állítani („Max” állás). Ez a kompresszor folyamatos működését eredményezheti annak érdekében, hogy a hűtőszekrényben alacsony hőmérsékletet lehessen fenntartani.

◆ A hűtőszekrény első telepítése során állítsa a termosztát gombját „Mid”-re.

Élelmiszer behelyezése előtt adjon időt a hűtőszekrénynek a teljes lehűlésre. A legjobb, ha élelmiszer behelyezése előtt vár 24 órát. A termosztát-gomb ellenőrzi a hőmérsékletet.

### 4.2 Zörejt a készülék belsejében

Megfigyelheti, hogy a készüléke néhány szokatlan zörejt hallat. Ezek legtöbbször teljesen szabályos, de tisztában kell lennie velük!

Ezeket a zörejekeket a hűtőfolyadék a hűtőrendszerben való keringése okozza. Ezt a CFC-mentes gázok bevezetése óta egyre jobban kihangsúlyozzák. Ez nem hiba és nem befolyásolja a készülék teljesítményét. Ez a kompresszormotor működése, ahogy a hűtőközeget a rendszerben szivattyúzza.

### 4.3 Tippek élelmiszer tárolásához a készülékben

◆ A nyers húsokat/halakat olyan tárolóedényben tartsa, ami elég nagy ahhoz, hogy felfogja azok levét és megfelelően takarjon. Helyezze a tárolóedényt a legalsó rekeszre.

- ◆ Hagyjon helyet az élelmiszer körül, hogy a levegő keringhessen a készülék belsejében. Győződjön meg róla, hogy a készülék minden alkatrésze hűvös.
- ◆ A szagok átáramlása és a kiszáradás megelőzése érdekében külön csomagolja be vagy takarja le az élelmiszereket.
- ◆ Az előfőzött élelmiszert mindig hagyja lehűlni, mielőtt beteszi a készülékbe. Ez segít fenntartani a készülék belső hőmérsékletét.
- ◆ Annak megakadályozására, hogy a hideg levegő kiszabaduljon a készülékből, próbálja korlátozni az ajtónyitások számát. Ajánljuk, hogy csak akkor nyissa ki az ajtót, ha élelmiszert kíván betenni vagy kivenni.

## 5. TISZTÍTÁS

### 5.1 Leolvasztás

- ◆ A hűtőszekrény kikapcsolása
- ◆ Vegye ki az élelmiszert a hűtőszekrényből és helyezze el megfelelően, hogy megakadályozza, hogy az felolvadjon.
- ◆ Tisztítsa meg a lefolyócsövet (használjon lágy anyagot, hogy megakadályozza a bélés sérülését). Készítse elő a víztartályokat a leolvasztáshoz. (Ügyeljen arra, hogy megtisztítsa a kompresszor rész vízvezető árkát, elkerülve a túlfolyást a padlóra).
- ◆ Használhatja a természetes hőmérsékletet a természetes leolvasztáshoz, jégkotrót is használhat a jég eltávolítására (a bélés vagy cső károsodásának elkerülése érdekében használjon műanyag vagy fa jégkotrót)
- ◆ Használhat megfelelő mennyiségű forró vizet is a felolvasztás felgyorsítása érdekében, száraz törülközővel, hogy leolvadás után felszáríthassa a vizet.
- ◆ Leolvasztás után helyezze vissza az élelmiszereket a hűtőszekrénybe, és kapcsolja be a készüléket.

### 5.2 A készülék belsejének és külsejének tisztítása

- ◆ A hűtő mögötti és a talajon lévő port időben tisztítsa fel, hogy javítsa a hűtőhatást és az energiamegtakarítást.
- ◆ Rendszeresen ellenőrizze az ajtó tömítését, hogy biztosítsa, hogy nincsenek maradványok. Lágy, szappanos vízzel vagy oldott mosószerrel átitatott kendővel tisztítsa meg az ajtó tömítést.
- ◆ A hűtőszekrény belsejét rendszeresen tisztítsa meg a szagok keletkezésének elkerülése érdekében.
- ◆ A belső rész tisztítása előtt kapcsolja le a készüléket, vegyen ki minden élelmiszert, italt, polcot és rekeszt, stb.
- ◆ Használjon lágy kendőt vagy szivacsot a hűtőszekrény belsejének tisztításához, két evőkanál sütőporral és 1 l meleg vízzel. Majd öblítse le vízzel és törölje tisztára. Tisztítás után nyissa ki az ajtót és hagyja természetes módon megszáradni, mielőtt bekapcsolja.
- ◆ A hűtőszekrényben nehezen tisztítható területeken (például szűk helyek, rések vagy sarkok) ajánlott azok rendszeres áttörése puha ronggyal, puha kefével stb., és szükség esetén kiegészítő szerszámokkal (pl. vékony pálcák) annak biztosítása érdekében, hogy ezeken a területeken ne rakódjanak le szennyeződések vagy baktériumok.
- ◆ Ne használjon szappant, mosószert, dörzsölőport, spray-s tisztítószer stb., mivel ezek szagokat hagyhatnak a hűtőszekrény belsejében, vagy szennyezhetik az élelmiszereket.
- ◆ Az üvegkeretet, polcokat és rekeszeket lágy, szappanos vízzel vagy oldott mosószerrel átitatott kendővel tisztítsa meg. Száraz ruhával szárítsa meg, vagy hagyja megszáradni.
- ◆ Lágy, szappanos vízzel vagy oldott mosószerrel átitatott kendővel

törölje át a külső felületet, majd törölje szárazra.

- ◆ Ne használjon kemény keféket, tiszta acélgömböket, drótkefét, csiszolóanyagokat (például fogkrémeket), szerves oldószereket (például alkohol, aceton, banánolaj stb.), forrásban lévő vizet, savas vagy lúgos anyagokat, amelyek károsíthatják a hűtőszekrény felületét és belsejét. A forrásban lévő víz és szerves oldószerek úgy mint benzén, deformálhatják vagy károsíthatják a műanyag alkatrészeket.
- ◆ Ne öblítse közvetlenül vízzel vagy egyéb folyadékkal tisztítás közben, hogy elkerülje a rövidzárlatot vagy befolyásolja az elektromos szigetelést bemelegítés után.

### 5.3 Tisztítási tippek

A készülék külsején kondenzáció jelenhet meg. Ez a szobahőmérséklet változásának következménye lehet. Töröljön le minden fennmaradó nedvességet. Ha a probléma továbbra is fennáll, kérje szakképzett technikus segítségét.

## 6. KARBANTARTÁS

### 6.1 Óvatosság a készülék kezelése/mozgatása közben

Mozgatás közben tartsa a készülék oldalát vagy alját. Semmilyen körülmények között ne emelje a felső felület széleinek tartásával.

### 6.2 Szerviz

A készüléket arra jogosult mérnök szervizelheti és csak eredeti alkatrészek használhatók. Semmilyen körülmények között ne próbálja meg maga megjavítani a készüléket. A tapasztalatlan személyek által végrehajtott javítások sérülést vagy súlyos meghibásodást okozhatnak. Forduljon szakképzett technikushoz.

### 6.3 A készülék kikapcsolása hosszabb időre

Ha hosszabb ideig nem használja a készüléket, válassza le a hálózatról, ürítsen ki minden élelmiszert, tisztítsa meg, hagyja nyitva az ajtót, hogy megelőzze a kellemetlen szagokat.

## 7. Hibaelhárítás

Az alábbi egyszerű problémákat a felhasználó is tudja kezelni. Kérjük, hívja a vevőszolgálatot, ha a probléma nem oldható meg.

Üzemképtelenség	A fagyasztó csatlakoztatva van-e a hálózathoz; Alacsony feszültség; Áramszünet vagy kioldó áramkör
Szag	A szagos élelmiszereket szoroson takarja le; Az élelmiszerek megromolhattak; A belső részt meg kell tisztítani
A kompresszor hosszú távú üzemeltetése	Normális, hogy a hűtőszekrény hosszabb ideig működik nyáron, amikor a környezeti hőmérséklet magasabb; Ne helyezzen egyszerre túl sok élelmiszert a fagyasztóba; Ne helyezzen be élelmiszert, amíg az le nem hűlt; A hűtőajtó gyakori nyitása.
A jelzőfény nem világít,	A hűtőszekrény csatlakozik-e a hálózathoz, Megtérülhetett a jelzőlámpa.
A hűtőajtó nem	A fagyasztó ajtaját élelmiszercsomagok elzárják;

zárható megfelelően.	Túl sok élelmiszer; Billegő hűtőszekrény
Hangos zörejek;	Az élelmiszer ki van-e egyenlítve, a hűtőszekrény szintezve van-e A hűtőalkatrészek megfelelően vannak-e behelyezve.

### 7.1 Hasznos tippek:

- ◆ A hűtőszekrény burkolata hőt bocsáthat ki működés közben, különösen nyáron, ezt a kondenzátor sugárzása okozza, ami normális jelenség.
- ◆ Kondenzáció: Ha a környezet páratartalma magas, akkor a fagyasztó külső felületén és ajtó tömítésein kondenzációs jelenség észlelhető, ez normális jelenség, törölje le száraz törülközővel.
- ◆ Zümmögő zörej: A működő kompresszor generálhat zümmögő zörejt, különösen indításkor vagy leállításkor.

## 8. ENERGIATAKARÉKOS TIPPEK

Ne nyitogassa túl gyakran az ajtót, különösen, ha az időjárás nedves és meleg. Ha kinyitja az ajtót, a lehető leghamarabb csukja be.

Időnként ellenőrizze, hogy a készülék megfelelő módon szellőzik-e (megfelelő légkeringés a készülék mögött).

Normál hőmérsékleti körülmények között kérjük, a termosztátot középső állásba állítsa.

A készülék friss étellel történő feltöltése előtt győződjön meg róla, hogy azok lehültek a környezeti hőmérsékletre.

A jég és fagyréteg növeli az energiafogyasztást, tehát tisztítsa meg a készüléket, amint a réteg 3-5 mm vastag.

Ha ez a külső kondenzátor, a hátsó falnak mindig tisztának, portól és szennyeződésektől mentesnek kell lennie.

- ◆ A készüléket a szoba leghűvösebb részén, hőfejlesztő készülékektől vagy fűtővezetésektől és a közvetlen napfénytől távol kell elhelyezni.
  - ◆ Hagyja, hogy a forró ételek szobahőmérsékletűre hűljenek, mielőtt a készülékbe helyezi azokat. A készülék túlterhelése esetén a kompresszor tovább működik. A túl lassan megfagyó ételek veszíthetnek minőségükből vagy megromolhatnak.
  - ◆ Győződjön meg róla, hogy az ételeket megfelelően betakarta, és a tárolóedényeket törölje szárazra, mielőtt behelyezi azokat a készülékbe.
- Ezzel elkerülhető a készülékben belül a fagyképződés.
- ◆ A készülék tárolótartályát ne borítsa alufóliával, zsírpapírral vagy papírtörülközővel. A béléanyagok akadályozzák a hideg levegő keringését, ezáltal a készülék kevésbé lesz hatékony.
  - ◆ Szervezze és címkézz fel az ételeket az ajtónyílások és a kiterjesztett keresések csökkentése érdekében. Annyi dolgot vegyen ki, amire egyszerre szüksége van, és amint lehet, csukja vissza az ajtót.

## 9. ÁRTALMATLANÍTÁS

A régi készülékek némi maradványértékkel rendelkeznek. Az ártalmatlanítás környezetbarát módja biztosítja, hogy az értékes nyersanyagok helyreállíthatók és újra felhasználhatók. A készülékben használt hűtőközeg és a szigetelőanyagok speciális ártalmatlanítási eljárásokat igényelnek. Győződjön meg róla, hogy a csövek egyike sem sérült a készülék hátoldalán, ártalmatlanítás előtt. Aktuális információkat a

régi készülékének és az új készülék csomagolásának ártalmatlanításáról helyi hatóságoktól kaphat. Régi készülék ártalmatlanítása során törjön le minden régi zárat vagy reteszt, és távolítsa el az ajtót védelemként.

#### A termék megfelelő megsemmisítése



##### A termék megfelelő megsemmisítése

Ez a jelölés azt jelzi, hogy a terméket nem szabad más háztartási hulladékkal együtt elhelyezni az EU-ban. Az ellenőrizetlen hulladékártalmatlanítás általi környezeti vagy emberi egészség veszélyeztetésének elkerülése érdekében, kérjük, hasznosítsa újra felelősségteljesen az anyagi erőforrások fenntartható újrahasznosításának előmozdítása érdekében. Használt készülékének visszavételéhez kérjük, használja a visszavételi és begyűjtési rendszereket, vagy vegye fel a kapcsolatot a kereskedéssel, ahol a terméket vásárolta. Ők a terméket környezetvédelmi szempontból biztonságos újrahasznosításra tudják felhasználni.

További információért kérjük, lépjen kapcsolatba a helyi hatóságokkal vagy kiskereskedőjével, ahol a terméket vásárolta.