



Frižider - Zamrzivač

Uputstvo za upotrebu

Frigorifer - Ngrirës

Manuali i perdoruesit

Frižider - Zamrzivač

Uputstvo za upotrebu

Hladnjak - Zamrzivač

Korisnički priručnik

Hladilnik – Zamrzovalnik

Navodila za uporabo

Ладилник - Замрзнувач

Упатство за корисникот

Ψυγειοκαταψυκτης

Οδηγίες Χρήσης

Frigorifero Congelatore

Istruzioni per l'uso

Hűtő-És Fagyasztógép

Használati útmutató

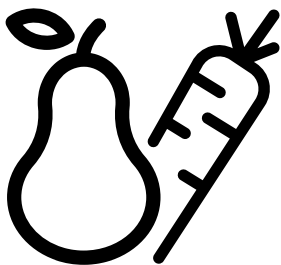

RCSA330K40WN



SR - SQ - BS - HR - SL - MK - EL - IT - HU



UPOZORENJE!

Da biste obezbedili normalan rad vašeg frižidera, koji koristi ekološko rashladno sredstvo R600a (koje je zapaljivo samo pod određenim okolnostima), morate se pridržavati sledećih pravila:

- Ne ometajte slobodan protok vazduha oko uređaja.
- Nemojte koristiti mehanička sredstva osim onih koje je obezbedio proizvođač da biste ubrzali odmrzavanje.
- Nemojte uništavati rashladnu jedinicu.
- Ne koristite električne uređaje u odeljku za skladištenje hrane, osim onih koje preporučuje proizvođač.

PARALAJMËRIM!

Për të siguruar një përdorim normal të frigoriferit tuaj, që përdor një mjet ftohës plotësisht ekologjik, R600a (i ndezshëm vetëm në kushte të veçanta), duhet të ndiqni rregullat vijuese:

- Mos pengoni qarkullimin e lirë të ajrit përreth aparatit.
- Mos përdorni sende mekanike që nuk janë rekomanduar nga prodhuesi, për ta përshpejtuar shkrirjen e akullit.
- Mos e prishni qarkun ftohës.
- Mos përdorni aparate elektrike të parekomanduara nga prodhuesi brenda dhomëzës për mbajtjen e ushqimeve.

UPOZORENJE!

Kako biste osigurali normalan rad vašeg zamrzivača koji koristi potpuno ekološki prihvatljivo rashladno sredstvo R600a (zapaljiv samo pod određenim uslovima), treba se pridržavati sljedećih pravila:

- Nemojte ometati slobodnu cirkulaciju zraka oko zamrzivača.
- Nemojte koristiti mehanička sredstva za ubrzavanje odmrzavanja, koja nisu preporučena od strane proizvođača.
- Pazite da ne oštetite krug rashladne tečnosti.
- Nemojte koristiti električne uređaje koji se ne preporučuju u zamrzivaču za čuvanje hrane proizvođač.

UPOZORENJE!

Da biste osigurali normalan rad Vašeg hladnjaka, koji koristi potpuno po okoliš neškodljivu tvar za hlađenje R600a (zapaljiv samo pod određenim uvjetima), morate se držati sljedećih pravila:

- Nemojte sprječavati slobodan protok zraka oko uređaja.
- Nemojte koristiti mehaničke uređaje da biste ubrzali odmrzavanje, osim onih koje je preporučio proizvođač.
- Ne uništavajte sklop za zamrzavanje.
- Ne koristite električne uređaje u odjeljku za hranu, osim onih koje je preporučio proizvođač.



ОΡΟΖΟΡΙΛΟ!

Za normalno delovanje vaše zamrzovalne naprave, ki uporablja naravi prijazno hladilno sredstvo R600a (vnetljivo samo pod določenimi pogoji), je treba upoštevati naslednja pravila:

- Ne zadržujte prostega pretoka zraka okoli naprave.
- Za hitrejše odtajanje, ne uporabljajte mehanskih naprav, ki jih ni priporočil proizvajalec.
- Ne uničujte hladilnega krogotoka.
- V prostoru za hrano ne uporabljajte električnih naprav, ki jih ni priporočil proizvajalec.

ПРЕДУПРЕДУВАЊЕ!

Во согласност да се обезбеди нормално функционирање на фрижидерот, кој употребува размрзнувач R600a (кој е запалив само под одредени услови), мора да се придржувате кон следните правила:

- Немојте да ја спречувате слободната циркулација на воздухот околу апаратот.
- Немојте да користете механички апарати во согласност да го забрзате размрзнувањето, поинакви од ониекои се препорачани од производителот.
- Немојте да го уништувате електричното коло на фрижидерот.
- Немојте да користете електрични апарати внатре во одделението за храна, освен оние кои сепрепорачани од производителот.

ΠΡΟΕΙΔΟΠΟΙΗΣΗ!

Για να εξασφαλίσετε κανονική λειτουργία της ψυκτικής σας συσκευής, η οποία χρησιμοποιεί ένα πλήρως φιλικό προς το περιβάλλον ψυκτικό μέσο, το R600a (εύφλεκτο μόνο υπό ορισμένες συνθήκες), πρέπει να τηρείτε τους ακόλουθους κανόνες:

- Μην εμποδίζετε την ελεύθερη κυκλοφορία του αέρα γύρω από τη συσκευή.
- Μη χρησιμοποιείτε μηχανικές διατάξεις ή άλλες συσκευές για να επιταχύνετε την απόψυξη, εκτός από αυτές που συνιστά ο κατασκευαστής.
- Μην προκαλέσετε ζημιά στο κύκλωμα του ψυκτικού μέσου.
- Μη χρησιμοποιείτε ηλεκτρικές συσκευές μέσα στο χώρο φύλαξης τροφίμων, εκτός από αυτές που συνιστά ο κατασκευαστής.

AVVERTENZA!

Per garantire il funzionamento adeguato dell'elettrodomestico, che utilizza il refrigerante R 600a completamente adatto all'ambiente (infiammabile solo in determinate condizioni), è necessario attenersi alle seguenti regole:

- Non ostacolare la libera circolazione dell'aria attorno all'elettrodomestico.
- Per accelerare lo sbrinamento non utilizzare dispositivi meccanici diversi da quelli consigliati dal produttore.
- Non danneggiare il circuito refrigerante.
- Non utilizzare all'interno del comparto del cibo elettrodomestici diversi da quelli consigliati dal produttore.



FIGYELMEZTETÉS!

Azl, R600a (csak bizonyos körülmények között gázúlékony) teljesen környezetberát gázzal működő hűtőberendezés normális működésének eléréséhez, kövesse a következő szabályokat:

- Ne gátolja a levegő keringését a készülék körül!
- Ne használjon más mechanikus eszközöket a gyorsabb felolvasztás érdekében, mint amit a gyártó ajánl!
- Ne szakítsa meg a hűtőközeg keringésrendszerét!
- Ne használjon más elektromos eszközöket a mélyfagyasztó részben, mint amiket a gyártó javasolhat!

SR

Sadržaj

Bezbednost na prvom mestu!	1
Neophodne električne instalacije	2
Uputstvo za transport	2
Uputstvo za instaliranje	2
Uputstvo za instaliranje	3
Regulacija temperature	3
Pre stavljanja aparata u upotrebu	3
Skladištenje zamrznute hrane	3
Čuvanje namirnica hrane	3
Čuvanje namirnica hrane	4
Odmrzavanje	4
Zamena sijalice u aparatu	4
Čišćenje i održavanje	4
Smer otvaranja vrata	5
Potrošnja energije	5
Informacije u vezi sa bukom i vibracijama koje se mogu javiti tokom rada uređaja	5
Problemi	6

SQ

Indeks

Siguria vjen e para!	7
Kërkesat elektrike	8
Udhëzime transporti	8
Udhëzime instalimi	8
Uputstvo za instaliranje	9
Regulacija temperature	9
Kontrolli dhe rregullimi i temperaturës	10
Para se ta vini në punë	10
Vendosja e ushqimeve të ngrira	10
Konservimi i ushqimeve	10
Bërja e kubave të akullit	11
Shkrirja	11
Ndërrimi i llambës së brendshme	11
Pastrimi dhe kujdesi	11
Ripozicionimi i derës	12
Bëj dhe mos bëj	12
Konsumi i Energjisë	13
Këshilla praktike në lidhje me uljen e konsumit të energjisë	14
Zgjidhja e problemeve	14

BS**Sadržaj**

Sigurnost na prvom mjestu!	15
Električal priključak	16
Upute za transport	16
Upute za instalaciju	16
Upoznavanje s uređajem	17
Preporučeni raspored hrane u uređaju	17
Kontrola temperature i podešavanje	17
Prije upotrebe	18
Pohrana zamrznute hrane	18
Priprema kockica leda	18
Konzerviranje hrane	18
Odmrzavanje	18
Zamjena sijalice unutarnjeg osvjetljenja	19
Čišćenje i održavanje	19
Premještanje vrata	19
Učiniti / Ne učiniti	20
Potrošnja energije	21
Praktični savjeti u vezi redukcije potrošnje električne energije	21
Informacije u vezi buke i vibracija koji se mogu pojaviti za vrijeme rada uređaja	21
Otklanjanje problema	22

HR**Sadržaj**

Prvo sigurnost!	23
Električni zahtjevi	24
Upute za prijevoz	24
Upute za ugradnju	24
Upoznavanje Vašeg uređaja	25
Predloženo slaganje hrane u uređaju	25
Kontrola i prilagođavanje temperature	25
Prije rada	26
Pohrana smrznute hrane	26
Pravljenje kockica leda	26
Čuvanje hrane	26
Odmrzavanje	26
Zamjena unutarnje žarulje	27
Čišćenje i briga	27
Potrošnja energije	27
Prebacivanje vrata	27
Što se smije a što se ne smije	28
Potrošnja energije	29
Praktični savjeti vezan za smanjenje potrošnje električne energije	29
Informacije vezane za buku i vibracije do kojih može doći tijekom rada uređaja	29
Potrošnja energije	29

SL**Kazalo**

Najprej varnost!	31
Električne zahteve	32
Navodila za prevoz	32
Navodila za namestitvev	32
Spoznajte vašo napravo	33
Predlagana ureditev hrane v napravi	33
Poraba energije	33
Praktični nasveti glede zmanjšanja porabe elektrike	33
Nadzorovanje in nastavitvev temperature	34
Pred delovanjem	34
Shranjevanje zamrznjene hrane	34
Shranjevanje hrane	34
Izdelava ledenih kock	35
Odtajanje	35
Zamenjava notranje žarnice	35
Čišćenje in skrb	35
Premikanje vrat	36
Kaj lahko in kaj ne smete	36
Iskanje in odpravljanje napak	37
Informacije o hrupu in vibracijah, ki se lahko pojavijo med delovanjem naprave ...	37

MK**Индекс**

Сигрности на прво место!	38
Електрично поврзување	39
Инструкции за транспорт	39
Инструкции за инсталација	39
Запознајте го апаратот	40
Сугестии за аранжирање на храната во апаратот	40
Контрола на температура и подесување	41
Подготовка на коцки мраз	41
Одмрзување	41
Конзервирање на храна	42
Чистење и одржување	42
Преместување на вратата	42
Направете / Немојте да правите	43
Проблеми – можни решенија	44
Бучава за време на оперирањето	44

EL**Περιεχόμενα**

Πάνω απ' όλα η ασφάλεια!	45
Σημαντικές προειδοποιήσεις και συμβουλές	46
Χώρος τοποθέτησης	46
Χώρος τοποθέτησης	47
Παρουσίαση της συσκευής	47
Αντιστροφή της πόρτας	47
Έναρξη λειτουργίας	47
Τοποθέτηση των προς συντήρηση τροφίμων	47
Συντήρηση τροφίμων	48
Ρύθμιση της θερμοκρασίας	48
Αλλαγή λυχνίας	48
Κατάψυξη φρέσκων προϊόντων	48
Συντήρηση κατεψυγμένων προϊόντων	49
Παγάκια	49
Ξεπάγωμα	49
Απόψυξη	50
Καθαρισμός	50
Κατανάλωση ενέργειας	51
Πληροφορίες που αφορούν το θόρυβο	51

IT**Indice**

Controllo e regolazione della temperatura .	56
Prima della messa in funzione	56
Conservazione di cibo congelato	56
Conservazione alimenti	57
Preparazione dei cubetti di ghiaccio	57
Sbrinamento	57
Sostituzione della lampadina interna	57
Pulizia e manutenzione	58
Riposizionamento dello sportello	58
Cosa fare e cosa non fare	59
Consumo energetico	60
Consigli pratici sulla riduzione del consumo energetico	60
Informazioni sul rumore e sulle vibrazioni che possono presentarsi durante il funzionamento dell'apparecchio	60
Risoluzione dei problemi	61

HU**Tartalomjegyzék**

Első a biztonság	62
Elektromos követelmények	63
Szállítási utasítások	63
Beüzemelési utasítások	63
Uputstvo za instaliranje	64
Hőmérséklet szabályozás és beállítás	64
A működés megkezdése előtt	64
Mélyhűtött étel tárolása	65
Élelmiszer-tartósítás	65
Jégkockák készítése	65
Kioldasztás	65
Belső villanykörte cseréje	66
Tisztítás és védelem	66
Ajtó áthelyezése	66
Mit tegyen és mit nem	67
Energiafogyasztás	68
Információ az üzemeltetési zajokról	69
Problémakeresés	69

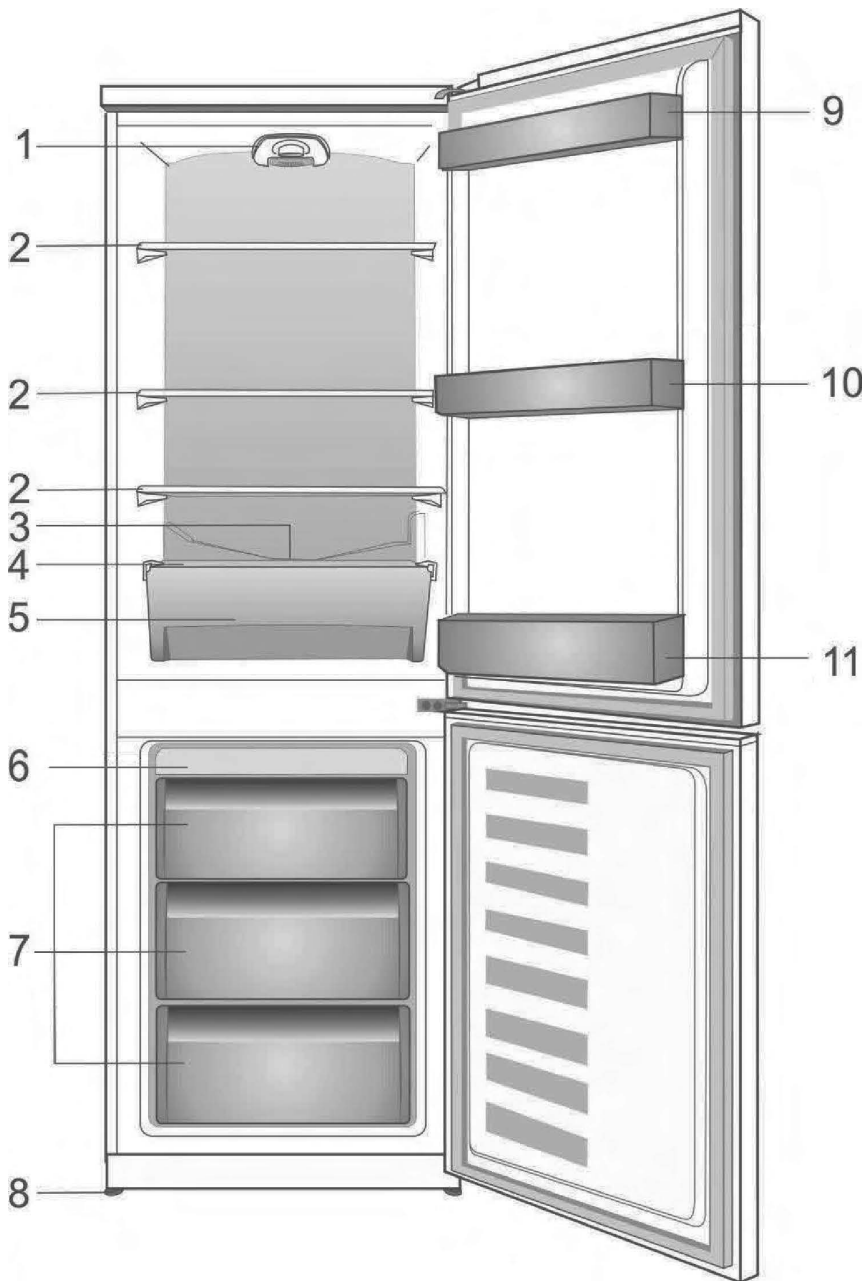

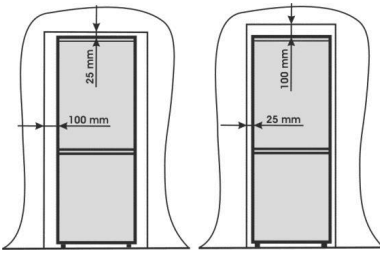

2

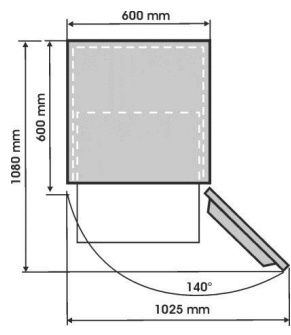

3

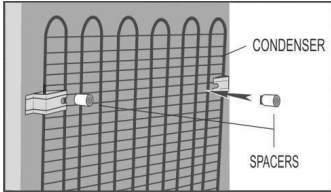

4

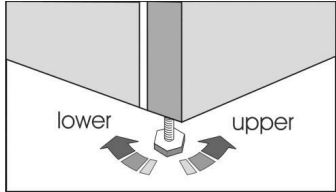

5

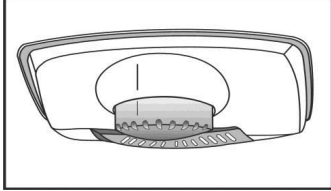

6

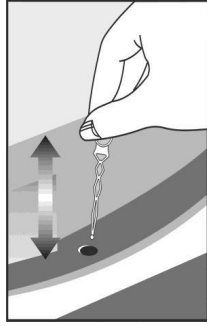

7

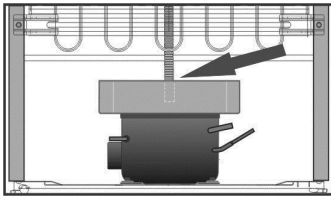

8



9

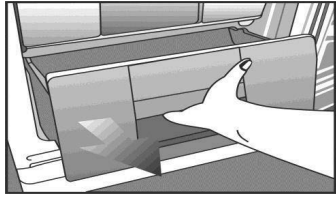

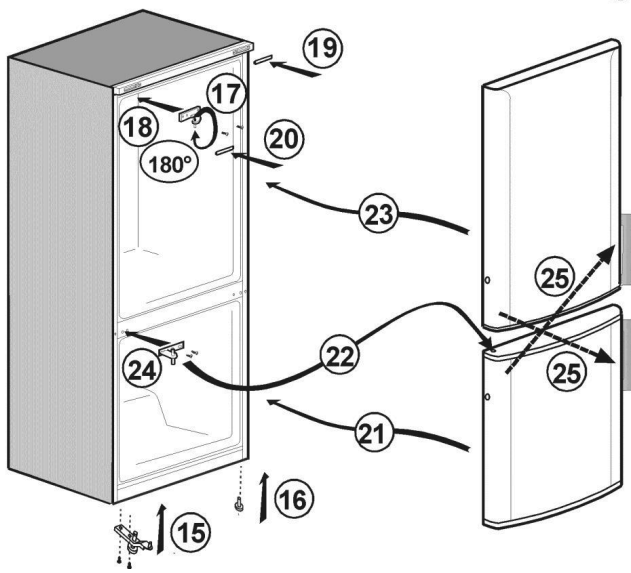
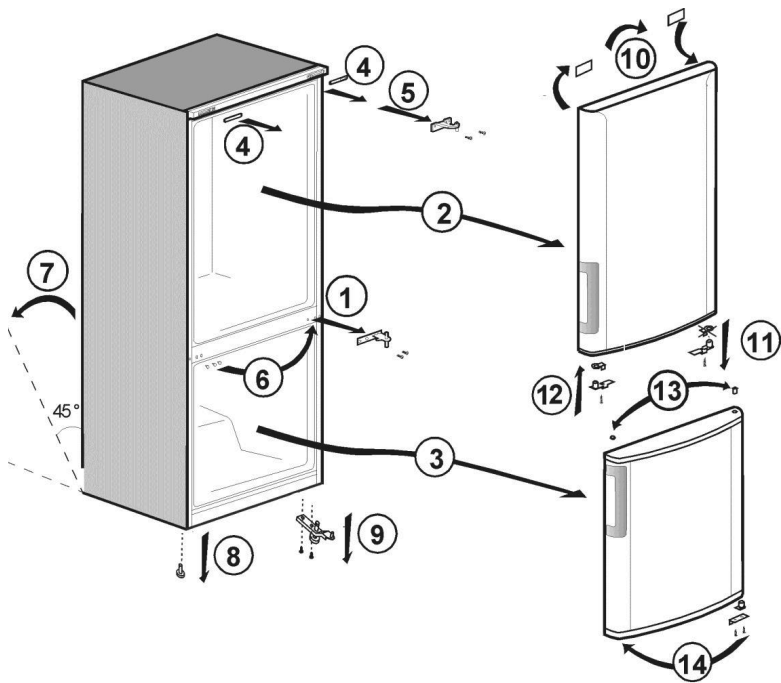





Bezbednost na prvom mestu!

Ne uključujte uređaj u struju pre nego skinete ambalažu i transporna zaštitu!

- Ako je uređaj transportovan u horizontalnom položaju, sačekati najmanje 12 sata pre uključivanja uređaja, kako bi se tečnost u kompresoru slegla.
- Ovaj uređaj može biti korišćen samo u njemu namenjenu svrhu.
- Ne izlagati uređaj uticaju otvorenog plamena.
- Ne preporučuje se upotreba ovog uređaja u negrejanim, hladnim prostorijama. (npr. garaža, šupa itd.)

Kako bi Vaš uređaj radio u najboljem redu i bez ikakvih problema, važno je da pažljivo pročitate ova uputstva. Nepridržavanje ovih uputstava može dovesti i do mogućnosti gubitka prava na servisiranje u garantnom roku.

 PODACI	
  SUPPLIER'S NAME MODEL IDENTIFIER (*)  	Podaci o modelu sačuvani u bazi podataka o proizvodu mogu se dobiti unosom sledeće internet stranice i pretragom po identifikacionom broju vašeg modela (*) koji se nalazi na oznaci potrošnje električne energije. https://eprel.ec.europa.eu/

U slučaju da ovaj uređaj koriste nestručne osobe, ili osobe sa umanjnim psiho-fizičkim sposobnostima, obavezno je da to bude u prisustvu ili po instrukcijama staratelja, odgovornih za njihovu bezbednost.

Deci ne treba biti dozvoljen pristup i igra sa uređajem.

Neophodne električne instalacije

Pre uključivanja uređaja proveriti da li napon u vašoj mreži odgovara naponu navedenom na uređaju. Preporučuje se da uređaj bude priključen na utičnicu opremljenu prekidačem i osiguračem odgovarajuće jačine.

UPOZORENJE!

Uređaj mora biti uzemljen. Eventualne popravke na uređaju mora vršiti stručno lice. Nestručne intervencije mogu dovesti do kritičnih posledica po uređaj.

PAŽNJA!

Uređaj radi na R600a ekološki gas, koji je zapaljiv. Tokom transporta voditi računa da se ne ošteti sistem hlađenja. Ukoliko dođe do oštećenja i do curenja gasa, držati uređaj dalje od izvora otvorenog plamena i ventilirati prostoriju u kojoj se uređaj nalazi.

UPOZORENJE!

Ne koristiti mehaničku silu kako bi ubrzali proces odmrzavanja.

UPOZORENJE!

Ne oštećivati sistem za hlađenje.

UPOZORENJE!

Ne koristiti električne uređaje unutar odeljaka za hranu u uređaju, osim onih koje je odobrio proizvođač.

UPOZORENJE!

Ako je električni kabl oštećen, mora da ga zameni proizvođač, njegov serviser ili slično kvalifikovano lice kako bi se izbegla opasnost.

Uputstvo za transport

1. Uređaj treba transportovati isključivo u uspravnom položaju. Proizvođačka ambalaža mora biti neoštećena tokom transporta.
2. Ako je uređaj transportovan u horizontalnom položaju, sačekati najmanje 12 sata pre uključivanja uređaja, kako bi se tečnost u kompresoru slegla.
3. Neispujavanje gore navedenih uputstava može dovesti do oštećenja uređaja, za koje proizvođač ne može biti odgovoran.

4. Uređaj mora biti zaštićen od kiše, vlage i drugih atmosferskih uticaja.

VAŽNO!

- Mora se voditi računa da prilikom čišćenja / prenosa uređaja ne dođe do povrede ruku preko metalnih žica na kondenzatoru.
- Ne sedeti ili stajati na uređaju jer za to nije predviđen. Može doći do povrede i oštećenja aparata.
- Voditi računa na se naponski kabl ne nađe ispod uređaja nakon prenosa, jer to može rezultirati u oštećenju kabla.
- Ne dozvoliti da se deca igraju sa uređajem ili da poremete kontrolnu dugmad.

Uputstvo za instaliranje

1. Ne držati uređaj u prostorijama gde temperature mogu pasti ispod 10°C naročito zimi, jer je uređaj dizajniran da radi u uslovima gde je temperatura između +10 i +38°C. Na nižim temperaturama uređaj neće raditi, rezultirajući u kraćem veku trajanja hrane u njemu.
2. Ne smeštati uređaj u neposrednoj blizini šporeta, radijatora ili direktnog sunčevog zračenja, jer to može dovesti do većeg napora u radu uređaja. Ako je uređaj pozicioniran u blizini izvora toplote ili zamrzivača, voditi računa o minimalnoj udaljenosti:
Od šporeta : 30 mm
Od radijatora : 300 mm
Od zamrzivača : 25 mm
3. Voditi računa da postoji dovoljno prostora za cirkulaciju vazduha oko uređaja (**slika 2**). Postaviti odstožnik na zadnji deo frižidera kako bi odredili razdaljinu od zida (**slika 3**).
4. Uređaj treba postaviti na ravnu površinu. Dve prednje nožice se mogu podešavati po potrebi. Kako bi obezbedili da Vaš uređaj ispravno stoji, okretanjem podešavati prednje nožice. Ispravno podešavanje nožica obezbeđuje da ne dođe do pojave preteranih vibracija i buke (**slika 4**).

5. Pogledati deo "Čišćenje i održavanje" kako bi pripremili Vaš uređaj za upotrebu.

Uputstvo za instaliranje

(slika 1)

- 1 - Kućište za sijalicu i termostat
- 2 - Podesive police
- 3 - Odvod vode kod odmrzavanja
- 4 - Poklopac fijke
- 5 - Fijoka
- 6 - Odeljak za čuvanje leda
- 7 - Fijoke za čuvanje zamrznute hrane
- 8 - Podesive nožice
- 9 - Polica za tegle
- 10 - Tanjir za jaja
- 11 - Polica za boce

Regulacija temperature

Radne temperature se kontrolišu rotacionim dugmetom na termostatu (**slika 5**) koji se može podesiti između 1 i 5 (najhladnije). Prosečna temperatura u frižideru kreće se oko +50C.

Podesiti termostat na željenu temperaturu. Neki delovi frižidera mogu biti hladniji ili topliji (kao što je kod fijke za salatu na dnu i police na vrhu), što je sasvim normalno. Preporučuje se povremena provera termometrom, kako bi se osiguralo da je temperatura u uređaju na željenom nivou. Često otvaranje vrata uzrokuje povećanje temperature u aparatu te se preporučuje da se vrata brzo zatvaraju nakon upotrebe.

Pre stavljanja aparata u upotrebu

Finalna provera

Pre uključivanja uređaja proveriti:

1. Da su nožice prilagođene tako da aparat stoji potpuno ravno;
2. Da je unutrašnjost suva i da vazduh može slobodno cirkulisati iza uređaja;
3. Da je unutrašnjost čista kako je preporučeno u delu "Čišćenje i održavanje";
4. Da je utikač uključen u utičnicu. Kada se vrata otvore sijalica unutra će se upaliti;

Obratiti pažnju na sledeće:

5. Kada se kompresor uključi, čuće se zvuk. Tečnost i gasovi unutar sistema mogu takođe proizvesti određeni zvuk, bez obzira da li kompresor radi ili ne. To je sasvim normalno.
6. Preporučuje se podešavanje termostata na srednju vrednost i praćenje da li se održava odgovarajuća temperatura.
7. Ne puniti uređaj hranom odmah nakon uključivanja. Treba sačekati da se postigne odgovarajuća temperatura.

Skladištenje zamrznute hrane

Deo zamrzivača u ovom uređaju je namenjen dugotrajnom čuvanju već smrznute hrane kao i zamrzavanju sveže hrane.

Ukoliko dođe do nestanka struje, ne otvarati vrata zamrzivača. Smrznuta hrana će ostati u istom stanju ukoliko nestanak struje ne potraje duže od 18 časova.

Ako je u pitanju duži period, proveriti hranu i odmah je pojesti ili skuhati i nakon toga je ponovo zamrznuti.

Čuvanje namirnica hrane

Ovaj proizvod, iako nema deklarisan odeljak sa 4*, ipak može da zamrzne manju količinu hrane za 24 sata. Preporučuje se da ova količina ne prelazi 2 kg/24 sata. Hrana mora biti potpuno zamrznuta i što je brže moguće, samo tako će se sačuvati njen sadržaj vitamina, hranljiva vrednost, izgled i ukus. Iz tog razloga se preporučuje da ne prelazi vrednost od 2kg/24h. Već zamrznute namirnice će izbeći direktan kontakt sa namirnicama koje treba zamrznuti.

Pre nego što ih stavite za zamrzavanje, vrele namirnice /hrane će se ohladiti na sobnu temperaturu.

Ako se vrata zamrzivača teško otvaraju nakon što ste ih upravo zatvorili, ne brinite. To je zbog izjednačavanja razlike u pritisku i omogućavanja da se vrata normalno otvore nakon nekoliko minuta. Čućete zvuk vakuuma odmah nakon što se vrata zatvore. To je normalno."

Čuvanje namirnica hrane

O Napuniti posudu za led do 3/4 max. nivoa i staviti je u komoru za zamrzavanje. Kocke leda vaditi uz pomoć drške od kašike ili sličnih oruđa; ne koristiti oštre predmete kao što su noževi i viljuške.

Odmrzavanje

A) Fržiderskog dela

Fržiderski deo se odmrzava automatski. Voda koja se stvori tokom procesa odmrzavanja odlazi kroz odvod do posude za skupljanje vode na zadnjem delu aparata (**slika 6**). Tokom procesa odmrzavanja, kapljice vode se mogu formirati na zadnjem delu aparata gde se nalazi skriveni isparivač. Neke kapljice mogu da ostanu i na unutrašnjim stranama aparata i da se ponovo zamrznu kada je proces odmrzavanja završen. Ne koristiti oštre predmete kao što su noževi i viljuške kako bi odstranili ove zamrznute kapljice vode. Ako voda nastala tokom procesa odmrzavanja ne odlazi kroz odvod, proveriti da li je odvod zapušten. Odvod se može očistiti oruđem za čišćenjem cevi ili nečim sličnim (**slika 7**).

B) Zamrzivača

Odmrzavanje je vrlo jednostavno i bez muke. Odmrzavanje je neophodno dva puta godišnje ili kada se stvori sloj leda debljine oko 7 mm. Proces odmrzavanja počinje se tako što se uređaj isključujući iz struje. Svu hranu iz njega treba uviti u nekoliko slojeva novinskog papira i ostaviti na nekom hladnom mestu. Sudove sa vrućom vodom mogu se staviti u zamrzivač kako bi se ubrzao proces. Ne koristiti oštre predmete kao što su noževi i viljuške kako bi odstranili led. Ne koristiti fenove, električne grejalice i druge električne uređaje za odmrzavanje. Sundeom odstraniti sa dna vodu koja je nastala tokom procesa odmrzavanja. Nakon odmrzavanja, osušiti unutrašnjost detaljno i uključiti uređaj u struju. Naslage leda treba redovno uklanjati plastičnom lopaticom. Nagomilavanje leda može da umani performanse uređaja.

Zamena sijalice u aparatu

Za promenu sijalice koja služi za osvetljenje u frižideru, pozovite ovlašćeni servis.

Lampa (e) koja se koristi u ovom uređaju nije pogodna za domaćinsko osvetljenje. Namena ove lampe je da pomogne korisniku da stavi namirnice u frižider/zamrzivač na sigurno i udoban način.

Lampe korišćene u ovom uređaju moraju da izdrže ekstremne fizičke uslove, kao što su temperature ispod -20°C.

Čišćenje i održavanje

1. Pre čišćenja aparata preporučujemo da isključite aparat iz struje.
2. Pri procesu čišćenja ne koristiti oštre predmete i abrazivna sredstva, kao ni sapun, deterdžent, vosak za poliranje itd.
3. Za čišćenje spoljašnosti aparata koristiti samo toplu vodu. Nakon toga obrisati suvom krpom.
4. Za čišćenje unutrašnjosti aparata koristiti krpu nakvašenu u rastvoru jedne kašike sodebikarbone i pola litra vode. Nakon toga obrisati suvom krpom.
5. Voditi računa da voda ne prodre u kućište termostata.
6. Ako duže vreme uređaj neće biti korišćen, isključiti ga iz struje, ukloniti svu hranu iz njega, očistiti ga i ostaviti vrata od uređaja odškrinuta.
7. Preporučujemo poliranje metalnih delova uređaja (npr. spoljašnjost vrata, stranica) silikonskim voskom (sredstvo za poliranje automobila), kako bi zaštitili finalnu boju na uređaju.
8. Prašinu koja se skupi na kondenzatoru na zadnjem delu uređaja, treba ukloniti bar jednom godišnje uz pomoć usisivača.
9. Redovno proveravati gumu na vratima kako bi ostala čista i bez ikakvih delova hrane na njoj.
10. Nikada nemojte raditi sledeće:
 - Čistiti uređaj neodgovarajućim supstancama kao na primer proizvodima na bazi petroleja.
 - Izlagati ga visokim temperaturama u bilo kom smislu.

- Ribati abrazivnim sredstvima.
11. Voditi računa da je posuda koja služi za sakupljanje vode prilikom odmrzavanja i koja se nalazi na zadnjem delu uređaja, uvek čista. Postupak skidanja ove posude je sledeći:
 - Isključiti uređaj iz struje.
 - Koristeći klešta, lagano olabaviti držač na kompresoru kako bi posuda mogla biti izvađena.
 - Podići posudu.
 - Očistiti je i osušiti krpom.
 - Na isti način vratiti posudu na njeno mesto.
 12. Nagomilavanje leda može da umanjiti performanse uređaja.
 13. Fijoka se vadi tako što se izvuče do maksimuma, nagne na gore i onda potpuno izvuče napolje. (slika 9)

Smer otvaranja vrata

Smer otvaranja vrata je moguće promeniti, prateći proceduru opisanu slikom (slika 10). Koraci u ovoj proceduri označeni su brojevima.

Potrošnja energije

Maksimalna zapremina skladištenja zamrznute hrane postiže se kada se ne koristi srednja i gornja fioka u odeljku zamrzivača. Nominalna potrošnja energije vašeg aparata je deklarirana za potpuno napunjen odeljak zamrzivača bez korišćenja srednje i gornje fioke.

Praktični saveti u vezi sa smanjenjem potrošnje električne energije

1. Pobrinite se da aparat bude postavljen u prostorijama sa dobrom ventilacijom, dalje od izvora toplote (šporet, radiator itd.). Istovremeno, položaj aparata mora da bude zaštićen od direktnog izlaganja sunčevim zracima.
 2. Pobrinite se da se hrana kupljena u hladnom/zamrznutom stanju što pre stavi u aparat, a naročito kad je letnje vreme. Preporučuje se korišćenje termoizolovanih torbi za transport hrane do kuće.
3. Preporučujemo da odmrzavanje pakovanja izvađenih iz odeljka zamrzivača vrši u odeljku frižidera. Za to je potrebno da se pakovanje koje treba odmrznuti postavi u sud tako da voda koja se stvara prilikom otapanja ne curi po odeljku frižidera. Preporučujemo da sa odmrzavanjem počnete najmanje 24 sata pre korišćenja zamrznute hrane.
 4. Preporučujemo da smanjite broj otvaranja na minimum.
 5. Vrata aparata ne držite otvorena duže nego što je neophodno i pobrinite se da se nakon svakog otvaranja vrata dobro zatvore.

Informacije u vezi sa bukom i vibracijama koje se mogu javiti tokom rada uređaja

1. Radna buka se može povećati tokom rada.
 - Da bi održao temperaturu na vrednosti koju ste podesili, kompresor aparata se povremeno uključuje. Buka koju proizvodi kompresor postaje jača prilikom uključivanja, a pri zaustavljanju se može čuti "klik".
 - Performanse i način rada aparata se mogu menjati u skladu sa promenama temperature okoline. To se mora smatrati normalnim.
2. Buka koja liči na žuborenje ili prskanje tečnosti.
 - Takvu buku izaziva protok rashladnog sredstva u kolu aparata i u skladu je sa principima rada uređaja.
3. Ostale vibracije i buke.
 - Nivo buke i vibracija može biti uzrokovan tipom i nagibom poda na koji je aparat postavljen. Uverite se da pod nema velika izobličenja na površini i da može da izdrži težinu aparata (fleksibilno).

- Drugi izvor buke i vibracija predstavljaju predmeti koji su stavljeni na aparat. Ovi predmeti se moraju ukloniti sa aparata.
- Flaše i posude stavljene u frižider dodiruju jedna drugu. U takvim slučajevima flaše i posude pomerite tako da postoji mali razmak između njih.

Problemi

Ukoliko je uređaj uključen a ne radi, proveriti sledeće:

- Da je uređaj pravilno uključen u struju i da u utičnici ima struje.
- Da li je ispravan osigurač ili da li je glavni prekidač isljučen.
- Da li je regulator temperature podešen pravilno.
- Ukoliko ste menjali utikač, da li je pravilno povezan.

Ukoliko uređaj i dalje ne funkcioniše, pozovite ovlašćenog servisera.



Znak  na proizvodu ili pakovanju označava da proizvod ne sme da se tretira kao kućni otpad. Umesto toga, treba da se preda u odgovarajućem centru za reciklažu električne i elektronske opreme.

Osiguranjem pravilnog odlaganja ovog proizvoda, pomoćićete u sprečavanju mogućih negativnih posledica na sredinu i zdravlje ljudi, koji bi inače bili uzrokovani neodgovarajućim rukovanjem otpadom ovog proizvoda. Za detaljnije informacije o reciklaži ovog proizvoda, molimo javite se u kancelariju lokalne samouprave, Vašu tvrtku za odlaganje otpada ili trgovinu u kojoj ste kupili proizvod.

Urime për zgjedhjen tuaj në Pajisjen e Cilësisë **BEKO**, të ndërtuar për t'ju dhënë shumë vjet shërbim.

Siguria vjen e para!

Mos e lidhni pajisjen tuaj me energjinë derisa të gjitha paketimet dhe mbrojtëset e transportit të jenë hequr.



- Lëreni të rrijë të paktën 4 orë para se ta ndizni për të lejuar që kompresori të rregullohet, nëse transportohet horizontalisht.
- Nëse po hidhni një pajisje të vjetër me kyç ose shul të montuar në derë, sigurohuni që të lihet në një gjendje të sigurt për të mos lejuar që fëmijët të bllokohen brenda.
- Kjo pajisje mund të përdoret vetëm për qëllimin e synuar.
- Mos e hidhni pajisjen në zjarr. Pajisja juaj përmban substanca jo CFC në izolim të cilat janë të djegshme. Sugjerojmë që të kontaktoni me autoritetin lokal për informacione mbi hedhjen e duhur dhe vendet e përshtatshme.
- Nuk rekomandojmë që ta përdorni pajisjen në një ambient pa ngrohje, të ftohtë (p.sh. garazhd, depo, aneks, hangar, jashtë, etj.).

Për të arritur performancën më të mirë dhe punimin pa probleme të pajisjes tuaj, është shumë e rëndësishme që të lexoni këto udhëzime me kujdes. Mos zbatimi i këtyre udhëzimeve mund ta bëjë të pavlefshme të drejtën tuaj për riparime falas gjatë periudhës të garancisë.

Ju lutem mbajini këto udhëzime në një vend të sigurt për t'iu referuar me lehtësi.

Pjesët origjinale të ndërrimit do të ofrohen për 10 vite, pas datës së blerjes së produktit.

ÛrÛnÛn satÛn alma tarihinden itibaren 10 yÛl boyunca orijinal yedek parçalar sađlanacaktır.

 INFORMACIONE	
 	<p>Informacionet e modelit të ruajtura në bazën e të dhënave të produktit mund të arrihen duke hyrë në faqen e mëposhtme të internetit dhe duke kërkuar për identifikuesin e modelit tuaj (*) që gjendet në etiketën e energjisë.</p> <p>https://eprel.ec.europa.eu/</p>
<p>SUPPLIER'S NAME</p> <p>A</p>	<p>MODEL IDENTIFIER (*)</p> <p>A</p>

Ky aparat nuk parashikohet për përdorim nga persona me aftësi të kufizuara fizike, shqisore ose mendore ose mungesë përvojë dhe njohurie, përderisa nuk mbikëqyren ose udhëzohen përpërdorimin e aparatit nga një person përgjegjës për sigurinë e tyre. Fëmijët duhet të mbikëqyren për të siguruar që të mos luajnë me aparatin.

Kërkesat elektrike

Para se ta vendosni spinën në prizën në mur sigurohuni që tensioni dhe frekuenca e treguar në etiketën e vlerave të përkasë me atë të rrjetit tuaj elektrik.

Rekomandojmë që kjo pajisje të lidhet me energjinë elektrike me një prizë të përshtatshme me çelës dhe siguresë në një pozicion që arrihet me lehtësi.

Paralajmërim! Kjo pajisje duhet të jetë e tokëzuar.

Riparimet në pajisjen elektrike duhet të bëhen vetëm nga një teknik i kualifikuar. Riparimet e gabuara të bëra nga një person i pa kualifikuar mbartin rrezikë që mund të kenë pasoja kritike për përdoruesin e pajisjes.

KUJDES!

Kjo pajisje punon me R600a i cili është një gaz i padëmshëm për mjedisin por i djegshëm. Gjatë transportit dhe fiksimit të produktit, duhet të tregohet kujdes të mos dëmtohet sistemi i ftohjes. Nëse sistemi i ftohjes është dëmtuar dhe ka rrjedhje gazi nga sistemi, mbajeni produktin larg nga burimet e flakëve dhe ajroseni dhomën për njëfarë kohe.

PARALAJMËRIM!

Mos përdorni pajisje mekanike ose mjete të tjera për të përsheptuar procesin e shkrirjes, përveç atyre të rekomanduara nga prodhuesi.

PARALAJMËRIM!

Mos e dëmtoni qarkun ftohës.

PARALAJMËRIM!

Mos përdorni aparate elektrike brenda vendeve të pajisjes për mbajtjen e ushqimeve të parekomanduara nga prodhuesi.

PARALAJMËRIM!

Nëse kablli i energjisë është dëmtuar, ai duhet të ndërrohet nga prodhuesi, agjenti i tij i shërbimit ose persona të ngjashëm të kualifikuar për të shmangur rreziqet.

Udhëzime transporti

1. Pajisja duhet të transportohet vetëm në pozicion vertikal në këmbë. Ambalazhi duhet të jetë i paprekur gjatë transportit.

2. Nëse gjatë transportit pajisja është pozicionuar horizontalisht, nuk duhet të vihet në punë për të paktën 4 orë që ta lini sistemin të rregullohet.
3. Mos ndjekja e udhëzimeve të mësipërme mund të çojë në dëmtime të pajisjes, për të cilat prodhuesi nuk do të jetë përgjegjës.
4. Pajisja duhet të jetë e mbrojtur nga shiu, lagështia dhe ndikimet e tjera atmosferike.

E rëndësishme!

- Duhet të tregohet kujdes kur pastroni / transportoni pajisjen që të mos prekni fundin e lidhjeve metalike të kondensatorit në pjesën e pasme të pajisjes pasi kjo mund të shkaktojë lëndime në gishta dhe duar.
- Mos u mundoni të uleni ose hipni sipër pajisjes pasi nuk është bërë për përdorim të tillë. Mund të lëndoni veten ose të dëmtoni pajisjen. Sigurohuni që kablli i energjisë të mos bllokohet poshtë pajisjes gjatë dhe pas lëvizjes pasi kjo mund të dëmtojë kabllin.
- Mos lejoni që fëmijë të luajnë me pajisjen ose të ngacmojnë kontrollet.

Udhëzime instalimi

1. Mos e mbani pajisjen në një dhomë ku temperatura ka mundësi të bjerë nën 10 °C (50 °F) natën dhe/ose veçanërisht në dimër pasi është bërë që të punojë në temperatura ambiendi midis +10 dhe +38 °C (50 dhe 100 °F). Në temperatura më të ulëta pajisja mund të mos punojë duke çuar në ulje të jetëgjatësisë të ruajtjes të ushqimit.
2. Mos e vendosni pajisjen pranë sobave ose radiatorëve ose në dritën direkte të diellit pasi kjo do të shkaktojë një sforcim shtesë në funksionet e pajisjes. Nëse instalohet pranë një burimi nxehtësie ose ngrirësi tjetër, ruani hapësirat minimale të mëposhtme:
Nga Sobat: 30 mm
Nga Radiatorët: 300 mm
Nga Ngrirësit: 25 mm

3. Sigurohuni që të ketë hapësirë të mjaftueshme rrotull pajisjes për të garantuar qarkullim të lirë të ajrit **(Artikulli 2)**.
- Vendoseni kapakun e pasmë të ajrimit prapa frigoriferit tuaj për të vendosur distancën midis frigoriferit dhe murit **(Artikulli 3)**.
4. Pajisja duhet të mbahet mbi një sipërfaqe të lëmuar. Dy këmbët e para mund të rregullohen sipas nevojës. Për të garantuar që pajisja juaj të qëndrojë drejt në këmbë rregulloni dy këmbët e para duke i rrotulluar në drejtim orar ose antiorar, derisa produkti të jetë pa lëvizur në kontakt me dyshemenë. Rregullimi i mirë i këmbëve shmang dridhjet dhe zhurmën **(Artikulli 4)**.
5. Shikoni pjesën "Pastrimi dhe Kujdesi" për ta përgatitur pajisjen tuaj për përdorim.

Njihuni me pajisjen tuaj (Artikulli 1)

- 1 - Termostati dhe kutia e llambës
- 2 - Raftet e rregullueshme të kabinetit
- 3 - Kolektori i ujit
- 4 - Kapaku i krisperit
- 5 - Krisperët
- 6 - Mbjajtësia e tabakasë të akullit & tabakaja e akullit
- 7 - Ndarja për mbajtjen e ushqimeve të ngrira
- 8 - Këmbë e rregullueshme
- 9 - Raft për vazo
- 10 - Vezë tray
- 11 - Raft për shishe

Rregullimi i sugjeruar i ushqimeve në pajisje

Udhëzime për të arritur vendosje dhe higjienë optimale:

1. Ndarja e frigoriferit është për ruajtjen afatshkurtër të ushqimeve dhe pijeve të freskëta.
2. Pjesa e ngrirësit është llogaritur dhe është e përshtatshme për të ngrirë dhe për të mbajtur ushqime tashmë të ngrira. Rekomandimet për ruajtjen që tregohen në paketimet e ushqimeve duhet të zbatohen gjithmonë.
3. Ushqimet e gatuar duhet të mbahen në enë të mbyllura fort.
4. Ushqimet e freskëta të mbështjella mund të mbahen mbi raft. Frutat dhe perimet e freskëta duhet të pastrohen dhe të mbahen në krisperë.
5. Shisheet mund të mbahen në pjesën e derës.
6. Për të mbajtur mishin e pagatuar, mbështilleni në qese polietilieni dhe vendoseni në raftin më të poshtëm. Mos e lini të bjerë në kontakt me ushqimet e gatuar, për të shmangur ndotjen. Për siguri, mishin e pagatuar mbajeni vetëm dy deri tre ditë.
7. Për efikasitet maksimal, raftet që hiqen nuk duhet të mbulohen me letër apo me materiale të tjera për të lejuar qarkullimin e lirë të ajrit të ftohtë.
8. Mos mbani vaj vegjetal në raftet e derës. Mbajini ushqimet të paketuara, të mbështjella ose të mbuluara. Lërimi ushqimet dhe pijet e nxehta të ftohohet para se të vendosen në frigorifer. Ushqimet e mbetura nga kanaçet nuk duhet të mbahen në kanaçe.
9. Nuk duhet të mbahen pije me gaz dhe produktet si kubat e akullit me ujë aromatik nuk duhet të konsumohen shumë të ftohta.
10. Disa fruta dhe perime pësojnë dëmtime, nëse mbahen në temperatura nën 0°C. Prandaj mbështilleni ananasët, pjeprat, kastravecët, domatet dhe produkte të ngjashme në qese politeni.
11. Alkooli me përqindje të lartë duhet të mbahet në këmbë në enë të mbyllura fort. Asnjëherë mos mbani produkte që përmbajnë gaz shtytës të djegshëm (p.sh. dispenser akulloresh, kanaçe spërkatëse, etj.) ose substanca shpërthyes. Këto janë rrezik shpërthimi.
12. Për të marrë nga shporta nga dhomëza e ngrirjes, ju lutem veproni si në **(Artikulli 9)**.

Kontrolli dhe rregullimi i temperaturës

Temperaturat e punimit kontrollohen nga rrotulla e termostatit (**Artikulli 5**) dhe mund të vendosen në çdo pozicion midis 1 dhe 5 (pozicioni më i ftohtë).

Temperatura mesatare brenda frigoriferit duhet të jetë afërsisht +5°C (+41°F). Prandaj rregulloni termostatit për të arritur temperaturën e dëshiruar. Disa pjesë të frigoriferit mund të jenë më të ftohta ose më të ngrohta (si për shembull krisperi i sallatës dhe pjesa e sipërme e kabinetit) e cila është krejt normale. Rekomandojmë të kontrolloni temperaturën rregullisht me një termometër për të saktë t'u siguruar që kabineti të mbahet në këtë temperaturë. Hapjet e shpeshta të derës bëjnë që temperaturat e brendshme të rriten, prandaj rekomandohet që ta mbyllni derën menjëherë pasi përdorimit.

Para se ta vini në punë

Kontrolli Final

Para se të filloni ta vini pajisjen në punë kontrolloni që:

1. Këmbët të jenë rregulluar për nivelim perfekt.
2. Pjesa e brendshme të jetë e thatë dhe ajri të qarkullojë lirshëm prapa.
3. Pjesa e brendshme të jetë e pastër siç rekomandohet në "Pastrimi dhe Kujdesi".
4. Spina është futur në prizën në mur dhe energjia elektrike është e ndezur. Kur hapet dera drita e brendshme do të ndizet.

Dhe vini re se:

5. Do të dëgjoni një zhurmë ndërsa kompresori ndizet. Lëngu dhe gazrat e izoluar brenda sistemit të ftohjes mund të krijojnë zhurma, edhe nëse kompresori është në punë ose jo. Kjo është krejt normale.
6. Një dallgëzim i lehtë i pjesës të sipërme të kabinetit është krejt normal për shkak të procesit të prodhimit të përdorur; nuk është defekt.

7. Rekomandojmë që ta vendosni çelësin në mes dhe të kontrolloni temperaturën për t'u siguruar që pajisja të ruajë temperaturën e dëshiruar (Shiko pjesën Kontrolli dhe rregullimi i temperaturës).
8. Mos e ngarkoni pajisjen menjëherë pasi ta keni ndezur. Prisi derisa të arrihet temperatura e dëshiruar e ruajtjes. Rekomandojmë që të kontrolloni temperaturën me një termometër të saktë (shiko; Kontrolli dhe Rregullimi i Temperaturës).

Vendosja e ushqimeve të ngrira

Ngrirësi juaj është i përshtatshëm për të ruajtur për kohë të gjatë ushqimet që shiten të ngrira dhe mund të përdoret për të mbajtur ushqime të freskëta.

Nëse ka një ndërprerje energjie, mos e hapni derën. Ushqimet e ngrira nuk duhet të preken nëse defekti zgjat më pak se 18 orë. Nëse ndërprerja është e gjatë, atëherë ushqimet duhet të kontrollohen dhe të hahen menjëherë ose të gatohen dhe të ngrihen përsëri.

Konservimi i ushqimeve

Ky produkt, megjithëse nuk e ka të deklaruar shkallën me 4*, ai mund të ngrihet një sasi më të vogël ushqimesh në 24 orë. Është e këshillueshme që kjo sasi të mos tejkalojë 2kg në 24 orë. Ushqimet duhet të ngrijnë komplet dhe sa më shpejt, sepse vetëm kështu mund të konservohet përmbajtja e vitaminave, vlera ushqyese e tyre, pamja dhe shija e tyre. Për këtë arsye, rekomandohet që të mos tejkalohet sasia prej 2kg në 24 orë. Ushqimet tashmë të ngrira nuk do të kenë më kontakt direkt me ushqimet që do të ngrihen më pas. Përpara se t'i fusni në ngrirje, ushqimet e nxehta do të ftohen deri në temperaturën e dhomës. Në qoftë se dera e ngrirjes do të hapet me vështirësi, mbasi sapo e ke mbyllur, mos u shqetësoni. Kjo gjë ndodh për shkak të diferencës së presionit i cili barazohet dhe i lejon derës që të hapet normalisht mbas disa minutash. Do të dëgjoni një zhurmë boshllëku mbas mbylljes së derës. Kjo gjë është normale.

Bërja e kubave të akullit

Mbusheni tabakanë e kubave të akullit 3/4 me ujë dhe vendoseni në ngrirës. Lironi tabakatë e ngrira me një dorezë luge ose mjet të ngjashëm; asnjëherë mos përdorni objekte të mprehta si thika ose pirunë.

Shkrirja

A) Ndarja e frigoriferit

Ndarja e frigoriferit shkrihet automatikisht. Uji i shkrirjes kalon në tubin e shkarkimit përmes një ene grumbullimi në pjesën e pasme të pajisjes (**Artikulli 6**).

Gjatë shkrirjes mund të formohen pika uji në pjesën e pasme të frigoriferit ku ndodhet evaporator i mbyllur. Disa pika uji mund të mbeten në vizues dhe të ngrijnë përsëri kur mbaron shkrirja. Mos përdorni objekte me majë ose të mprehta si thika ose pirunë për të hequr pikat që kanë ngrirë.

Nëse, në çfarëdo momenti, uji i shkrirjes nuk zbrazet nga kanali i grumbullimit, kontrolloni që tubi i shkarkimit të mos jetë bllokuar me grimca ushqimi. Tubi i shkarkimit mund të pastrohet me një pastrues tubi ose mjet të ngjashëm.

Kontrolloni që tubi të jetë vendosur mirë me fundin e tij në tabakanë e grumbullimit mbi kompresor për të mos lejuar spërkatjet e ujit mbi instalimet elektrike ose në dysheme (**Artikulli 7**).

B) Ndarja e ngrirësit

Shkrirja është shumë e drejtpërdrejtë dhe pa bërë pis, falë vaskës speciale të grumbullimit të shkrirjes.

Bëni shkrirjen dy herë në vit ose kur është formuar një shtresë ngrice prej 7 (1/4") mm.

Për të filluar procedurën e shkrirjes, fiken i pajisjen në prizë dhe tërhiqni spinën.

Të gjitha ushqimet duhet të mbështillen në disa shtresa gazete dhe të ruhen në një vend të freskët (p.sh. frigorifer ose depo ushqimesh).

Mund të vendosen enë me ujë të ngrohtë me kujdes në ngrirës për të shpejtuar procesin e shkrirjes.

Mos përdorni objekte me majë ose të mprehta si për shembull thika ose pirunë për të hequr akullin.

Asnjëherë mos përdorni tharëse flokësh, ngrohës elektrikë ose pajisje të tilla elektrike për shkrirje. Fshijeni me sfungjer ujin e shkrirjes të grumbulluar në fund të ndarjes të ngrirësit. Pas shkrirjes, thajeni plotësisht pjesën e brendshme (**Artikulli 8**). Futeni spinën në prizën në mur dhe ndizeni energjinë.

Ndërrimi i llambës së brendshme

Për të ndërruar llambën / dritën LED që përdoret për ndriçimin e frigoriferit, telefononi Shërbimin e autorizuar.

Llamba(t) e përdorur në këtë pajisje nuk është e përshtatshme për ndriçimin e dhomave të shtëpisë. Qëllimi i kësaj llambe është të ndihmojë përdoruesin të vendosë ushqime në frigorifer/ngrirës në një mënyrë të sigurt dhe të lehtë.

Llambat e përdorura në këtë pajisje duhet t'i rezistojnë kushteve fizike ekstreme si temperaturat nën -20°C.

Pastrimi dhe kujdesi

1. Rekomandojmë që ta fikni pajisjen në prizë dhe të hiqni spinën e korrentit para se ta pastroni.
2. Asnjëherë mos përdorni mjete të mprehta ose substanca gërryese, sapun, pastrues shtëpie, detergjent ose dyll lustrues për pastrim.
3. Përdorni ujë të ngrohtë për të pastruar kabinetin e pajisjes dhe fshijeni me leckë.
4. Përdorni një leckë të njomë të shtrydhur në një solucion me një lugë çaji bikarbonat sode në një pintë uji për të pastruar pjesën e brendshme dhe thajeni me leckë.
5. Sigurohuni që të mos hyjë ujë në kutinë e kontrollit të temperaturës.
6. Nëse pajisja juaj nuk do të përdoret për një kohë të gjatë, fiken i, hiqni të gjitha ushqimet, pastrojini dhe lëreni derën pak të hapur.

7. Rekomandojmë që t'i lustroni pjesët metalike të produktit (p.sh. pjesën e jashtme të derës, anët e kabinetit) me dyll silikoni (lustrues makine) për të mbrojtur lustrën e bojës të jashtme me cilësi të lartë.
8. Pluhuri që grumbullohet në kondensator, i cili ndodhet në pjesën e pasme të pajisjes, duhet të pastrohet njëherë në vit me fshesë me korrent.
9. Kontrolloni gomatat e dyerve për t'u siguruar që të jenë të pastra dhe pa grimca ushqimesh.
10. Asnjëherë:
 - Mos e pastroni pajisjen me materiale të papërshtatshme; p.sh. produkte me bazë naftë.
 - Mos e ekspozoni në temperatura të larta, në asnjë mënyrë.
 - Mos e krruani, fërkoni, etj me materiale gërryese.
11. Sigurohuni që ena në pjesën e pasme të pajisjes që grumbullon ujin e shkrirjes të jetë gjithmonë e pastër. Nëse doni ta hiqni tabakanë për ta pastruar, ndiqni udhëzimet më poshtë:
 - Fikeni prizën dhe hiqeni spinën nga korrenti.
 - Rrotulloni lehtë kunjën në kompresor me një palë pinca në mënyrë që tabakaja të hiqet.
 - Ngrijeni lart.
 - Ngrijeni enën, pastrojini dhe fshijeni.
 - Montoni përsëri, duke i bërë veprimet në radhë të kundërt.
12. Për të pastruar një sirtar, tërhiqeni sa më shumë të jetë e mundur, ngrijeni lart dhe pastaj nxirreni jashtë plotësisht.

Ripozicionimi i derës

Veproni në rend numerik (**Artikulli 10**).

Bëj dhe mos bëj

- Bëj** - Pastrojini dhe shkrijeni pajisjen rregullisht (Shiko "Shkrirja").
- Bëj** - Mbajeni mishin e pagatuar dhe shpendët poshtë ushqimeve të gatuar dhe produkteve të qumështit.
- Bëj** - Hiqini të gjitha gjethet e papërdorshme ng aperimet dhe pastroni dherat.
- Bëj** - Lërin marulet, lakrat, majdanozin dhe lulelakrat me rrënjë.
- Bëj** - Mbështilleni djathin në letër kundër yndyrës dhe pastaj në një qese polietilieni, duke nxjerrë jashtë sa më shumë ajër të jetë e mundur. Për rezultate më të mira, nxirrini nga frigoriferi një orë para se t'i konsumoni.
- Bëj** - Mbështilleni mishin e pagatuar dhe shpendët lirshëm në qese polietilieni ose fletë alumini. Kjo parandalon tharjen.
- Bëj** - Mbështilleni peshkun dhe të brendshmet në qese polietilieni.
- Bëj** - Mbështilleni ushqimet me erë të fortë ose që mund të thahen në qese polietilieni, ose fletë alumini ose vendosini në enë të izoluar.
- Bëj** - Mbështilleni bukën mirë për ta mbajtur të freskët.
- Bëj** - Ftoheni verën e bardhë, birrën dhe ujin mineral para se ta shërbeni.
- Bëj** - Kontrolloni përmbajtjet e ngrirësit herë pas here.
- Bëj** - Mbani ushqimet për kohë sa më të shkurtër dhe përmbajuni datave "Më së miri para" dhe "Përdoreni deri" etj.

- Bëj** - Mbani ushqimet e ngrira nga dyqani sipas udhëzimeve të dhëna në paketim.
- Bëj** - Gjithmonë zgjidhni ushqime të freskëta me cilësi të lartë dhe sigurohuni që të jenë të pastra para se t'i ngrini.
- Bëj** - Përgatitini ushqimet e freskëta për ngrirje në racione të vogla për të garantuar ngrirje të shpejtë.
- Bëj** - Mbështilleni të gjithë ushqimin në fletë alumini ose qese polietilieni për ngrirje dhe sigurohuni që të nxirret ajri.
- Bëj** - Mbështillini ushqimet e ngrira menjëherë pas blerjes dhe vendosini në ngrirës sa më shpejt të jetë e mundur.
- Bëj** - Shkrini ushqimet në pjesën e frigoriferit.
- Mos** - Mbani banane në vendin e frigoriferit.
- Mos** - Mbani pjepër në frigorifer. Mund të ftohet për periudha të shkurtra për sa kohë është i mbështjellë për të mos lejuar kalimin e shijes në ushqimet e tjera.
- Mos** - I mbulonit raftet me materiale mbrojtëse që mund të pengojnë qarkullimin e ajrit.
- Mos** - Mbani substanca helmuese ose të rrezikshme në pajisjen tuaj. Është bërë vetëm për mbajtjen e ushqimeve të ngrënshme.
- Mos** - Konsumoni ushqime që janë ftohur për një periudhë kohe shumë të gjatë.
- Mos** - Mbani ushqime të gatuar dhe të freskëta së bashku në të njëjtën enë. Ato duhet të paketohen dhe të mbahen veç.
- Mos** - I lini ushqimet ose pijet që shkrijnë të derdhen mbi ushqime.
- Mos** - E lini derën të hapur për periudha të gjata, pasi kjo do ta bëjë pajisjen më të kushtueshme në punim dhe mund të shkaktojë formim të tepërt të akullit.
- Mos** - Përdorni objekte të mprehta si thika ose pirunë për të hequr akullin.
- Mos** - Vendosni ushqime të nxehta në pajisje. Lërimi të ftohen më parë.
- Mos** - Vendosni shishe të mbushura ose kanaçe të mbyllura që përmbajnë lëngje të karbonuara brenda ngrirësit pasi mund të pëlcasin.
- Mos** - E tejkaloni ngarkesën maksimale të ngrirjes kur ngrini ushqime të freskëta.
- Mos** - I jepni fëmijëve akullore dhe kuba akulli direkt nga ngrirësi. Temperatura e ulët mund të shkaktojë djegie ngrice në buzë.
- Mos** - I ngrini pijet me gaz.
- Mos** - U mundoni t'i mbani ushqimet e ngrira që janë shkrirë; duhet të hahen brenda 24 orësh ose të gatohen dhe të ngrihen përsëri.
- Mos** - I hiqni gjërat nga ngrirësi me duar të lagura.

Konsumi i Energjisë

Volumi maksimal i mbajtjes të ushqimeve të ngrira arrihet pa përdorur sirtarin e mesit dhe të sipërm të dhënë në pjesën e ngrirësit. Konsumi i energjisë të pajisjes tuaj është deklaruar me pjesën e ngrirësit të mbushur plot pa përdorur sirtarin e mesit dhe të sipërm.

Këshilla praktike në lidhje me uljen e konsumit të energjisë

1. Sigurohuni që pajisja të ndodhet në vende të ajrosura mirë, larg nga çdo burim nxehtësie (sobë, radiator, etj.). Në të njëjtën kohë, vendndodhja e pajisjes duhet të jetë në mënyrë të tillë që të mos jetë nën dritën direkte të rrezeve të diellit.

2. Sigurohuni që ushqimet e blera në gjendje të ftohur/ngrirë të vendosen në pajisje sa më shpejt të jetë e mundur, veçanërisht gjatë kohës të verës. Rekomandohet që të përdorni qese termale të izoluar për transportin e ushqimeve në shtëpi.
 3. Rekomandojmë që ti shkruani pakot e ushqimeve të nxjerra nga pjesa e grirësit në pjesën e frigoriferit. Për këtë qëllim, pakoja që do të shkruhet do të vendoset në një enë në mënyrë që uji që del nga shkrija të mos derdhet në pjesën e frigoriferit. Rekomandojmë që të filloni shkriren të paktën 24 orë para përdorimit të ushqimit të ngjirë.
 4. Rekomandojmë të ulni numrin e hapjes të derës në minimum.
 5. Mos e mbani derën e pajisjes të hapur për më shumë nga sa është e nevojshme dhe sigurohuni që pas çdo hapjeje dera të mbyllet mirë.
- Këto zhurma shkaktohen nga qarkullimi i ftohësit në qarkun e pajisjes dhe përputhen me parimet e punimit të pajisjes.
3. Dridhjet dhe zhurmat e tjera.
 - Niveli i zhurmës mund të shkaktohet nga lloji dhe aspekti i dyshemesë në të cilën ndodhet pajisja. Sigurohuni që pajisja nuk ka shtrembërime të mëdha niveli ose nëse mund ta mbajë peshën e pajisjes (është e lëvizshme).
 - Një burim tjetër zhurme dhe dridhesh krijohet nga objektet që janë vendosur në pajisje. Këto objekte duhet të hiqen nga pajisja.
 - Shishet dhe enët e vendosura në frigorifer prekin njëra tjetrën. Në këto raste lëvizini shishet dhe enët në mënyrë që të ketë një distancë të vogël midis tyre.

Zgjidhja e problemeve

Pajisja nuk punon kur ndizet, kontrolloni;

- Që spina është futur mirë në prizë dhe që ka energji. (Për të kontrolluar energjinë në prizë, vendosni një pajisje tjetër)
- Nëse ka rënë siguresa/automati ose çelësi i shpërndarjes të rrymës është fikur.
- Që kontrolli i temperaturës të jetë vendosur mirë.
- Që spina e re të jetë lidhur mirë, nëse e keni ndryshuar atë origjinale.

Nëse pajisja përsëri nuk punon pas kontrolleve të mësipërme, kontaktoni shitësin nga ku e keni blerë njësinë. Ju lutem sigurohuni që të jenë bërë kontrollet e mësipërme pasi do të ketë një tarifë nëse nuk gjendet asnjë defekt.

Këshilla praktike në lidhje me uljen e konsumit të energjisë

1. Zhurma e punimit mund të rritet gjatë punimit.
 - Për ta mbajtur temperaturën në vlerën të cilën e keni rregulluar, kompresori i pajisjes nisat periodikisht. Zhurma e krijuar nga kompresori bëhet më e fortë kur fillon dhe mund të dëgjohet një klikim kur ndalon.
 - Performanca dhe veçoritë e punimit të pajisjes mund të ndryshojnë në varësi të luhatjeve të temperaturës të ambientit. Ato duhet të konsiderohen si normale.
2. Zhurmat si rrjedhje lëngjesh ose spërkatje e tyre.



Simboli  mbi produktin ose mbi ambalazhin tregon që ky produkt nuk duhet të trajtohet si mbeturinë shtëpiake. Në vend të kësaj duhet të dorëzohet në pikën e përshtatshme mbledhëse për riciklimin e aparateve elektrike dhe elektronike. Duke siguruar që ky produkt të hidhet siç duhet, ndihmoni të parandalohen pasoja të mundshme negative për mjedisin dhe shëndetin e njeriut, të cilat mund të shkaktohen ndryshe nga hedhja e papërshtatshme e këtij produkti. Për informacione më të hollësishme për riciklimin e këtij produkti, ju lutem kontaktoni zyrën lokale të qytetit tuaj, shërbimin tuaj të mënjanimi të mbeturinave shtëpiake ose dyqanin në të cilin e keni blerë produktin.

Čestitamo na odabiru kvalitetnog uređaja **BEKO** napravljenog da Vam služi mnogo godina.

Sigurnost na prvom mjestu!

Nemojte priključivati uređaj na struju prije nego uklonite omot pakiranja i transportnu zaštitu.

- Ako je uređaj transportiran u vodoravnom položaju, ostavite ga na mjestu barem 4 sata prije uključivanja, da se slegne kompresorsko ulje.
- Ako bacate stari uređaj s bravom ili kvakom na vratima, pazite da ga ostavite na sigurnom mjestu da se djeca ne bi tokom igre zatvorila.
- Ovaj uređaj mora se koristiti samo za predviđenu namjenu.
- Nemojte izlagati uređaj vatri. Vaš uređaj sadrži ne CFC tvari u izolacijskom materijalu koje su lako zapaljive. Predlažemo da se obratite lokalnim vlastima za informaciju o odlaganju i raspoloživim mjestima.
- Ne preporučujemo upotrebu ovog uređaja u hladnoj, negrijanoj prostoriji (npr. garaže, izvan kuće, šupe, podrumi i sl.).

Radi osiguranja optimalnog i sigurnog rada uređaja, potrebno je da pažljivo pročitate ova uputstva.

Nepridržavanjem uputstvima možete izgubiti pravo na besplatan servis tokom garantnog perioda.

Čuvajte ove upute na sigurnom i dostupnom mjestu.

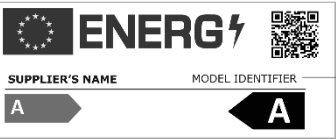
 PODACI	
 <p>SUPPLIER'S NAME MODEL IDENTIFIER (*)</p> <p>A A</p>	<p>Podaci o modelu pohranjeni u bazi podataka o proizvodu mogu se dobiti unosom sledeće mrežne stranice i pretragom po identifikacionom broju vašeg modela (*) koji se nalazi na oznaci potrošnje električne energije.</p> <p>https://eprel.ec.europa.eu/</p>

Ovaj uređaj nije namjenjen za upotrebu osobama sa smanjenim fizičkim, motoričkim ili mentalnim sposobnostima, sa nedostatkom iskustva, sem ako nisu pod nadzorom ili instrukcijama u vezi korištenja uređaja datih od strane osobe odgovorne za njihovu sigurnost.

Djeca bi trebala biti pod stalnim nadzorm, kako bi se osiguralo da se ne igraju sa uređajem.

Electričal priključak

Prije uključivanja utikača u utičnicu na zidu, uvjerite se da su napon i frekvencija navedeni na pločici na unutarnjoj strani uređaja u skladu sa strujnom mrežom. Preporučujemo da priključite uređaj na utičnicu koja ima prikladan prekidač i osigurač na lako dostupnom mjestu.

Upozorenje! Uređaj mora biti uzemljen.

Popravke na električnom uređaju treba uraditi samo ovlaštena osoba. Loše izvedeni popravci obavljani od strane neovlaštene osobe, nose rizik koji može uključivati kritične posljedice za lice koje koristi uređaj.

PAŽNJA!

Ovaj uređaj radi sa R600a koji je bezopasan za okolinu, ali zapaljiv gas. Tokom transporta i fiksiranja uređaja, mora se voditi računa da se ne ošteti sistem hlađenja. Ako je oštećen sistem hlađenja i dolazi do curenja gasa iz sistema, držite uređaj daleko od izvora plamena i na izvjesno vrijeme provjetrite prostoriju.

UPOZORENJE!

Nemojte koristiti mehaničke sprave ili ostala sredstva kako bi ubrzali proces odmrzavanja, drugačije od onih koji su preporučeni od strane proizvođača.

UPOZORENJE!

Nemojte oštetiti zamrzavajuće kolo.

UPOZORENJE!

Nemojte koristiti električne uređaje unutar odjeljaka za spremanje hrane ukoliko nisu vrsta koju je preporučio proizvođač.

UPOZORENJE!

Ukoliko je napojni kabal oštećen, mora biti zamijenjen od strane proizvođača, ovlaštenog servisa ili osoba sličnih kvalifikacija da bi se izbjegla opasnost.

Upute za transport

1. Uređaj treba transportovati samo u uspravnom položaju. Kutija u koju je uređaj upakovan ne smije se oštetiti tokom transporta.
2. Ako se tokom transporta uređaj mora staviti u vodoravan položaj, ne smije se

koristiti najmanje 4 sata radi stabilizacije sustava.

3. Nepoštivanje gornjih uputa može dovesti do oštećenja uređaja, za što proizvođač neće biti odgovoran.
4. Uređaj mora biti zaštićen od kiše, vlage ili drugih atmosferskih utjecaja.

Važno!

- Prilikom čišćenja / nođenja uređaja, ne dirajte rukama metalne žice kondenzatora na stražnjoj strani uređaja, jer možete ozlijediti prste.
- Nemojte stajati ili sjediti na uređaju, jer nije za to predviđen. Možete se ozlijediti ili oštetiti uređaj.
- Pazite da tokom transporta ili pomicanja, naponski kabl ne dođe pod uređaj jer to može oštetiti kabl.
- Nemojte dozvoliti djeci da se igraju s uređajem ili samovoljno pritiđuć kontrolne tipke.

Upute za instalaciju

1. Nemojte držati uređaj u prostoriji gdje postoji vjerojatnost pada temperature ispod 10°C (50°F) tokom noći i/ili posebno zimi, jer je uređaj predviđen za rad u prostoriji gdje se temperatura kreće u rasponu od +10°C do +38°C (50°F do 100°F). Na nižim temperaturama, uređaj možda neće raditi, što će smanjiti vijek trajanja namirnica pohranjenih u uređaj.
2. Ne stavljajte uređaj blizu kuhala ili radijatora ili direktno na sunce, jer će to izazvati dodatni rad uređaja. Ako je uređaj postavljen uz izvor topline ili zamrzivač, držite se minimalnih razmaka:
 - Od kuhala : 30 mm
 - Od radijatora : 300 mm
 - Od zamrzivača : 25 mm
3. Pazite da oko uređaja ima dovoljno slobodnog prostora radi nesmetane cirkulacije zraka. **(Slika 2)**
 - Stavite stražnji odstoynik za cirkulaciju zraka na stražnji dio hladnjaka, da odredite razmak između hladnjaka i zida. **(Slika 3)**

4. Uređaj treba postaviti na glatku ravnu podlogu. Prednje dvije nožice mogu se po potrebi prilagoditi po visini. Da bi bili sigurni da je uređaj u uspravnom položaju, okrenite prednje nožice u smjeru kazaljke na satu ili suprotno, dok ne ostvarite čvrsti kontakt s podlogom. Propisno namještene nožice spriječiće čepretjeranu buku i vibracije (**Slika 4**).
5. Pogledajte u poglavlje "Čišćenje i održavanje" da pripremite uređaj za upotrebu.



Upoznavanje s uređajem

(Slika 1)

- 1 - Kutija za termostat i lampu (za unutarnje osvjetljenje)
- 2 - Rešetka koja se odvaja
- 3 - Sabirni kanal za otopljenu vodu odvodna cijev
- 4 - Poklopac posude za povrće
- 5 - Posuda za povrće
- 6 - Odjeljak za spremanje leda
- 7 - Odjeljak za čuvanje zamrznute
- 8 - Podesive prednje nožice
- 9 - Polica za jaja
- 10 - Pladanj za jaja
- 11 - Polica za boce

Preporučeni raspored hrane u uređaju

Preporuke za ostvarenje optimalnog pohranjivanja i higijene:

1. Pretinac za hlađenje namijenjen je za kratkoročno pohranjivanje svježe hrane i pića.
2. Odjeljak zamrzivača označen je s  prikladan je za zamrzavanje i čuvanje prethodno zamrznute hrane. Preporuka za  spremanje hrane nalazi se na pakiranju i treba je se pridržavati.
3. Kuhanu hranu treba staviti u posude s hermetičkim zatvaranjem.
4. Svježi zamotani proizvodi mogu se držati na policama. Svježe voće i povrće treba očistiti i držati u posudi za povrće.
5. Boce možete držati u vratima.
6. Sirovo meso spremajte na način da ga stavite u polietilenske vrećice i odložite

na najnižu policu. Nemojte dozvoliti da dođe u dodir s kuhanom hranom, kako bi izbjegli kontaminaciju. Radi sigurnosti sirovo meso čuvajte najviše 2 do 3 dana.

7. Radi maksimalne efikasnosti, pomične police nemojte pokrivati papirom ili drugim materijalima, kako bi omogućili slobodnu cirkulaciju hladnog zraka.
8. Nemojte držati biljno ulje u pregradama vrata. Držite hranu zapakiranu, zamotanu ili pokrivenu. Pustite toplu hranu i piće da se ohladi prije stavljanja u hladnjak. Ostatke konzervirane hrane nemojte držati u konzervi.
9. Pjenušava pića ne smiju se zamrzavati, a proizvodi kao aromatizirana pića ne smiju se konzumirati previše hladni.
10. Neko voće i povrće gubi na kvaliteti kod temperature oko 0°C. Zato ananas, lubenice, krastavce, paradajz i slično stavljajte u plastične vrećice.
11. Alkoholna pića sa visokim postotkom alkohola moraju se spremati u dobro zatvorenim, uspravno postavljenim bocama. Nikada ne spremajte proizvode koji sadrže zapaljive pogonske plinove (npr. Razni raspršivači itd.) ili eksplozivne tvari. Postoji opasnost od eksplozije.
12. Da biste izvadili košare iz zamrzivača, nastavite kao **Slika 9**.

Kontrola temperature i podešavanje

Radne temperature podešavaju se dugmetom termostata (**Slika 5**) i mogu biti postavljene u bilo koju poziciju između 1 i 5 (najhladnija pozicija).

Prosječna temperatura u hladnjaku treba biti oko +5°C (+41°F).

Zato namjestite termostat za postizanje željene temperature. Neki odjeljci hladnjaka mogu biti hladniji ili topliji (kao što je posuda za povrće ili gornji dijelovi hladnjaka) što je sasvim normalno. Preporučujemo povremenu provjeru temperature termometrom kako bi se uvjerali da se hladnjak održava na preporučenoj temperaturi. Često otvaranje vrata izaziva porast unutarnje temperature, zato se preporučuje zatvaranje vrata što je prije moguće nakon upotrebe.

Prije upotrebe

Završna provjera

Prije početka upotrebe uređaja provjerite da:

1. su prednje nožice podešene tako da su u savršenoj ravnini.
2. je unutrašnjost suha i zrak može slobodno cirkulirati.
3. je unutrašnjost čista kao što je preporučeno u "Čišćenju i održavanju".
4. je utikač utaknut u mrežnu utičnicu i da ima struje. Kada otvorite vrata, pali se unutarnje svjetlo.

I zapamtite da:

5. ćete čuti buku kompresora kada počne s radom. Tekućina i plin u rashladnom sistemu mogu također prouzročiti buku, bez obzira da li kompresor radi ili ne. To je normalno.
6. je lagano podrhtavanje u gornjem dijelu hladnjaka normalno uslijed procesa proizvodnje koji je korišten; to nije kvar.
7. preporučujemo postavljanje termostata na srednju vrijednost uz praćenje unutrašnje temperature kako bi se uvjerali da uređaj održava željenu temperaturu. (Vidi "Kontrola temperature i podešavanje").
8. ne stavljate stvari u hladnjak neposredno nakon uključanja. Pričekajte dok se unutrašnjost ne rashladi na željenu temperaturu. Preporučujemo provjeru temperature pouzdanim termometrom (Vidi "Kontrola temperature i podešavanje").

Pohrana zamrznute hrane

Vaš zamrzivač prikladan je za duže čuvanje tvornički zamrznute hrane, a može se koristiti za zamrzavanje i čuvanje svježih hrane. Ako nestane struje, nemojte otvarati hladnjak. Hrana bi trebala ostati zamrznuta ako prekid struje ne traje duže od 18 sati. Ako nestanak struje traje duže, hranu treba provjeriti i odmah je koristiti ili skuhati te ponovo zamrznuti.

Priprema kockica leda

Napunite posudu za ledene kocke do 3/4 zapremine i stavite u zamrzivač. Izvadite zamrznute kocke drškom žlice ili sličnim predmetom; nikada nemojte koristiti oštre predmete kao što su noževi ili viljuške.

Konzerviranje hrane

Ovaj proizvod, iako nije deklarisan sa pregradom sa 4*, on ipak može da zamrzne manju količinu hrane za 24 časa. Preporučuje se da ova količina ne nadmašuje 2 kg/24h. Hrana se mora skroz zamrznuti i to što je moguće brže, samo tako će se sačuvati sadržaj vitamina, njena hranljiva vrijednost, izgled i ukus. Zbog ovog razloga preporučuje se da se ne nadmaši vrijednost od 2kg/24h. Već zamrznuta hrana izbeći će direktni kontakt sa hranom koju treba zamrznuti. Prije nego je stavite na zamrzavanje, topla hrana treba da se ohladi na sobnoj temperaturi. Ako se vrata od zamrzivača teško otvaraju nakon što ste upravo zatvorili, ne brinite se. Ovo se dešava zbog izjednačenja razlike u pritisicima i omogućava vratima normalno da se otvore nakon nekoliko minuta. Čućete zvuk vakuma odmah nakon zatvaranja vrata. Ovo je normalno.

Odmrzavanje

A) Odjeljak hladnjaka

Odjeljak hladnjaka odmrzava se automatski. Voda nakupljena odmrzavanjem odvodi se putem sabirne posude na stražnjoj strani uređaja do odvodne cijevi (**Slika 6**). Tokom odmrzavanja mogu se formirati kapljice vode na stražnjem dijelu odjeljka hladnjaka, jer je iza njega smješten isparivač. Neke kapi mogu zaostati i nakon odmrzavanja ponovno se zamrznuti. Nemojte ih uklanjati oštrim ili šiljatim predmetima kao što su noževi ili viljuške. Ako se u bilo kom trenutku voda nakupljena odmrzavanjem ne drenira iz sabirnog kanala, provjerite da li su dijelovi namirnica začepili odvodnu cijev. Drenažna cijev se može očistiti sa čistačem za slavine ili sličnim predmetom (**Slika 7**).

B) Odjeljak za zamrzavanje

Odmrzavanje je izravno i bez ikakvih problema zahvaljujući specijalnoj sabirnoj posudi za odmrznutu vodu. Odmrzavanje provedite otprilike 2 puta godišnje ili kada je naslaga leda deblja od 7 mm. Kako bi započeli postupak odmrzavanja, isključite uređaj i izvucite mrežni utikač iz utičnice u zidu. Svu hranu izvadite iz frižidera, stavite u nekoliko posuda ili umotajte u novinski papir te odložite na hladno mjesto (npr. hladnjak ili ostavu). Posude s toplom vodom možete pažljivo staviti u odjeljak za zamrzavanje da ubrzate postupak odmrzavanja. Nemojte koristiti oštre ili šiljate predmete kao što su noževi ili viljuške za uklanjanje leda. Nikada nemojte koristiti sušilo za kosu, električne grijalice ili slične električne naprave za odmrzavanje.

Spužvom pokupite otoplenu vodu sa dna odjeljka za zamrzavanje. Nakon odmrzavanja, osušite unutrašnjost. (Slika 8). Utkinite mrežni utikač u utičnicu i uključite uređaj.

Zamjena sijalice unutarnjeg osvjetljenja

Da biste promijenili lampicu/LED za osvjetljenje u frižideru, pozovite ovlašteni servis.

Lampa (e) koji se koristi u ovom uređaju nije prikladna za kućno osvjetljenje. Cilj ove lampe je da pomogne korisniku da postavi hranu u hladnjak/zamrzivač na siguran i ugodan način. Lampice koje se koriste u ovom uređaju moraju podnositi ekstremne fizičke uslove kao što su temperature ispod -20°C.

Čišćenje i održavanje

1. Priječišćenja preporučujemo da isključite uređaj iz mrežne utičnice na zidu.
2. Nikada ne koristite oštre predmete ili abrazivna sredstva, sapune, sredstva za čišćenje u domaćinstvu, deterdžente ili polirajuć a sredstva za čišćenje.
3. Za čišćenje koristite mlaku vodu i nakon toga dobro osušite uređaj.
4. Koristite mekanu krpnu umočenu u otopinu sode bikarbone (čajna žličica na

1/2 l vode) za čišćenje unutrašnjosti, nakon toga dobro osušite.

5. Provjeravajte da voda ne uđe u kutiju za kontrolu temperature.
6. Ako uređaj nećete koristiti duže vrijeme, isključite ga, izvucite utikač iz zida, izvadite svu hranu, očistite ga i ostavite vrata prtvorena.
7. Preporučujemo poliranje vanjskih metalnih dijelova (vanjski dio vrata, bočne stranice) silikonskim voskom za poliranje (za automobile) kako bi zaštitili visokokvalitetni završni premaz boje.
8. Prašina nakupljena na kondenzatoru koji se nalazi na stražnjoj strani uređaja, treba se čistiti jednom godišnje usisivačem za prašinu.
9. Redovno provjeravajte brave na vratima kako bi se uvjerali da su čiste i da na njima nema ostataka hrane.
10. Nikad:
 - Nemojte čistiti uređaj neprikladnim sredstvima; npr. Onima na bazi petroleja.
 - Nemojte izlagati uređaj visokoj temperaturi na bilo koji način.
 - Nemojte grebati, strugati ili sl. S abrazivnim materijalima.
11. Pazite da plastična sabirna posuda za odmrznutu vodu na stražnjoj strani uređaja bude uvijek čista. Ako želite skinuti posudu radi čišćenja slijedite uputstva:
 - Isključite uređaj iz mrežne utičnice u zidu.
 - Pažljivo otpustite žičane držače na kompresoru klijestima za žicu, kako bi se posuda mogla izvaditi.
 - Podignite posudu.
 - Očistite je i osušite.
 - Vratite posudu obrnutim redoslijedom.
12. Prekomjerne nakupine leda u zamrzivaču moraju se odstraniti plastičnom strugalicom koju ste dobili s uređajem. Nakupine leda smanjuju efikasnost zamrzivača.

Premještanje vrata

Postupite prema brojčanom redoslijedu (Slika 10).

Učiniti / Ne učiniti

- Da** - Čistite i odmrzavajte uređaj redovito (vidi "Odmrzavanje").
- Da** - Držite sirovo meso i perad ispod hrane koja je kuhana i mliječnih proizvoda.
- Da** - Odstranite neupotrebjljive dijelove povrća (listove) i obrišite nečistoće.
- Da** - Ostavite zelenu salatu, povrće, peršun i cvjetaču na jezgri (stapki).
- Da** - Sir prvo umotajte u masni papir, zatim stavite u plastičnu vrećicu sa što manje zraka. Za najbolji okus, izvadite sir sat vremena prije konzumacije.
- Da** - Sirovo meso i perad slobodno umotajte u plastičnu ili aluminijsku foliju. Ovaj postupak sprječava sušenje.
- Da** - Ribu i iznutrice stavite u plastične vrećice.
- Da** - Hranu jakog mirisa ili onu koja se može isušiti, zamotajte i stavite u plastične vrećice, zatim odložite u posudu nepropusnu za zrak.
- Da** - Hljev dobro umotajte da se održi svježim.
- Da** - Ohladite vino, pivo, mineralnu vodu prije posluživanja.
- Da** - Često provjeravajte sadržaj zamrzivača.
- Da** - Hranu držite zamrznutu što je kraće moguće i pazite na oznake datuma na pakiranju za "Upotrijebiti prije" i za "Najbolje prije".
- Da** - Tvornički zamrznutu hranu spremajte prema uputama proizvođača na pakiranju.
- Da** - Uvijek koristite najkvalitetniju svježiju hranu i temeljito je očistite prije zamrzivanja.
- Da** - Pripremite svježiju hranu za zamrzavanje u manjim količinama kako bi osigurali brzo zamrzavanje.

- Da** - Svu hranu zamotajte u aluminijsku ili plastičnu foliju odgovarajuće kvalitete i istisnite sav zrak.
- Da** - Zamotajte zamrznutu hranu odmah nakon kupovine i stavite je u zamrzivač što prije.
- Da** - Odmrzavajte hranu iz odjeljka za hladnjak.
- Nemojte** - Stavljati banane u odjeljak za hladnjak.
- Nemojte** - Stavljati lubenice u hladnjak. Možete ih zamotane ohladiti u hladnjaku kraće vrijeme da njihova aroma ne pređe na druge namirnice.
- Nemojte** - Pokrivati police nikakvim zaštitnim materijalom koji može sprječiti strujanje zraka.
- Nemojte** - Spremati otrovne ili bilo kakve opasne tvari u uređaj. Predviđen je samo za spremanje jestivih namirnica.
- Nemojte** - Jesti hranu koja je predugo bila zamrznuta.
- Nemojte** - Spremati kuhano i svježiju hranu u istoj posudi. Moraju biti zapakirane i spremljene odvojeno.
- Nemojte** - Dozvoliti da se hrane koja se otapa ili sokovi sa hrane kapaju po drugoj hrani.
- Nemojte** - Ostavljati vrata otvorena duže vrijeme, to će dovesti do neekonomičnog rada uređaja i prekomjernog stvaranja leda.
- Nemojte** - Koristiti oštre ili šiljaste predmete kao što su noževi ili viljuške za odstranjivanje leda.
- Nemojte** - Stavljati toplu hranu u uređaj. Pustite da se prvo ohladi.

- Nemojte** - Stavljati tekućinu koja sadrži ugljični dioksid bilo u boci bilo u konzervi jer može puknuti.
- Nemojte** - Prekoračiti najveću dozvoljenu količinu za zamrzavanje kada zamrzavate svježu hranu.
- Nemojte** - Davati djeci vodu ili sladoled direktno iz zamrzivača. Niska temperatura može prouzročiti smrztotine na usnama.
- Nemojte** - Zamrzavati pjenušava pića.
- Nemojte** - Ponovo zamrzavati odmrznutu hranu, morate je pojesti unutar 24 sata ili skuhati i ponovno zamrznuti.
- Nemojte** - Vaditi stvari iz zamrzivača mokrim rukama.

Potrošnja energije

Maksimalan kapacitet pohranjivanja zamrznute hrane se postiže bez korištenja srednje i gornje ladice koji se nalaze u komori za zamrzavanje. Potrošnja energije vašeg uređaja deklarirane se dok je komora za zamrzavanje napunjena bez korištenja srednje i gornje ladice.

Praktični savjeti u vezi redukcije potrošnje električne energije

1. Osigurajte da je uređaj smješten u dobro ventiliranom prostoru, udaljen od bilo kakvih izvora topline (šporet, radijator itd.). U isto vrijeme, lokacija uređaja mora biti takva da je spriječeno da uređaj bude izložen direktnom udaru sunčevih zraka.
2. Budite sigurni da kupljenu hladnu / zamrznutu hranu smjestite u uređaj što je prije moguće, naročito tokom ljetnog perioda. Preporučuje se da se koriste termo izolacijske vrećice kako biste hranu donijeli do kuće.
3. Preporučujemo da se otapanje paketa s hranom izvađenih iz komore za zamrzavanje vrši u frižideru. U tu svrhu, paket s hranom koju treba otopiti stavite u posudu da bi se izbjeglo da voda koja nastaje otapanjem ne procuri u frižifer. Preporučujemo vam da proces otapanja započnete barem 24 sata prije nego što ćete upotrijebiti zamrznutu hranu.
4. Preporučujemo da se otvaranje vrata reducira na minimum.
5. Nemojte otvarati vrata uređaja češće nego je to neophodno i budite sigurni da ste nakon svakog otvaranja vrata ista propisno i zatvorili.

Informacije u vezi buke i vibracija koji se mogu pojaviti za vrijeme rada uređaja

1. Radna buka se može pojačati tokom rada.
 - Da bi se temperature održavale na podešenim vrijednostima, kompresor u uređaju se uključuje periodično. Buka koju proizvodi kompresor pojačava se kada se on pokrene i zvuk klik se može čuti kada se isključuje.
 - Performance i svojstva rada uređaja mogu se mijenjati u skladu sa modifikacijama temperature okoline. One se moraju uzeti u obzir kao normalne.
2. Zvukovi poput proticanja tečnosti ili poput prskanja.
 - Ovi zvukovi su uzrokovani protokom agensa za hlađenje tokom kruženja u uređaju i oni su u skladu sa principima rada uređaja.
3. Ostale vibracije i vrste buke.
 - Nivo buke i vibracija mogu biti uzrokovani tipom i vrstom poda na kojem je uređaj postavljen. Budite sigurni da pod nema značajan nivo deformacija ili da li može podnijeti težinu uređaja (to je felksibilno).
 - Još jedan izvor buke i vibracija predstavljaju predmeti postavljeni na uređaj. Ti predmeti se moraju ukloniti sa uređaja.
 - Boce i posude postavljene u frižideru tako da dodiruju jedni druge. U takvim slučajevima premjestite boce i posude tako da se stvori mali prazan prostor između njih.

Otklanjanje problema

Ako uređaj ne radi nakon uključenja, provjerite:

- Da li je uređaj pravilno utaknut u mrežnu utičnicu i da li ima struje (Kako bi provjerili da li ima struje u utičnici, uključite drugi uređaj).
- Da li je pregorio osigurač / iskočio osigurač / glavna sklopka izbacila.
- Da li je regulator temperature propisno namješten.
- Da li je novi utikač propisno ožičen, ako ste ga mijenjali.

Ako uređaj još uvijek ne radi nakon gornjih provjera, kontaktirajte prodavača kod kojeg ste kupili uređaj.

Molimo da provedete gornje provjere, jer će se dolazak naplatiti ukoliko nema kvara na uređaju.



Simbol  na proizvodu ili pakovanju, pokazuje da se taj proizvod ne može tretirati kao kućni otpad. Umjesto toga, treba ga predati na lokaciji koja je određena za odlaganje električne i elektroničke opreme. Pravilnim odlaganjem proizvoda, pomoćete u sprječavanju negativnih posljedica po okolinu i zdravlje ljudi koje mogu nastati neodgovarajućim odlaganjem. Za detaljnije informacije o recikliranju proizvoda, molimo da kontaktirate lokalno komunalno preduzeće, službu za upravljanje otpadom iz domaćinstva ili prodajnom osoblju trgovine u kojoj ste proizvod kupili.

Čestitamo na Vašem izboru uređaja **BEKO** kvalitete, koji je dizajniran da vam pruži puno godina uporabe.

Prvo sigurnost!

Ne spajajte Vaš uređaj u struju dok ne skinete cijelo pakiranje i zaštitu za prijenos.

- Ostavite da da stoji najmanje 4 sata prije nego ga uključite, da biste dopustili da se ulje kompresora slegne, ako je prevožen horizontalno.
- Ako odlažete stari aparat s bravom ili kvakom na vratima, pazite da je ostavljena u sigurnom položaju da biste spriječili da djeca ostanu zatvorena unutra.
- Ovaj se aparat smije koristiti samo u predviđenu svrhu.
- Ne odlažite uređaj u vatru. Vaš uređaj sadržava tvari bez klorofluorouglijka u izolaciji, koje su zapaljive. Preporučamo Vam da za informacije o odlaganju i dostupnim objektima kontaktirate Vaše lokalne vlasti.
- Ne preporučamo uporabu ovog aparata u negrijanoj, hladnoj sobi. (npr. garaži, ostavi, dodatku, kolibi, izvan kuće, itd.).

Da biste od vašeg aparata dobili najbolje moguće performanse i rad bez greške, jako je važno da pažljivo pročitate ove upute. Ako se ne budete držali ovih uputa, to može poništiti Vaše pravo na besplatan servis tijekom razdoblja trajanja jamstva.

Molimo čuvajte ove upute na sigurnom mjestu da bi bile lako dostupne.

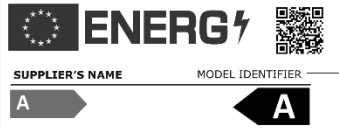
i PODACI	
	<p>Podaci o modelu pohranjeni u bazi podataka o proizvodu mogu se dobiti unosom sledeće mrežne stranice i pretragom po identifikacionom broju vašeg modela (*) koji se nalazi na oznaci potrošnje električne energije.</p> <p>https://eprel.ec.europa.eu/</p>

Uređaj ne smiju koristiti osobe smanjenih fizičkih, osjetilnih ili mentalnih sposobnosti, te osobe koje nemaju dovoljno iskustva i znanja, osim ako su pod nadzorom ili ih je uporabi proizvoda poučila osoba odgovorna za njihovu sigurnost. Djecu je potrebno nadzirati kako se ne bi igrala uređajem.

Električni zahtjevi

Prije uključivanja utikača u utičnicu, pazite da su napon i frekvencija navedeni na aparatu jednaki onima u vašoj električnoj mreži. Preporučamo da se ovaj uređaj spaja u struju pomoću prikladne uzemljene utičnice sa sklopkom na dostupnom položaju.

Upozorenje! Aparat mora biti uzemljen.

Popravke na električnoj opremi smije izvoditi samo kvalificirani tehničar. Pogrešne popravke koje izvede nekvalificirana osoba za sobom nose rizik od opasnih posljedica po korisnika aparata.

PAŽNJA!

Ovaj aparat radi s R600a, koji je plin bezopasan za okoliš, ali je zapaljiv. Za vrijeme transporta i popravke proizvoda, mora se paziti da se ne ošteti sustav za hlađenje. Ako je sustav za hlađenje oštećen i plin curi iz sustava, držite uređaj podalje od izvora otvorenog plamena i neko vrijeme zračite sobu.

UPOZORENJE!

Ne koristite mehaničke uređaje ili druge načine za ubrzavanje procesa topljenja od onih koje preporuča proizvođač.

UPOZORENJE!

nemojte oštećivati sklop odjeljka za zamrzavanje.

UPOZORENJE!

Ne koristite električne aparate unutar odjeljaka za spremanje hrane u aparatu, osim ako nisu vrste kakvu preporuča proizvođač.

UPOZORENJE!

Ako je kabel napajanja oštećen, mora ga zamijeniti proizvođač, njegov serviser ili jednako kvalificirana osoba da bi se izbjegla opasnost.

Upute za prijevoz

1. Aparat se treba prevoziti samo u uspravnom položaju. Pakiranje mora tijekom transporta ostati neoštećeno onako kako je dostavljeno.
2. Ako je za vrijeme transporta uređaj bio postavljen horizontalno, ne smije raditi najmanje 4 sata, da bi se sustav smirio.

3. Nepridržavanje gore navedenih uputa može rezultirati oštećenjem aparata za koje proizvođač neće biti odgovoran.
4. Uređaj mora biti zaštićen od kiše, vlage i drugih vremenskih utjecaja.

Važno!

- Morate paziti kad čistite / nosite uređaj da ne dodirnete dno metalnih žica kondenzatora na stražnjem dijelu uređaja, jer to može dovesti do povrede prstiju i ruku.
- Ne pokušavajte sjediti ili stajati na uređaju jer nije dizajniran za takvu uporabu. Mogli biste se ozlijediti ili oštetiti aparat.
- Pazite da strujni kabel ne zapne pod aparat za vrijeme i nakon pomicanja, jer to može oštetiti kabel.
- Ne dopuštajte djeci da se igraju s uređajem ili da se igraju s kontrolnim gumbima.

Upute za ugradnju

1. Ne držite aparat u sobi gdje temperatura može pasti ispod 10°C (50 F) noću i / ili posebno zimi, jer je napravljen za rad na temperaturama okoline između +10 i +38°C (50 i 100 F). Pri nižim temperaturama aparat neće raditi, što će smanjiti vijek trajanja hrane.
2. Ne stavljajte uređaj blizu štednjaka ili radijatora ili pod direktnu sunčevu svjetlost, jer će to prouzročiti posebni napor u radu aparata. Ukoliko se ugradi blizu izvora topline ili škrinje, držite sljedeći najmanji razmak sa strane:
 - Od štednjaka : 30 mm
 - Od radijatora : 300 mm
 - Od škrinja : 25 mm
3. Pazite da oko aparata ima dovoljno prostora da bi se omogućila slobodna cirkulacija zraka. **(Slika 2)**
 - Stavite stražnji poklopac za prozračivanje na Vašem hladnjaku da biste odredili razmak između hladnjaka i zida. **(Slika 3)**
4. Aparat treba postaviti na glatku površinu. Dvije prednje nožice se mogu prilagoditi po potrebi. Da biste bili sigurni

da Vaš uređaj stoji uspravno, prilagodite dvije prednje nožice okretanjem u smjeru kretanja kazaljke na satu ili suprotnom smjeru, dok ne uspostavite čvrsti kontakt s tlom. Točno postavljanje nožica smanjuje pretjeranu vibraciju i buku. (Slika 4)

5. Pogledajte dio „Čišćenje i briga“ da biste pripremili uređaj za uporabu.



Upoznavanje Vašeg uređaja

(Slika 1)

- 1 - Kućište termostata i lampice
- 2 - Prilagodljive police unutrašnjosti
- 3 - Sakupljač vode
- 4 - Poklopac odjeljka za povrće
- 5 - Odjeljci za povrće
- 6 - Držač za posudu za led i posuda za led
- 7 - Odjeljci za držanje smrznute hrane
- 8 - Podesiva nožica
- 9 - Polica za tegle
- 10 - Posuda za držanje
- 11 - Polica za boce

Predloženo slaganje hrane u uređaju

Smjernice za dobivanje optimalnog mjesta za spremanje i higijene:

1. Odjeljak hladnjaka služi za kratkotrajnu pohranu svježe hrane i pića.
2. Odjeljak za zamrzavanje je označen sa  i podesan je za zamrzavanje prethodno smrznute hrane. Svo vrijeme se treba pridržavati preporuke za  pohranu na pakiranju hrane.
3. Kuhana jela se trebaju skladištiti u posudama koje ne prošuštaju zrak.
4. Svježe umotani proizvodi se trebaju čuvati na polici. Svježe voće i povrće se treba očistiti i staviti u odjeljak za povrće.
5. Boce se mogu čuvati u dijelu u vratima.
6. Da biste pohranili meso, zamotajte ga u plastične vrećice i stavite na najnižu policu. Nemojte dopustiti da dođe u kontakt s kuhanom hranom, da biste izmijegli kontaminaciju. Zbog sigurnosti, svježe meso čuvajte samo dva ili tri dana.

7. Za maksimalnu učinkovitost, pomične police se ne smiju omotati papirom ili drugim materijalima da bi se dopustio slobodan protok zraka.
8. Ne držite biljno ulje na policama vrata. Držite hranu zapakiranu, zamotanu ili pokrivenu. Prije nego ih stavite u hladnjak, pustite vruću hranu i pića da se ohlade. Ostaci hrane iz konzerve se ne smiju spremati u konzervi.
9. Gazirana pića se ne smiju zamrzavati i proizvodi kao što su vodenasti sladoledi se ne smiju konzumirati prehladni.
10. Neko voće i povrće se oštećuje ako se čuva pri temperaturi nižoj od 0°. Zato omotajte ananas, dinje, krastavce, rajčice i slične plodove u plastične vrećice.
11. Jaki alkohol se mora spremati u uspravnom položaju u dobro zatvorenim spremnicima. Nikad nemojte stavljati proitvode koji sadrže zapaljivi plin (npr. spremnike sa šlagom, sprejeve, itd.) ili eksplozivne tvari. Oni mogu prouzročiti eksploziju.
12. Da biste izvadili košare iz zamrzivača, nastavite kao Slika 9.

Kontrola i prilagođavanje temperature

Temperaturama rada se upravlja gumbom termostata i može se postaviti na bilo koji položaj između 1 i 5 (najhladniji položaj). Prosječna temperatura unutar hladnjaka treba biti oko +5°C (+41 F).

Zato prilagodite termostat da biste dobili željenu temperaturu. Deki dijelovi hladnjaka ili zamrzivača mogu biti hladniji ili topliji (kao odjeljak za salatu i povrće i vrh kutije), što je sasvim normalno. Preporučamo da povremeno provjeravate temperaturu termometrom da biste bili sigurni da je hladnjak na toj temperaturi. Često otvaranje vrata dovodi do podizanja temperature, tako da se savjetuje zatvaranje vrata čim prije nakon uporabe.

Prije rada

Zadnja provjera

Prije nego počnete koristiti uređaj, provjerite da:

1. Da su nožice postavljene za savršenu ravnotežu.
2. Da je unutrašnjost suha i da zrak može slobodno cirkulirati.
3. Da je unutrašnjost čista kako se preporuča u „Čišćenju i brizi“.
4. Da je utikač utaknut u utičnicu i da je struja uključena. kad su vrata otvorene, uključit će se unutrašnje svjetlo.

I imajte na umu da:

5. Čut ćete buku kad kompresor počne raditi. Tekućina i plinovi koji su zatvoreni u sustavu hladnjaka također mogu napraviti nešto buke, bez obita na to da li kompresor radi ili ne. To je u potpunosti normalno.
6. Malo talasanje na vrhu kutije je potpuno normalno zbog korištenog procesa proizvodnje, to nije greška.
7. Preporučamo postavljanje gumba termostata na pola i da provjeravate temperaturu da biste bili sigurni da aparat održava željenu temperaturu (Vidite dio Kontrola i postavljanje temperature).
8. Ne puniti aparat odmah čim je uključen. Čekajte dok se ne dosegna željena temperatura. Preporučamo provjeravanje temeprature točnim termometrom (vidite Kontrola i prilagođavanje temperature).

Pohrana smrznute hrane

Vaš odjeljak za zamrzavanje je podesan za dugotrajnu pohranu komercijalno zamrznute hrane koja se može zamrzavati i za pohranu svježe hrane. Ukoliko dođe do nestanka struje, ne otvarajte vrata. To neće utjecati na zamrznutu hranu ukoliko nestanak struje traje manje od 18 sati. Ako je prekid dulji, hrana se treba provjeriti i ili pojesti odmah ili skuhati i zatim ponovno zamrznuti.

Pravljenje kockica leda

Ispunite posudu za led 3/4 s vodom i stavite je u hladnjak. Olabavite smrznute pladnjeve drškom žlice ili sličnim predmetom, nikada ne koristite oštre predmete kao što su noževi ili vilice.

Čuvanje hrane

Ovaj proizvod, iako nema odjeljak 4*, ipak može zamrznuti manju količinu hrane u 24 sata. Preporuča se da ta količina ne prelazi 2 kg/24h. Hranu je potrebno zamrznuti u potpunosti i što je brže moguće, jedino će tako sačuvati sadržaj vitamina, hranjivu vrijednost, izgled i okus. Iz tog razloga, preporuča se ne prekoračiti vrijednost od 2 kg/24h. Treba paziti da već zamrznuta hrana ne dođe u izravan kontakt s hranom koju treba zamrznuti. Prije stavljanja na zamrzavanje, vruće namirnice treba ohladiti na sobnoj temperaturi.

Ako se vrata zamrzivača teško otvaraju nakon što ste ih upravo zatvorili, ne brinite. To je zbog izjednačavanja razlike tlaka i omogućavanja normalnog otvaranja vrata nakon nekoliko minuta. Čut ćete zvuk vakuuma odmah nakon što se vrata zatvore. To je normalno.

Odmrzavanje

A) Odjeljak za zamrzavanje

Odjeljak za zamrzavanje automatski odmrzava. Voda od odmrzavanja ide kroz cijev za odvod preko spremnika za sakupljanje na stražnjem dijelu uređaja (Slika 6).

Za vrijeme odmrzavanja, kapi vode se mogu stvarati na stražnjem dijelu hladnjaka gdje se nalazi sakriven uređaj za isparavanje. Neke kapi mogu ostati na kućištu i zamrznuti se kad je odmrzavanje gotovo. Ne koristite oštre predmete kao što su noževi ili vilice da biste uklonili kapi koje su se ponovno zamrznule. Ako se, bilo kada, voda od odmrzavanja ne odlijeva iz kanala za sakupljanje, provjerite da dijelovi hrane nisu začepili cijev za odvodnju. Cijev za odvodnju se može očistiti s alatom za čišćenje cijevi ili sličnim predmetom.

Provjerite da je cijev stavljena za stalno s krajem u posudi za sakupljanje na kompresoru da bi se spriječilo prelijevanje vode na električne instalacije ili na pod (**Slika 7**).

B) Odjeljak za hlađenje

Odmrzavanje je vrlo jednostavno i bez stvaranja nereda, zahvaljujući posebnoj posudi za skupljanje odmrznutog.

Odmrzavajte dva outa godišnje kad se skupi sloj leda od otprilike 7 mm. Da biste započeli s postupkom odleđivanja, isključite uređaj iz utičnice i povucite utikač van.

Svu hranu treba zamotati u nekoliko slojeva novinskog papira i staviti na hladno mjesto (npr. hladnjak ili ostavu).

Spremnike s toplom vodom možete pažljivo staviti u škrinju da biste ubrzali odmrzavanje.

Ne koristite oštre predmere kao što su noževi ili vilice da biste uklonili led.

Nikada ne koristite fen, električne grijalice ili slične električne aparate za odmrzavanje. Spužvom uklonite odmrznutu vodu sakupljenu na dnu odjeljak za zamrzavanje. Nakon otapanja, potpuno osušite unutrašnjost. Umetnite utikač u utičnicu i uključite dovod energije.

Zamjena unutarnje žarulje

Da biste zamijenili lampicu koja se koristi za osvjetljavanje, molimo nazovite svoj ovlašteni servis.

Lampa koja se koristi u ovom uređaju nije podesna za uporabu za osvjetljenje doma. Predviđena namjena ove lampe je da pomogne korisniku da stavi hranu u hladnjak / škrinju na siguran i ugodan način. Svjetiljke ovog uređaja moraju podnijeti ekstremne uvjete poput temperatura nižih od -20°C.

Čišćenje i briga

1. Preporučamo da isključite aparat iz utičnice i izvucete utikač prije čišćenja.
2. Nikada za čišćenje nemojte koristiti oštre predmete ili abrazivne tvari, sapun, tekućinu za čišćenje kućanstva, deterđent ili vosak za poliranje.
3. Koristite mlaku vodu da biste očistili kutiju aparata i osušite je krpom.

4. Koristite ocijeđenu vlažnu krpu potopljenu u otopini jedne žličice sode bikarbone na pola litre vode da biste očistili unutrašnjost i osušite je krpom.
5. Pazite da voda ne uđe u kutiju za kontroliranje temperature.
6. Ako se aparat neće koristiti dulje vrijeme, isključite ga, izvadite svu hranu, očistite ga i ostavite vrata otvorena.
7. Preporučamo Vam da ispolirate metalne dijelove proizvoda (npr. vanjski dio vrata, dijelove kutije) silikonskim voskom (za poliranje automobila) da biste zaštitili visokokvalitetni premaz.
8. Svu prašinu koja se skupi na kondenzatoru koji se nalazi na stražnjoj strani uređaja uklonite usisavačem.
9. Provjeravajte brtve na vratima redovito da biste bili sigurni da su čisti i da na njima nema dijelova hrane.
10. Nikada nemojte:
 - Čistiti aparat s nepodesnim materijalom, npr. proizvodima na osnovi petroleja.
 - Ni na koji način izlagati visokim temperaturama.
 - Čistiti, trljati, itd. abrazivnim sredstvima.
11. Pazite da je poseban plastični spremnik na stražnjem dijelu uređaja koji skuplja odmrznutu vodu uvijek čist. Ako želite ukloniti policu da biste je očistili, slijedite sljedeće upute:
 - Isključite uređaj iz struje i izvucite utikač iz utičnice.
 - Nježno otpustite gumb na kompresoru pomoću klijesta tako da se polica može ukloniti.
 - Podignite je.
 - Očistite je i potpuno osušite.
 - Montirajte je natrag pomoću obrnutog slijeda operacija.
12. Da biste izvadili ladicu, izvucite je što više možete, nakrivite je prema gore i onda izvucite do kraja.

Prebacivanje vrata

Nastavite po rednim brojevima (**Slika 10**).

Što se smije a što se ne smije

- Smije se** - Redovito čistiti i odmrzavati Vaš uređaj (vidite „Odmrzavanje“).
- Smije se** - Držati svježe meso i perad ispod kuhane hrane i mliječnih proizvoda.
- Smije se** - Skinuti sve beskorisne listove na povrću i ukloniti svu zemlju.
- Smije se** - Ostaviti zelenu salatom kupus, peršin i cvjetaču na stabljici.
- Smije se** - Umotati sir prvo u papir otporan na masnoću i zatim u plastičnu vrećicu, istisnuvši zrak što je više moguće. Za najbolje rezultate, izvadite hranu iz odjeljka za zamrzavanje bar sat vremena prije jela.
- Smije se** - Omotati svježe meso i piletinu labavo u plastičnu i aluminijsku foliju. To sprječava sušenje.
- Smije se** - Zamotati ribu u iznutrice u plastične vrećice.
- Smije se** - Zamotati hranu s jakim mirisom ili onu koja se može osušiti u plastične vrećice ili aluminijsku foliju i staviti u spremnik koji ne propušta zrak.
- Smije se** - Dobro omotati kruh da ostane svjež.
- Smije se** - Hladiti bijela vina, crno i svijetlo pivo i mineralna voda prije serviranja.
- Smije se** - provjeravati sadržaj škrinje svako malo.
- Smije se** - Držati hrana što je moguće kraće vrijeme i držati se datuma vezanim uz vijek trajanja.
- Smije se** - Pohraniti komercijalno zamrznutu hranu u skladu s uputama danim na pakiranju.
- Smije se** - Uvijek birati kvalitetnu hranu i paziti da je čista prije nego je zamrznete.
- Smije se** - Pripremati svježa hrana za zamrzavanje u malim porcijama da bi se osiguralo brzo zamrzavanje.
- Smije se** - Zamotati hranu u aluminijsku foliju ili kvalitetne plastične vrećice za škrinju i paziti da nema zraka u njima.
- Smije se** - Zamotati zamrznuta hrana odmah nakon kupnje i staviti u hladnjak čim prije.
- Smije se** - Uvijek odmrzavati hranu u odjeljku za hlađenje.

- Ne smije se** - Pohraniti banane u odjeljak škrinje.
- Ne smije se** - Pohraniti dinju ili lubenicu u škrinju. Moće se hladiti kratlo vrijeme dok god je omotana da biste spriječili prenošenje mirisa na drugu hranu.
- Ne smije se** - Prekrivati police bilo kakvim zaštitnim materijalima koji sprječavaju cirkulaciju zraka.
- Ne smije se** - Skladištiti otrovne ili bilo kakve opasne supstance u Vašem aparatu. Dizajniran je samo za pohranu hrane.
- Ne smije se** - Konzimirati hrana koja je bila zamrznuta dulje vrijeme.
- Ne smije se** - Stavljati kuhana i svježa hrana skupa u isti spremnik. Oni se moraju pakirati i spremati osvojeno.
- Ne smije se** - Dopustiti da hrana ili sokovi hrane kapaju na hranu.
- Ne smije se** - Ostavljati vrata otvorena dulje vrijeme, jer će rad aparata biti skuplji i stvorit će se previše leda.
- Ne smije se** - Koristiti oštre predmete poput noževa ili vilica da bi se uklonio led.
- Ne smije se** - Stavljati topla hrana u uređaj. Pustite je prvo da se ohladi.
- Ne smije se** - Stavljati boce punjene tekućinom ili limenke s gaziranim pićem u škrinju, jer može eksplodirati.
- Ne smije se** - Prijeći maksimalni količinu kad zamrzavate hranu.
- Ne smije se** - Davati djeci sladoled i vodenaste sladolede direktno iz škrinje. Niske temperature mogu povrijediti usne.
- Ne smije se** - Zamrzavati gazirane sokove.
- Ne smije se** - Pokušavati zamrznuti hranu koja je otopljena; ona se treba pojesti unutar 24 sata ili se skuhati i ponovno zamrznuti.
- Ne smije se** - Vaditi stvari iz škrinje mokrim rukama.

Potrošnja energije

Maksimalni volumen pohrane zamrznute hrane se postiže bez uporabe srednje i gornje ladice dane u pretincu škrinje. Potrošnja energije vašeg uređaja je navedena kad je odjeljak škrinje napunjen do kraja bez uporabe srednje i gornje ladice.

Praktični savjeti vezan za smanjenje potrošnje električne energije

1. Pazite da se uređaj nalazi na dobro prozračenom mjestu, podalje od svih izvora topline (štednjak, radiator, itd.). Istodobno, lokacija uređaja se mora odrediti na takav način da sprječava direktni ulaz sunčevih zraka.
2. Pazite da hranu kupljenu u ohlađenom / smrznutom stanju stavite u uređaj što prije, posebno tijekom ljeta. Za prenošenje hrane doma se preporučuje uporaba termoizolacijskih vreća.
3. Preporučujemo da pakete koje izvadite iz škrinje odmrzavate u odjeljku hladnjaka. Zbog toga se paket koji će biti odmrznut stavlja u posudu tako da voda koja nastane otapanjem ne curi u odjeljak hladnjaka. Preporučujemo da počnete s topljenjem najmanje 24 sata prije uporabe smrznute hrane.
4. Preporučujemo smanjivanje broja otvaranja vrata na minimum.
5. Ne držite vrata uređaja otvorenim više nego što je nužno i pazite da su nakon svakog otvaranja vrata dobro zatvorena.

Informacije vezane za buku i vibracije do kojih može doći tijekom rada uređaja

1. Buka pri radu se povećava tijekom rada.
- Da bi održao temperaturu na vrijednosti koju ste postavili, kompresor uređaja se povremeno uključuje. Bruka koju stvara kompresor postaje jača kad se pokrene i kod zaustavljanja se može čuti klik.

- Značajke učinka i rada na ovom uređaju se mogu promijeniti prema promjenama temperature okoline. To se mora smatrati normalnim.
2. Buka kao da tekućina teče ili da se čuje sprej.
 - Te buke uzrokuje tok rashladnog sredstva u sklopu uređaja i u skladu je s principima rada uređaja.
 3. Druge vibracije i buka.
 - Razina buke i vibracija može biti uzrokovana vrstom i obilježjima poda na kojima se nalazi uređaj. Pazite da pod nema značajne nepravilnosti i da može podnijeti težinu uređaja (fleksibilno).
 - Drugi izvor buke i vibracija predstavljaju predmeti koji su stavljeni na uređaj. Ti se predmeti moraju skinuti s uređaja.
 - Boce i posude koje su stavljene u hladnjak dodiruju jedno drugo. U takvim slučajevima pomaknite boce i posude tako da je između njih mali razmak.

Potrošnja energije

Ako aparat ne radi kad se uključi, provjerite;

- Da je utikač dobro utaknut u utičnicu i da je dovod energije uključen. (Da biste provjerili dovod energije u utičnicu, ukljulite drugi uređaj).
- Da li je iskočio osigurač / je li isključena glavna sklopka dovoda energije.
- Da li je gumb za kontrolu temperature dobro postavljen.
- Da je novi utikač dobro umrežen, ako ste mijenjali ugrađeni utikač.

Ako aparat još uvijek ne radi nakon gore navedenih promjena, kontaktirajte prodavača od kojih ste kupili uređaj.

Pazite da ste napravili sve gore navedene provjere, jer će Vam biti naplaćena naknada ako se ne nađe greška.



Znak  na proizvodu ili pakiranju označava da se proizvod ne smije tretirati kao kućni otpad. Umjesto toga, treba se predati u odgovarajućem centru za reciklažu električne i elektronske opreme. Osiguranjem pravilnog odlaganja ovog proizvoda, pomoći ćete u sprječavanju mogućih negativnih posljedica na okolinu i zdravlje ljudi, koji bi inače bili uzrokovani neodgovarajućim rukovanjem otpadom ovog proizvoda. Za detaljnije informacije o reciklaži ovog proizvoda, molimo javite se u ured lokalne samouprave, Vašu tvrtku za zbrinjavanje otpada ili trgovinu u kojoj ste kupili proizvod.

Čestitamo vam, ker ste izbrali kakovostno napravo **BEKO** ki je izdelana za večletno uporabo.

Najprej varnost!



Naprave ne priključite na električno napajanje, dokler niste odstranili vso embalažo in zaščito za prevoz.

- Pred vklopom naj naprava pokončno stoji vsaj 4 ure, če je bila prevažana vodoravno, da se olje kompresorja umiri.
- Če ima vaša stara naprava na vratih pritrjeno ključavnico, jo pustite v varnem stanju, da se otroci ne zaklenejo noter.
- Napravo lahko uporabljate samo za določene namene.
- Naprave po koncu uporabe ne vrzite v ogenj. V izolaciji vaše naprave so snovi brez CFC-ja, ki so vnetljive. Priporočamo vam, da se o odlaganju in razpoložljivih odlagališčih posvetujete z lokalnimi oblastmi.
- Ne priporočamo, da to napravo uporabljate v neogrevanem in mrzlem prostoru (npr. garaža, rastlinjak, prizidek, lopa, zunanost hiše itd.).

Da bi ohranili vašo napravo v čim boljšem stanju in brez napak, si pozorno preberite ta navodila. Če ne boste upoštevali teh navodil, lahko izgubite pravico do brezplačnih uslug v času garancije.

Hranite navodila na varnem mestu, kjer jih lahko čim prej uporabite.

Originalne nadomestne dele zagotavljamo 10 let od dneva nakupa izdelka.

i INFORMACIJE	
 	<p>Do informacij o modelu, ki so shranjene v zbirki podatkov o izdelkih, lahko pridete tako, da obiščete naslednje spletno mesto in poiščete identifikator modela (*), ki je naveden na energijski nalepki.</p> <p>https://eprel.ec.europa.eu/</p>
<p>SUPPLIER'S NAME</p> <p>A</p>	<p>MODEL IDENTIFIER (*)</p> <p>A</p>

Uporaba te naprave ni namenjena osebam s slabšimi fizičnimi, senzornimi ali duševnimi zmožnostmi ter osebam, ki nimajo potrebnih izkušenj in znanja, razen če so prejele navodila za uporabo ali so pod nadzorom osebe, ki je odgovorna za njihovo varnost.

Otroci se ne smejo igrati z napravo.

Električne zahteve

Preden vključite napravo v vtičnico, se prepričajte, da napetost in frekvenca, ki sta navedeni na ploščici za navedbe znotraj naprave, ustrezata vaši oskrbi z električno energijo.

Priporočamo, da je naprava povezana na električno napajanje preko ustrezne vtičnice na dostopnem položaju.

Opozorilo! Naprava mora biti ozemljena.

Popravila električnih naprav lahko izvede samo usposobljen tehnični strokovnjak.

Neppravilna popravila, ki jih izvede neusposobljena oseba, so nevarna in lahko imajo posledice na uporabnika naprave.

POZOR!

Ta narava deluje z R600a, ki je okolju prijazen a vnetljiv plin. Med prevozom in popravilom izdelka pazite, da ne poškodujete hladilnega sistema. Če se hladilni sistem poškoduje in pride do puščanja plina, ne približujte izdelka virom odprtega ognja in prezračite prostor.

OPOZORILO!

Za pospeševanje postopka taljenja ne uporabljajte mehanskih naprav ali drugih pripomočkov, razen tistih, ki jih priporoča proizvajalec.

OPOZORILO!

Ne poškodujte hladilnega ožičenja.

OPOZORILO!

Ne uporabljajte električnih naprav v prostorih za shranjevanje hrane, razen, če so tipa, ki jih priporoča proizvajalec.

OPOZORILO!

Če je napajalni kabel poškodovan, ga mora zamenjati proizvajalec, njegov servis ali podobno usposobljene osebe, da se izognete nevarnosti.

Navodila za prevoz

1. Napravo prevažajte samo v navpičnem položaju. Med prevozom mora embalaža ostati nedotaknjena.
2. Če je bila naprava med prevozom dana v vodoravni položaj, ne sme delovati vsaj 4 ure, da se sistem ponovno nastavi.

3. Neupoštevanje zgoraj navedenih navodil lahko pripelje do okvare naprave, za kar proizvajalec ne bo odgovoren.
4. Napravo morate zaščititi pred dežjem, vlago in drugimi atmosferskimi vplivi.

Pomembno!

- Med čiščenjem / prevažanjem naprave je treba paziti, da se na zadnjem delu naprave ne dotikate spodnjega dela kovinskih žic kondenzatorja, saj si lahko poškodujete prste in roke.
- Ne poskušajte se usesti ali stopiti na vrh vaše naprave, saj ni oblikovana za takšno rabo. Lahko poškodujete sebe ali napravo.
- Prepričajte se, da napajalni kabel ni ujet pod napravo med in po premikanju, saj lahko to poškoduje kabel.
- Otroci se ne smejo igrati z napravo ali kontrolnim aparatom.

Navodila za namestitve

1. Naprave ne postavljajte v prostor, kjer lahko temperatura ponoči in / ali pozimi pade pod 10 °C, saj je oblikovana za delovanje v prostoru s temperaturo zraka med +10 in +38 °C. Pri nižjih temperaturah naprava ne bo delovala in zmanjšala se bo življenjska doba shranjevanja hrane.
2. Naprave ne postavljajte v bližino kuhalnikov, radiatorjev ali neposredno na sončno svetlobo, saj to pomeni dodatno obremenitev na funkcije naprave. Če napravo namestite zraven vira toplote ali zamrzovalnika, upoštevajte naslednje najmanjše razdalje:
Od kuhalnika : 30 mm
Od radiatorja : 300 mm
Od zamrzovalnika : 25 mm
3. Prepričajte se, da je okoli naprave dovolj prostora za prosto kroženje zraka. **(Slika 2)**
 - Na zadnjo stran hladilnika dajte pokrov za zračenje, da nastavite razdaljo med hladilnikom in steno. **(Slika 3)**

4. Naprava mora biti postavljena na gladko površino. Sprednji dve nogi lahko poljubno nastavite. Da bo vaša naprava stala pokončno, nastavite sprednji nogi z obračanjem v smeri urinega kazalca ali obratno, dokler ne pride do trdnega stika s tlemi. S pravilno nastavitvijo nog se izognete prekomernim vibracijam in hrupu. **(Slika 4)**
5. Preberite razdelek »Čiščenje in skrb« ter pripravite vašo napravo za uporabo.



Spoznajte vašo napravo

(Slika 1)

- 1 - Termostat in ohišje luči
- 2 - Nastavljive police omarice
- 3 - Zbiralnik vode
- 4 - Pokrov predela za svežo hrano
- 5 - Predal za svežo hrano
- 6 - Pladenj za led
- 7 - Predeli za shranjevanje zamrznjene hrane
- 8 - Nastavljiva noga
- 9 - Polica za kozarce
- 10 - Pladenj za jajca
- 11 - Polica za steklenice

Predlagana ureditev hrane v napravi

Smernice za optimalno shranjevanje in higieno:

1. Predel hladilnika je za kratkotrajno shranjevanje sveže hrane in pijač.
2. Zamrzovalni predel je ocenjen z , in primeren za zamrzovanje in shranjevanje prej zamrznjene hrane. Priporočila za shranjevanje , ki so navedena na embalaži hrane, je treba vedno upoštevati.
3. Kuhane jedi hranite v neprepustnih posodah.
4. Sveže zavite izdelke lahko hranite na polici. Svežo sadje in zelenjavo je treba očistiti in shraniti v predal za svežo hrano.
5. Steklenice hranite v predelu vrat.
6. Surovo meso zavijte v polietilenske vrečke in ga položite na najnižjo polico. Naj ne pride v stik s svežo hrano, saj lahko pride do okužbe. Zaradi varnosti, hranite surovo meso le dva do tri dni.

7. Za čim večjo učinkovitost, police ne smejo biti prekrite s papirjem ali drugimi materiali, saj mora hladen zrak prosto krožiti.
8. Ne hranite rastlinskih olj na polici vrat. Naj bo hrana zapakirana, zavita ali pokrita. Hrana in pijača naj se ohladi preden ju shranite v hladilnik. Ostala hrana iz konzerv se ne sme hraniti v konzervah.
9. Pijače z mehurčki ne smete zamrzovati in izdelke, kot so ledeni sladoled z okusom, ne zaužite preveč mrzle.
10. Nekatero sadje in zelenjava se uničita pri temperaturi blizu 0°C. Zato, ananas, melone, kumarice, paradižnik in podobne izdelke, zavijte v polietilenske vrečke.
11. Visoko odstotni alkohol hranite pokončno v tesno zaprti posodi. Ne shranjujte izdelkov, ki vsebujejo vnetljivo pogonsko sredstvo (npr. razpršilec za smetano, razpršilne posode itd.) ali eksplozivno sredstvo. Obstaja nevarnost eksplozije.
12. Da iz košare iz zamrzovalnika prosim nadaljujete, kot je v **Slika 9**.

Poraba energije

V napravo lahko shranite največjo količino živil, če ne uporabljate srednjega in zgornjega predala v zamrzovalnem delu. Navedena poraba energije vaše naprave se nanaša na popolnoma napolnjen zamrzovalni del brez srednjega in zgornjega predala.

Praktični nasveti glede zmanjšanja porabe elektrike

1. Prepričajte se, da je naprava nameščena na dobro ozračenem mestu, stran od virov toplote (kuhalnik, radiator itd.). Prav tako mora naprava biti nameščena tako, da ni izpostavljajte neposredni sončni svetlobi.
2. Zamrznjeno hrano shranite v napravo kakor hitro mogoče, posebej poleti. Priporočamo, da hrano nesete domov v toplotno izolacijskih vrečkah.

3. Priporočamo, da pakete, ki jih vzamete iz zamrzovalnega dela, odtajate v hladilnem delu. Paket, ki ga želite odtajati, postavite v posodo, da voda, ki odteka med odtajanjem, ne teče v hladilni del. Priporočamo, da zamrznjeno živilo pričnete odtajati 24 ur pred njegovo uporabo.
4. Priporočamo, da vrata ne odpirate pogosto.
5. Vrata naprave ne puščajte odprtih dlje kot je potrebno in se prepričajte, da vrata vsakokrat dobro zaprete.

Nadzorovanje in nastavitev temperature

Delujočo temperaturo uravnate s gumbom na termostatu (**Slika 5**) in ga lahko nastavite v položaj med 1 in 5 (najhladnejši položaj). Povprečna temperatura znotraj hladilnika naj bi bila okoli +5°C. Zato nastavite termostat, da ohranja želeno temperaturo. Nekateri predeli hladilnika so hladnejši ali toplejši (kot na primer predal za svežo solato in zgornji del omarice), kaj je povsem običajno. Priporočam, da občasno preverite temperaturo s termometrom, da je temperatura omarice res prava. Zaradi pogostega odpiranja vrat se temperatura v notranjosti dviga, zato je priporočljivo po uporabi čim prej zapreti vrata.

Pred delovanjem

Zadnji pregled

Preden začnete uporabljati napravo, preverite da:

1. So noge v pravilnem položaju.
2. Je notranjost čista in zrak lahko na zadnjem delu prosto kroži.
3. Je notranjost čista, kot je priporočeno v poglavju »Čiščenje in skrb«.
4. Je vtičič vstavljen v vtičnico in električna vklopljena. Ko se vrata odprejo, zasveti notranja luč.

Opomba:

5. Ko se vklopi kompresor, boste zaslišali hrup. Tekočine in plini, ki so ujeli v

hladilnem sistemu, lahko oddajajo zvoke tudi, ko kompresor ne deluje. To je običajno.

6. Rahla valovitost, ki nastane pri procesu izdelovanja, na vrhu omarice, je običajna.
7. Priporočamo, da nastavite gumb na termostatu na sredino in spremljate, da naprava ohranja nastavljeno temperaturo (Glejte razdelek Nadzor in nastavitve temperature).
8. Ne napolnite naprave takoj, ko jo vklopite. Počakajte, da naprava doseže pravilno temperaturo za shranjevanje. Priporočamo, da preverite temperaturo z natančnim termometrom (Glejte: Nadzor in nastavitve temperature).

Shranjevanje zamrznjene hrane

Vaš zamrzovalnik je primeren za dolgotrajno shranjevanje zamrznjene hrane, ki je na voljo v trgovinah, in lahko se uporablja tudi za zamrzovanje in shranjevanje sveže hrane. V primeru izpada elektrike, ne odpirajte vrat. Zamrznjena hrana ne bo prizadeta, če izpad traja manj kot 18 ur. Če je izpad daljši, je hrano treba pregledati in ali jo pojediti takoj ali pa jo skuhati in ponovno zamrzniti.

Shranjevanje hrane

Ta izdelek, čeprav nima predelka 4*, vseeno lahko zamrzne manjšo količino hrane v 24 urah. Priporočljivo je, da ta količina ne presega 2 kg/24h. Hrana mora biti zamrznjena v celoti in čim hitreje, saj le tako ohranimo vsebnost vitaminov, hranilno vrednost, videz in okus. Zaradi tega je priporočljivo, da količina ne presega 2 kg/24h. Že zamrznjena hrana se bo izognila neposrednemu stiku z hrano, ki jo nameravate zamrzniti.

Preden vročo hrano damo zamrzniti, jo moramo ohladiti na sobno temperaturo. Če se vrata zamrzovalnika težko odprejo, zatem ko ste jih pravkar zaprli, ne skrbite. To je posledica izenačitve razlike tlaka, ki omogoča, da se vrata po nekaj minutah normalno odprejo. Takoj ko se vrata zaprejo, boste slišali zvok vakuuma. To je normalno.

Izdelava ledenih kock

Do 3/4 z vodo napolnite pladenj za ledene kocke in ga postavite v zamrzovalnik. Zamrznjen pladenj razrahljajte z držalom od žlice ali podobnim pripomočkom in nikoli ne uporabljajte ostrih predmetov, kot sta nož ali vilice.

Odtajanje

A) Predel hladilnika

Predel hladilnika se samodejno odtaja. Odtajena voda odteče preko zbiralnika, ki se nahaja na zadnji strani naprave, v odtočno cev (Slika 6).

Med odtajanje se lahko naberejo kapljice vode na zadnji strani hladilnega predela, kje se nahaja izparilnik. Nekaj kapljic lahko ostane na vstavku in ponovno zamrzne, ko se odtajanje zaključi. Za odstranjevanje zamrznjenih kapljic ne uporabljajte ostrih predmetov, kot so nož ali vilice.

Če odtajena voda ne steče iz zbiralnega kanala, preverite, da niso deli hrane zamašili odtočno cev. Odtočno cev lahko izpraznite s čistilcem za cevi ali podobnim pripomočkom. Preverite, da je cev z enim koncem položena v zbiralni pladenj na kompresorju in tako preprečite, da bi voda stekla na električno napeljavo ali na tla (Slika 7).

B) Zamrzovalni predel

Zaradi posebne zbiralne kotanje, je odtajanje zelo enostavno in čisto.

Napravo odtajajte dvakrat na leto ali ko se naredi plast ledu debeline 7 mm. Preden začnete odtajati, izklopite napravo iz vtičnice in izvlecite vtič za napajanje.

Vso hrano zavijte v več plasti časopisnega papirja in shranite v hladni prostor (npr. hladilnik ali jedilna shramba).

Odtajanje lahko pospešite s posodami s toplo vodo, ki jih previdno postavite v zamrzovalnik.

Za odstranjevanje ledu ne uporabljajte ostrih predmetov, kot so nož ali vilice.

Za odtajanje ne uporabljajte sušilnikov za lase, električnih grelcev ali drugi električnih naprav. Obrišite odtajano vodo, ki se je nabrala na spodnjem delu zamrzovalnega predela.

Po odtajanju, notranjost temeljito posušite (Slika 8). Vstavite vtič v vtičnico in vklopite električno napajanje.

Zamenjava notranje žarnice

Zamenjavo žarnice, ki se uporablja za osvetlitev hladilnika, naročite na pooblaščenem servisu. Zamrznjen pladenj razrahljajte z držalom od žlice ali podobnim pripomočkom in nikoli ne uporabljajte ostrih predmetov, kot sta nož ali vilice.

Lučka, uporabljena v tej napravi, ni primerna za razsvetljavo prostorov v gospodinjstvu.

Namembnost te lučke je pomagati uporabniku, da lahko daje živila v hladilnik / zamrzovalnik na varen in udoben način.

Luči, uporabljene v tej napravi, morajo prenesti ekstremne fizične pogoje, kot so temperature pod -20°C.

Čiščenje in skrb

1. Pred čiščenjem izklopite napravo pri vtičnici in izvlecite vtičač.
2. Za čiščenje ne uporabljajte ostrih predmetov ali abrazivnih sredstev, mila, gospodinjstskih čistil, čistilnih sredstev ali loščila.
3. Omarico naprave očistite z mlačno vodo in jo do suhega obrišite.
4. Za čiščenje notranjosti uporabite izžeto krpo, ki ste jo namočili v raztopino ene čajne žličke sode bikarbonata in enega pinta vode ter nato do suhega obrišite.
5. Prepričajte se, da voda ni stekla v škatlo za uravnavanje temperature.
6. Če naprave dalj časa ne boste uporabljali, jo izključite, odstranite vso hrano, jo očistite in pustite vrata priprta.
7. Priporočamo, da s silikonskim voskom (loščilom za avtomobile) zložite kovinske dele naprave (kot so zunanost vrat, stranski deli omarice) in tako ohranite visoko kakovost barve.
8. Enkrat na leto s sesalnikom odstranite prah, ki se je nabral na kondenzatorju na zadnji strani naprave.
9. Preverite, da so pečati na vratih čisti in ne vsebujejo delcev hrane.

10. Nikoli:

- Ne čistite naprave z neprimernimi sredstvi, npr. naftni izdelki.
- Naprave ne izpostavljajte visokim temperaturam.
- Naprave ne čistite, drgnite itd. z abrazivnimi sredstvi.

11. Prepričajte se, da je plastični zbiralnik za odtajano vodo, ki se nahaja na zadnji strani naprave, vedno čist. Če želite odstraniti pladenj in ga očistiti, sledite spodnjim navodilom:

- Izključite vtikalno dozo in izvlecite vtikač.
- S kleščami nežno odvijte gumb na kompresorju tako, da ga lahko odstranite.
- Dvignite ga.
- Očistite ga in ga obrišite do suhega.
- V obratnem vrstnem redu ga ponovno sestavite.

12. Da bi očistili predal, ga do konca izvlecite, potegnite navzgor in ga nato v celoti izvlecite.**Premikanje vrat**

Sledite zaporedju (Slika 10).

Kaj lahko in kaj ne smete

- Lahko** - Redno čistite in odtajate svojo napravo (Glejte »Odtajanje«).
- Lahko** - Hranite surovo meso in perutnino pod kuhano hrano in mlečnimi izdelki.
- Lahko** - Odstranite vse neuporabne liste iz zelenjave in odstranite zemljo.
- Lahko** - Pustite zeleno solato, zelje, peteršilj in cvetačo na stebelu.
- Lahko** - Sir najprej zavijte v papir odporen proti maščobi in ga nato dajte v polietilensko vrečko, pri tem iztisnite zrak. Ven ga vzemite eno uro pred zaužitjem.
- Lahko** - Na rahlo zavijte surovo meso in perutnino v polietilensko ali aluminijasto folijo. To prepreči sušenje.
- Lahko** - Zavijete ribo in drobovje v polietilenske vrečke.
- Lahko** - Preden postrežete, ohladite belo vino, pivo in mineralno vodo.
- Lahko** - Kruh dobro zavijte, da ostane svež.

Lahko - Ovijte hrano z močnim vonjem ali v polietilenske vrečke, kjer pa se lahko izsuši, v aluminijasto folijo ali pa hranite v neprepustni posodi.

Lahko - Hrano hranite čim krajši čas in upoštevajte datume »Najboljše pred« in »Uporabno do«.

Lahko - Trgovinsko zamrznjeno hrano shranjujte v skladu z navodili na embalaži.

Lahko - Vedno izberite svežo hrano visoke kakovosti in jo dobro očistite preden jo zamrznete.

Lahko - Svežo hrano za zamrzovanje razdelite na male porcije, da bo zamrzovanje čim hitrejše.

Lahko - Vso hrano zavijte v aluminijasto folijo ali polietilensko vrečko, ki je primerna za zamrzovanje, ter iztisnite ves zrak.

Lahko - Že prej zamrznjeno hrano zavijte takoj po nakupu in jo čim hitreje shranite v zamrzovalnik.

Lahko - Hrano zmeraj odtajajte v predelu hladilnika.

Ne smete - Ne hraniti banan v predelu hladilnika.

Ne smete - Ne hraniti melone v hladilniku. Shranite jo lahko le kratek čas in ob tem mora biti zavita, saj pušča močan vonj.

Ne smete - Ne pokrivajte polic z zaščitnim materialom, ki lahko ovira kroženje zraka.

Ne smete - V vaši napravi ne shranjujte strupenih ali nevarnih snovi. Oblikovana je samo za shranjevanje užitne hrane.

Ne smete - Ne jejte hrane, ki je bila v hladilniku predolgo časa.

Ne smete - Sveže in kuhane hrane ne shranjujte skupaj v isti posodi. Pakirana in shranjena mora biti posebej.

Ne smete - Ne pustiti, da odtajanja hrana ali njeni sokovi kapljajo na preostalo hrano.

Ne smete - Ne polagajte vroče hrane v napravo. Naj se najprej ohladi.

- Ne smete** - Ne puščajte dalj časa odprtih vrat, saj to pomeni več stroškov za delovanje in povzroči prekomerno nastajanje ledu.
- Ne smete** - Za odstranjevanje ledenu nikoli ne uporabljajte ostrih predmetov, kot so noži ali vilice.
- Ne smete** - V zamrzovalniku ne hranite steklenic polnjenih s tekočino ali zapečatenih konzerv, ki vsebujejo tekočino z ogljikom, saj lahko eksplodirajo.
- Ne smete** - Ko zamrzujete svežo hrano, ne smete preseči največje količine zamrzovanja.
- Ne smete** - Ne dajajte otrokom sladoleda in ledu neposredno iz zamrzovalnika. Nizka temperatura lahko povzroči hladilne opekline na ustnicah.
- Ne smete** - Ne zamrzujte pijač z mehurčki.
- Ne smete** - Ne hranite zamrznjene hrane, ki je že bila odtajana; treba jo je pojesti v 24 urah ali skuhati in ponovno zamrzniti.
- Ne smete** - Ne odstranjajte predmetov iz zamrzovalnika z mokrimi rokami.

Iskanje in odpravljanje napak

Če naprava, ko jo vključite, ne deluje, preverite:

- Ali je vtič pravilno vstavljen v vtičnico in je naprava pod napetostjo. (Če želite preveriti napetost v vtičnici, vanjo vklopite drugo napravo).
- Ali je pregorela varovalka, se je sprožil prekinjač ali pa je glavno stikalo izključeno.
- Ali je temperatura pravilno nastavljena.
- Če ste zamenjali vtič, da je ta pravilno napeljan.

Če ste preverili vse zgoraj naštetе razloge in naprava še vedno ne deluje, se obrnite na prodajalca od katerega ste kupili napravo. Plačati morate tudi, če ni odkrita nobena napaka, zato se prepričajte, da ste pregledali vse zgoraj naštetе vzroke.

Informacije o hrupu in vibracijah, ki se lahko pojavijo med delovanjem naprave

1. Hrup delovanja se lahko poveča med samim delovanjem naprave.
 - Da bi temperature ostale takšne, kot ste jih nastavili, se mora kompresor naprave občasno vključiti. Hrup kompresorja postane močnejši ob vklopu, ob izklopu pa zaslišite kratek zvok.
 - Učinkovitost in delovanje naprave se lahko spremeni glede na spremembe temperature okolja. To je običajno.
2. Hrupu podobni pretakanju ali pršenju tekočine.
 - Te hrupe povzročata pretok hladilnega sredstva v krogotoku naprave in so običajni ob delovanju naprave.
3. Ostale vibracije in hrupi.
 - Raven in hrup vibracij lahko povzroči tip in lega tal, na katerih stoji naprava. Prepričajte se, da so tla ravna in lahko vzdržijo težo naprave (fleksibilno).
 - Hrup in vibracije lahko povzročijo tudi predmeti na napravi. Te predmete odstranite z naprave.
 - Steklenice in posode, ki so shranjene v hladilniku, se dotikajo. V tem primeru prestavite steklenice in posode, tako da bo med njimi nekaj prostora.

Če se na izdelku ali embalaži nahaja znak , to pomeni, da z izdelkom ne smete ravnati tako kot z ostalimi gospodinjskimi odpadki. Napravo morate oddati na primernem zbirališču za recikliranje električnih in elektronskih naprav. Nepravilno odlaganje izdelka lahko pripelje do negativnih učinkov na okolje in zdravje ljudi, kar pa lahko preprečite s pravilnim odlaganjem vaše stare naprave. Za podrobne informacije o recikliranju tega izdelka se obrnite na lokalni mestni urad, komunalno službo ali trgovino, kjer ste izdelek kupili.

Ви честитаме на изборот на квалитетниот производ направен да Ви служи многу години **ВЕКО**.

Сигрноста на прво место!



Немојте да го уклучувате апаратот во струја пред да ги отстранете пакувачките материјалите и транспортната заштита.

- Ако уредот се транспортира во хоризонтална положба, оставете го уредот на место најмалку 4 часа пред да го вклучите, за да може компресорското масло да се стабилизира.
- Ако го депонирате стариот апарат со брава или рачка на вратата, внимавајте тоа да го сторите на сигурно место за да не би можеле децата да во текот на својата игра да се затворат во него.
- Овој апарат мора да се користи само за намената за која е произведен.
- Немојте да го изложувате апаратот на топлина. Вашиот апарат содржи не CFC субстанции во изолацијата кои се запаливи. Ви сугерираме да ги контактирате локалните служби за информација каде може да го депонирате стариот уред.
- Не се препорачува употреба на овој апарат во ладна, не загреана просторија (пр. гаража, надвор од куќата, подрум, визба...итн.).

За да се обезбеди оптимално и сигурно работење на апаратот, потребно е внимателно да го прочитате ова упатство.

Доколку не се придржувате на упатствата може да го изгубите правото на сервис за време на гаранцискиот период. Цувајте ги упатствата на сигурно и достапно место.

Оригиналните резервни делови ќе ги добивате 10 години по датумот кога е набавен производот.

i ИНФОРМИИ ИНФОРМАЦИИ	
 ENERGY 	Информациите за моделот се чуваат во базата на податоци и до нив можете да стигнете ако одите на следнава веб-локација и да го побарате идентификаторот на вашиот модел (*) кој се наоѓа на налепницата за енергија.
SUPPLIER'S NAME A	MODEL IDENTIFIER (*) A
https://eprel.ec.europa.eu/	

Овај уредај није намењен за употребу особама са смањеним психичким, сензорним или менталним способностима, или особама са недостатком знања и искуства, осим уколико нису под надзором и инструкцијама особа које су одговорне за нјихову сигурност.

Деца морају бити под надзором како би се осигурало да се нече играти са уредајем.

Електрично поврзување

Пред вклучувањето на апаратот во штекер, проверете ги напонот и фреквенцијата наведени на внатрешната страна на апаратот дали се кореспондираат со напонот и фреквенцијата во вашиот дом. Ви сугерираме да го приклучите апаратот на прекинувач кој е соодветен за него и има осигурач на лесно достапно место.

Внимание!

Апаратот мора да биде заземјен.

Електричните дефекти и проблеми треба да ги поправа само овластено квалификувано лице. Лошо изведената поправка од страна на неовластено лице, носи ризик кој може да вклучи критични последици по корисникот.

ВНИМАНИЕ!

Овој уред работи со фреон R 600a кој што е еколошки но запалив гас. За време на транспортот и лоцирањето на уредот, мора да внимавате да не се оштети системот на ладење. Доколку дојде до оштетување на системот за ладење и до истекување на гасот, чувајте го апаратот подалеку од извори на топлина и на одредено време проветрувајте ја просторијата.

Предупредување!

Не користете механички предмети и слично за да го забрзате процесот на одмрзнување. Употребувајте ги само препорачаните од производителот.

Предупредување!

Немојте да го оштетувате разладното коло.

Предупредување!

Не користите електрични апарати во внатрешниот дел различни од оние кои се препорачани од производителот.

Предупредување!

Не користите електрични апарати во внатрешниот дел различни од оние кои се препорачани од производителот.

Инструкции за транспорт

1. Апаратот треба да се транспортира само во вертикална положба. Кутијата

во која е спакуван уредот не смее да се оштети за време на транспортот.

2. Ако за време на транспортот апаратот мора да се постави во хоризонтална положба, не треба да се користи најмалку 4 часа за да се стабилизира составот.
3. Доколку не се почитуваат горенаведените упатства, може да дојде до оштетување на апаратот, при што производителот нема да биде одговорен.
4. Апаратот мора да биде заштитен од дожд, влага и други атмосферски влијанија.

Важно!

- При чистење / поместување на апаратот, не ги допирајте со раце металните жици на кондензаторот на позадината од апаратот, бидејќи може да ги повредите прстите.
- Немојте да стоите или седите на апаратот, затоа што не е предвиден за тоа. Може да се повредите или да го оштетите апаратот.
- Р Внимавате при транспортот или поместување на апаратот, кабелот да не дојде под апаратот при што може да дојде до негово оштетување.
- Не им дозволувајте на децата да си играат со апаратот или сами да ги притискаат контролните копчиња.

Инструкции за инсталација

1. Немојте да го чувате апаратот во просторија каде што постои можност температурата да падне под 10 степени C (50 степени F) во текон на ноќта/или на зима, затоа што апаратот е предвиден за работа во просторија каде што температурата се движи од +10 и +32 степени C (50 и 90 степени F). На пониски температури, апаратот може да не работи, при што ќе дојде до намалување на рокот на траење на намирниците.
2. Не го поставувајте апаратот во близина на шпорети или радијатори

или директно да биде изложен на сонце, затоа што тоа ќе предизвика додатна работа на апаратот. Ако апаратот е поставен до извор на топлина или замрзнувач, држете се до следните минимални растојанија:

Од шпорет : 30 mm

Од радијатор : 300 mm

Од замрзнувач : 25 mm

3. Внимавајте околу апаратот да има доволно слободен простор за циркулација на воздух. **(Дел 2)**
 - Поставете го задниот капак за вентилација на апаратот за да го одредите растојанието помеѓу апаратот и ѕидот. **(Дел 3)**
4. Апаратот треба да се постави на мазна и рамна површина. Двете предни ногарки можат по потреба да се прилагодат по висина. За да бидете сигурни дека апаратот е во правилна положба, завртете ги предните ногарки во правец на стрелките на часовникот или обратно, додека не дојде до цврст контакт со подлогата. Со правилно подесените ногарки ќе ја спречите големата бучава и вибрациии. **(Дел 4)**
5. Погледнете во поглавјето „Чистење и одржување“, за да го подготвите апаратот за употреба.

Запознајте го апаратот

(Дел 1)

- 1 - Термостат и сијалица (за внатрешно осветлување)
- 2 - Решетка што се одвојува
- 3 - Колектор на вода
- 4 - Капак на фиоки за зеленчук & овошје
- 5 - Фиоки за зеленчук & овошје
- 6 - Потпора на сад за мраз & сад за мраз
- 7 - Оддел за замрзната храна
- 8 - Ногарки за подесување
- 9 - Полица за тегли
- 10 - Орман за чување
- 11 - Полица за шишиња

Сугестии за аранжирање на храната во апаратот

Сугестии за рационално искористување на просторот и хигиена:

1. Одделот на фрижидерот е наменет за чување на свежа храна и пијалоци на краток период.
2. Одделот за замрзнување е означен и  соодветен за замрзнување и чување на претходно замрзната храна. Препораки за чување на храната се наоѓаат на опаковката на храната до која треба да се придржувате.
3. Готвената храна треба да се чува во садови кои имаат херметичко затварање.
4. Свежите завиткани производи може да се чуваат на полиците. Свежото овошје и зеленчук треба да се исчисти и чува во фиоците за овошје и зеленчук.
5. Шишињата може да ги чувате на полиците на вратат.
6. Свежото месо завиткајте го во полиетиленски кеси и сместете го на најниската полица. Не дозволувајте да дојде во допир со готвена храна за да избегнете контаминација. Поради сигурност чувајте го месото најмногу 2 до 3 дена.
7. За максимална ефикасност, полиците немојте да ги покривате со хартија или друг материјал, како би овозможиле слободна циркулација на ладниот воздух.
8. Немојте да чувате растително масло на полиците на вратата. Чувајте ја храната спакувана, замотана или покриена. Оставете ги топлата храна и пијалоци да се оладат пред да ги поставите во фрижидерот.
9. Пенливи пијалоци не смеат да се замрзнуваат а ароматизираните пијалоци не смеат да се конзумираат премногу ладни.
10. Некои зеленчуци и овошја губат на квалитет на температура од 0°C. Затоа ананасот, лубеницата, крставиците

доматите и слично ставете ги во пластични ќеси.

11. Алкохолните пијалаци со висок процент на алкохол, мора да се чуваат во добро затворени и исправени шишиња. Никогаш не чувајте производи кои содржат запаливи гасови (пр. разни спрејови) или експлозивни материји. Постои опасност од експлозија.

Контрола на температура и подесување

Работната температура се подесува со копчето на термостатот (**Дел 5**) и може да биде поставено на било која позиција помеѓу 1 и 5 (најладна позиција). Просечната температура внатре треба да биде околу +5°C (+41°F). Затоа поставете го термостатот за да овбезбедите сакана температура. Некои секции во фрижидерот може да бидат поладни или потопли (како што се фиоките за заченчук&овошје и горните делови на фрижидерот), што е сосема нормално. Се препорачува повремена проверка на температурата со термометар како би се увериле дека фрижидерот се одржува на препорачаната температура. Честото отварање на вратата предизвикува зголемување на внатрешната температура, затоа се препорачува затварање на вратата колку што е можно побрзо после употребата.

Подготовка на коцки мраз

Наполнете го садот за коцки мраз до 3/4 со вода и поставете го во замрзнувач. Извадете ги замрзнатите коцки со дрчка од лажица или сличен предмет; Никогаш не користите остри предмети како ножеви или виљушки.

Одмрзнување

А) Оддел на фрижидер

Одделот на фрижидерот се одмрзнува автоматски. Водата која ќе се насобере при одмрзнувањето од собирниот сад кој што

се наоѓа на задната страна на фрижидерот се одлева до одводната цевка (**Дел 6**). Во текот на одмрзнувањето можно е да се формираат капки вода на задниот дел на фрижидерот, затоа што позади него е сместен испарувачот. Некои капки може да застанат и после одмрзнувањето повторно да замрзнат. Немојте да ги отстранувате со остри и шилести предмети како ножеви или виљушки. Ако во било кој момент водата насобрана во садот за собирање не се одлева, проверете дали деловите со производи ја имаат запушено одводната цевка. Одводната цевка може да се исчисти со чистач за славини или слични предмети. Проверете дали крајот од цевката е перманентно поставен во садот за колектирање вода на компресорот за превенција од одлевање вода на електричната инсталација или на под (**Дел 7**).

В) Оддел на замрзнувачот

Одмрзнувањето е многу лесно и без никакви проблеми благодареејќи на специјалниот сад за собирање на одмрзната вода. Одмрзнувањето се прави два пати годишно и кога слојот на мраз е подебел од 7 (1/4") mm . За стартување на процедурата на одмрзнување, најпрво исклучете го апаратот од струја. Целата храна извадете ја од фрижидер, ставете ја во садови и завиткајте ја во хартија и ставете ја на ладно место (пр. замрзнувач или подрум). За да го забрзате процесот на одмрзнување, внимателно поставите сад со топла вода во одделот за замрзнување. **Не употребувајте остри и шилести предмети како што се ножеви или виљушки за отстранување на мразот.** Никогаш не употребувајте фен за сушење коса, електрични греачи или други електрични уреди за одмрзнување. Со сунгер впиете ја водата насобрана на долниот дел на одделот на замрзнување. После одмрзнувањето, исушете го внатрешниот дел (**Дел 8**). Уклучете го струјниот кабел во штекер.

Конзервирање на храна

Овој производ, иако не е деклариран со преграда со 4*, тој сепак може да замрзне помала количина на храна за 24 часа. Се препорачува оваа количина да не надминува 2 кг/24h. Храната мора да се замрзне целосно и што е можно побрзо, само така ќе се зачува содржината на витамини, нејзината хранлива вредност, изгледот и вкусот. Поради оваа причина, се препорачува да не се надминува вредноста од 2 кг/24h. Веќе замрзнатата храна ќе избегне директен контакт со храната што треба да се замрзне.

Пред да ја ставите на замрзнување, топлата храна треба да се олади на собна температура. Ако вратата на замрзнувачот тешко се отвора откако штотуку сте ја затвориле, не грижете се. Ова се должи на изедначувањето на разликата на притисокот и ѝ овозможува на вратата нормално да се отвори по неколку минути. Ќе слушнете звук на вакуум веднаш по затворањето на вратата. Ова е нормално.

Чистење и одржување

1. Пред да почнете со чистење на апаратот, најпрво исклучете го од штекер струјниот кабел.
2. Никогаш не употребувајте остри предмети или абразивни субстанции, сапун, сртества за чистење во домаќинството, детергенти или сретства за полирање.
3. Употребете млака вода за чистење и потоа избришете го апаратот со нежна крпа.
4. Употребете влажна крпа потопена во раствор од сода бикарбона (едно кафено лажиче на ½ литар вода) за чистење на внатрешноста и добро избришете ја.
5. Внимавајте да не навлезе вода во кутијата за контрола на температурата.
6. Доколку не го користите уредот подолг период, исклучете го од штекер, извадете ја храната, исчистете го и оставете ја вратата подотворена.

7. Се препорачува металните делови на уредот да ги полирате со силиконски восок со што би го заштитиле последниот слој на висококвалитетна боја.
8. Прашината насобрана на кондензаторот кој што се наоѓа на задниот дел на уредот, треба да се чисти еднаш годишно со правосмукалка.
9. Редовно проверувајте ги бравите на вратите како би се увариле дека се чисти и на нив нема остатоци од храна.
10. Никогаш:
 - Немојте да го чистите апаратот со несоодветни сретства; пр.оние што се на база на бензин.
 - Никогаш не го изложувајте апаратот на висока температура.
 - Немојте да го гребете, стругате или сл. со абразивни сретства.
11. Внимавајте пластичниот сад за собирање на одмрзнатата вода секогаш да биде чист. Ако сакате да го извадите садот за чистење, следете ги инструкциите подолу:
 - Исклучете го апаратот од струја.
 - Внимателно откачете ги жичаните држачи на компресорот со клешти за жица, за да може да го извадите садот.
 - Подигнете го садот.
 - Исчистете го и избришете го.
 - Вратете го садот на место по обратен редослед.
12. За вадење на фиоките, повлечете ги што е можно повеќе и извадете го комплетно.

Преместување на вратата

Постапет според упатствата по бројниот редослед (Дел 10).

Направете / Немојте да правите

Да - Чистете го и одмрзнувајте го апаратот рредовно („Види одмрзнување“).

Да - Чувајте го свежото месо под готвената храна и млечните производи.

Да - Отстранете ги неупотребливите делови од заленчукот (листови) и избришете го од нечистотијата.

Да - Отстранете ги корењата од зелката, марулата, карфиолот, магданосот и сл.

Да - Сирењето најпрво завиткајте го во мрсна хартија и ставете го во пластична ќеса со колку што е можно помалку воздух. За подобар вкус, извадете го извадете го сирењето еден час пред употребата.

Да - Свежото месо и месо од живина слободно завиткајте го во пластична кеса или алуминиумска фолија со што ќе спречите да дојде до негово сушење.

Да - Рибата завиткајте ја во пластична кеса.

Да - Храната која има јак мирис или онаа која може да се засуши, завиткајте ја и поставете ја во пластични кеси и ставете ја во сад кој не пропушта воздух.

Да - Лебот добро завиткајте го за да се одржи свеж.

Да - Често проверувајте ја содржината в замрзнувачот.

Да - Изладете ги виното, пивото и минералната вода пред да ги служите.

Да - Храната чувајте ја замрзната што е можно пократко и внимавајте на датите до кога може да се употреби.

Да - Фабрички замрзнатата храна подгответе ја според упатствата на пакувањето.

Да - Секогаш користете квалитетна свежа храна и темелно исчистете ја пред да ја замрзнете.

Да - Припремете ја свежата храна пред да ја замрзнете во помали количини со што ќе обезбедете побрзо замрзнување.

Да - Секоја храна завиткувајте ја во пластична или алуминиумска фолија, и истиснувајте го воздухот.

Да - Завиткајте ја замрзнатата храна веднаш по купувањето и ставете ја во замрзнувачот што побрзо.

Да - Одмрзнувајте ја храната во одделот за Ладење.

Не - Чувајте банани во фрижидерот.

Не - Ставајте лубеници во фрижидерот. Може да ги изладите во фрижидерот на кратко време завиткани, за да миризбата не премине на другите продукти.

Не - Ги покривајте полиците со било каков заштитен материјал кој ќе го спречи циркуирањето на ладниот воздух.

Не - Ставајте отровни или било какви опасни производи во уредот. Тој е предвиден само за хранливи продукти.

Не - Ја конзумирајте храната која била предолго време замрзната.

Не - Ставајте варена и свежа храна во ист сад. Тие мора да бидат сместени одвоено.

Не - Дозволувајте храната која што истекува или сокот од храната да капе по другата храна.

Не - Ја оставајте вратата отворена подолго време, тоа ќе доведе до неекономично работее на апаратот и прекумерно формирање на мраз.

Не - Користете остри предмети како ножеви или виљушки за отстранување на мразот.

Не - Ставајте топла храна во уредот. Дозволете најпрво да се олади.

Не - Ставајте течност која содржи јаглероден диоксид, било во шише било во конзерва затоа што може да пукне.

Не - Ја пречекорувајте ограничената количина за замрзнување кога замрзнувачот свежа храна.

Не - Им давајте на децата вода или сладолед директно од замрзнувачот. Ниската температура може да предизвика горење на усните.

Не - Замрзнувајте пенливи пијалоци.

Не - Ја замрзнувајте повторно веќе одмрзнатата храна; морате да ја конзумирате во рок од 24 часа или да ја приготвите и повторно да ја замрзнете.

Не - Ја вадете храната од замрзнувачот со мокри раце.

Проблеми – можни решенија

Ако уредот не работи кога е уклучен, проверете:

- Дали струјниот кабел е добро инсертиран во штекерот и дали има доток на струја во штекерот. (За проверка на доток на струја, уклучете друг апарат на штекерот).
- Проверете го осигурачот-може да е прегорен, струјното коло прекинато, главната дистрибуција е исклучена.
- Копчето за контрола на температурата не подесено правилно.
- Ако сте го заменувае штекерот, проверете дали е поставен и инсталиран правилно.

Ако уредот сеуште не работи, повикајте Сервисен центар.

Осигурајте се дека сте ги направиле горенаведените проверки, затоа што во спротиво ако нема дефект, сервисот ќе ви наплати.

Бучава за време на оперирањето

Во согласност да се одржува температурата на вредност која сте ја подесиле, компресорите на уредот стартуваат периодично.

Бучавата која може да ја слушнете во таа ситуација е нормална.

Бучавата ќе се редуцира штом уредот ќе ја постигне температурата на оперирање.

Бучавата доаѓа од компресорот која постанува појака кога компресорот стартува.

Бучавата од клокотот и шумолењето доаѓаат од циркулацијата на фреонот во цевките на уредот и е нормална бучава.

- Чкрипење може да се слушне за време на автоматското одмрзнување, кога сидовите се шират или од контракцијата.

Ако бучавата при оперирањето постане посилна, причините се обично мали и може да се отстранат лесно.

- Уредот не е во хоризонтална положба – подесете ги предните ногарки.
- Уредот не е слободно стоечки – поставете го уредот така да не биде потпрен на мебел или друг апарат.
- Фиоките, корпите и полиците се со размак или прилепени – проверете ги компонентите за прикачување и поставете ги назад.
- Шишињата и големите садови се допираат едни со други – помрднете ги така да има мал простор помеѓу нив.



Симболот  на производот или на пакувањето индицира дека производот не треба да се третира како домашен отпад. Треба да се предаде на соодветно место каде што се рециклира електронска и електрична опрема. Со тоа што ќе се осигурате дека производот е отстранет правилно, ќе помогнете во превентирањето на потенцијалните негативни последици врз околината и човековото здравје, кои се предизвикани од неправилно отстранување на производот. За подетални информации во врска со рециклирањето на овој производ, ве молиме контактирајте ги локалните власти, овластени сервисери или продавницата каде што сте го купиле производот.

Συγχαρητήρια που επιλέξατε μια συσκευή ποιότητας **ΒΕΚΟ**, η οποία σχεδιάστηκε για να ικανοποιεί τις ανάγκες σας στη διάρκεια πολλών ετών λειτουργίας.

Πάνω απ' όλα η ασφάλεια!

Μην συνδέσετε τη συσκευή σας με το δίκτυο του ηλεκτρικού ρεύματος πριν απομακρύνετε κάθε τμήμα της συσκευασίας ή προστατευτικό που χρησιμοποιήθηκε κατά τη μεταφορά.

- Αφήστε τη συσκευή να παραμείνει στο χώρο τουλάχιστον 4 ώρες πριν να την θέσετε σε λειτουργία, έτσι ώστε να επιτρέψετε τη σταθεροποίηση του λαδιού στο συμπιεστή και του ψυκτικού αερίου.
- Πριν απορρίψετε την παλιά σας συσκευή, αφαιρέστε ή αχρηστεύστε το σύστημα κλεισίματος ώστε να αποφευχθεί το ενδεχόμενο παγίδευσης κάποιου παιδιού στο εσωτερικό.
- Η συσκευή πρέπει να χρησιμοποιείται αποκλειστικά για τον σκοπό που προορίζεται.
- Μην πετάτε τη συσκευή στη φωτιά. Η συσκευή σας περιέχει χημικές ουσίες χωρίς ΧΦΑ (CFC) στη μόνωση οι οποίες είναι εύφλεκτες. Συνιστούμε να επικοινωνήσετε με τις τοπικές αρχές για πληροφορίες σχετικά με την ανακύκλωση και τα προτεινόμενα κέντρα.
- Δεν συνιστούμε τη χρήση της συσκευής σε ψυχρό χώρο χωρίς θέρμανση. (π.χ.: γκαράζ, εξωτερικό κτίσμα, κ.λπ.).

Για να επιτύχετε τη βέλτιστη και άψογη λειτουργία της συσκευής σας, είναι πολύ σημαντικό να διαβάσετε προσεκτικά τις οδηγίες αυτές. Η κακή χρήση ή μη τήρηση των οδηγιών του παρόντος εγχειριδίου ακυρώνουν το δικαίωμα εγγύησης. Σας παρακαλούμε να φυλάξετε προσεκτικά το φυλλάδιο αυτό για να μπορείτε να ανατρέχετε σε αυτό στο μέλλον.

i ΠΛΗΡΟΦΟΡΙΕΣ	
 <p>SUPPLIER'S NAME: A</p> <p>MODEL IDENTIFIER: A (*)</p>	<p>Η πρόσβαση στις πληροφορίες για το μοντέλο όπως είναι αποθηκευμένες στη βάση δεδομένων για τα προϊόντα είναι εφικτή με την είσοδο στον παρακάτω ιστότοπο και την αναζήτηση για το αναγνωριστικό του μοντέλου (*) της συσκευής σας που αναφέρεται στην ετικέτα ενεργειακής σήμανσης.</p> <p>https://eprel.ec.europa.eu/</p>

Η συσκευή αυτή δεν πρέπει να χρησιμοποιείται από άτομα με περιορισμένες σωματικές, αισθητηριακές ή νοητικές δυνατότητες ή από άτομα που δεν έχουν εμπειρία σχετικά με τη χρήση της συσκευής, αν δεν τα έχει εκπαιδεύσει ειδικά για το σκοπό αυτό ένα άτομο υπεύθυνο για την ασφάλειά τους.

Τα παιδιά θα πρέπει να βρίσκονται υπό επίβλεψη για να εξασφαλίζεται ότι δεν θα παίζουν με τη συσκευή.

Σημαντικές προειδοποιήσεις και συμβουλές

Είναι πολύ σημαντικό να φυλάξετε τις παρούσες οδηγίες χρήσης μαζί με τη συσκευή για να ανατρέχετε σε αυτές στο μέλλον. Αν η συσκευή αυτή χρειαστεί να μεταπωληθεί ή να μεταφερθεί σε άλλο πρόσωπο, βεβαιωθείτε ότι οι οδηγίες ακολουθούν τη συσκευή έτσι ώστε ο νέος χρήστης να μπορεί να πληροφορηθεί σχετικά με τη λειτουργία της και τις σχετικές προειδοποιήσεις. Οι προειδοποιήσεις αυτές παρέχονται για τη δική σας ασφάλεια και την ασφάλεια των άλλων. Σας παρακαλούμε λοιπόν να τις διαβάσετε πολύ προσεκτικά πριν την εγκατάσταση και χρήση του ψυγείου σας.

Ασφάλεια

- Η συσκευή σας έχει σχεδιαστεί για να χρησιμοποιηθεί από ενήλικους. Φροντίστε να μην την αγγίζουν παιδιά και να μην τη χρησιμοποιούν σαν παιχνίδι.
- Αποσυνδέετε πάντα την πρίζα του ρεύματος πριν προχωρήσετε στον καθαρισμό του εσωτερικού και την αντικατάσταση της λυχνίας.
- Η συσκευή αυτή είναι βαριά και γι' αυτό προσέξτε κατά τη μετακίνησή της.
- Αν το καλώδιο τροφοδοσίας έχει υποστεί ζημιά, για να αποφύγετε κινδύνους, αυτό θα πρέπει να αντικατασταθεί από τον κατασκευαστή, τον αντιπρόσωπό του για τεχνική εξυπηρέτηση ή άλλα άτομα με παρόμοια εξουσιοδότηση.

Σέρβις / επιδιόρθωση!

- Είναι επικίνδυνο να τροποποιείτε ή να προσπαθείτε να τροποποιήσετε τα χαρακτηριστικά της συσκευής αυτής.
- Σε περίπτωση βλάβης, μην επιχειρήσετε να επιδιορθώσετε τη συσκευή μόνοι σας. Επιδιορθώσεις που γίνονται από μη εξειδικευμένα πρόσωπα μπορεί να προκαλέσουν ζημιές. Επικοινωνήστε με το τμήμα σέρβις του πωλητή σας και απαιτείτε αυθεντικά ανταλλακτικά.

Χρήση!

- Τα ψυγεία οικιακής χρήσης προορίζονται αποκλειστικά για τη συντήρηση τροφών και ποτών.

Εγκατάσταση

- Βεβαιωθείτε, αφού εγκαταστήσετε τη συσκευή, ότι αυτή δεν πατάει στο καλώδιο τροφοδοσίας ρεύματος.
- Η συσκευή θερμαίνεται αισθητά στο επίπεδο του συμπυκνωτή και του συμπιεστή. Φροντίστε να κυκλοφορεί ο αέρας ελεύθερα γύρω από τη συσκευή. Ανεπαρκής αερισμός θα είχε ως αποτέλεσμα κακή λειτουργία και αύξηση της κατανάλωσης ρεύματος.
- Εάν η συσκευή μεταφέρθηκε σε οριζόντια θέση, συνιστάται να περιμένετε περίπου 4 ώρες πριν την συνδέσετε με το δίκτυο παροχής ρεύματος.

Απόρριψη της παλιάς συσκευής σας

Αν η συσκευή αυτή, η οποία κλείνει μαγνητικά, πρόκειται να αντικαταστήσει μια άλλη που κλείνει με ελατήριο, σας συμβουλευόμαστε να αχρηστεύσετε το ελατήριο πριν απορρίψετε την παλιά αυτή συσκευή. Έτσι θα αποφευχθεί ο κίνδυνος να παγιδευτούν μέσα σε αυτήν παιδιά και να τεθεί η ζωή τους σε κίνδυνο.

Χώρος τοποθέτησης

- Τοποθετήστε κατά προτίμηση τη συσκευή σας μακριά από πηγές θερμότητας (συσκευές θέρμανσης, συσκευές μαγειρικής, υπερβολικά έντονες ηλιακές ακτίνες). Για τη σωστή λειτουργία της συσκευής σας, η θερμοκρασία του περιβάλλοντος χώρου πρέπει να κυμαίνεται μεταξύ +10 OC και +38 OC (κατηγορία SN-St). Εκτός των ορίων αυτών, η συσκευή δεν λειτουργεί κανονικά.
- Σε θερμοκρασίες περιβάλλοντος κάτω των 10 βαθμών, ο συμπιεστής θα λειτουργεί λιγότερο με κίνδυνο να θερμανθούν τα περιεχόμενα του καταψύκτη.

- Φροντίστε για την καλή κυκλοφορία του αέρα στο πίσω μέρος της συσκευής. Για καλύτερη απόδοση, η ελάχιστη απόσταση του πάνω μέρους της συσκευής από τυχόν ντουλάπι κουζίνας πρέπει να είναι τουλάχιστον 100 mm **(εικ. 2)**.
- Βάλτε τη συσκευή σε επίπεδη θέση κινώντας τα ρυθμιζόμενα ποδαράκια **(εικ. 3)**.
- Συναρμολογήστε τα δύο πίσω στηρίγματα που παραδίδονται ξεχωριστά **(εικ. 4)**.

Χώρος τοποθέτησης

Η πρόβλεψη λειτουργίας της συσκευής σας είναι για τάση 230 βολτ μονοφασικού ρεύματος.

Πρέπει να συνδέεται με επιτοίχια γειωμένη πρίζα.

Πριν να συνδέσετε τη συσκευή με το δίκτυο παροχής ρεύματος για πρώτη φορά, βεβαιωθείτε ότι τηρήθηκε ο χρόνος σταθεροποίησης μετά τη μεταφορά.

Τοποθετήστε το κουμπί του θερμοστάτη σε θέση μέσης θερμοκρασίας. Εισάγετε το φινιρίσμα της συσκευής στην πρίζα παροχής ρεύματος. Για αποσύνδεση της συσκευής, τραβήξτε το φινιρίσμα της συσκευής από την πρίζα.

Ο κατασκευαστής αποποιείται κάθε ευθύνη αν δεν τηρηθεί αυτή η προφύλαξη έναντι ατυχημάτων.

Παρουσίαση της συσκευής

(εικ. 1)

- 1 - Κουτί θερμοστάτη και λυχνία για εξωτερικό φως
- 2 - Ράφια σχάρες
- 3 - Συλλέκτης νερού
- 4 - Πάνω μέρος φρουτολεκάνης
- 5 - Φρουτολεκάνη
- 6 - Στηρίγματα δίσκου για παγάκια και δίσκος για παγάκια
- 7 - Θάλαμοι συντήρησης
- 8 - Ρυθμιζόμενο ποδαράκι
- 9 - Διαμέρισμα γαλακτοκομικών
- 10 - Ράφι πόρτας
- 11 - Ράφι για μπουκάλια

Αντιστροφή της πόρτας

(εικ. 10)

Προχωρήστε ακολουθώντας την αριθμητική σειρά.

Έναρξη λειτουργίας

Αφού εγκαταστήσετε σωστά τη συσκευή, σας συμβουλεύουμε να καθαρίσετε το εσωτερικό με χλιαρό νερό και λίγο σαπούνι (υγρό πιάτων). Μην χρησιμοποιείτε στυλβωτικά ή σκόνες καθαρισμού γιατί διακινδυνεύετε να υποστεί βλάβη το φινιρίσμα της επιφάνειας.

Τοποθέτηση των προς συντήρηση τροφίμων

Βέλτιστη συντήρηση και υγιεινή επιτυγχάνονται υπό τις εξής συνθήκες.

- Τα τρόφιμα προς συντήρηση στο ψυγείο πρέπει να είναι φρέσκα και σε θερμοκρασία περιβάλλοντος. Πρέπει να είναι συσκευασμένα σε ερμητικά κλειστά δοχεία (κουτιά, σακούλες πολυαιθυλενίου, αλουμινόχαρτο για τρόφιμα) ώστε να μην τα διαπερνούν ή να μεταδίδουν οσμές ή υγρασία.
- Τα μαγειρεμένα φαγητά συντηρούνται πάνω στα ράφια σχάρες, τα φρούτα και τα πράσινα λαχανικά στη φρουτολεκάνη. Οι μπανάνες δεν πρέπει να συντηρούνται στο ψυγείο.
- Τα ωμά κρέατα, ψάρια και αλλαντικά πρέπει να συντηρούνται στα κάτω ράφια σχάρες (ψυχρότερη ζώνη).
- Τρόφιμα με διαφορετικές ιδιότητες γεύσης, οσμής και προσέλευσης (ψάρι, κρέας, λαχανικά, κ.λπ.), πρέπει να τοποθετούνται σε διαφορετικές θέσεις για να αποφευχθεί η απώλεια των χαρακτηριστικών ιδιοτήτων τους. Τοποθετήστε τα τρόφιμα με τέτοιο τρόπο ώστε ο αέρας να μπορεί να κυκλοφορεί ελεύθερα γύρω τους. Μην σκεπάζετε τα ράφια σχάρες με χαρτί ή με δίσκο.
- Για να πάρουν τα καλάθια από την κατάψυξη παρακαλώ προχωρήστε όπως στο **σημείο 9**.

Συντήρηση τροφίμων

Το παρόν προϊόν, παρόλο δεν έχει δηλωμένο διαμέρισμα 4*, μπορεί να καταψύξει μια μικρότερη ποσότητα τροφίμων σε 24 ώρες. Συνιστάται ώστε αυτή η ποσότητα να μην υπερβαίνει τα 2κιλά/24ωρο. Τα τρόφιμα πρέπει καταψύχονται τελείως και το συντομότερο δυνατό, μόνο έτσι διατηρείται η περιεκτικότητά τους σε βιταμίνες, η διατροφική τους αξία, η εμφάνιση και η γεύση τους. Γι' αυτό το λόγο συνιστάται να μην υπερβαίνονται τα 2κιλά/24ωρο. Τα ήδη κατεψυγμένα τρόφιμα δεν πρέπει να έρχονται σε άμεση επαφή με τα τρόφιμα που πρόκειται να καταψυχθούν.

Τα ζεστά τρόφιμα πρέπει να κρυσώσουν σε θερμοκρασία δωματίου πριν μπουν για κατάψυξη.

Αν αμέσως μετά το κλείσιμο η πόρτα της κατάψυξης ανοίγει δύσκολα δεν πρέπει να ανησυχείτε, αυτό οφείλεται στη διαφορά της πίεσης η οποία εξισώνεται για να επιτρέψει το άνοιγμα της πόρτας, η οποία κανονικά πρέπει να γίνεται μετά από λίγα λεπτά. Μετά το κλείσιμο της πόρτας θα ακουστεί ένας ήχος κενού, αυτό είναι φυσιολογικό."

Ρύθμιση της θερμοκρασίας

Η εσωτερική θερμοκρασία ρυθμίζεται από το θερμοστάτη (Εικ. 5).

Η θερμοκρασία του εσωτερικού ενδέχεται να ποικίλλει ανάλογα με τις συνθήκες χρήσης της συσκευής: το σημείο τοποθέτησης, τη θερμοκρασία περιβάλλοντος, τη συχνότητα ανοίγματος της πόρτας, την ποσότητα τροφίμων εντός του ψυγείου.

Γενικά, με θερμοκρασία περιβάλλοντος +25 0C, το κουμπί του θερμοστάτη βρίσκεται σε θέση μέσης θερμοκρασίας.

Ο θερμοστάτης εξασφαλίζει επίσης την αυτόματη απόψυξη του θαλάμου του ψυγείου.

Αποφύγετε μια ρύθμιση που θα μπορούσε να προκαλέσει τη συνεχή λειτουργία: η εσωτερική θερμοκρασία θα μπορούσε να πέσει κάτω από τους 0°C και να προκληθεί κίνδυνος κατάψυξης των ποτών και υπερβολική δημιουργία πάγου στα τοιχώματα

καθώς και αύξηση της κατανάλωσης ρεύματος.

Αλλαγή λυχνίας

Για αλλαγή της λάμπας φωτισμού του ψυγείου σας, καλέστε το τοπικό σας εξουσιοδοτημένο σέρβις.

Ο λαμπτήρας (οι λαμπτήρες) που χρησιμοποιεί αυτή η συσκευή δεν είναι κατάλληλος(-οι) για φωτισμό των οικιακών χώρων. Ο σκοπός αυτού του λαμπτήρα είναι να βοηθά το χρήστη να βρίσκει με ασφάλεια και άνεση τα τρόφιμα στη συντήρηση / κατάψυξη.

Οι λάμπες που χρησιμοποιούνται σε αυτή τη συσκευή πρέπει να είναι ανθεκτικές σε ακραίες φυσικές συνθήκες, όπως θερμοκρασίες κάτω από -20 °C.

Κατάψυξη φρέσκων προϊόντων

- Καταψύχετε αποκλειστικά προϊόντα πρώτης ποιότητας αφού τα καθαρίσετε και τα προετοιμάσετε, αν χρειάζεται.
- Αφήστε τα μαγειρεμένα φαγητά να κρυσώσουν σε θερμοκρασία περιβάλλοντος πριν τα βάλετε στον καταψύκτη.
- Όλα τα προϊόντα προς κατάψυξη πρέπει να είναι συσκευασμένα σε σακούλες πολυαιθυλενίου, κουτιά αλουμινίου ειδικά για κατάψυξη, πλαστικά κουτιά. Οι συσκευασίες πρέπει να κλείνουν καλά.
- Κάθε πακέτο πρέπει να περιέχει ποσότητα ανάλογη με τη συνήθη κατανάλωση ώστε να χρησιμοποιηθεί ολόκληρη κατά την απόψυξη. Τα πακέτα μικρών διαστάσεων επιτρέπουν γρήγορη και ομοιόμορφη κατάψυξη.
- Μην καταψύχετε μονομιάς ποσότητα προϊόντος μεγαλύτερη από τη δυνατότητα κατάψυξης της συσκευής που εμφανίζεται στην πλακέτα σήμανσης.
- Προϊόν που έχει αποψυχθεί δεν πρέπει ποτέ να καταψύχεται εκ νέου.
- Μην τοποθετείτε στον καταψύκτη μπουκάλια ή κουτιά ανθρακούχων ποτών διότι ενδέχεται να εκραγούν.

- Μην καταναλώνετε τα ξυλάκια παγωτού αμέσως μόλις βγουν από τον καταψύκτη για να αποφύγετε τον κίνδυνο εγκαυμάτων λόγω πάγου.

Μην καταψύχετε μονομιάς ποσότητα προϊόντος μεγαλύτερη από τη δυνατότητα κατάψυξης που εμφανίζεται στην πλακέτα σήμανσης.

24 πριν την εισαγωγή των φρέσκων τροφών στον καταψύκτη, γυρίστε το κουμπί του θερμοστάτη σε ψυχρότερη θέση χωρίς ωστόσο να πέσει η θερμοκρασία του εσωτερικού του ψυγείου κάτω από τους 0 °C. Τοποθετήστε τα πακέτα προς κατάψυξη στον πάνω θάλαμο που σημαίνεται με το σύμβολο «3 αστέρων».

Μην ανοίγετε την πόρτα του καταψύκτη κατά την διάρκεια της κατάψυξης.

Αφήστε τη συσκευή σε κατάσταση κατάψυξης επί 24 ώρες, και στη συνέχεια, στο τέλος της περιόδου αυτής, βάλτε και πάλι το κουμπί του θερμοστάτη σε θέση μέσης θερμοκρασίας. Τοποθετήστε τα κατεψυγμένα προϊόντα στα κάτω συρτάρια.

- Για να αυξήσετε το χώρο αποθήκευσης τροφίμων στο θάλαμο του καταψύκτη, η μεσαία θήκη μπορεί να μαζευτεί χωρίς να επηρεαστεί η ισχύς κατάψυξης των τροφίμων. Η χαμηλότερη θήκη του θαλάμου του καταψύκτη δεν μαζεύεται.
- Σε περίπτωση που θέλετε να βάζετε τρόφιμα προς κατάψυξη ή συντήρηση καθημερινά, συνιστούμε τη μείωση της συνολικής ποσότητας που πρόκειται να καταψυχθεί σε λιγότερο από το μισό της δυνατότητας κατάψυξης που δηλώνεται στην πλακέτα.

Κατά την τοποθέτηση των τροφίμων στους θαλάμους, πρέπει να αποφύγετε να ακουμπάνε το πάνω ράφι σχάρα ή την πόρτα.

Συντήρηση κατεψυγμένων προϊόντων

- Τα κατεψυγμένα προϊόντα μπορούν να τοποθετηθούν σε οποιαδήποτε θέση του καταψύκτη. Ωστόσο, σας συμβουλεύουμε να τα τοποθετείτε στα

χαμηλότερα συρτάρια αν είναι δυνατόν, ώστε να αφήνετε ελεύθερο χώρο για τη διαδικασία της κατάψυξης.

- Όταν αγοράζετε ήδη κατεψυγμένο προϊόν, βεβαιωθείτε ότι η συσκευασία είναι άθικτη, ότι δεν παρουσιάζει ίχνη υγρασίας, ότι δεν είναι διογκωμένο, κάτι που θα ήταν σημάδι έναρξης απόψυξης.
- Τηρείτε τη διάρκεια συντήρησης που υποδεικνύεται από τους παραγωγούς των κατεψυγμένων προϊόντων.
- Αποφεύγετε να ανοίγετε την πόρτα υπερβολικά συχνά και να την αφήνετε ανοιχτή περισσότερο χρόνο από όσο χρειάζεται. Αύξηση της θερμοκρασίας μπορεί να ελαττώσει τη διάρκεια συντήρησης των τροφίμων.
- Αφού κλείσετε και πάλι την πόρτα, περιμένετε περίπου 30 δευτερόλεπτα πριν προσπαθήσετε να την ανοίξετε και πάλι, χρόνος που χρειάζεται για να επιτευχθεί η εξισορρόπηση.

Παγάκια

Γεμίστε το δίσκο με τα παγάκια κατά τα τρία τέταρτα και βάλτε τον στον καταψύκτη. Τα παγάκια αποκολλώνται ευκολότερα, αν περάσετε το δίσκο κάτω από κρύο νερό για μερικά δευτερόλεπτα.

Ξεπάγωμα

Τα κρέατα, πουλερικά και ψάρια πρέπει να ξεπαγώνουν μέσα στο ψυγείο ώστε να αποφευχθεί η ανάπτυξη βακτηριδίων. Τα υπόλοιπα προϊόντα μπορούν να ξεπαγώσουν σε θερμοκρασία περιβάλλοντος. Οι μικρές μερίδες μπορούν να μαγειρευτούν μόλις βγουν από τον καταψύκτη. Πολλά πιάτα έτοιμα για μαγειρέμα μπορούν να μαγειρευτούν χωρίς να τα ξεπαγώσετε πριν. Τηρείτε πάντα τις συστάσεις της συσκευασίας. Το ψωμί και τα γλυκά μπορούν να ξεπαγώσουν στο φούρνο.

Ο φούρνος μικροκυμάτων μπορεί να χρησιμοποιηθεί για το ξεπάγωμα των περισσότερων τροφίμων. Τηρείτε τις συμβουλές των οδηγιών των φούρνων αυτών.

Σε περίπτωση διακοπής ρεύματος, αν η διακοπή λειτουργίας δεν υπερβαίνει τις 18 ώρες, δεν υπάρχει κανένας κίνδυνος αλλοίωσης των κατεψυγμένων τροφίμων. Ωστόσο, αποφύγετε το άνοιγμα της πόρτας (ο χρόνος επαναφοράς της θερμοκρασίας μπορεί εύλογα να μειωθεί αν η συσκευή περιέχει μικρές ποσότητες).

Μόλις επιβεβαιώσετε έναρξη ξεπαγώματος, οι τροφές πρέπει να καταναλωθούν όσο το δυνατόν πιο γρήγορα.

Μην καταψύχετε εκ νέου τροφή που αποψύχθηκε.

Απόψυξη

A) Θάλαμος ψυγείου

Η απόψυξη του ψυγείου σας είναι πλήρως αυτοματοποιημένη και εκτελείται κάθε φορά που σταματά ο συμπιεστής. Δεν χρειάζεται καμία παρέμβαση εκ μέρους σας.

Κατά τη λειτουργία, εμφανίζονται σταγόνες συμπύκνωσης υδρατμών ή πάγου στο πίσω εσωτερικό τοίχωμα. Αυτές αφαιρούνται κατά την αυτόματη απόψυξη.

Το νερό που παράγεται τρέχει από την οπή εκκένωσης (Εικ. 6), συλλέγεται στο δίσκο που βρίσκεται πάνω στο συμπιεστή και από εκεί εξατμίζεται.

Σημαντικό:

Διατηρείτε το συλλέκτη και το σωλήνα ροής του νερού της απόψυξης καθαρούς. Για το σκοπό αυτό, χρησιμοποιείτε το εργαλείο απόξυσης που παρέχεται μαζί με τη συσκευή. Φροντίστε το άκρο του σωλήνα να βρίσκεται πάντα στο εσωτερικό του συλλέκτη δίσκου που βρίσκεται πάνω στο μηχανοκίνητο συμπιεστή, ώστε να εμποδίσετε ροή του νερού πάνω στην ηλεκτρική εγκατάσταση ή στο δάπεδο (Εικ. 7).

B) Θάλαμος καταψύκτη

Δεν μπορεί να αποφευχθεί η δημιουργία πάγου στο εσωτερικό της συσκευής. Ο πάγος σχηματίζεται όταν η υγρασία που περιέχεται στον αέρα έρχεται σε επαφή με τις ψυχρές επιφάνειες του καταψύκτη. Αυτός είναι και ο λόγος που δεν πρέπει να μένει ανοιχτή η πόρτα παρά μόνο για όσο χρειάζεται.

Ένα λεπτό στρώμα πάγου δεν εμποδίζει τη λειτουργία της συσκευής και μπορεί να αφαιρεθεί με τη βοήθεια εργαλείου με λάστιχο.

Όταν το στρώμα πάγου φθάσει περίπου δέκα χιλιοστά, πρέπει να γίνει πλήρης απόψυξη. Σας συμβουλεύουμε να εκτελέσετε τη διαδικασία αυτή, όταν οι ποσότητες τροφίμων στο εσωτερικό είναι μικρές.

- Πριν την απόψυξη, αν η συσκευή δεν είναι άδεια, βάλτε το κουμπί του θερμοστάτη σε ψυχρότερη θέση ώστε τα προϊόντα να αποκτήσουν πολύ χαμηλή θερμοκρασία.
- Αποσυνδέστε τη συσκευή.
- Βγάλτε τα κατεψυγμένα προϊόντα και διατηρήστε τα σε χώρο δροσερό τυλιγοντάς τα σε πολλά φύλλα εφημερίδας ή καλύτερα ισοθερμική συσκευασία (ισοθερμικές σακούλες, φύλλα πλαστικού με κυψελίδες αέρος, κλπ).
- Αφήστε ανοιχτή την πόρτα.
- Μπορείτε να επιταχύνετε την απόψυξη αφαιρώντας ένα μέρος πάγου με τη βοήθεια ξυστριού και τοποθετώντας δοχεία με ζεστό νερό (μέγ. 80 °C) στο εσωτερικό.

Σε καμία περίπτωση μην χρησιμοποιείτε κοφτερά αντικείμενα για να ξύσετε τον πάγο ούτε ηλεκτρικές θερμαντικές συσκευές (πιστολάκι μαλλιών, θερμάστρες).

- Αφού λιώσει ο πάγος, σκουπίστε και στεγνώστε προσεκτικά το θάλαμο.

Καθαρισμός

Πριν από τον καθαρισμό, αποσυνδέετε τη συσκευή από την πρίζα προληπτικά.

Καθαρισμός του εσωτερικού:

Συνιστάται ο πολύ τακτικός καθαρισμός του ψυγείου.

- Πλύντε τα εσωτερικά τοιχώματα όπως αναφέρεται παραπάνω. Φροντίστε τα στηρίγματα των ραφιών.

- Απομακρύνετε όλα τα εξαρτήματα (ράφια σχάρες, θήκες, φρουτολεκάνη...).
- Πλύντε τα με χλιαρό νερό όπου έχετε προσθέσει ήπιο απορρυπαντικό (παραδείγματος χάριν προϊόν που χρησιμοποιείται για το πλύσιμο των πιάτων), ξεπλύνετε με χλωριωμένο νερό και στεγνώστε προσεκτικά.
- Πλύντε τον αρμό της πόρτας χωρίς να παραλείψετε να καθαρίσετε και κάτω από τον αρμό (Εικ. 8).

Καθαρισμός του εξωτερικού:

Πλύνετε το σώμα του ψυγείου με χλιαρό νερό και λίγο σαπούνι. Ξεπλύνετε και στεγνώστε. Πότε πότε, ξεσκονίζετε το συμπυκνωτή που βρίσκεται με μαλακή βούρτσα ή ηλεκτρική σκούπα.

Παρατεταμένη διακοπή λειτουργίας

Αν χρειαστεί να παραμείνει η συσκευή εκτός λειτουργίας για κάποια χρονική περίοδο: αποσυνδέστε την πρίζα από την παροχή ρεύματος, αδειάστε τη συσκευή, καθαρίστε την καλά, αφήστε την πόρτα μισάνοιχτη για να αποφύγετε την εμφάνιση δυσοσμίας.

Κατανάλωση ενέργειας

Ο μέγιστος χώρος αποθήκευσης κατεψυγμένων τροφίμων επιτυγχάνεται όταν δεν χρησιμοποιείται το μεσαίο και το πάνω συρτάρι που παρέχονται στο χώρο κατάψυξης. Η αναφερόμενη τιμή κατανάλωσης ενέργειας της συσκευής σας αφορά πλήρες φορτίο στο χώρο κατάψυξης χωρίς χρήση του μεσαίου και πάνω συρταριού.

Πρακτικές συμβουλές για τη μείωση της κατανάλωσης ηλεκτρικού ρεύματος

1. Βεβαιωθείτε ότι η συσκευή βρίσκεται σε καλά αεριζόμενες περιοχές, μακριά από οποιαδήποτε πηγή θερμότητας (κουζίνα, σώμα καλοριφέρ κλπ.). Επιπλέον, η τοποθέτηση της συσκευής πρέπει να γίνει σε σημείο που δεν δέχεται άμεση ηλιακή ακτινοβολία.
2. Βεβαιωθείτε ότι τα τρόφιμα που αγοράζετε σε ψυγμένη / κατεψυγμένη

κατάσταση τοποθετούνται μέσα στη συσκευή όσο το δυνατόν συντομότερα, ειδικότερα το καλοκαίρι. Συνιστάται να χρησιμοποιείτε θερμικά μονωμένες σακούλες για να μεταφέρετε τα τρόφιμα στο σπίτι.

3. Συνιστούμε η απόψυξη των συσκευασιών που παίρνετε από το χώρο κατάψυξης να γίνεται στο χώρο συντήρησης. Για να το επιτύχετε αυτό, η συσκευασία που πρόκειται να αποψυχθεί πρέπει να τοποθετηθεί σε ένα δοχείο ώστε το νερό που προκύπτει από την απόψυξη δεν διαρρέει στο χώρο συντήρησης. Συνιστούμε να αρχίσετε την απόψυξη τουλάχιστον 24 ώρες πριν τη χρήση του κατεψυγμένου τροφίμου.
4. Συνιστούμε να μειώσετε στο ελάχιστο τις φορές που ανοίγετε την πόρτα.
5. Μην κρατάτε την πόρτα της συσκευής ανοικτή περισσότερο χρόνο απ' όση είναι απαραίτητο και να βεβαιώνετε ότι η πόρτα έχει κλείσει καλά μετά από κάθε άνοιγμα.

Πληροφορίες που αφορούν το θόρυβο και τους κραδασμούς που ενδέχεται να εμφανιστούν κατά τη λειτουργία της συσκευής

1. Ο θόρυβος λειτουργίας μπορεί να αυξάνεται κατά τη λειτουργία.
- Ο συμπίεστής της συσκευής ξεκινά περιοδικά τη λειτουργία του ώστε να διατηρεί τις θερμοκρασίες στις ρυθμισμένες τιμές. Ο θόρυβος που παράγεται από το συμπίεστή είναι πιο έντονος όταν ξεκινά η λειτουργία του και μπορεί να ακούγεται ένα κλικ όταν η λειτουργία σταματά.
- Τα χαρακτηριστικά απόδοσης και λειτουργίας του ψυγείου μπορεί να διαφέρουν ανάλογα με τις μεταβολές στη θερμοκρασία περιβάλλοντος. Αυτοί οι θόρυβοι πρέπει να θεωρούνται ως κανονικοί.
2. Θόρυβοι που μοιάζουν με ροής ή ψεκασμού υγρών.

- Οι θόρυβοι αυτοί προκαλούνται από τη ροή του ψυκτικού μέσου μέσα στο κύκλωμα της συσκευής και συμμορφώνονται με την αρχή λειτουργίας της συσκευής.
- 3.** Άλλοι κραδασμοί και θόρυβοι.
- Η στάθμη του θορύβου και των κραδασμών μπορεί να επηρεάζεται από τον τύπο και τη γεωμετρία του δαπέδου πάνω στο οποίο έχει τοποθετηθεί η συσκευή. Βεβαιωθείτε ότι το δάπεδο δεν έχει σημαντικές παραμορφώσεις που επιπέδου του και ότι δεν μπορεί να καμφθεί υπό το βάρος της συσκευής (δεν είναι εύκαμπτο).
 - Μια άλλη πηγή θορύβου και κραδασμών αποτελούν τα αντικείμενα που είναι τοποθετημένα πάνω στη συσκευή. Τα αντικείμενα αυτά πρέπει να αφαιρεθούν από πάνω από τη συσκευή.
 - Τα μπουκάλια και τα δοχεία που είναι τοποθετημένα μέσα στο ψυγείο και έρχονται σε επαφή μεταξύ τους. Σε τέτοιες περιπτώσεις αλλάξτε θέσεις στα μπουκάλια και στα δοχεία ώστε να υπάρχει μικρή απόσταση μεταξύ τους.



Το σύμβολο  στο προϊόν ή στη συσκευασία του δηλώνει ότι δεν επιτρέπεται να πετάξετε το προϊόν αυτό στα κοινά οικιακά απορρίμματα. Αντίθετα θα πρέπει να παραδοθεί στο αρμόδιο σημείο συλλογής για την ανακύκλωση ηλεκτρικών και ηλεκτρονικών συσκευών. Εξασφαλίζοντας τη σωστή απόρριψη του προϊόντος, θα βοηθήσετε στην πρόληψη ενδεχόμενων αρνητικών συνεπειών για το περιβάλλον και την ανθρώπινη υγεία, που αλλιώς θα μπορούσαν να προκληθούν από ακατάλληλο χειρισμό του προϊόντος αυτού ως αποβλήτου. Αν θέλετε να μάθετε περισσότερες λεπτομέρειες σχετικά με την ανακύκλωση αυτού του προϊόντος, απευθυνθείτε στην τοπική σας δημοτική αρχή, στην υπηρεσία αποκομιδής οικιακών απορριμμάτων ή στο κατάστημα όπου προμηθευτήκατε το προϊόν.

Complimenti per la scelta di un **BEKO** elettrodomestico di qualità, progettato per una lunga durata.

Innanzitutto la sicurezza!

Non collegare l'elettrodomestico all'alimentazione elettrica finché non sono stati rimossi l'imballaggio e le protezioni per il trasporto.



- Lasciare l'elettrodomestico diritto per almeno 4 ore prima di accenderlo, per consentire all'olio del compressore di risistemarsi se è stato trasportato in modo orizzontale.
- Se si dismette un elettrodomestico vecchio con lucchetto o chiusura sullo sportello, assicurarsi che sia in condizione di sicurezza per evitare che un bambino vi resti intrappolato.
- Questo elettrodomestico deve essere utilizzato esclusivamente per l'uso per cui è stato progettato.
- Non gettare l'elettrodomestico nel fuoco. L'elettrodomestico contiene sostanze non CFC nel materiale isolante che sono infiammabili. Si consiglia di contattare l'autorità locale per informazioni sullo smaltimento e sugli impianti disponibili.
- È sconsigliato l'utilizzo dell'elettrodomestico in ambienti freddi e non riscaldati (ad esempio garage, serra, dipendenza, rimessa, giardino, etc.).

Per ottenere le migliori prestazioni possibili e un funzionamento senza problemi è molto importante leggere con attenzione le seguenti informazioni. La mancata osservanza di queste istruzioni può invalidare il diritto alla manutenzione gratuita in periodo di garanzia.

Conservare queste istruzioni al sicuro per una rapida consultazione.

I pezzi di ricambio originali verranno forniti per 10 anni, successivamente alla data di acquisto del prodotto.

Scansiona il QR code per trovare tutte le informazioni all'imballo e come gestirne lo smaltimento.

i INFORMAZIONI	
 ENERGY 	<p>Le informazioni sul modello memorizzate nella banca dati dei prodotti possono essere consultate sul seguente sito web, cercando l'identificativo del modello (*) presente sull'etichetta energetica.</p> <p>https://eprel.ec.europa.eu/</p>
<p>SUPPLIER'S NAME</p> <p>A</p>	<p>MODEL IDENTIFIER (*)</p> <p>A</p>

Questo apparecchio elettrico non è inteso per essere utilizzato da persona con handicap fisico, e/o mentale o con mancanza di esperienza e competenza anche se ad esse siano state date istruzioni concernenti l'uso da un supervisore o da persona con esperienza.

I bambini devono essere supervisionati da un adulto affinché non utilizzino l'apparecchio per il gioco.

Requisiti elettrici

Prima di inserire la spina nella presa a muro assicurarsi che la tensione e la frequenza riportate sull'etichetta informativa all'interno dell'elettrodomestico corrispondano all'alimentazione in uso. Si consiglia di collegare questo elettrodomestico alla rete di alimentazione tramite una presa dotata di interruttore e fusibile in una posizione facilmente accessibile.

Avvertenza! Questo elettrodomestico deve essere dotato di messa a terra.

Le riparazioni all'apparecchiatura elettrica devono essere eseguite esclusivamente da tecnici qualificati. Riparazioni errate eseguite da persone non qualificate possono provocare conseguenze cruciali per l'utilizzatore dell'elettrodomestico.

ATTENZIONE!

Questo elettrodomestico utilizza il gas R600a che rispetta l'ambiente ma è infiammabile. Durante il trasporto e l'installazione del prodotto è necessario fare attenzione a non danneggiare il sistema di raffreddamento. Se il sistema di raffreddamento è danneggiato e vi è perdita di gas dal sistema, tenere il prodotto lontano da fiamme e ventilare la stanza per il tempo necessario.

AVVERTENZA!

Non utilizzare apparecchiature meccaniche o altri mezzi diversi da quelli consigliati dal produttore per accelerare il processo di sbrinamento.

AVVERTENZA!

Non danneggiare il circuito del refrigerante.

AVVERTENZA!

Non utilizzare componenti elettrici all'interno degli scomparti per la conservazione del cibo, a meno che non siano del tipo consigliato dal produttore.

AVVERTENZA!

Se il cavo di alimentazione è danneggiato, deve essere sostituito dal produttore, dal suo agente per l'assistenza o da persone similmente qualificate per evitare rischi.

Istruzioni per il trasporto

1. L'elettrodomestico deve essere trasportato solo in posizione verticale. L'imballaggio fornito deve essere intatto durante il trasporto.
2. Se l'elettrodomestico è stato trasportato in posizione orizzontale, non deve essere messo in funzione per almeno 4 ore per consentire al sistema di risistemarsi.
3. La mancata osservanza delle istruzioni sopra riportate può causare danni all'elettrodomestico dei quali il produttore non è responsabile.
4. L'elettrodomestico deve essere protetto da pioggia, umidità e altri fenomeni atmosferici.

Importante!

- È necessario fare attenzione quando si pulisce / trasporta l'elettrodomestico affinché quest'ultimo non tocchi la parte inferiore dei cavi metallici del condensatore sulla parte posteriore dell'elettrodomestico in quanto potrebbero verificarsi lesioni alle dita e alle mani.
- Non tentare di sedersi o di stare in piedi sull'elettrodomestico poiché non è progettato per tale uso. Potrebbero risultarne lesioni personali o danni all'elettrodomestico.
- Assicurarsi che i cavi principali non siano impigliati sotto l'elettrodomestico durante e dopo lo spostamento poiché potrebbero derivarne danni ai cavi.
- Non permettere ai bambini di giocare con l'elettrodomestico o di manomettere i comandi.

Istruzioni di installazione

1. Non tenere l'elettrodomestico in un ambiente in cui la temperatura scenderà con ogni probabilità sotto i 10°C (50°F) di notte e/o in inverno, poiché è progettato per il funzionamento a temperature comprese tra i +10 e +38°C (50 e 100°F).

A temperature più basse, l'elettrodomestico potrebbe non funzionare, provocando una riduzione nella durata di conservazione del cibo.

2. Non posizionare l'elettrodomestico vicino a fornelli o radiatori o alla luce diretta del sole, poiché ciò causerebbe ulteriore sollecitazione sulle funzioni dell'elettrodomestico. Se viene installato accanto a una fonte di calore o a un freezer, mantenere le seguenti distanze laterali minime:
 - Da fornelli : 30 mm
 - Da radiatori : 300 mm
 - Da freezer : 25 mm
3. Assicurarsi che ci sia spazio sufficiente intorno all'elettrodomestico per garantire la libera circolazione dell'aria (**elemento 2**).
 - Collocare il coperchio di aerazione posteriore sul retro del frigorifero per impostare la distanza tra il frigorifero e il muro (**elemento 3**).
4. L'elettrodomestico deve essere collocato su una superficie piana. È possibile regolare i due piedi anteriori come necessario. Per assicurare che l'elettrodomestico sia in posizione verticale regolare i due piedi anteriori ruotandoli in senso orario o antiorario finché non si ottiene contatto stabile con il pavimento. La corretta regolazione dei piedi previene vibrazione e rumore eccessivi (**elemento 4**).
5. Consultare il capitolo "Pulizia e manutenzione" per preparare l'elettrodomestico per l'uso.



Conoscere l'elettrodomestico (elemento 1)

- 1 - Alloggiamento del termostato e della spia
- 2 - Mensole regolabili dell'armadietto
- 3 - Raccogliatore d'acqua
- 4 - Coperchio scomparto frutta e verdura
- 5 - Scomparti frutta e verdura
- 6 - Vaschetta del ghiaccio
- 7 - Scomparti per la conservazione di cibi congelati

- 8 - Piedini regolabili
- 9 - Mensola per barattoli
- 10 - Portaovova
- 11 - Mensola per bottiglie

Suggerimenti sulla disposizione del cibo nell'elettrodomestico

Linee guida per ottenere la conservazione e l'igiene ottimale:

1. Lo scomparto frigo serve per la conservazione a breve termine di cibi freschi e bevande.
2. Lo scomparto del freezer è  adatto al congelamento e alla conservazione di cibo precongelato. È necessario osservare sempre i consigli per la conservazione  riportati sulla confezione dei cibi.
3. I piatti cotti devono essere conservati in contenitori a tenuta d'aria.
4. I prodotti freschi incartati possono essere conservati sulla mensola. La frutta fresca e le verdure devono essere puliti e conservati nello scomparto apposito.
5. È possibile conservare le bottiglie nell'apposito spazio nello sportello.
6. Per conservare carne cruda avvolgerla in buste di polietilene e collocarla sulla mensola più bassa. Non mettere la carne cruda in contatto con cibi cotti, per evitare contaminazioni. Per sicurezza conservare la carne cruda solo per due o tre giorni.
7. Per la massima efficienza le mensole amovibili non devono essere coperte di carta o altri materiali affinché sia possibile la libera circolazione dell'aria fredda.
8. Non conservare oli vegetali sulle mensole dello sportello. Conservare i cibi confezionati, incartati o coperti. Permettere ai cibi e alle bevande calde di raffreddarsi prima di inserirle nel frigorifero. I cibi in scatole di latta parzialmente consumati non devono essere conservati nella latta.

9. Non congelare bevande gasate e non consumare prodotti come cubetti di ghiaccio aromatizzati troppo freddi.
10. Alcuni tipi di frutta e verdura si rovinano se conservati a temperature intorno a 0°C. Pertanto avvolgere ananas, meloni, cetrioli e prodotti simili in buste di polietilene.
11. I super alcolici devono essere conservati in posizione verticale in contenitori ben chiusi. Non conservare mai prodotti che contengono gas propellenti infiammabili (ad esempio erogatori di crema, bombolette spray, ecc.) o sostanze esplosive. Sono a rischio di esplosione.
12. Per estrarre i cestelli dal congelatore procedere come al **punto 9**.

Controllo e regolazione della temperatura

Le temperature di funzionamento vengono regolate con la manopola del termostato (**elemento 5**) e possono essere impostate tra i valori 1 e 5 (la posizione più fredda). La temperatura media all'interno del frigo dovrebbe essere intorno a +5°C (+41°F). Pertanto regolare il termostato per ottenere la temperatura desiderata.

Alcune sezioni del frigorifero possono essere più calde o più fredde (come lo scomparto per l'insalata e la parte superiore dell'armadietto) il che è normale. Si consiglia di controllare periodicamente la temperatura con un termometro per garantire che l'armadietto mantenga questa temperatura. Aperture frequenti dello sportello causano l'innalzamento della temperatura interna, pertanto si consiglia di chiudere lo sportello appena possibile dopo l'utilizzo.

Prima della messa in funzione

Controllo finale

Prima di cominciare a utilizzare l'elettrodomestico controllare che:

1. I piedi siano stati regolati per un livellamento perfetto.
2. L'interno sia asciutto e l'aria circoli liberamente nella parte posteriore.
3. L'interno sia pulito come consigliato nel capitolo "Pulizia e manutenzione"
4. La spina sia stata inserita nella presa a muro e l'elettricità sia accesa. Quando lo sportello è aperto la luce interna è accesa.

Si noti che:

5. Si udrà un rumore quando il compressore si avvia. I liquidi e i gas sigillati nel sistema refrigerante possono produrre dei rumori, che il compressore sia in funzione o meno. Ciò è abbastanza normale.
6. La leggera ondulazione della parte superiore dell'armadietto è abbastanza normale a causa del processo di fabbricazione utilizzato: non si tratta di un difetto.
7. Si consiglia di impostare la manopola del termostato a metà strada e di monitorare la temperatura per assicurare che l'elettrodomestico mantenga la temperatura di conservazione desiderata (vedere il capitolo Controllo e regolazione della temperatura).
8. Non caricare l'elettrodomestico appena lo si accende. Attendere finché non viene raggiunta la temperatura di conservazioni corretta. Si consiglia di controllare la temperatura con un termometro di precisione (vedere il capitolo Controllo e regolazione della temperatura).

Conservazione di cibo congelato

Il freezer è adatto alla conservazione a lungo termine di cibi congelati disponibili in commercio e può essere inoltre utilizzato per congelare e conservare cibi freschi. Per conservare cibi freschi congelati a casa consultare la guida alla conservazione sullo sportello.

In caso di interruzione di alimentazioni, non aprire lo sportello. Il cibo congelato non verrà danneggiato se la mancanza di alimentazione dura meno di 18 ore. Se dura di più, è necessario controllare il cibo e mangiarlo immediatamente o cuocerlo e quindi congelarlo di nuovo.

Conservazione alimenti

Questo prodotto, pur non avendo uno scomparto a 4* dichiarato, può comunque congelare una quantità minore di alimenti in 24 ore. Si raccomanda di non superare i 2 kg/24 ore. Gli alimenti devono essere congelati completamente e il più rapidamente possibile, poiché questo è l'unico modo per preservarne il contenuto vitaminico, il valore nutrizionale, l'aspetto e il sapore. Per questo motivo si raccomanda di non superare i 2 kg/24 ore. Gli alimenti già congelati devono essere protetti dal contatto diretto con quelli da congelare.

Prima di metterli nel congelatore, gli alimenti caldi devono essere raffreddati a temperatura ambiente.

Se la porta del congelatore si apre con difficoltà dopo averla appena chiusa, non preoccupatevi. Ciò è dovuto al fatto che la differenza di pressione si equilibra e consente alla porta di aprirsi normalmente dopo alcuni minuti. Si sentirà un rumore di vuoto subito dopo aver chiuso la porta. Questo è normale".

Preparazione dei cubetti di ghiaccio

Riempire la vaschetta per cubetti di ghiaccio per 3/4 con acqua e metterla nel freezer. Allentare la vaschetta congelata con un cucchiaio o un attrezzo simile; non utilizzare mai oggetti appuntiti come coltelli o forchette.

Sbrinamento

1. Scomparto frigo

Lo scomparto frigo si sbrina automaticamente. L'acqua di sbrinamento scorre nel tubo di scarico tramite un contenitore di raccolta posizionato nella parte posteriore dell'elettrodomestico (**elemento 6**). Durante lo sbrinamento, possono formarsi goccioline d'acqua nella parte posteriore dello scomparto frigo in cui è posto un evaporatore nascosto. Alcune goccioline possono rimanere sul bordo e congelarsi di nuovo al termine dello sbrinamento. Non utilizzare oggetti appuntiti come coltelli o forchette per rimuovere le goccioline ricongelate.

Se in qualsiasi momento l'acqua di sbrinamento non viene scaricata dal canale di raccolta, controllare che il tubo di scarico non sia stato ostruito da particelle di cibo. È possibile pulire il tubo di scarico con un pulitore per tubi o un attrezzo analogo. Controllare che il tubo sia collocato in modo stabile con l'estremità nel vassoio di raccolta sul compressore per evitare che l'acqua spruzzi sull'installazione elettrica o sul pavimento (**elemento 7**).

2. Scomparto freezer

Lo sbrinamento è diretto e senza problemi, grazie a un bacino speciale di raccolta per lo sbrinamento.

Sbrinare due volte all'anno o quando si crea uno spessore di ghiaccio di circa 7 mm (1/4"). Per avviare la procedura di sbrinamento, spegnere l'elettrodomestico sulla presa e scollegare il cavo di alimentazione.

Tutto il cibo deve essere incartato in diversi strati di carta di giornale e conservato in un luogo fresco (ad esempio un frigorifero o una dispensa).

È possibile porre con attenzione contenitori di acqua calda nel freezer per accelerare lo sbrinamento.

Non utilizzare oggetti appuntiti come coltelli o forchette per rimuovere il ghiaccio.

Non utilizzare mai asciugacapelli, stufe o altri elettrodomestici simili per lo sbrinamento.

Pulire via l'acqua di sbrinamento raccolta nella parte inferiore dello scomparto freezer. Dopo lo sbrinamento, asciugare completamente l'interno (**elemento 8**).

Inserire la spina nella presa a muro e accendere l'alimentazione elettrica.

Sostituzione della lampadina interna

Per cambiare lampadina / LED utilizzati per illuminare il frigorifero, rivolgersi al Servizio Assistenza Autorizzato.

La lampada (le lampade) usata (usate) nell'apparecchiatura non è (sono) adatta (adatte) per l'illuminazione domestica.

L'obiettivo previsto per questa lampada è quello di assistere l'utente in fase di posizionamento degli alimenti all'interno del frigorifero / congelatore in modo sicuro e comodo.

Le lampadine utilizzate in questo apparecchio devono sopportare condizioni fisiche estreme come temperature inferiori a -20°C.

Pulizia e manutenzione

1. Si consiglia di spegnere l'elettrodomestico dalla presa e di scollegare il cavo di alimentazione prima di pulire.
2. Non utilizzare mai attrezzi appuntiti o sostanze abrasive, saponi, detergenti per la casa o cere per la pulizia.
3. Utilizzare acqua tiepida per pulire l'armadietto del dispositivo e asciugarlo.
4. Utilizzare un panno umido intriso di una soluzione composta da un cucchiaino di bicarbonato di soda e da circa mezzo litro di acqua e pulire l'interno, quindi asciugare.
5. Assicurarsi che l'acqua non penetri nel quadro di comando della temperatura.
6. Se l'elettrodomestico non viene usato per un lungo periodo di tempo, spegnerlo, togliere tutti gli alimenti dal suo interno, pulirlo e lasciare lo sportello aperto.
7. Si consiglia di pulire le parti metalliche del prodotto (ad esempio l'esterno dello sportello e i lati dell'armadietto) con una cera al silicone (lucidante per auto) per proteggere la finitura della vernice di alta qualità.
8. La polvere che si raccoglie sul condensatore, che si trova sul retro dell'elettrodomestico, deve essere rimossa una volta all'anno con un aspirapolvere.
9. Controllare le guarnizioni dello sportello periodicamente per garantire che siano pulite e che non siano presenti particelle di cibo.
10. Non:
 - Pulire l'elettrodomestico con sostanze non adatte ad esempio prodotti a base di petrolio.
 - Esporre mai ad alte temperature in alcun modo.
 - Strofinare, sfregare o simili con sostanze abrasive.
11. Verificare che il contenitore speciale in plastica sul retro dell'elettrodomestico che raccoglie l'acqua di sbrinamento sia sempre pulito. Per rimuovere il vassoio per pulirlo, attenersi alle istruzioni seguenti:
 - Spegnerla la presa di corrente ed estrarre la spina di rete.
 - Aprire delicatamente la borchia sul compressore utilizzando un paio di pinze in modo che sia possibile rimuovere il vassoio.
 - Sollevarlo.
 - Pulire e asciugare.
 - Rimontare invertendo la sequenza delle operazioni.
12. Per rimuovere un cassetto, tirarlo fuori per quanto è possibile, rovesciarlo e poi estrarlo completamente.

Riposizionamento dello sportello

Procedere seguendo l'ordine numerico **(Elemento 10)**.

Cosa fare e cosa non fare

- Sì** - Pulire e sbrinare periodicamente l'elettrodomestico (vedere "Sbrinamento").
- Sì** - Conservare la carne e il pollame crudi sotto il cibo cotto e i prodotti caseari.
- Sì** - Togliere le foglie delle verdure non utilizzabili ed eliminare eventuale terra.
- Sì** - Lavare lattuga, cavolo, prezzemolo e cavolfiore su gambo.
- Sì** - Avvolgere i formaggi prima in carta a prova di grasso e quindi in una bustina in polietilene, escludendo l'aria quanto più possibile. Per migliori risultati estrarre il cibo dal frigorifero un'ora prima di mangiarlo.
- Sì** - Incartare la carne e il pollame crudi in fogli di polietilene o alluminio. In tal modo si evita la secchezza.
- Sì** - Avvolgere il pesce e le interiora in bustine in polietilene.
- Sì** - Avvolgere i cibi con odore forte o che possono seccarsi in bustine di polietilene o in fogli di alluminio oppure riporli in contenitori a tenuta d'aria.
- Sì** - Incartare bene il pane per conservarne la freschezza.
- Sì** - Raffreddare vini bianchi, birra, birra chiara e acqua minerale prima di servirli.
- Sì** - Controllare il contenuto del freezer frequentemente.
- Sì** - Conservare il cibo per brevi periodi come possibile e attenersi alle date di scadenza.
- Sì** - Conservare i cibi congelati in commercio seguendo le istruzioni presenti sulla confezione.
- Sì** - Scegliere sempre cibo fresco di alta qualità e assicurarsi che sia completamente pulito prima di congelarlo.
- Sì** - Preparare il cibo fresco per il congelamento in piccole porzioni per assicurare un congelamento rapido.
- Sì** - Incartare tutti i cibi in foglie di alluminio o in sacchetti in polietilene per freezer e assicurarsi di avere eliminato l'aria.
- Sì** - Avvolgere i cibi congelati subito dopo l'acquisto e metterli nel freezer appena possibile.
- Sì** - Scongelerare i cibi nello scomparto frigo.
- No** - Non conservare banane nello scomparto frigo.
- No** - Non conservare melone nel frigo. Può essere raffreddato per brevi periodi purché incartato per evitare che l'aroma contami gli altri cibi.
- No** - Non coprire le mensole con sostanze protettive che possono ostruire la circolazione dell'aria.
- No** - Non conservare sostanze velenose o pericolose nell'elettrodomestico. È stato progettato solo per la conservazione di cibi commestibili.
- No** - Non consumare cibo che è stato raffreddato per troppo tempo.
- No** - Non conservare cibi freschi e cotti insieme, nello stesso contenitore. Devono essere confezionati e conservati separatamente.
- No** - Non consentire a cibi scongelati o succhi di sgocciolare nei cibi.
- No** - Non lasciare lo sportello aperto per lunghi periodi poiché il funzionamento dell'elettrodomestico diventa più costoso e causa un'eccessiva formazione di ghiaccio.
- No** - Non usare mai oggetti con bordi taglienti come coltelli o forchette per rimuovere il ghiaccio.
- No** - Non introdurre cibi caldi nell'elettrodomestico. Attendere prima che si raffreddino.
- No** - Non inserire bottiglie riempite di liquidi o barattoli di latta contenenti liquidi carbonati nel freezer in quanto possono scoppiare.
- No** - Non superare i carico massimo di congelamento durante il congelamento di cibi freschi.
- No** - Non dare ai bambini gelati e ghiaccio presi direttamente dal freezer. La bassa temperatura può provocare bruciate alla freddo alle labbra.
- No** - Non congelare bevande gasate.
- No** - Non tentare di conservare cibi congelati che si sono scongelati; devono essere mangiati entro 24 ore o cucinati e ricongelati.
- No** - Non rimuovere il cibo dal freezer con le mani bagnate.

Consumo energetico

Il volume massimo di conservazione di cibi freddi può essere ottenuto senza usare il cassetto centrale e quello superiore che si trovano nello scomparto freezer. Il consumo energetico dell'apparecchio è dichiarato quando lo scomparto freezer è completamente carico senza usare il cassetto centrale e quello superiore.

Consigli pratici sulla riduzione del consumo energetico

1. Assicurarsi che l'apparecchio si trovi in aree ben ventilate, lontano da fonti di calore (cucina, termosifoni, ecc.). Allo stesso tempo, la posizione dell'apparecchio deve essere scelta in modo tale da impedire che sia sotto la luce diretta dei raggi solari.
2. Assicurarsi che gli alimenti acquistati raffreddati / congelati siano posti nell'apparecchio appena possibile, soprattutto in estate. Si consiglia di usare borse termiche isolate per trasportare gli alimenti a casa.
3. Consigliamo di eseguire nello scomparto frigorifero lo scongelamento dei pacchetti estratti dallo scomparto freezer. A questo scopo, la confezione che deve essere scongelata sarà posta in un contenitore così l'acqua risultante dallo scongelamento non scorrerà nello scomparto frigorifero. Consigliamo di cominciare a scongelare 24 ore prima di usare gli alimenti congelati.
4. Consigliamo di ridurre al minimo il numero di aperture dello sportello.
5. Non tenere lo sportello dell'apparecchio aperto più del necessario ed assicurarsi che dopo ogni apertura lo sportello sia ben chiuso.

Informazioni sul rumore e sulle vibrazioni che possono presentarsi durante il funzionamento dell'apparecchio

1. Il rumore del funzionamento può aumentare durante l'uso.
 - Per mantenere le temperature ai valori regolati, i compressori dell'elettrodomestico si avviano periodicamente. Il rumore prodotto dal compressore diventa più forte quando si avvia e si può sentire un clic quando si arresta.
 - Le prestazioni e le caratteristiche di funzionamento dell'apparecchio possono cambiare secondo le modifiche della temperatura nell'ambiente. Ciò è considerato normale.
2. Rumori come liquidi che scorrono o vengono spruzzati.
 - Questi rumori sono provocati dal flusso del refrigerante nel circuito dell'apparecchio e sono conformi al principio di funzionamento dell'apparecchio.
3. Ulteriori vibrazioni e rumori.
 - Il livello di rumore e vibrazioni può essere provocato dal tipo e dall'aspetto del pavimento su cui l'apparecchio è posizionato. Assicurarsi che il pavimento non abbia significativi livelli di distorsione o che possa sostenere il peso dell'apparecchio (è flessibile).
 - Un'altra fonte di rumore e vibrazioni è rappresentata dagli oggetti posti sull'apparecchio. Questi oggetti devono essere rimossi dall'apparecchio.
 - Le bottiglie e i contenitori posti nel frigorifero si toccano. In questi casi spostare bottiglie e contenitori in modo che ci sia dello spazio fra essi.

Risoluzione dei problemi

Se l'elettrodomestico non funziona quando è acceso, controllare:

- che la spina sia inserita correttamente nella presa e che l'alimentazione sia accesa (per controllare l'alimentazione della presa, collegare ad essa un altro elettrodomestico)
- se il fusibile è bruciato / l'interruttore di distribuzione è spento.
- che il comando della temperatura sia impostato correttamente.
- che la nuova spina sia cablata correttamente se è stata cambiata la spina.

Se l'elettrodomestico ancora non funziona dopo i controlli elencati in precedenza, contattare il distributore presso il quale è stata acquistata l'unità.

Assicurarsi di aver effettuato questi controlli poiché verrà richiesto un sovrapprezzo se non viene trovato alcun guasto.



Il simbolo  sul prodotto o sulla confezione indica che questo prodotto non può essere trattato come normale rifiuto domestico. Invece deve essere portato al punto di raccolta adatto per il riciclaggio delle apparecchiature elettriche ed elettroniche. Assicurando il corretto smaltimento di questo prodotto, si evitano potenziali conseguenze negative per l'ambiente e la salute, che potrebbero derivare da una gestione inappropriata del prodotto.

Per informazioni più dettagliate sul riciclaggio di questo prodotto, contattare l'ufficio cittadino locale, il servizio di smaltimento dei rifiuti domestici o il negozio dove è stato acquistato il prodotto.

Gratulálunk hogy a kiváló minőségű **BEKO** terméket választotta, melyet sok évnyi használatra terveztek.

Első a biztonság!

Ne csatlakoztassa a készüléket elektromos hálózathoz, amíg minden csomagolást és szállítási védelmet el nem távolított.

- Hagyja állni a készüléket 4 órát, mielőtt bekapcsolná, hogy a kompresszor olajsintje leülepedjen, ha vízszintesen szállították.
- Ha lecseréli régi készülékét zárral vagy retesszel, győződjön meg róla, hogy biztonságos, hogy elkerülje egy gyermek benntrekedését.
- A készüléket csak a tervezett célra szabad használni.
- Ne helyezze a készüléket tűz mellé. Az Ön készüléke a szigetelésben CFC anyagot tartalmaz, amely gyúlékony. Azt ajánljuk, hogy további információért, hogy hogyan szabaduljon meg készülékétől és lehetséges szolgáltatásokért, lépjen kapcsolatba a helyi hatósággal.
- Nem ajánljuk a készülék használatát fűtetlen vagy hideg helyiségben. (pl.: garázs, télikert, melléképület, fészer, házon kívül, stb.).

A lehető legjobb teljesítményhez és a zavarmentes működéshez nagyon fontos, hogy ezeket az utasításokat figyelmesen olvassa el. Ezen utasítások elmulasztása érvénytelenítheti az ingyen szervízhez való jogot a garancia időtartama alatt.

Kérem tartsa ezeket az utasításokat biztonságos helyen a gyorsabb hozzáférés érdekében.

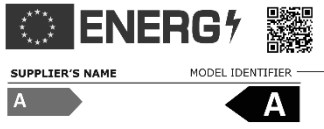
i INFORMÁCIÓ	
 <p>SUPPLIER'S NAME: A</p> <p>MODEL IDENTIFIER: A (*)</p>	<p>A termékatadtbázisban tárolt modellinformációkat elérheti a következő weboldalra belépéssel és az energiacímken található modell azonosítójának (*) megkeresésével.</p> <p>https://eprel.ec.europa.eu/</p>

Ennek a készüléknek a használata, csökkentett szellemi és fizikai képességekkel rendelkezők számára csak felügyelet mellett tanácsos.
A készülék a gyerekek számára veszélyes, ezért, csak felügyelet mellett használhatják. A készülék nem játékszer.

Elektromos követelmények

Mielőtt bedugná a dugót a konnektorba, győződjön meg róla, hogy a feszültség és a hálózati frekvencia megfelel a készülékben található címkén lévő besorolásnak.

Azt ajánljuk, hogy a készülékét egy megfelelő kapcsolón keresztül csatlakoztassa egy könnyen elérhető konnektorba.

FIGYELMEZTETÉS!

Ezt a készüléket földelni kell. Az elektromos berendezés javítását csak képezett technikus végezheti. Képzetlen személy által végrehajtott javítás kockázatot rejt, amely kritikus következményekkel járhat a készülék felhasználója számára.

FIGYELEM!

Ez a készülék R600a – val működik, amely környezetbarát, de gyúlékony gáz. A termék szállítása és rögzítése folyamán ügyelnie kell arra, hogy ne sértse meg a hűtőrendszert. Ha a hűtőrendszer megsérül és a gáz szivárog a rendszerből, tartsa távol nyílt lángtól és szellőztesse ki a helyiséget rövid időre.

FIGYELMEZTETÉS!

Ne használjon mechanikus berendezéseket vagy egyéb eszközöket a kiolvasztás felgyorsításához, mint amelyeket a gyártó ajánlott.

FIGYELMEZTETÉS!

Ne sértse meg a fagyasztó kört.

FIGYELMEZTETÉS!

Ne használjon elektromos berendezést a készülék élelmiszer tárolására alkalmas rekeszeiben, kivéve a gyártó által ajánlott típusokat.

FIGYELMEZTETÉS!

Ha az áramellátó zsinór megsérült, annak kicserélését a gyártóval, a gyártó szervizelőjével vagy hasonló képzett szakemberrel kell elvégeztetni a veszély elkerülése érdekében.

Szállítási utasítások

1. A készüléket csak függőleges állapotban szabad szállítani. A szállítmány csomagolásának érintetlennek kell lennie a szállítás alatt.
2. Ha a készüléket vízszintesen helyezik el a szállítás alatt, legalább 12 óráig nem szabad működtetni, hogy a rendszer helyreálljon.
3. Ha a fenti utasításoknak elmulaszt eleget tenni, az a készülék sérülését eredményezheti, amelyért a gyártó nem felelős.
4. A készüléket óvni kell esővel, nedvességgel és egyéb atmoszférikus hatással szemben.

FONTOS!

- Óvatosnak kell lennie a készülék tisztítása / szállítása alatt, hogy ne érintse a kondenzátor drót huzaljainak alját a készülék hátoldalán, mert az ujjak és kezek sérülését okozhatják.
- Ne próbálja meg ráülni vagy ráállni készülékének tetejére, mivel nem ilyen használatra tervezték. Megsérülhet vagy károsíthatja a készüléket.
- Győződjön meg róla, hogy a csatlakozó kábel nem csipődött be a készülék alá a mozgatás alatt, mivel ez megsértheti a kábelt.
- Ne engedje, hogy a gyerekek játszanak a készülékkel vagy megváltoztassák a vezérlést.

Büzemelési utasítások

1. Ne tartsa a készüléket olyan helyiségben, ahol a hőmérséklet valószínűleg 10°C (50 F) alá esik éjjel és/vagy különösen télen, mivel +10 és +38°C (50-100 F) közötti külső hőmérsékletre tervezték. Alacsonyabb hőmérsékleten a berendezés lehet, hogy nem működik, az étel tárolási időtartamának csökkenését eredményezve.

2. Ne tegye a berendezést tűzhelyek vagy fűtőtestek közelébe vagy közvetlen napfényre, mivel ez különösen hatással lehet a készülék funkcióira. Ha meleg vagy mélyhűtő mellé helyezi, tartsa be a következő minimális oldaltávolságokat: Tűzhelyektől : 30 mm
Fűtőtestektől : 300 mm
Fagyasztóktól : 25 mm
3. Győződjön meg róla, hogy elég hely van a berendezés körül, hogy biztosítsa a levegő szabad áramlását **(2 ábra)**. Tegye a hátsó szellőző fedelet a hűtőszekrény hátuljára, hogy beállítsa a hűtőszekrény és fal közötti távolságot **(3 ábra)**.
4. A készüléket síma felületre kell helyezni. A két első lábat beállíthatja, ha szükséges. A hhoz, hogy biztosítsa, hogy a berendezés e gyenesen álljon, állítsa a két első lábat az ó ra járásával megegyező vagy ellentétes irányba fordításával, amíg a készülék szilárdan nem áll. A lábak megfelelő beállításával elkerüli a túlzott rezgést és hangot **(4 ábra)**.
5. Kövesse a „Tisztítás és védelem” részben leírtakat, hogy a berendezést előkészítse a használatra

Uputstvo za instaliranje (slika 1)

- 1 - Hőszabályozó és lámpaház
- 2 - Állítható szekrénypolcok
- 3 - Vízyűjtő
- 4 - Fiókfedő
- 5 - Fiókok
- 6 - Jégtálca tartó és jégtálca
- 7 - Lefagyasztott ételtartó rekesz
- 8 - Állítható lábak
- 9 - Polc üvegek
- 10 - Dzsemtartó polc
- 11 - Palacktartó polc

Hőmérséklet szabályozás és beállítás

A működési hőmérséklet a hőszabályozó gombbal vezérelhető **(5 ábra)** és beállíthatja bármilyen állapotba 1 és 5 (a leghidegebb állapot) között. A hűtőszekrény átlagos belső hőmérsékletének +5°C (+41°F) körül kell lennie.

Állítsa be a hőszabályozó gombot, hogy a kívánt hőmérsékletet elérje. A hűtőszekrény néhány része hűvösebb vagy melegebb lehet (mint pl. Salátatároló és a szekrény felső része), ami teljesen normális. Azt ajánljuk, hogy időszakonként ellenőrizze a hőmérsékletet hőmérővel, hogy megbizonyosodjon róla, hogy a hűtőszekrény tartja a hőmérsékletet.

A gyakori ajtónyitogatások a belső hőmérséklet emelkedését okozzák, ezért használat után tanácsos az ajtót becsukni, amint lehetséges.

A működés megkezdése előtt

Végső ellenőrzés

Mielőtt elkezdi használni a készüléket, ellenőrizze, hogy:

1. A lábak a megfelelő szintre vannak beállítva;
2. A belseje száraz és a levegő szabadon tud keringeni a hátsó résznél.;
3. A belseje tiszta a „Tisztítás és védelem” részben leírtak alapján;
4. A hálózati csatlakozó be van helyezve a fali csatlakozóba és az áram be van kapcsolva. Ha az ajtó nyitva van, a belső világítás bekapcsol.;

Jegyezze meg, hogy:

5. Hangot fog hallani, amint a kompresszor beindul. A folyadékok és a gázok, amelyeket a hűtésrendszeren belül lezártak szintén (hangot) adhatnak ki, akár működik a kompresszor, akár nem. Ez teljesen normális.
6. Azt ajánljuk, hogy a hőszabályozó gombot középre állítsa és kísérje figyelemmel a hőmérsékletet, hogy biztosítsa a készülék kívánt hőmérsékletének fenntartását (Lásd Hőmérséklet szabályozás és beállítás rész).
7. Ne töltsse fel azonnal a készüléket, ha bekapcsolja. Várjon, míg a készülék eléri a megfelelő tárolási hőmérsékletet. Azt tanácsoljuk, hogy ellenőrizze a hőmérsékletet pontos hőmérővel (lásd Hőmérséklet vezérlés és beállítás).

Mélyhűtött étel tárolása

A készülék mélyhűtője alkalmas a kereskedelmiileg lefagyasztott ételek hosszútávú tárolására és arra is használhatják, hogy friss ételt tároljon és fagyasszon.

Ha áramszünet van, ne nyissa ki az ajtót.

A mélyhűtött ételre nincs hatással, ha az áramkimaradás kevesebb, mint 18 óráig tart.

Ha hosszabb az áramszünet, ellenőrizze az ételt, amit fogyasztottak vagy főztek, majd lefagyasztottak.

Élelmiszertartósítás

Bár ez a termék nem rendelkezik bejelentett 4* rekesszel, mégis képes 24 órán belül kisebb mennyiségű élelmiszert lefagyasztani.

Ajánlott, hogy ez a mennyiség ne haladja meg a 2 kg/24h-t. Az élelmiszereket teljesen és a lehető leggyorsabban kell lefagyasztani, mivel csak így őrizhető meg a vitamintartalom, a tápérték, a megjelenés és az íz. Emiatt nem ajánlott a 2kg/24h mennyiséget meghaladni. A már lefagyasztott élelmiszereket meg kell övni attól, hogy közvetlenül érintkezzenek a lefagyasztandó élelmiszerekkel.

A fagyasztóba helyezés előtt a forró élelmiszereket szobahőmérsékletre kell hűteni.

Ha a fagyasztó ajtaja nehezen nyílik, miután éppen becsukta, ne aggódjon. Ennek oka, hogy a nyomáskülönbség kiegyenlítődik, és az ajtó néhány perc múlva normálisan kinyílik.

Közvetlenül az ajtó becsukása után vákuumhangot fog hallani. Ez normális."

Jégkockák készítése

Töltse meg a jégkocka tartót 3/4-ig vízzel és helyezze a fagyasztóba. Lazítsa meg a tálcat egy kanál nyelével vagy hasonló eszközzel, soha ne használjon éles szélű tárgyakat, mint pl. kés vagy villa.

Kiolvasztás

A) Hűtőszekrény rekesz

A hűtőszekrény rekesze automatikusan felenged. A kiolvasztott víz a lefolyócsőhöz fut egy a készülék hátulján található gyűjtőtartályon keresztül (**6 ábra**).

Kiolvasztás alatt a hűtőszekrény hátsó oldalán vízcseppek keletkezhetnek, ahol egy elrejtett párologtató van elhelyezve. Néhány csepp a borításon maradhat és visszafagyhat, ha a kiolvasztás befejeződött. Ne használjon hegyes vagy éles szélű tárgyakat, mintpl. kés vagy villa, hogy a visszafagyott cseppeket eltávolítsa.

Ha a kiolvasztott víz bármikor nem folyik le a gyűjtő csatornából, ellenőrizze, hogy nem tömítették –e el ételrészek a lefolyócsövet.

A lefolyócsövet csőtisztítóval vagy hasonló eszközzel tisztíthatja.

Ellenőrizze, hogy a cső vége mindig a kompresszoron lévő tálcában legyen, biztosítva ezzel, hogy a víz ne folyék az elektromos alkatrészekre vagy a padlóra (**7 ábra**).

B) Zamrziivača

A kiolvasztás a különleges kiolvasztó gyűjtőmedencének köszönhetően nagyon egyszerű és koszmentes.

Olvassa ki évente kétszer vagy ha kb. 7 mm fagyréteg alakult ki. A kiolvasztás eljárás elindításához kapcsolja ki a készüléket a fali kimenetnél és húzza ki a hálózati csatlakozót.

Minden ételt be kell csomagolni több rétegben újságpapírba és hűvös helyen kell tárolni (hűtőszekrényben vagy kamrában). Melegvizes tartályokat helyezhet el óvatosan a mélyhűtőben, hogy felgyorsítsa a kiolvasztást. Ne használjon hegyes vagy éles szélű tárgyakat, mint pl. kés vagy villa, hogy a jeget eltávolítsa.

Soha ne használjon hajszárítót, elektromos fűtőttestet vagy egyéb elektromos berendezést a kiolvasztáshoz.

Törölje ki szivaccsal a mélyhűtő rekeszének aljában összegyűlt kiolvasztott vizet. A kiolvasztás után alaposan szárítsa ki a készülék belsejét. Helyezze a dugót a fali csatlakozóba és kapcsolja be az elektromos áramot.

Belső villanykörte cseréje

A hűtőszekrény lámpájának cseréjéhez, kérjük, hívja fel a szakszervizt.

A készülékben lévő lámpa/lámpák háztartásban lévő helyiségek megvilágítására nem alkalmas/alkalmasak. A lámpa rendeltetése, hogy segítse a felhasználót az élelmiszerek

hűtőszekrénybe/fagyasztószekrénybe való gyors és biztonságos behelyezésében.

A készülékben használt lámpáknak extrém környezeti hatásokot kell kibírniuk, mint pl. a -20°C hőmérséklet.

Tisztítás és védelem

1. Azt tanácsoljuk, hogy kapcsolja ki a készüléket és húzza ki a hálózati csatlakozót, mielőtt tisztítja.
2. Soha ne használjon éles tárgyat vagy csiszoló anyagot, szappant, háztartási tisztítót, tisztítószert vagy wax polírozót a tisztításhoz.
3. Használjon langyos vizet a készülék vitrinjének tisztításához és törölje szárazra.
4. Z Használjon nedves, kicsavart ruhát egy teáskanálnyi bikarbónát, szódát fél liternyi vízben felodva a tisztításhoz és törölje szárazra.
5. Győződjön meg róla, hogy nem került víz a hőmérsékletszabályozó dobozba.
6. Ha a készüléket hosszú ideig nem használják, kapcsolja ki, távolítsa el minden élelmiszert, tisztítsa meg és hagyja félig nyitva az ajtót.
7. Azt tanácsoljuk, hogy a termék fémrészeit (pl.: külső ajtó, vitrin oldalak) szilikon wax-szal (autó polírozó) polírozza, hogy a minőségi fedőfestést megóvja.
8. Bármilyen port, amely felgyülemlik a kondenzátor rácsán a készülék hátulján, távolítsa el évente egyszer porszívóval.
9. Rendszeresen ellenőrizze az ajtó tömítéseket, hogy meggyőződjön róla, hogy tiszták és ételmaradékoktól mentesek.

10. Soha:

- Ne tisztítsa a készüléket arra alkalmatlan anyagokkal, pl.: petróleum alapú termékekkel.
- Semmilyen körülmények között ne szolgáltatssa ki magas hőnek.
- Ne tisztítsa, súrolja , stb., csiszoló anyaggal.

11. A tejterméktartó fedelének és ajtó tálcának az eltávolítása:

A tejterméktartó fedelének eltávolításához, először emelje fel a fedelet egy arasznyira és húzza ki azt az oldalát, ahol a fedél nyitva van.

- Az ajtó tálcát eltávolításához vegyen ki onnan mindent majd egyszerűen tolja fel az alapzatról.

12. Győződjön meg róla, hogy mindig tiszta a készülék hátulján a különleges műanyag tartály, amely összegyűjti a felolvasztott vizet. Ha el akarja távolítani a tálcát, hogy megtisztítsa, kövesse az alábbi utasításokat:

- Kapcsolja ki le a készüléket és húzza ki a hálózati csatlakozót.
- Finoman tekerje a csavart a kompresszoron, fogót használva, így a tálca eltávolítható.
- Emelje fel.
- Tisztítsa meg és törölje szárazra.
- Állítsa össze újra, fordítsa meg a műveletek sorrendjét.

13. Egy fiók eltávolításához, húzza ki amennyire csak lehetséges, billentse felfelé, majd húzza ki teljesen.

Ajtó áthelyezése

Eljárás számsorrendben (10 ábra).

Mit tegyen és mit nem

- Tegye** - Rendszeresen tisztítsa és olvassa ki a készüléket (Lásd „Kiolvasztás”).
- Tegye** - Tartsa a nyers és baromfi húst a főzött étel és tejtermék alatt.
- Tegye** - Távolítsa el minden használhatatlan levelet a zöldségekről és törölje le róla minden földet.
- Tegye** - Hagyja a salátát, káposztát, petrezselymet és karfiolt a törzson.
- Tegye** - Először csomagolja be a sajtot zsírpapírba, majd polietilén zacskóba, annyira kizárva a levegőt, amennyire lehetséges. A legjobb eredményért vegye ki egy órával korábban a hűtőből.
- Tegye** - A nyers húst és szárnyasokat csomagolja lazán polietilén vagy alufóliába. Ez megakadályozza a kiszáradást.
- Tegye** - A halakat és belsejüket polietilén zacskóba csomagolja.
- Tegye** - Az erős szaggal rendelkező vagy gyorsan kiszáradó ételeket csomagolja polietilén zacskókba vagy alufóliába vagy helyezze légmentes tartályba.
- Tegye** - Jól csomagolja be a kenyeret, hogy friss maradjon.
- Tegye** - Hűtse le a fehér borokat, sört, világos sört és ásványvizet, mielőtt felszolgálja.
- Tegye** - Ellenőrizze időnként a mélyhűtő tartalmát.
- Tegye** - Addig tartsa a hűtőben az ételt, amíg lehetséges és ragasszon fel „Szavatosság lejár” és „Alkalmazható” stb. Dátumokat.
- Tegye** - A kereskedelmileg lefagyasztott ételeket a csomagoláson megadott utasításoknak megfelelően tárolja.
- Tegye** - Mindig kiváló minőségű friss ételt válasszon és győződjön meg róla, hogy alaposan megvan tisztítva, mielőtt lefagyasztja.
- Tegye** - A friss ételt kis adagokban készítse elő, hogy biztosítsa a gyors lefagyasztást.
- Tegye** - Minden ételt csomagoljon be alufóliába vagy a fagyasztóhoz használt polietilén zacskókba és gondoskodjon a légmentességükről.
- Tegye** - A fagyasztott ételt azonnal csomagolja be, mmiután megvásárolta és tegye a fagyasztóba, amint lehetséges.
- Tegye** - Az ételt a hűtőszekrény rekeszében olvassa ki.
- Ne tegye** - Ne tároljon banánt a hűtőszekrény rekeszében.
- Ne tegye** - Ne fedje be a polcokat semmilyen védőanyaggal, amely akadályozhatja a levegő áramlását.
- Ne tegye** - Ne tároljon mérgező vagy bármilyen veszélyes anyagot a készülékben. A készüléket csak ehető élelmiszerek tárolására tervezték.
- Ne tegye** - Ne fogyasszon olyan ételt, amely túl sokáig volt lefagyasztva.
- Ne tegye** - Ne tároljon főtt és friss ételt ugyanabban a tárolóban. Elkülönítve kell csomagolni és tárolni.
- Ne tegye** - Hagyja felengedni az ételt vagy gyümölcslevet.
- Ne tegye** - Ne hagyja nyitva az ajtót hosszú ideig, mert költségesebbé válik a működés és túlzott jégképződést okoz.

- Ne tegye** - Ne használjon a jég eltávolításához éles szelű tárgyakat, mint pl. kést vagy villát.
- Ne tegye** - Ne tegyen forró ételt a készülékbe. Először hűtse le.
- Ne tegye** - Ne tegyen szénsavas folyadékkal teli palackokat vagy tartályokat a fagyasztóba, mert széttobbanhat.
- Ne tegye** - Ne lépje túl a maximális fagyasztási töltetet, amikor friss ételt fagyaszt.
- Ne tegye** - Ne adjon a gyerekeknek jégkrémet vagy jeges vizet közvetlenül a fagyasztóból. Alacsony hőmérséklet fagyási „égést” okozhat a gyermekek száján.
- Ne tegye** - Ne fagyassza le a szénsavas italokat.
- Ne tegye** - Ne próbáljon meg mélyhűtött ételt tárolni, amelyet 24 órán belül le kell fagyasztani vagy meg kell főzni.
- Ne tegye** - Ne távolítsa el nedves kézzel a tárolt élelmiszereket a hűtőszekrényből.

Gyakorlati tanácsok az áramfogyasztás csökkentéséhez

1. Biztosítsa, hogy a készüléket jól szellőző helyen helyezték el. Próbálja meg a lehető legmesszebb elhelyezni a különféle hőforrásoktól (sütő, radiátor stb.). Ezzel egyidőben pedig próbáljon olyan helyet keresni, ahol a készüléket nem érheti közvetlen napsugárzás.
2. A hűtött/fagyasztott élelmiszert a lehető leggyorsabban helyezze be a hűtőszekrénybe, különösen nyári napokon. A hűtött és fagyasztott élelmiszerek hazaszállításához javasolt hőszigetelt zacskókat használni.
3. Azt javasoljuk, hogy a fagyasztóban fagyasztott élelmiszereket először a hűtőrekeszben olvassza fel. Ennek következtében a felolvasztandó csomagot egy egy megfelelő edénybe helyezze, hogy a felolvadt víz nem folyjon be a hűtőrekeszbe. Azt javasoljuk, hogy a fagyasztott élelmiszer felolvasztását a felhasználás előtt 24 órával kezdje meg.
4. A hűtő ajtaját a lehető legkevesebb alkalommal nyissa ki.
5. A szükségesnél többször soha nem nyissa ki a készülék ajtaját, és mindig ellenőrizze, hogy megfelelően csukta-e be az ajtót.

Energiafogyasztás

A fagyasztott élelmiszerek tárolására szolgáló maximális hely úgy biztosítható, ha kiveszi a fagyasztórekeszben található középső és felső fiókot. A készülék energiafogyasztását a középső, illetve a felső polc mellőzésével és teletöltött fagyasztó mellett határoztuk meg.

A gép működése közben tapasztalható zajra és rezgésekre vonatkozó információk

1. Működés során a működési zaj egyre hangosabbá válhat.
 - A beállított hőmérséklet fenntartása érdekében a készülék kompresszora időről-időre elindul. A kompresszor által kibocsátott hang az induláskor hangosabb, mint üzemelés közben. A kompresszor leállásakor egy kattánó hang hallható.
 - A készülék teljesítményét és működési funkcióit a környezeti hőmérséklet változása is befolyásolhatja. Ezt teljesen normális.
2. Folyadékáramláshoz vagy porlasztáshoz hasonló zajok.
 - Ezeket a zajokat a rendszerben áramló hűtőközeg okozza, mely elengedhetetlen a készülék működéséhez.
3. Egyéb rezgések és zajok.
 - A rezgéseket és zajokat a padló típusa is befolyásolhatja, melyre a készüléket helyezte. Biztosítsa, hogy a padlón ne legyenek jelentős szintbeli eltérések és ellenőrizze, hogy a padló teherbírása elegendő-e a készülék megtartásához.
 - A többi rezgést és zajt a készülék tetejére helyezett tárgyak is okozhatják. Ezeket a tárgyakat el kell távolítani a készülék tetejéről.
 - A hűtőszekrénybe helyezett üvegek és edények egymáshoz érnek. Ilyen esetekben helyezze távolabb egymástól az üvegeket és az edényeket.

Problémakeresés

Ha a készülék nem működik, amikor bekapcsolja, akkor ellenőrizze:

- Hogy a hálózati csatlakozó megfelelően van-e bedugva a fali csatlakozóba és hogy van-e áram. (Az elektromos áramellátás ellenőrzéséhez csatlakoztasson más készüléket).
- Hogy a biztosíték kiégett-e/ az áramkörmegszakító kiment-e/ a fő elosztó ki van-e kapcsolva.
- Hogy a hőmérséklet szabályozó megfelelően van-e beállítva.
- Hogy az új dugó helyesen van-e bekötve, ha megváltoztatta az illesztést és formadugót.

Ha a készülék még mindig nem működik a fenti ellenőrzések után, lépjen kapcsolatba a kereskedővel, akinél a készüléket vásárolta. Kérem bizonyosodjon meg róla, hogy a fenti ellenőrzéseket elvégezte, mert a kiszállást felszámíthatják, ha nem találnak hibát.



A terméken vagy a csomagoláson található  ábra azt jelzi, hogy a termék nem kezelhető háztartási hulladékként, hanem a megfelelő, az elektromos és elektronikus felszerelések újrahasznosítására létesült begyűjtő pontokban kell leadni. Ha gondoskodik a termék megfelelő leselejtezéséről, segít megelőzni azokat a környezetre és egészségre káros hatásokat, amelyeket a termék nem megfelelő leselejtezése eredményezne. A termék leselejtezésével kapcsolatos további részletekért forduljon a lakóhelyén található háztartási hulladék begyűjtőhöz vagy az áruházhoz, ahol a terméket megvásárolta.

