

TESLA



PC501WD

User Manual

ENG ALB BIH/CG BG GR

HU MK RO SLO SRB

PANEL HEATER

Please read the instructions carefully before use.
Take good care of this manual for later use.

This product is only suitable for well insulated spaces or occasional use

IMPORTANT SAFETY INFORMATION

You must obey common safety guidelines when using electrical products, especially in the presence of children.

WARNING!

To avoid electric shock or damage due to the heat, always make sure the plug is pulled out before the heater is moved or cleaned.

WARNING!

In order to avoid overheating, do not cover the heater "Do not cover".

CAUTION!

Some parts of this product can become very hot and cause burns.

Particular attention has to be given where children and vulnerable people are present.

The heater must not be located immediately below a socket outlet.

CAUTION!

Do not use this heater in the immediate surroundings of a bath, a shower or a swimming pool.

Regarding the instructions of the method on how to fix the feet to the heater, please refer to the section "ASSEMBLY".

CAUTION!

In order to avoid a hazard due to inadvertent resetting of the thermal cutout, this appliance must not be supplied through an external switching device, such as a timer, or connected to a circuit that is regularly switched on and off by the utility.

- The product is intended for home use only.
- Make sure the heater is connected to the house's regular mains (230 V), as it indicated on the heater.
- New heaters will produce a specific odor when used the first time. This will stop after a short time and is completely harmless.
- Check for any pieces of packing foam or cardboard that may have fallen into the heating elements of the heater. These pieces must be removed in order to avoid unpleasant odors.
- Always turn off the heater and unplug it when not used for a long time.
- Pay special attention if the heater is used in rooms where children, the handicapped or elderly reside.
- The heater should not be set up directly beneath an electrical socket outlet.
- The cord must not be laid under any kind of carpet. Make sure the cord is laid in such a way that nobody can trip on it.
- The heater must not be used if either the cord or plug is damaged. The heater must not be used if it has been dropped on the floor or is damaged in any other way causing it to malfunction.
- The cord must be repaired by the manufacturer or by an expert if it has been damaged, to avoid dangerous situations.
- Avoid using extension cords, which may overheat and could possibly start a fire.
- Never cover the air vents on the heater. Avoid potential fire hazards by making sure the air intakes are not blocked or covered. The heater should be used in rooms with normal flat floors.
- The heater should not be installed in close proximity to flammable materials of any kind because there can always be a risk of fire.
- The heater must never be used in rooms where gasoline, paint or other flammable liquids are stored, such as in a garage.
- Never touch an electric heater with wet hands. The heater should be installed so a person showering or taking a bath cannot come into direct contact with it.
- The heater becomes hot when it is on. Therefore, be careful and avoid burning or scorching your skin.
- The heater must be switched off, the plug removed and the

heater must cool down before it is moved.

- Avoid overloading the mains (the circuit) where the heater is connected. The heater may overload the electrical circuit if other electrical devices are plugged into the same socket outlet.
- This appliance can be used by children aged from 8 years and above and persons with reduced physical, sensory or mental capabilities or lack of experience and knowledge if they have been given supervision or instruction concerning use of the appliance in a safe way and understand the hazards involved
- Children should not play with the device. Cleaning and maintenance should not be done by unsupervised children.
- Children under the age of 3 should be kept away from the device, unless they are under constant supervision.
- Children aged from 3 years and less than 8 years shall only switch on/off the appliance provided that it has been placed or installed in its intended normal operating position and they have been given supervision or instruction concerning use of the appliance in a safe way and understand the hazards involved. Children aged from 3 years and less than 8 years shall not plug in, regulate and clean the appliance or perform user maintenance

TECHNICAL PARAMETER

Model	Voltage	Power (W)	Length	Width	Height	N.W.	G.W.
PC501WD	~230 V / 50 Hz	2000W	87.0 cm	8.0cm	43cm	5.6 kg	6.6 kg

DESCRIPTION OF THE HEATER

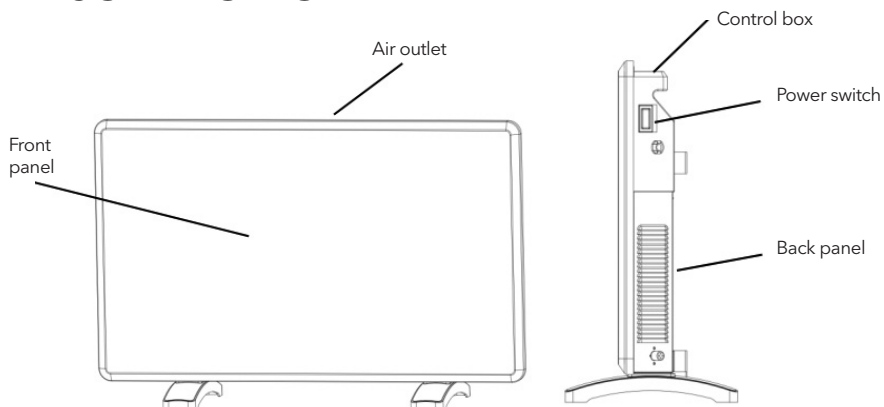

ASSEMBLY

For wall mounted

1. Be sure to keep the distance between the heater and floor, wall and so on at least 30cm as picture (1).
2. Use drill dimension paper to drill top two holes ($\Phi 8$) on the wall and put the expansion screws in the holes as picture (2).
3. The hook racks are pre-assembled on the back of the heater, hang the top two hook racks on the screws as picture (3). Mark the two bottom hook racks' position on the wall and take away the heater, then drill bottom two holes ($\Phi 8$) on the wall and put expansion screw's plastic cover in the holes as picture (3).
4. Hang the heater on the wall and put the expansion screws in the bottom two holes as picture (4).

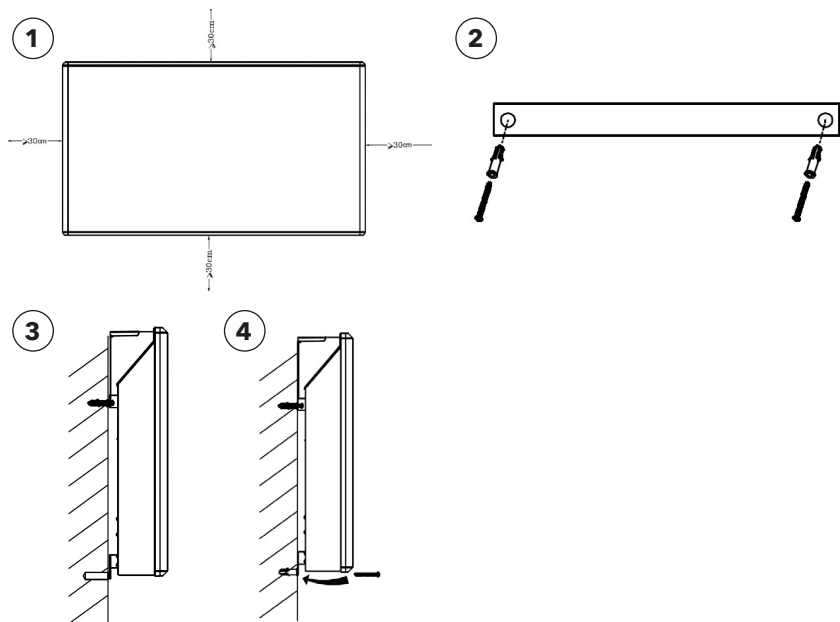

For Stand

1. Fit the foot onto the bottom of the body.
2. Fasten the foot with 4 screws.

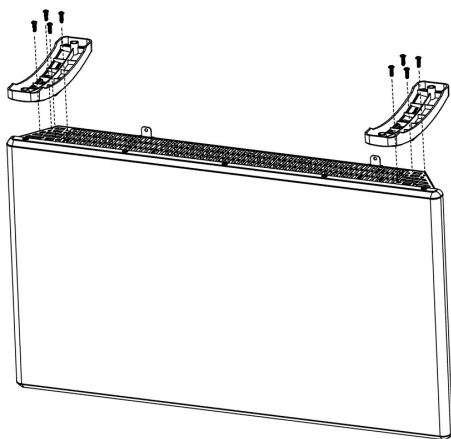

ELECTRONIC THERMOSTAT INSTRUCTIONS

Control panel for electronic thermostat:

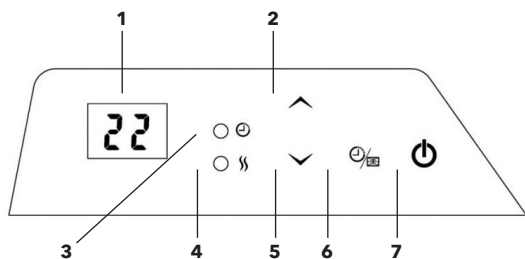

1. Display (show the desired room temperature by default)
2. Control button (Increase)
3. Timer indicator light
4. Power indicator light
5. Control button (Reduce)
6. Timer/Open window function button
7. Off/Stand by button

WARNING!



- Before the heater is turned on, it must be attached to a wall or stand. If the heater is not installed correctly or is installed askew, this may cause the heater to malfunction or in the worst case, be damaged.
- If the temperature sensor is not functioning properly, you will see the symbol below on the display. Please contact the dealer or importer. 

OPERATIONS







Turn on:

Plug in and switch on the heater, the heater will enter into standby mode, and show "OF" on display. Press  button to turn on the heater, and show factory default setting temperature 22°C on display.





Temperature setting:

- Temperature setting range is 5-35°C.
- Default temperature setting is 22°C.
- Press  or  button to set temperature, the temperature will increase or decrease by 1°C after each pressing. It will show setting temperature on display after setting.

Timer:

- Press  button, "00" flash on display, then press  or  button to set timer. Each pressing is 1 hour. Press  button to save setting, or wait 15 seconds to save automatically. Timer indicator light will keep on red after setting.
- Timer set range is 0 to 24 hours.
- Press  button again to modify or cancel timer setting.
- After timer close, the heater will enter into standby mode, and press  button to turn on the heater.

Open window function

- The heater has an open window function.
- Default setting of open window function is closed.
- Press and hold  button for 5 seconds, display show "F0", then press  button to open open window function, display show "ON", and press  button to close open window function, display show "OF", then press  button to save setting, or wait 15 seconds to save automatically.
- Open window function description:
 1. If you open a window widely in the space where the heater is located and the temperature drop 2°C or more than 2°C in two minutes, a sensor will detect the sharp drop in temperature. The heater will switch out automatically and show "F0" in display.
 2. The heater will be reignited automatically after 10 minutes. However you can manually relight the heater before the 10 minutes end by pressing  . The icon "F0" disappears and show previous operation mode.

Resetting the heater

- Turn off the heater's main switch.
- Press and hold  while you turn on the heater's main switch.

MAINTENANCE

For cleaning, always unplug the heater and leave it to cool.

Wipe the heater regularly with a damp cloth and dry the surface before turning on the heater again.

The heater must be cleaned at least once a month during the heating season.

CAUTION!

The heater should never be immersed in water. Avoid using detergents to clean the heater.

Never let any water get inside the heater; this can be hazardous. Dust etc. should be removed with a soft cloth.

The heater can be stored in a dry and clean place.

Waste disposal



The symbol indicates that this product is not to be disposed of together with household waste. This product must be delivered to a recycling service or container for electrical appliances and electronic equipment. This is done to avoid health risks and prevent harm to the environment. Local businesses (or the environmental station in your neighborhood) are required by law to accept and recycle such products, as a means of environmentally sound disposal.

Ju lutemi lexoni me kujdes udhëzimet përpara përdorimit.
Kujdesuni mirë për këtë manual për përdorim të mëvonshëm.

Ky produkt është i përshtatshëm vetëm për hapësira të izoluara mirë ose përdorim të rastit

INFORMACION I RËNDËSISHËM PËR SIGURINË

Ju duhet të ndiqni udhëzimet e përgjithshme të sigurisë kur përdorni produkte elektrike, veçanërisht në prani të fëmijëve.

PARALAJMËRIM!

Për të shmangur goditjen elektrike ose dëmtimin nga nxehtësia, sigurohuni gjithmonë që spina të jetë shkëputur nga priza përpara se të lëvizni ose pastroni ngrohësin.

PARALAJMËRIM!

“Do not cover” Për të shmangur mbinxehjen, mos e mbuloni elementin ngrohës.

KUJDES!

Disa pjesë të këtij produkti mund të nxehen shumë dhe të shkaktojnë djegie.

Vëmendje e veçantë duhet kushtuar aty ku ka fëmijë dhe njerëz vulnerabël.

Elementi i ngrohjes nuk duhet të vendoset drejtpërdrejt nën prizë.

KUJDES!

Mos e përdorni ngrohësin në afërsi të një vaske, dushi ose pishine.

Për udhëzime se si të lidhni këmbët në ngrohës, shihni seksionin INSTALLIMI.

KUJDES!

Për të shmangur rrezikun e rivendosjes së paqëllimshme të mbylljes termike, kjo pajisje nuk duhet të ndizet nga një çelës i jashtëm, siç është një kohëmatës, ose të lidhet me një qark që ndizet dhe fiket rregullisht nga njëسيا.

- Produkti është menduar vetëm për përdorim shtëpiak.
- Kontrolloni që ngrohësi të jetë i lidhur me rrjetin normal të shtëpisë (230 V), siç tregohet në ngrohës.
- Elementi i ri i ngrohjes do të prodhojë një erë specifike kur përdoret për herë të parë. Kjo do të ndalet pas një kohe të shkurtër dhe është krejtësisht e padëmshme.
- Kontrolloni nëse copa shkume ambalazhi ose kartoni kanë rënë në elementët ngrohës të ngrohësit. Këto pjesë duhet të hiqen për të shmangur një erë të pakëndshme.
- Fikeni gjithmonë ngrohësin kur nuk e përdorni për një kohë të gjatë.
- Kushtojini vëmendje të veçantë nëse ngrohësi përdoret në dhoma ku qëndrojnë fëmijë, persona me aftësi të kufizuara ose të moshuar.
- Elementi i ngrohjes nuk duhet të vendoset drejtpërdrejt nën prizë.
- Kablloja nuk duhet të vendoset nën asnjë qilim. Sigurohuni që kablloja të jetë vendosur në mënyrë që askush të mos mund të pengohet mbi të.
- Ngrohësi nuk duhet të përdoret nëse kablloja ose spina është e dëmtuar. Elementi i ngrohjes nuk duhet të përdoret nëse ka rënë në dysHEME ose nëse është dëmtuar në ndonjë mënyrë tjetër që ka shkaktuar një mosfunksionim.
- Kablloja duhet të riparohet nga prodhuesi ose një specialist nëse dëmtohet, për të shmangur situata të rrezikshme.
- Shmangni përdorimin e kordonëve zgjatues, të cilët mund të mbinxehen dhe të shkaktojnë zjarr.
- Asnjëherë mos i mbuloni hapjet e ajrit të elementit ngrohës. Shmangni rreziqet e mundshme të zjarrit duke u siguruar që hapjet e ajrit të mos jenë të bllokuara ose të mbuluara. Ngrohësi duhet të përdoret në dhoma me dysHEME normale të sheshta.
- Ngrohësi nuk duhet të vendoset në afërsi të materialeve të ndezshme të çdo lloji pasi ekziston gjithmonë rrezik zjarri.
- Ngrohësi nuk duhet të përdoret kurrë në një dhomë ku ruhet benzinë, bojë ose lëngje të tjera të ndezshme, si për shembull në një garazh.
- Asnjëherë mos e prekni ngrohësin elektrik me duar të

lagura. Elementi i ngrohjes duhet të vendoset në mënyrë që personi që bën dush ose banjë të mos ketë kontakt të drejtpërdrejtë me të.

- Elementi i ngrohjes nxehet kur ndizet. Kështu që bëni kujdes dhe shmangni djegiet apo djegiet e lëkurës.
- Ngrohësi duhet të fiket, të shkëputet nga priza dhe të lihet të ftohet përpara se të lëvizë.
- Shmangni mbingarkimin e rrjetit (qarkut) ku është lidhur ngrohësi. Elementi i ngrohjes mund të mbingarkojë qarkun elektrik nëse pajisjet e tjera elektrike janë të lidhura në të njëjtën prizë.
- Kjo pajisje mund të përdoret nga fëmijët e moshës 8 vjeç e lart dhe personat me aftësi të kufizuara fizike, shqisore ose mendore ose mungesë përvoja dhe njohurie, nëse u është dhënë mbikëqyrje ose udhëzime në lidhje me përdorimin e pajisjes në mënyrë të sigurt dhe kuptojnë rreziqet e përfshira. . .
- Fëmijët nuk duhet të luajnë me pajisjen. Pastrimi dhe mirëmbajtja nuk duhet të kryhen nga fëmijë pa mbikëqyrje.
- Fëmijët nën 3 vjeç duhet të mbahen larg pajisjes, përveç rasteve kur janë nën mbikëqyrje të vazhdueshme.
- Fëmijët e moshës 3 dhe nën 8 vjeç mund të ndezin/fikin pajisjen vetëm me kusht që ajo të jetë e pozicionuar ose instaluar në pozicionin normal të synuar të funksionimit dhe atyre u është dhënë mbikëqyrje ose udhëzime për përdorimin e sigurt të pajisjes dhe të kuptojnë rreziqet e përfshira. . Fëmijët e moshës 3 dhe nën 8 vjeç nuk mund të lidhin, rregullojnë ose pastrojnë pajisjen ose të kryejnë mirëmbajtjen e përdoruesit

SPECIFIKIMET

Model	Forca aktuale	Fuqia (W)	Gjatësia	Gjerësia	Lartësia	Pesha neto	Pesha bruto.
PC501WD	~230 V / 50 Hz	2000W	87.0 cm	8.0cm	43cm	5.6 kg	6.6 kg

PËRSHKRIMI I ELEMENTIT TË NGROHJES

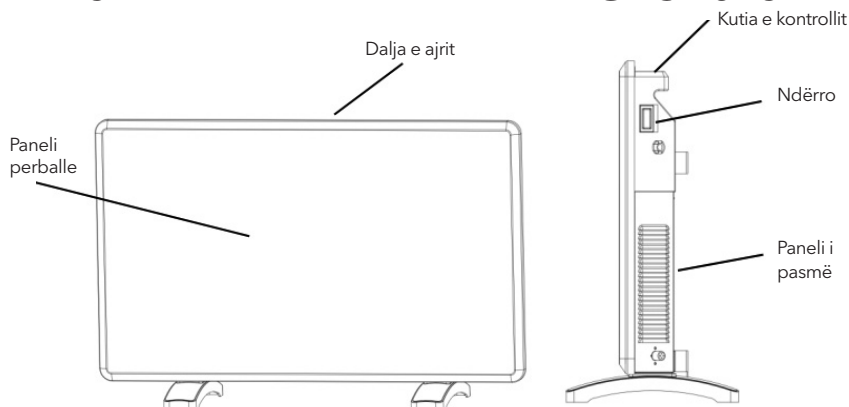

MONTAZH

Për montim në mur

1. Sigurohuni që të mbani distancën ndërmjet elementit të ngrohjes dhe dyshemesë, murit e kështu me radhë të paktën 30 cm si foto (1).
2. Përdorni letërën e shpimit dimensionale për të shpuar dy vrimat e sipërme ($\Phi 8$) në mur dhe futni vidhat e zgjerimit në vrima siç tregohet në figurën (2).
3. Kllapat e grepit janë montuar paraprakisht në pjesën e pasme të ngrohësit, lidhni dy kllapat e sipërme të grepit në vida siç tregohet në figurën (3). Shënoni pozicionin e dy grepave të poshtëm në mur dhe hiqni elementin ngrohës, më pas shpioni dy vrimat e poshtme ($\Phi 8$) në mur dhe vendosni mbulesën plastike të vidës së zgjerimit në vrima siç tregohet në figurën (3).
4. Ngjitni ngrohësin në mur dhe futni vidhat e zgjerimit në dy vrimat e poshtme siç tregohet(4).

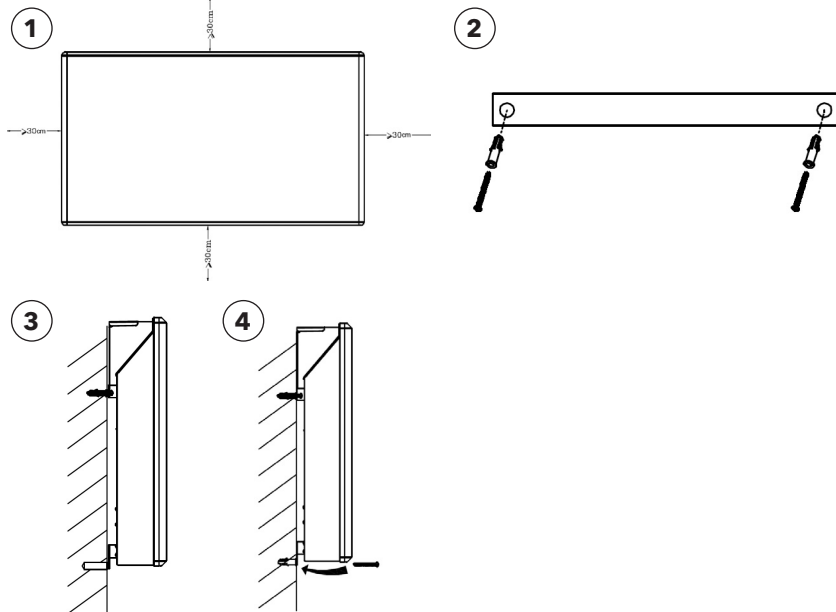

Me qëndrim

1. Vendoseni këmbën në pjesën e poshtme të trupit
2. Sigurojeni këmbën me 4 vida.

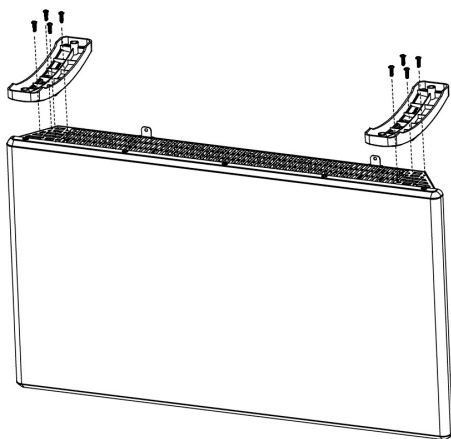

TERMOSTATI ELEKTRONIK – UDHËZIME

Paneli i kontrollit për termostatin elektronik:

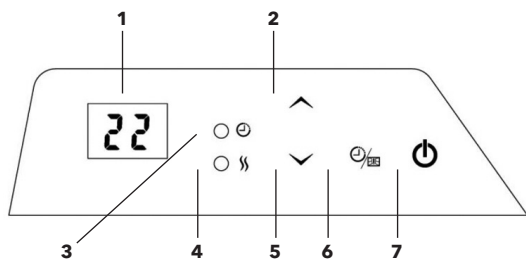

1. Ekriani (parazgjedhja tregon temperaturën e dëshiruar të dhomës)
2. Tasti i kontrollit (zoom)
3. Drita treguese e kohëmatësit
4. Drita treguese e fuqisë
5. Tasti i kontrollit (Zoom out)
6. Butoni i funksionit të kohëmatësit/ Hap dritares
7. Butoni i fikjes / gjumit

! PARALAJMËRIM!

- Përpara se të ndizni ngrohësin, ai duhet të ngjitet në një mur ose kllapa. Nëse elementi i ngrohjes nuk është instaluar siç duhet ose është vendosur me kokë poshtë, mund të shkaktojë keqfunksionimin e elementit të ngrohjes ose në rastin më të keq, dëmtimin e tij.
- Nëse sensori i temperaturës nuk funksionon siç duhet, do të shihni simbolin më poshtë në ekran. Ju lutemi kontaktoni shitësin ose importuesin.





FUNKSIONE







Përfshini:

Lidheni dhe ndizni ngrohësin, ai do të hyjë në modalitetin e gatishmërisë dhe do të shfaqë "OF" në ekran. Shtypni  butonin për të ndezur ngrohësin dhe për të shfaqur në ekran temperaturën e vendosur në fabrikë prej 22°C





Vendosja e temperaturës:

- Gama e cilësimit të temperaturës është 5-35°C.
- Cilësimi i paracaktuar i temperaturës është 22°C.
- Prit.  ose  butonin për të vendosur temperaturën, temperatura do të rritet ose ulet me 1°C pas çdo shtypjeje. Do të tregojë temperaturën e caktuar në ekran pas cilësimit.

Kohëmatësi:

- Shtypni  butoni, "00" flash on display, then press   më pas shtypni ose  butonin për të vendosur kohëmatësin. Çdo shtypje është 1 orë. Shtypni butonin për të ruajtur cilësimin ose prisni 15 sekonda që ai të ruhet automatikisht. Drita treguese e kohëmatësit do të mbetet e kuqe pas vendosjes.
- Gama e caktuar e kohëmatësit është nga 0 në 24 orë.
-  Shtypni sërish butonin për të modifikuar ose anuluar cilësimin e kohëmatësit.
- Pas mbylljes së kohëmatësit, ngrohësi do të hyjë në modalitetin e gatishmërisë dhe do ta shtypë atë  butonin për të ndezur ngrohësin.

Funksioni i dritares së hapur

- Ngrohësi ka një funksion të dritares së hapur.
- Cilësimi i paracaktuar për veçorinë e dritares së hapur është i mbyllur.
- shtypni dhe mbani  butonin për 5 sekonda, ekrani tregon "F0", më pas shtypni butonin  për të hapur funksionin e dritares së hapur, ekrani tregon "ON" dhe shtypni butonin  për të mbyllur funksionin e dritares së hapur, shfaqni ekranin "OF", më pas shtypni butonin  për të ruajtur cilësimin ose prisni 15 sekonda për ruajtjen automatike.
- Përshkrimi i funksionit të dritares së hapur:
 1. Nëse hapni një dritare gjerësisht në hapësirën ku ndodhet ngrohësi dhe temperatura bie me 2°C ose më shumë se 2°C në dy minuta, sensori do të dallojë rënien e mprehtë të temperaturës. Ngrohësi do të fiket automatikisht dhe do të shfaqë "F0" në ekran.
 2. Ngrohësi do të ndizet sërish pas 10 minutash. Megjithatë, mund ta ndizni manualisht ngrohësin përpara se të mbarojnë 10 minutat duke shtypur  Ikona "F0" zhduket dhe tregon mënyrën e mëparshme të funksionimit

Rivendosja e ngrohësit

- Fikni çelësin kryesor të ngrohësit.
- Shtypni dhe mbani  ndërsa ndizni çelësin kryesor të ngrohësit.

MIRËMBAJTJA

Për pastrim, fikeni gjithmonë elementin ngrohës dhe lëreni të ftohet.

Fshijeni rregullisht elementin ngrohës me një leckë të lagur dhe thajeni sipërfaqen përpara se ta ndizni përsëri elementin ngrohës.

Trupi i ngrohjes duhet të pastrohet të paktën një herë në muaj gjatë sezonit të ngrohjes.



KUJDES!

Elementi i ngrohjes nuk duhet të zhytet kurrë në ujë. Shmangni përdorimin e detergjenteve për të pastruar elementin ngrohës.

Asnjëherë mos lejoni që uji të hyjë në elementin e ngrohjes; kjo mund të jetë e rrezikshme. Pluhuri etj. duhet të hiqet me një leckë të butë.

Elementi i ngrohjes duhet të ruhet në një vend të thatë dhe të pastër.

Largimi i mbeturinave



Simboli tregon se ky produkt nuk duhet të hidhet me mbeturinat shtëpiake. Ky produkt duhet të dorëzohet në një shërbim riciklimi ose kontejner për pajisje elektrike dhe pajisje elektronike. Kjo bëhet për të shmangur rreziqet shëndetësore dhe për të parandaluar dëmtimin e mjedisit. Bizneset lokale (ose stacioni mjedisor i lagjes suaj) u kërkohet me ligj që të pranojnë dhe riciklojnë produkte të tilla si një mjet për asgjësimin e shëndoshë mjedisor

Ovaj proizvod je pogodan samo za dobro izolovane prostore ili povremenu upotrebu

VAŽNE BEZBJEDNOSNE INFORMACIJE

Morate se pridržavati uobičajnih bezbjednosnih smjernica kada koristite električne proizvode, posebno u prisustvu djece.



UPOZORENJE!

Da biste izbjegli strujni udar ili oštećenje uslijed toplote, uvijek provjerite da li je utikač izvučen prije nego što se grijalica pomjeri ili očisti.



UPOZORENJE!

“Do not cover” Da biste izbjegli pregrijavanje, nemojte pokrivati grijač.



OPREZ!

Neki dijelovi ovog proizvoda mogu postati veoma vrući i izazvati opekotine.

Posebnu pažnju treba posvetiti tamo gde su djeca i ugrožena lica.

Grijalica se ne smije nalaziti neposredno ispod utičnice.



OPREZ!

Ne koristite ovu grijalicu u neposrednoj blizini kade, tuša ili bazena.

U vezi sa uputstvima o načinu pričvršćivanja stopala na grijalicu, pogledajte odjeljak „MONTAŽA“.



OPREZ!

Da bi se izbjegla opasnost uslijed nenamjernog resetovanja termičkog isključivanja, ovaj uređaj ne smije da se napaja preko eksternog prekidača, kao što je tajmer, ili da bude povezan na kolo koje se redovno uključuje i isključuje od strane komunalne kompanije.

- Proizvod je namijenjen samo za kućnu upotrebu.
- Uvjerite se da je grijalica priključena na uobičajenu kućnu mrežu (230 V), kao što je naznačeno na grijalici.
- Nova grijalica će proizvesti specifičan miris kada se prvi put koristi. Ovo će prestati nakon kratkog vremena i potpuno je bezopasno.
- Provjerite da li su komadi pjene za pakovanje ili kartona upali u zagrijane elemente grijalice. Ovi dijelovi moraju biti uklonjeni kako bi se izbjegli neprijatni mirisi.
- Uvijek isključite grijač i isključite ga iz struje kada se ne koristi duže vrijeme.
- Obratite posebnu pažnju ako se grijač koristi u prostorijama u kojima borave djeca, hendikepirani ili stariji.
- Grijalicu ne treba postavljati direktno ispod električne utičnice.
- Kabal se ne smije polagati ispod bilo kakvog tepiha. Uvjerite se da je kabal položen tako da se niko ne može spotaknuti o njega.
- Grijalica se ne smije koristiti ako su kabl ili utikač oštećeni. Grijalica se ne smije koristiti ako je ispuštena na pod ili je oštećena na bilo koji drugi način što je izazvalo kvar.
- Kabal mora da popravi proizvođač ili stručnjak ako je oštećen, kako bi se izbjegle opasne situacije.
- Izbjegavajte korištenje produžnih kablova, koji se mogu pregrijati i mogu izazvati požar.
- Nikada ne pokrivajte otvore za vazduh na grijalici. Izbjegnite potencijalne opasnosti od požara tako što ćete se uvjeriti da otvori za vazduh nisu blokirani ili pokriveni. Grijalicu treba koristiti u prostorijama sa normalnim ravnim podovima.
- Grijalica se ne treba postavljati u neposrednoj blizini zapaljivih materijala bilo koje vrste jer uvijek postoji opasnost od požara.
- Grijalica se nikada ne smije koristiti u prostorijama u kojima se čuvaju benzin, farba ili druge zapaljive tečnosti, kao na primer u garaži.
- Nikada ne dodirujte električnu grijalicu mokrim rukama. Grijalicu treba postaviti tako da osoba koja se tušira ili kupa ne može doći u direktan kontakt sa njim.

- Grijalica se zagrijeva kada je uključena. Zato budite oprezni i izbjegavajte opekotine ili opekotine kože.
- Grijalica mora biti isključen, utikač izvađen i grijalica se mora ohladiti prije nego što se pomjeri.
- Izbjegavajte preopterećenje mreže (kola) gdje je grijalica priključena. Grijalica može preopteretiti električno kolo ako su drugi električni uređaji uključeni u istu utičnicu.
- Ovaj uređaj mogu koristiti djeca uzrasta od 8 godina i više i osobe sa smanjenim fizičkim, senzornim ili mentalnim sposobnostima ili nedostatkom iskustva i znanja ako su pod nadzorom ili pročitavši instrukcije u vezi sa upotrebom uređaja na bezbjedan način razumiju i opasnosti.
- Djeca ne bi trebalo da se igraju sa uređajem. Čišćenje i održavanje ne bi trebalo da obavljaju djeca bez nadzora.
- Djecu mlađu od 3 godine treba držati dalje od uređaja, osim ako su pod stalnim nadzorom.
- Djeca uzrasta od 3 godine i mlađa od 8 godina smiju da uključuju/isključuju uređaj samo pod uslovom da je postavljen ili instaliran u predviđenom normalnom radnom položaju i da im je dat nadzor ili uputstva u vezi sa korištenjem uređaja na bezbjedan način i razumiju opasnosti koje su uključene. Djeca uzrasta od 3 godine i mlađa od 8 godina ne smiju da priključuju, regulišu i čiste uređaj niti da vrše korisničko održavanje.

SPECIFIKACIJE

Model	Napon	Snaga (W)	Dužina	Širina	Visina	Neto težina	Bruto težina
PC501WD	~230 V / 50 Hz	2000W	87.0 cm	8.0cm	43cm	5.6 kg	6.6 kg

OPIS GRIJALICE

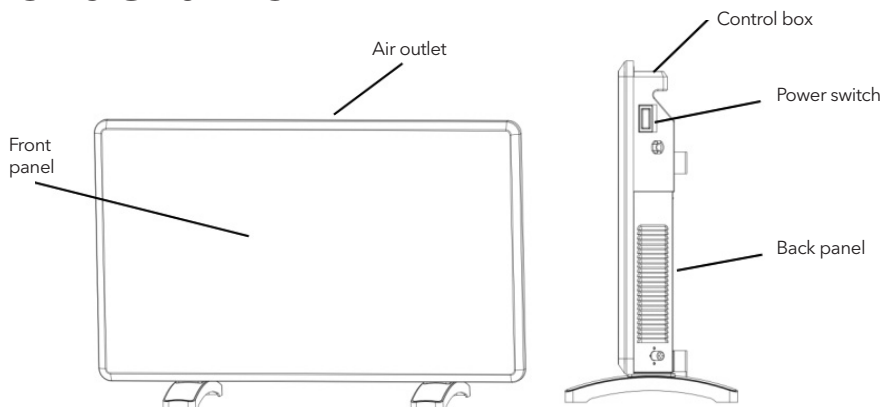

MONTAŽA

Za zidnu montažu

1. Obavezno držite rastojanje između grijača i poda, zida i tako dalje najmanje 30 cm kao na slici (1).
2. Koristite papir sa dimenzijama za bušenje da izbušite dvije gornje rupe (PH8) na zidu i stavite ekspanzione zavrtnje u rupe kao na slici (2).
3. Nosači za kuke su prethodno montirani na zadnjoj strani grijača, okačite gornja dva nosača za kuke na zavrtnje kao na slici (3). Označite položaj dvije donje kuke na zidu i uklonite grijač, zatim izbušite dvije donje rupe (PH8) na zidu i stavite plastični poklopac ekspanzionog zavrtnja u rupe kao na slici (3).
4. Okačite grejač na zid i stavite ekspanzione zavrtnje u donja dva otvora kao na slici (4).

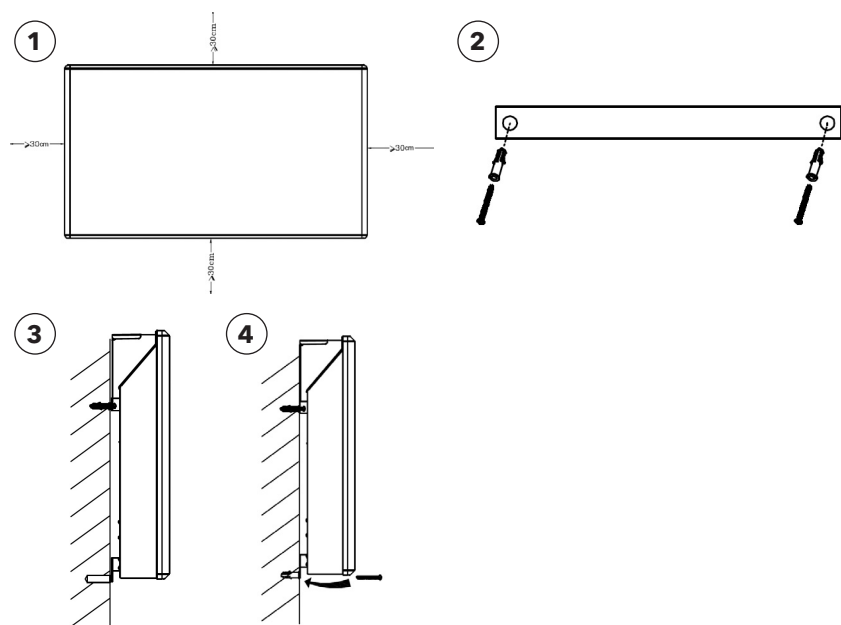

Sa postoljem

1. Postavite stopalo na donji dio tijela.
2. Pričvrstite stopu sa 4 zavrtnja.

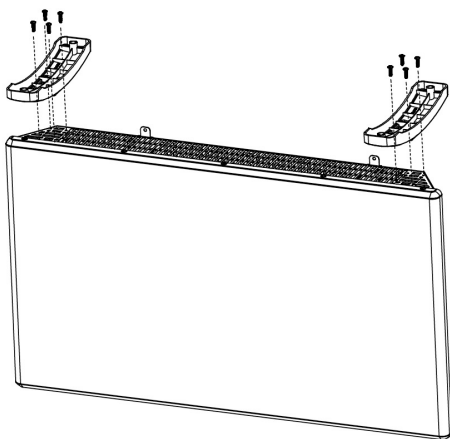

ELEKTRONSKI TERMOSTAT – UPUTSTVA

Kontrolna tabla za elektronski termostat:

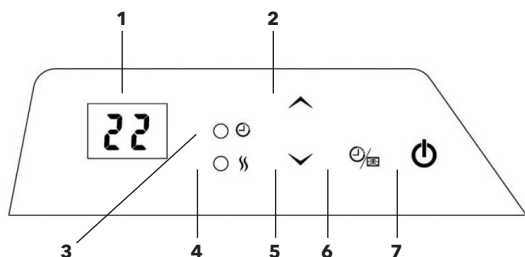

1. Displej (podrazumijevano prikazuje željenu sobnu temperaturu)
2. Kontrolno dugme (Povećaj)
3. Indikatorska lampica tajmera
4. Lampica indikatora napajanja
5. Kontrolno dugme (Smanji)
6. Funkcijsko dugme Tajmer/Otvori prozor
7. Dugme Off/Stand bi

UPOZORENJE!

- Prije nego što se grijač uključi, mora biti pričvršćen za zid ili postolje. Ako grijač nije pravilno instaliran ili je postavljen naopako, to može dovesti do kvara ili, u najgorem slučaju, do oštećenja.
- Ako senzor temperature ne radi ispravno, na displeju ćete vidjeti simbol ispod. Molimo kontaktirajte prodavca ili uvoznika.





OPERACIJE





Uključiti:

Uključite i uključite grijalicu, grijalica će ući u režim pripravnosti, a na ekranu će se prikazati „OF“. Pritisnite dugme  da biste uključili grijalicu i na displeju prikazali fabrički podešenu temperaturu od 22°C





Podešavanje temperature:

- Opseg podešavanja temperature je 5-35°C.
- Podrazumijevana postavka temperature je 22°C.
- Pritisnite dugme  ili  da podesite temperaturu, temperatura će se povećati ili smanjiti za 1°C nakon svakog pritiska. Nakon podešavanja će se prikazati podešena temperatura na displeju.

Tajmer:

- Pritisnite  dugme, "00" treperi na displeju, zatim pritisnite  ili  dugme za podešavanje tajmera. Svako pritiskanje traje 1 sat. Pritisnite dugme da biste sačuvali podešavanje ili sačekajte 15 sekundi da se automatski sačuva. Indikatorska lampica tajmera će ostati crvena nakon podešavanja.
- Opseg podešavanja tajmera je od 0 do 24 sata.
- Pritisnite dugme  ponovo da promijenite ili poništite podešavanje tajmera.
- Nakon zatvaranja tajmera, grijač će preći u režim pripravnosti i pritisnite dugme  da biste uključili grijač.

Funkcija otvorenog prozora

- Grijač ima funkciju otvorenog prozora.
- Podrazumijevana postavka funkcije otvorenog prozora je zatvorena.
- Pritisnite i držite dugme  5 sekundi, na ekranu se prikazuje „F0“, zatim pritisnite dugme  da otvorite funkciju prozora, na ekranu se prikaže „ON“, i pritisnite dugme  da zatvorite funkciju otvorenog prozora, na ekranu se prikaže „OF“, a zatim pritisnite dugme  da sačuvate podešavanje ili sačekajte 15 sekundi da se automatski sačuva.
- Opis funkcije otvaranja prozora:
 1. Ako širom otvorite prozor u prostoru gde se nalazi grijač i temperatura padne za 2°C ili više od 2°C za dva minuta, senzor će detektovati oštar pad temperature. Grijač će se automatski isključiti i na displeju će se prikazati „F0“.
 2. Grijač će se automatski ponovo upaliti nakon 10 minuta. Međutim, možete ručno ponovo da upalite grijač prije isteka 10 minuta pritiskom na  . Ikona "F0" nestaje i prikazuje prethodni režim rada.

Resetovanje grejača

- Isključite glavni prekidač grejača.
- Pritisnite i držite  dok uključujete glavni prekidač grijača.

ODRŽAVANJE

Za čišćenje uvijek isključite grijalicu i ostavite ga da se ohladi.

Redovno brišite grijalicu vlažnom krpom i osušite površinu prije nego što ponovo uključite grijalicu.

Grijač se mora čistiti najmanje jednom mjesečno tokom sezone grijanja.

OPREZ!

Grijalicu nikada ne bi trebalo da uranjate u vodu. Izbjegavajte upotrebu deterdženata za čišćenje grijalice. Nikada ne dozvolite da voda uđe u grijalicu i ovo može biti opasno. Prašinu itd. treba ukloniti mekom krpom.

Grijalica se može čuvati na suhom i čistom mjestu.

Odlaganje otpada



Simbol označava da se ovaj proizvod ne smije odlagati zajedno sa kućnim otpadom. Ovaj proizvod mora biti isporučen servisu za reciklažu ili kontejneru za električne uređaje i elektronsku opremu. Ovo se radi da izbjegavajte zdravstvene rizike i spriječite štetu po životnu sredinu. Lokalna preduzeća (ili ekološka stanica u vašem kraju) su po zakonu obavezna da prihvate i recikliraju takve proizvode, kao način ekološki prihvatljivog odlaganja.

Αποκλειστικά για οικιακή χρήση.
Διαβάστε προσεκτικά το παρόν εγχειρίδιο οδηγιών πριν από τη χρήση.

Αυτό το προϊόν είναι κατάλληλο για χρήση μόνο σε καλά μονωμένους χώρους ή για περιστασιακή χρήση

ΣΗΜΑΝΤΙΚΕΣ ΠΛΗΡΟΦΟΡΙΕΣ ΓΙΑ ΤΗΝ ΑΣΦΑΛΕΙΑ

Πρέπει να τηρείτε τις κοινές οδηγίες ασφάλειας όταν χρησιμοποιείτε ηλεκτρολογικά προϊόντα, ιδίως όταν υπάρχουν παρόντα παιδιά.



ΠΡΟΕΙΔΟΠΟΙΗΣΗ!

Για την αποφυγή ηλεκτροπληξίας ή ζημιάς λόγω θερμότητας, φροντίζετε πάντα να αποσυνδέετε το φισ από την πρίζα πριν από τη μετακίνηση ή τον καθαρισμό της θερμάστρας.



ΠΡΟΕΙΔΟΠΟΙΗΣΗ!

“Do not cover” Για να αποφύγετε την υπερθέρμανση, μην καλύπτετε τη θερμάστρα.



ΠΡΟΣΟΧΗ!

Ορισμένα μέρη αυτού του προϊόντος μπορεί να υπερθερμανθούν και να προκαλέσουν εγκαύματα.

Απαιτείται ιδιαίτερη προσοχή όταν υπάρχουν παρόντα παιδιά και ευάλωτα άτομα.

Η θερμάστρα δεν πρέπει να τοποθετείται απευθείας κάτω από πρίζες.



ΠΡΟΣΟΧΗ!

Μη χρησιμοποιείτε αυτήν τη θερμάστρα κοντά σε μπανιέρες, ντουζιέρες ή πισίνες.

Όσον αφορά τις οδηγίες σχετικά με τον τρόπο συναρμολόγησης των πελμάτων της θερμάστρας, ανατρέξτε στην ενότητα «ΣΥΝΑΡΜΟΛΟΓΗΣΗ».



ΠΡΟΣΟΧΗ!

Προς αποφυγή κινδύνου σε περίπτωση ακούσιας επαναφοράς της θερμικής διακοπής, αυτή η συσκευή δεν πρέπει να τροφοδοτείται από εξωτερική διάταξη μεταγωγής, όπως χρονοδιακόπτη, ή να είναι συνδεδεμένη σε κύκλωμα που ενεργοποιείται και απενεργοποιείται τακτικά από την εταιρεία κοινής ωφέλειας.

- Το προϊόν προορίζεται μόνο για οικιακή χρήση.
- Βεβαιωθείτε ότι η θερμάστρα είναι συνδεδεμένη στο κεντρικό δίκτυο ηλεκτροδότησης του σπιτιού (230 V), όπως υποδεικνύεται στη θερμάστρα.
- Οι νέες θερμάστρες θα εκλύουν μια συγκεκριμένη οσμή κατά την πρώτη χρήση τους. Αυτό θα σταματήσει μετά από σύντομο χρονικό διάστημα και είναι εντελώς ακίνδυνο.
- Ελέγξτε για τυχόν τμήματα αφρώδους υλικού ή χαρτονιού, που μπορεί να έπεσαν μέσα στα θερμαντικά στοιχεία της θερμάστρας. Αυτά τα τμήματα πρέπει να αφαιρεθούν για την αποφυγή δυσάρεστων οσμών.
- Απενεργοποιείτε πάντα τη θερμάστρα και αποσυνδέετε την από την πρίζα, όταν δεν χρησιμοποιείται για μεγάλο χρονικό διάστημα.
- Να είστε ιδιαίτερα προσεκτικοί αν η θερμάστρα χρησιμοποιείται σε χώρους όπου υπάρχουν παιδιά, άτομα με ειδικές ανάγκες ή ηλικιωμένοι.
- Η θερμάστρα δεν πρέπει να τοποθετείται ακριβώς κάτω από πρίζες.
- Το καλώδιο δεν πρέπει να τοποθετείται κάτω από χαλιά κανενός είδους. Βεβαιωθείτε ότι το καλώδιο είναι τοποθετημένο κατά τρόπο που δεν μπορεί να σκοντάψει πάνω του κάποιο άτομο.
- Η θερμάστρα δεν πρέπει να χρησιμοποιείται αν το καλώδιο ή το φιλς φέρουν ζημιές. Η θερμάστρα δεν πρέπει να χρησιμοποιείται εάν έχει πέσει στο πάτωμα ή έχει υποστεί άλλου είδους ζημιά, που προκαλεί δυσλειτουργία.
- Αν το καλώδιο φέρει ζημιές, πρέπει να επισκευάζεται από τον κατασκευαστή ή από έναν ειδικό για την αποφυγή επικίνδυνων καταστάσεων.
- Αποφύγετε τη χρήση καλωδίων επέκτασης, τα οποία μπορεί να υπερθερμανθούν και να προκαλέσουν ενδεχομένως πυρκαγιά.
- Μην καλύπτετε ποτέ τους αεραγωγούς της θερμάστρας. Αποφύγετε πιθανούς κινδύνους πυρκαγιάς διασφαλίζοντας ότι οι εισοδοί αέρα δεν είναι φραγμένες ή καλυμμένες. Η θερμάστρα πρέπει να χρησιμοποιείται σε δωμάτια με δάπεδα κοινού τύπου.
- Η θερμάστρα δεν πρέπει να εγκαθίστανται κοντά σε εύφλεκτα υλικά οποιουδήποτε είδους, επειδή υπάρχει πάντα ο κίνδυνος πυρκαγιάς.
- Η θερμάστρα δεν πρέπει να χρησιμοποιείται ποτέ σε δωμάτια όπου φυλάσσεται βενζίνη, μπογιά ή άλλα εύφλεκτα υγρά, όπως σε γκαράζ.
- Μην αγγίζετε ποτέ μια ηλεκτρική θερμάστρα με βρεγμένα χέρια. Η θερμάστρα πρέπει να τοποθετείται σε σημείο όπου, ένα άτομο που

κάνει ντους ή μπάνιο να μην μπορεί να έρθει σε άμεση επαφή με αυτήν.

- Η θερμάστρα ζεσταίνεται όταν είναι αναμμένη. Επομένως, θα πρέπει να είστε προσεκτικοί, για να αποφύγετε τυχόν δερματικά εγκαύματα.
- Προτού μετακινήσετε τη θερμάστρα, θα πρέπει να είναι απενεργοποιημένη, να έχει αφαιρεθεί το φινιρίσμα και να έχει κρυώσει.
- Αποφύγετε την υπερφόρτωση του δικτύου (του κυκλώματος) στο οποίο είναι συνδεδεμένη η θερμάστρα. Η θερμάστρα μπορεί να υπερφορτώσει το ηλεκτρικό κύκλωμα αν συνδεθούν άλλες ηλεκτρικές συσκευές στην ίδια πρίζα.
- Αυτή η συσκευή μπορεί να χρησιμοποιηθεί από παιδιά ηλικίας 8 ετών και άνω, καθώς και από άτομα με μειωμένες σωματικές, αισθητηριακές ή διανοητικές ικανότητες, ή τα οποία δεν διαθέτουν την απαιτούμενη πείρα και γνώσεις, εφόσον επιβλέπονται ή έχουν λάβει οδηγίες για την ασφαλή χρήση της συσκευής και έχουν κατανοήσει τους ενεχόμενους κινδύνους
- Τα παιδιά δεν πρέπει να παίζουν με τη συσκευή. Ο καθαρισμός και η συντήρηση δεν πρέπει να γίνονται από παιδιά χωρίς επίβλεψη.
- Τα παιδιά ηλικίας κάτω των 3 ετών πρέπει να παραμένουν μακριά από τη συσκευή, εκτός εάν βρίσκονται υπό συνεχή επίβλεψη.
- Παιδιά ηλικίας από 3 έως 8 ετών πρέπει να ενεργοποιούν/ απενεργοποιούν τη συσκευή μόνο εφόσον έχει τοποθετηθεί ή εγκατασταθεί στην προβλεπόμενη κανονική θέση λειτουργίας της και μόνο εφόσον βρίσκονται υπό επίβλεψη, έχουν λάβει οδηγίες σχετικά με την ασφαλή χρήση της συσκευής και κατανοούν τους σχετικούς κινδύνους. Παιδιά ηλικίας από 3 έως 8 ετών δεν πρέπει να συνδέουν, να ρυθμίζουν και να καθαρίζουν τη συσκευή ή να εκτελούν εργασίες συντήρησης από τον χρήστη.

ΠΡΟΔΙΑΓΡΑΦΕΣ

Μοντέλο	Ένταση ρεύματος	Ισχύς (W)	Μήκος	Πλάτος	Ύψος	Καθαρό βάρος	Μικτό βάρος
PC501WD	~230 V / 50 Hz	2000W	87.0 cm	8.0cm	43cm	5.6 kg	6.6 kg

DESCRIPTION OF THE HEATER

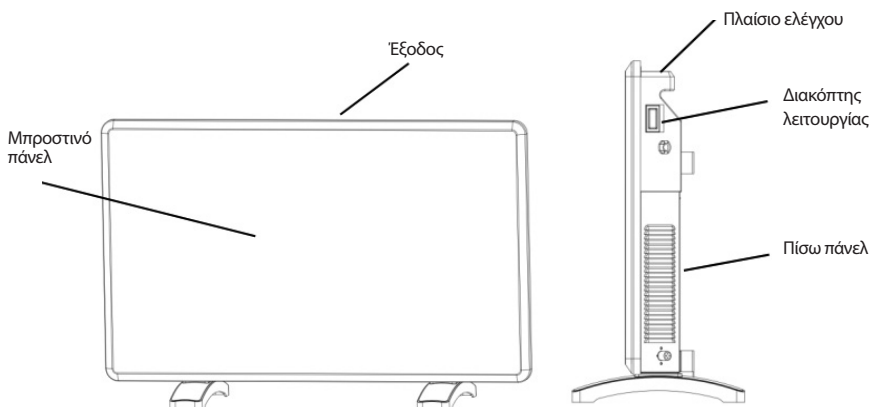

ΣΥΝΑΡΜΟΛΟΓΗΣΗ

Για επιτοίχια τοποθέτηση

1. Βεβαιωθείτε ότι η απόσταση μεταξύ της θερμάστρας και του δαπέδου, του τοίχου κ.λπ. είναι τουλάχιστον 30 cm, όπως φαίνεται στην εικόνα (1).
2. Χρησιμοποιήστε χαρτί μιλιμετρέ για να ανοίξετε τις δύο επάνω οπές (Φ8) στον τοίχο και τοποθετήστε τις βίδες διαστολής στις οπές, όπως φαίνεται στην εικόνα (2).
3. Οι βάσεις των αγκίστρων είναι προσαρμοσμένες στο πίσω μέρος της θερμάστρας. Αναρτήστε τις δύο επάνω βάσεις αγκίστρων στις βίδες, όπως φαίνεται στην εικόνα (3). Σημειώστε τη θέση των δύο κάτω βάσεων αγκίστρων στον τοίχο και απομακρύνετε τη θερμάστρα. Στη συνέχεια ανοίξτε τις δύο κάτω οπές (Φ8) στον τοίχο και τοποθετήστε το πλαστικό κάλυμμα της βίδας διαστολής στις οπές, όπως φαίνεται στην εικόνα (3).
4. Αναρτήστε τη θερμάστρα στον τοίχο και τοποθετήστε τις βίδες διαστολής στις δύο κάτω οπές, όπως φαίνεται

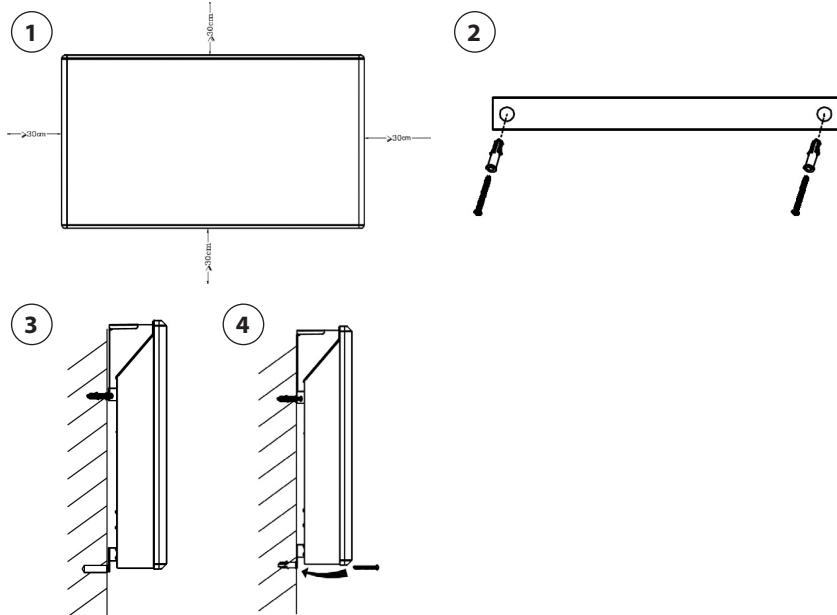

Για τη βάση

1. Τοποθετήστε το πέλμα στο κάτω μέρος του σώματος.
2. Στερεώστε το πέλμα με 4 βίδες.

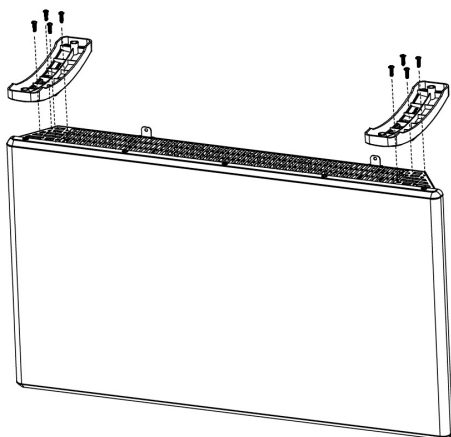

ΗΛΕΚΤΡΟΝΙΚΟΣ ΘΕΡΜΟΣΤΑΤΗΣ - ΟΔΗΓΙΕΣ

Πίνακας ελέγχου για τον ηλεκτρονικό θερμοστάτη:

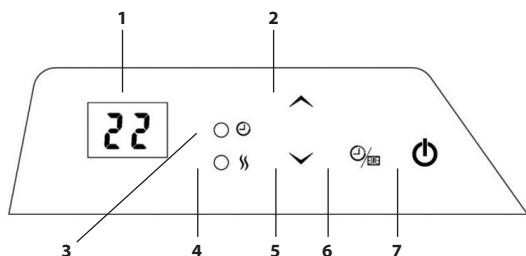

1. Οθόνη (εμφανίζει την επιθυμητή θερμοκρασία δωματίου από προεπιλογή)
2. Κουμπί ελέγχου (Αύξηση)
3. Ενδεικτική λυχνία χρονοδιακόπτη
4. Ενδεικτική λυχνία λειτουργίας
5. Κουμπί ελέγχου (Μείωση)
6. Κουμπί λειτουργίας χρονοδιακόπτη/ ανοικτού παραθύρου
7. Κουμπί απενεργοποίησης/αναμονής

ΠΡΟΕΙΔΟΠΟΙΗΣΗ!



- Στερεώστε τη θερμάστρα σε τοίχο ή βάση πριν τη θέσετε σε λειτουργία. Εάν η θερμάστρα δεν τοποθετηθεί σωστά ή τοποθετηθεί υπό γωνία, αυτό μπορεί να προκαλέσει δυσλειτουργία ή, στη χειρότερη περίπτωση, βλάβη της θερμάστρας.
- Εάν ο αισθητήρας θερμοκρασίας δεν λειτουργεί σωστά, στην οθόνη θα εμφανιστεί το παρακάτω σύμβολο. Επικοινωνήστε με τον αντιπρόσωπο ή τον εισαγωγέα. 

ΛΕΙΤΟΥΡΓΙΕΣ







Ενεργοποίηση:

Συνδέστε και ενεργοποιήστε τη θερμάστρα. Η θερμάστρα θα εισέλθει σε κατάσταση αναμονής και θα εμφανίζει την ένδειξη "OFF" (Απενεργοποίηση) στην οθόνη. Πατήστε το κουμπί  για να ενεργοποιήσετε τη θερμάστρα και να εμφανιστεί στην οθόνη η εργοστασιακά προεπιλεγμένη ρύθμιση θερμοκρασίας 22°C





Ρύθμιση θερμοκρασίας:

- Το εύρος ρύθμισης θερμοκρασίας είναι 5–35°C.
- Η προεπιλεγμένη ρύθμιση θερμοκρασίας είναι 22°C.
- Πατήστε το κουμπί  ή το κουμπί  για να ρυθμίσετε τη θερμοκρασία. Η θερμοκρασία θα αυξάνεται ή θα μειώνεται κατά 1°C μετά από κάθε πάτημα. Μετά τη ρύθμιση, η θερμοκρασία ρύθμισης θα εμφανιστεί στην οθόνη.

Χρονοδιακόπτης:

- Πατήστε το κουμπί  θα αναβοσβήνει στην οθόνη. Στη συνέχεια, πατήστε το κουμπί  ή το κουμπί  για να ρυθμίσετε τον χρονοδιακόπτη. Κάθε πάτημα αντιστοιχεί σε 1 ώρα. Πατήστε το  κουμπί για να αποθηκεύσετε τη ρύθμιση ή περιμένετε 15 δευτερόλεπτα για να γίνει αυτόματα αποθήκευση. Η ενδεικτική λυχνία του χρονοδιακόπτη θα παραμείνει αναμμένη με κόκκινο χρώμα μετά τη ρύθμιση.
- Το εύρος ρύθμισης του χρονοδιακόπτη είναι από 0 έως 24 ώρες.
- Πατήστε ξανά το κουμπί  button again to modify or cancel timer setting.
- Μετά το κλείσιμο του χρονοδιακόπτη, η θερμάστρα θα εισέλθει σε κατάσταση αναμονής. Πατήστε το κουμπί  για να ενεργοποιήσετε τη θερμάστρα.

Λειτουργία Ανοικτού παραθύρου

- Η θερμάστρα μια διαθέτει λειτουργία ανοικτού παραθύρου.
- Η προεπιλεγμένη ρύθμιση για τη λειτουργία ανοικτού παραθύρου είναι «κλειστό».
- Πατήστε παρατεταμένα το κουμπί  για 5 δευτερόλεπτα. Στην οθόνη εμφανίζεται η ένδειξη «F0». Στη συνέχεια, πατήστε το κουμπί  για να ενεργοποιήσετε τη λειτουργία ανοικτού παραθύρου. Στην οθόνη εμφανίζεται η ένδειξη «ON» (Ενεργοποίηση). Πατήστε το κουμπί  για να απενεργοποιήσετε τη λειτουργία ανοικτού παραθύρου. Στην οθόνη εμφανίζεται η ένδειξη «OFF» (Απενεργοποίηση). Στη συνέχεια, πατήστε το κουμπί  για να αποθηκεύσετε τη ρύθμιση ή περιμένετε 15 δευτερόλεπτα για να αποθηκευτεί αυτόματα.
- Περιγραφή λειτουργίας ανοικτού παραθύρου:
 1. Εάν ανοίξετε ένα παράθυρο στον χώρο όπου βρίσκεται η θερμάστρα και η θερμοκρασία πέσει κατά 2°C ή περισσότερο μέσα σε δύο λεπτά, ένας αισθητήρας θα ανιχνεύσει την κατακόρυφη πτώση της θερμοκρασίας. Η θερμάστρα θα απενεργοποιηθεί αυτόματα και στην οθόνη θα εμφανίζεται η ένδειξη «F0».
 2. Η θερμάστρα θα ενεργοποιηθεί εκ νέου αυτόματα μετά από 10 λεπτά. Ωστόσο, μπορείτε να ενεργοποιήσετε μη αυτόματα τη θερμάστρα πριν από τα 10 λεπτά, πατώντας . Το εικονίδιο «F0» εξαφανίζεται και εμφανίζεται ο προηγούμενος τρόπος λειτουργίας.

Επαναφορά της θερμάστρας

- Απενεργοποιήστε τον κεντρικό διακόπτη της θερμάστρας.
- Πατήστε παρατεταμένα το  ενώ ενεργοποιείτε τον κεντρικό διακόπτη της θερμάστρας.

ΣΥΝΤΗΡΗΣΗ

Για να καθαρίσετε τη θερμάστρα, αποσυνδέετε την πάντα από την πρίζα και αφηγήστε τη να κρυσώσει.

Σκουπίστε τακτικά τη θερμάστρα με ένα υγρό πανί και στεγνώνετε την επιφάνεια πριν ενεργοποιήσετε ξανά τη θερμάστρα.

Η θερμάστρα πρέπει να καθαρίζεται τουλάχιστον μία φορά τον μήνα κατά τις περιόδους χρήσης της.



ΠΡΟΣΟΧΗ!

Μην βυθίζετε ποτέ τη θερμάστρα σε νερό. Αποφύγετε τη χρήση απορρυπαντικών για τον καθαρισμό της θερμάστρας. Μην επιτρέπετε ποτέ να εισέλθει νερό στο εσωτερικό της θερμάστρας, καθώς αυτό μπορεί να είναι επικίνδυνο. Η σκόνη κλπ. πρέπει να απομακρύνεται με ένα μαλακό πανί.

Η θερμάστρα μπορεί να αποθηκευτεί σε στεγνό και καθαρό μέρος.

Διάθεση αποβλήτων



Το σύμβολο υποδεικνύει ότι αυτό το προϊόν δεν πρέπει να απορρίπτεται μαζί με τα οικιακά απόβλητα. Αυτό το προϊόν πρέπει να παραδίδεται σε υπηρεσία ανακύκλωσης ή κάδο για ηλεκτρικές συσκευές και ηλεκτρονικό εξοπλισμό. Αυτό γίνεται για την αποφυγή κινδύνων για την υγεία και την αποτροπή πρόκλησης βλάβης στο περιβάλλον. Οι τοπικές επιχειρήσεις (ή ο περιβαλλοντικός σταθμός στην περιοχή σας) υποχρεούνται από τη νομοθεσία να δέχονται και να ανακυκλώνουν τέτοιου είδους προϊόντα, στο πλαίσιο της περιβαλλοντικής ορθής διάθεσης αποβλήτων.

Kizárólag háztartási használatra.
Használat előtt figyelmesen olvassa el ezt a használati útmutatót.

Ez a készülék csak jól szigetelt helyiségekben vagy alkalmi használatra alkalmas.

FONTOS BIZTONSÁGI TUDNIVALÓK

Az elektromos készülékek használatakor be kell tartania az alapvető biztonsági előírásokat, különösen gyermekek jelenlétében.



FIGYELEM!

Az áramütés vagy a hő okozta sérülések és károk elkerülése érdekében mindig győződjön meg arról, hogy a fűtőberendezés mozgatása vagy tisztítása előtt kihúzza a villásdugót a konnektorból.



FIGYELEM!

“Do not cover” A túlmelegedés elkerülése érdekében ne takarja le semmivel a fűtőberendezést.



VIGYÁZAT!

A termék egyes részei nagyon forróak lehetnek és égési sérüléseket okozhatnak.

Különös figyelmet kell fordítani a használatra ott, ahol gyermekek és kiszolgáltatott személyek tartózkodnak. A fűtőttestet nem szabad közvetlenül a konnektor alatt elhelyezni.



VIGYÁZAT!

Ne használja ezt a fűtőberendezést kád, zuhanyzó vagy úszómedence közvetlen környezetében.

A lábak fűtőttesthez való rögzítésének módjára vonatkozó utasításokat lásd az **“ÖSSZÉSZERELÉS”** című fejezetet.



VIGYÁZAT!

Ezt a készüléket szigorúan tilos külső kapcsolóval, vagy időzítővel felszerelt, vagy olyan áramkörhöz csatlakoztatni, amelyet a közmű rendszeresen be- és kikapcsol.

- A termék kizárólag otthoni használatra készült.
- Győződjön meg róla, hogy a fűtőberendezés a ház rendes hálózatára (230 V) van csatlakoztatva, ahogyan az a fűtőberendezésen fel van tüntetve.
- Az új fűtőberendezések az első használat során sajátos égett szagot árasztanak. Ez egy teljesen ártalmatlan jelenség és rövid időn belül megszűnik.
- Ellenőrizze, hogy nem kerültek-e a fűtőtestbe csomagolóhab- vagy kartondarabok. Ezeket a el kell távolítani a kellemetlen szagok és tűzveszély elkerülése érdekében.
- Mindig kapcsolja ki a fűtőberendezést, és húzza ki a konnektorból, ha hosszabb ideig nem használja.
- Különös figyelemmel kell használni a fűtőtestet, ha olyan helyiségekben van, ahol gyermekek, fogyatékkal élők vagy idősek tartózkodnak.
- A fűtőtestet nem szabad közvetlenül a konnektor alatt elhelyezni.
- A tápkábelt tilos szőnyeg alatt elvezetni. Ügyeljen arra, hogy a tápkábel úgy legyen lefektetve, hogy ne okozzon vele botlásveszélyt.
- A fűtőberendezést nem szabad tovább használni, ha a tápkábel, vagy a dugó megsérül, ha a készülék leesett, vagy bármilyen más módon megsérült.
- Ha a tápkábel megsérül, a további veszélyek elkerülése érdekében azt csak a gyártó, annak szakszervize, vagy egy megfelelő végzettséggel rendelkező szakember cserélheti ki.
- Kerülje a hosszabbítók használatát, amelyek túlmelegedhetnek és tüzet okozhatnak.
- Soha ne takarja le a fűtőberendezés szellőzőnyílásait. Kerülje el a potenciális tűzveszélyt azzal, hogy gondoskodik arról, hogy a légbeömlő nyílások ne legyenek elzárva vagy letakarva. A fűtőberendezést normál, sík padlójú helyiségekben lehet használni.
- A fűtőtestet nem szabad gyúlékony anyag közvetlen közelébe telepíteni, mert ez rendkívül tűzveszélyes.
- A fűtőtestet soha nem szabad olyan helyiségben használni, ahol benzint, festéket vagy más gyúlékony folyadékot

tárolnak (például garázsban).

- Soha ne érintse meg az elektromos fűtőtestet nedves kézzel. A készüléket úgy kell felszerelni, hogy a zuhanyzó vagy fürdőző személy ne érintkezhesen vele közvetlenül.
- A fűtőberendezés bekapcsolt állapotban felforrósodik. Ezért legyen körültekintő, hogy elkerülje az égési sérüléseket.
- A fűtőberendezés mozgatása vagy tisztítása előtt kihúzza a villásdugót a konnektorból és várja meg míg teljesen kihűl a készülék.
- Kerülje a helyi hálózat túlterhelését ott, ahol a fűtőtest csatlakoztatva van. A fűtőtest túlterhelheti az áramkört, ha más elektromos készülékeket is csatlakoztat ugyanabba a konnektorba.
- Gyermek nem játszhatnak a készülékkel.
- A 3 év alatti gyermekeket távol kell tartani a készüléktől, kivéve, ha állandó felügyelet alatt állnak.
- A készüléket gyermekek, valamint fizikai, érzékszervi vagy értelmi képességeikben korlátozott, illetve a készüléket és annak használatát nem ismerő személyek csak olyan felügyelete mellett használhatják, aki a berendezés biztonságos módon történő használatára és az ezzel járó veszélyekre vonatkozó szabályokat megismerte.

MŰSZAKI ADATOK

Modell	Áramerősség	Teljesítmény (W)	Hosszúság	Szélesség	Magasság	Nettó súly	Bruttó súly
PC501WD	~230 V / 50 Hz	2000W	87.0 cm	8.0cm	43cm	5.6 kg	6.6 kg

A FŰTŐBERENDEZÉS BEMUTATÁSA

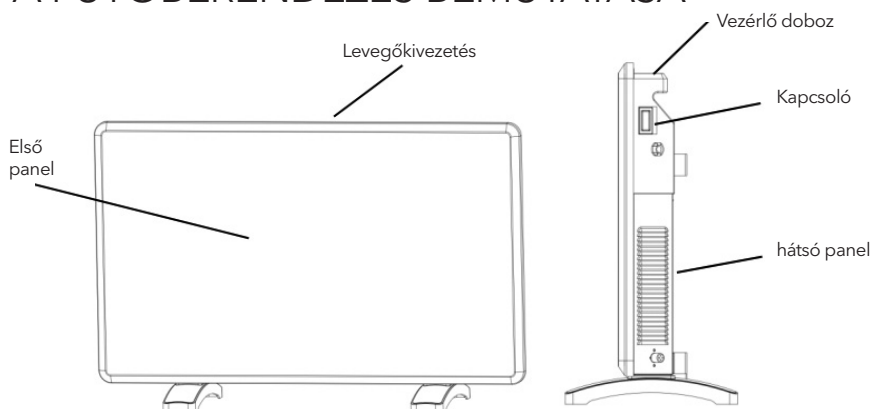

ÖSSZESZERELÉS

Falra szerelve

1. Ügyeljen arra, hogy a fűtőtest és a padló, a fal stb. közötti távolság legalább 30 cm legyen (1. kép).
2. Használjon sablont a falon lévő két felső lyuk ($\Phi 8$) kifűrásához, és helyezze a dübeleket a lyukakba a (2. kép) szerint.
3. A horgos konzolok előre össze vannak szerelve a fűtőtest hátulján, akassza fel a felső két horgos állványt a csavarokra a (3. kép szerint.) Jelölje meg a két alsó kampós állvány helyzetét a falon, és vegye el a fűtőtestet, majd fúrja ki a két alsó lyukat ($\Phi 8$) a falon, és helyezze a dübeleket a lyukakba a (3. kép szerint.).
4. Akassza a fűtőtestet a falra, és helyezze a csavarokat az alsó két lyukba a (4) képen látható módon.

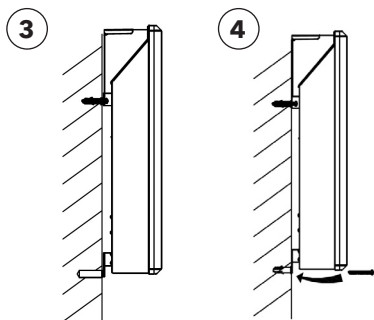
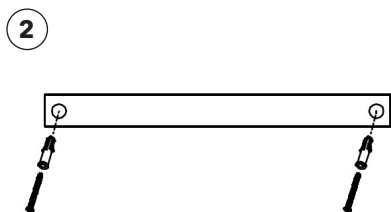
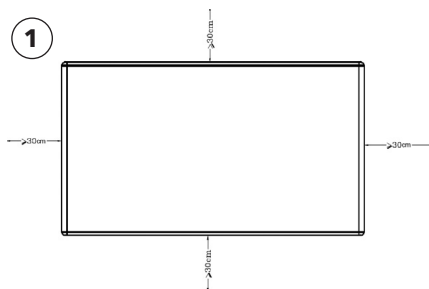

Szabadonállóként használva

1. Illessze a lábat a készülék alá.
2. Rögzítse a lábat 4 csavarral.

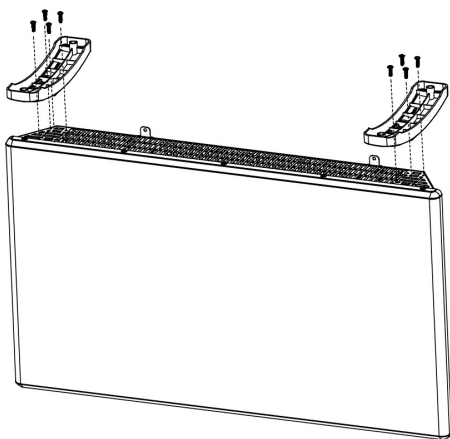

ELEKTRONIKUS TERMOSZTÁT - ÚTMUTATÓ

Elektronikus termosztát vezérlőpanelje:

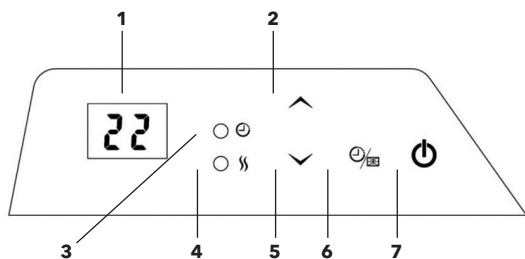

1. Kijelző (alapértelmezés szerint a kívánt szobahőmérsékletet mutatja)
2. Vezérlőgomb (Növelés)
3. Időzítő jelzőfény
4. Teljesítményjelző lámpa
5. Vezérlőgomb (csökkentés)
6. Időzítő/ablaknyitás funkciógomb
7. Kikapcsolás/készenléti gomb

FIGYELMEZTETÉS!



- Mielőtt a fűtőberendezést bekapcsolja, azt a falhoz vagy állványhoz kell rögzíteni. Ha a fűtőttestet nem megfelelően vagy ferdén szerelik fel, az a fűtőttest meghibásodását vagy károsodását okozhatja.
- Ha a hőmérséklet-érzékelő nem működik megfelelően, a kijelzőn az alábbi szimbólum jelenik meg. Kérjük, forduljon a kereskedőhöz vagy az importőrhez. 

KEZELÉS







Bekapcsolás:

Csatlakoztassa áramforráshoz és kapcsolja be a fűtőberendezést, ekkor a készülék készenléti üzemmódba lép, és a kijelzőn megjelenik az "ON" felirat. Nyomja meg a  gombot az elindításhoz, az alapértelmezett hőmérséklet 22°C.





Hőmérséklet beállítása:

- A hőmérséklettartomány 5-35°C.
- Alapértelmezett hőmérséklet 22°C.
- A   gombokkal állíthatja be a hőmérsékletet.

Időzítő:

- Nyomja meg az időzítő gombot , "00" villog a kijelzőn,   majd állítsa be a kívánt időtartamot. Minden egyes gombnyomás 1 órát jelent. Nyomja meg az időzítő gombot  a beállítás mentéséhez, vagy várjon 15 másodpercet az automatikus mentéshez. Az időzítő jelzőfénye a beállítás után továbbra is pirosan világít.
- Az időzítő beállítási tartománya 0-24 óra.
- Nyomja meg újra a gombot  az időzítő beállításának módosításához vagy törléséhez.
- Az időzítő lejártá után a készülék készenléti üzemmódba lép, a fűtőberendezés bekapcsolásához nyomja meg a be/ki gombot .

Ablaknyitás funkció

- A fűtőberendezés rendelkezik egy ablaknyitás funkcióval.
- Alapértelmezettként a funkció nincs aktiválva
- Nyomja meg és tartsa lenyomva az időzítő gombot  5 másodpercig, a kijelzőn megjelenik az "F0", majd nyomja meg ismét a gombot  a funkció bekapcsolásához, ekkor a kijelzőn az "ON" jelenik meg.  Nyomja meg a gombot  a beállítás mentéséhez, vagy várjon 15 másodpercet az automatikus mentéshez.
- Nyitott ablak funkció leírása:
 1. Ha kinyitja az ablakot abban a térben, ahol a fűtőberendezés található, és a hőmérséklet két perc alatt 2°C-ot meghaladó mértékben csökken, egy érzékelő automatikusan kikapcsolja a készüléket, és a kijelzőn "F0" jelenik meg.
 2. A fűtőberendezés 10 perc elteltével automatikusan újraindul. A 10 perc lejártá előtt azonban manuálisan is újraindíthatja a fűtőberendezést. Az "F0" ikon eltűnik, és megjelenik az előző üzemmód.

A fűtőberendezés visszaállítása

- Kapcsolja ki a fűtőberendezés főkapcsolóját.
- -Nyomja meg és tartsa lenyomva a be-/kikapcsoló gombot , miközben bekapcsolja a fűtőtest főkapcsolóját.

KARBANTARTÁS

A tisztításhoz mindig húzza ki a fűtőtestet a konnektorból, és hagyja kihűlni.

Rendszeresen törölje át a fűtőtestet nedves ruhával, és szárítsa meg a felületet, mielőtt újra bekapcsolja a fűtőtestet.

A fűtési szezonban legalább havonta egyszer meg kell tisztítani a fűtőtestet.

FIGYELEM!

A fűtőtestet soha nem szabad vízbe meríteni. A fűtőtest tisztításához ne használjon tisztítószereket. Soha ne engedjen vizet a fűtőtest belsejébe; ez veszélyes lehet. A port stb. puha ruhával kell eltávolítani. A fűtőtestet száraz és tiszta helyen lehet tárolni.

Ártalmatlanítás



A bal oldali szimbólum azt jelzi, hogy a helyi törvényeknek és előírásoknak megfelelően a készüléket a háztartási hulladéktól elkülönítve kell ártalmatlanítani. Ha a termék eléri élettartama végét, vigye a helyi hatóságok által kijelölt gyűjtőpontra. A készülék elkülönített módon történő gyűjtése és újrahasznosítása segít megóvni a természeti erőforrásokat, és biztosítja, hogy az újrahasznosítás az emberi egészség és a környezet védelmével összhangban történjen. A termék újrahasznosítása érdekében további információért forduljon az illetékesekhez, a helyi hulladékgyűjtő szolgáltatóhoz vagy ahhoz az üzlethez, ahol a terméket megvásárolta.

Само за употреба во домаќинство.
Внимателно прочитајте го ова упатство за употреба пред да го користите.

Овој производ е погоден само за добро изолирани простори или повремена употреба

ВАЖНИ БЕЗБЕДНОСНИ ИНФОРМАЦИИ

Мора да ги почитувате општите безбедносни упатства кога користите електрични производи, особено во присуство на деца.



ПРЕДУПРЕДУВАЊЕ!

За да избегнете електричен удар или оштетување од топлина, секогаш проверувајте дали приклучокот е исклучен пред да го преместите или исчистите грејното тело.



ПРЕДУПРЕДУВАЊЕ!

“Do not cover” За да избегнете прегревање, не го покривајте грејното тело.



ВНИМАНИЕ!

Некои части од този продукт може да се нагрејат многу и да причинят изгаряния.

Некои делови од овој производ може да станат многу жешки и да предизвикаат изгореници.

Грејното тело не смее да се наоѓа директно под штекерот.



ВНИМАНИЕ!

Не го користете грејното тело во непосредна близина на када, туш или базен.

За инструкции како да ги прикачите ногарките на грејното тело, видете го делот „ИНСТАЛАЦИЈА“.

ВНИМАНИЕ!

За да се избегне опасност од ненамерно ресетирање на термичко исклучување, овој уред не смее да се напојува со надворешен прекинувач, како што е тајмер, или да се поврзува на коло што редовно го вклучува и исклучува комуналното претпријатие.

- Производот е наменет само за домашна употреба..
- Проверете дали грејното тело е поврзано на нормалната мрежа за домаќинство (230 V), како што е наведено на грејното тело.
- Новото грејно тело ќе произведе специфичен мирис кога ќе се користи за прв пат. Ова ќе престане по кратко време и е сосема безопасно.
- Проверете дали парчиња пена за пакување или картон паднале во грејните елементи на грејното тело. Овие делови мора да се отстранат за да се избегне непријатен мирис.
- Секогаш исклучувајте го грејното тело кога не го користите долго време.
- Обрнете посебно внимание ако грејното тело се користи во простории каде што престојуваат деца, инвалиди или стари лица.
- Грејното тело не треба да се става директно под штекерот.
- Кабелот не смее да се поставува под никаков тепих. Проверете дали кабелот е поставен така што никој не може да го сопне.
- Грејното тело не смее да се користи ако кабелот или приклучокот се оштетени. Грејното тело не смее да се користи ако е паднато на подот или ако е оштетено на кој било друг начин што предизвикало дефект.
- Кабелот мора да го поправи производителот или специјалист доколку е оштетен, за да се избегнат опасни ситуации.
- Избегнувајте користење на продолжни кабли, кои може да се прегреат и да предизвикаат пожар.
- Никогаш не ги покривајте отворите за воздух на грејното тело. Избегнувајте потенцијални опасности од пожар со тоа што ќе бидете сигурни дека отворите за воздух не се блокирани или покриени. Грејното тело треба да се користи во простории со нормални рамни подови.

- Грејното тело не треба да се става во непосредна близина на запаливи материјали од каков било вид бидејќи секогаш постои опасност од пожар.
- Грејното тело никогаш не смее да се користи во простории каде што се чуваат бензин, боја или други запаливи течности, како што е гаража.
- Никогаш не допирајте го електричниот грејач со влажни раце. Грејното тело треба да биде поставена така што лицето што се тушира или се бања не може да дојде во директен контакт со неа.
- Грејното тело се загрева кога ќе се вклучи. Затоа, бидете внимателни и избегнувајте изгореници или изгореници на кожата.
- Грејното тело мора да се исклучи, да се извади приклучокот и да се остави грејното тело да се излади пред да се премести.
- Избегнувајте преоптоварување на мрежата (колото) каде што е поврзано грејното тело. Грејното тело може да го преоптовари електричното коло ако други електрични уреди се приклучени во истиот штекер..
- Овој апарат може да го користат деца на возраст од 8 години и повеќе и лица со намалени физички, сетилни или ментални способности или недостаток на искуство и знаење доколку им се дадени надзор или инструкции за користење на апаратот на безбеден начин и ги разбираат вклучените опасности..
- Децата не треба да си играат со уредот. Чистењето и одржувањето не треба да го вршат деца без надзор.
- Децата под 3-годишна возраст треба да се држат подалеку од уредот, освен ако не се под постојан надзор.
- Деца на возраст од 3 и под 8 години смеат да го вклучат/исклучуваат апаратот само под услов да е поставен или инсталиран во предвидената нормална работна положба и да добијат надзор или инструкции за безбедно користење на апаратот и да ги разберат вклучените опасности. . Децата на возраст од 3 и под 8 години не смеат да го поврзуваат, прилагодуваат или чистат уредот или да вршат корисничко одржување

СПЕЦИФИКАЦИИ

Модел	Јачина на струја	Мокност (W)	Должина	Ширина	Висина	Нет. тежина	Бруто тежина
PC501WD	~230 V / 50 Hz	2000W	87.0 cm	8.0cm	43cm	5.6 kg	6.6 kg

DESCRIPTION OF THE HEATER

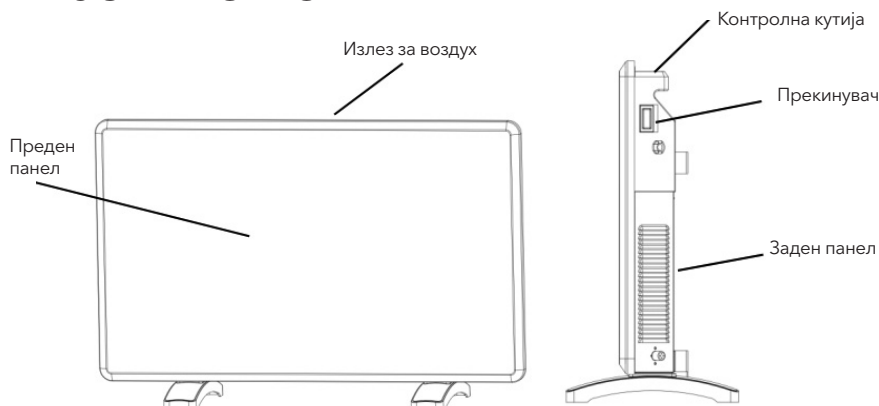

МОНТАЖА

За монтажа на сид

1. Погрижете се да го задржите растојанието помеѓу грејното тело и подот, сидот и така натаму најмалку 30 см како слика (1).
2. Користете димензионална хартија за дупчење за да ги дупчите горните две дупки (Ф8) на сидот и ставете ги завртките за проширување во дупките како на сликата (2).
3. Држачите за кука се претходно монтирани на задната страна на грејното тело, закачете ги горните два држачи за кука на завртките како што е прикажано на сликата (3). Обележете ја положбата на двете долни куки на сидот и извадете го грејното тело, потоа издупчете ги двете долни дупки (РН8) на сидот и ставете го пластичниот капак на завртката за проширување во дупките како што е прикажано на сликата (3). (3).
4. Закачете го грејното тело на сид и ставете ги завртките за проширување во долните две дупки како на сликата (4).

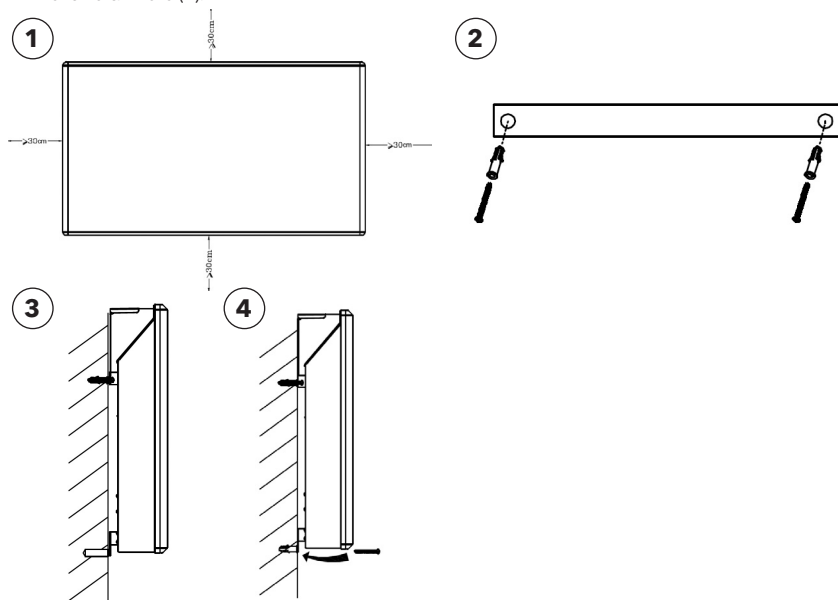

Со постоље

1. Наместете ја ногарката на дното на телото.
2. Прицврстете ја ногарката со 4 завртки.

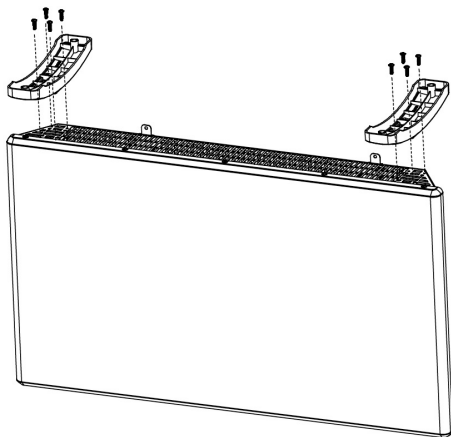

ЕЛЕКТРОНСКИ ТЕРМОСТАТ - ИНСТРУКЦИИ

Контролна табла за електронски термостат:

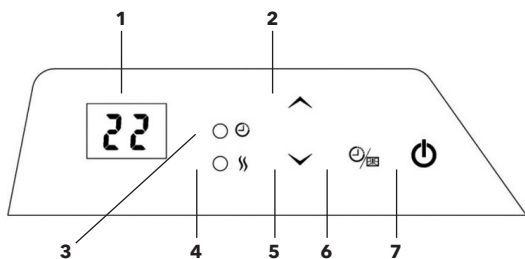

1. Екран (стандардно ја прикажува саканата собна температура)
2. Контролно копче (зголемување)
3. Индикаторско светло за тајмер
4. Индикаторско светло за напојување
5. Контролно копче (Намали)
6. Функционо копче за тајмер/Отвори прозорец
7. Копче за исклучување / мирување

ПРЕДУПРЕДУВАЊЕ!



- Пред да се вклучи грејното тело, мора да се закачи на сид или држач. Ако грејното тело не е правилно монтирано или е поставен наопаку, тоа може да предизвика дефект на грејното тело или во најлош случај да се оштети.
- Ако сензорот за температура не работи правилно, ќе го видите симболот подолу на екранот. Ве молиме контактирајте со продавачот или увозникот. 

ФУНКЦИИ





Уклучи:

Поврзете го и вклучете го грејното тело, ќе влезе во режим на подготвеност и ќе покаже „OF“ на екранот. Притиснете  копче за вклучување на грејното тело и прикажување на фабричката зададена температура од 22°C на екранот





Поставување Температура:

- Опсегот на поставување на температурата е 5-35°C.
- Стандардно поставување на температурата е 22°C.
- Прит.  или  копче да ја поставите температурата, температурата ќе се зголеми или намалува за 1°C по секое притискање. Ќе ја прикаже подесената температура на екранот по поставувањето.

Тајмер:

- Притиснете  копчето, „00“ ќе светне на дисплејот, потоа притиснете  или  копче за поставување на тајмерот. Секое притискање е 1 час. Притиснете го копчето  за да ја зачувате поставката или почекајте 15 секунди за да се зачува автоматски. Показното светло на тајмерот ќе остане црвено по поставувањето.
- Опсегот на поставен тајмер е од 0 до 24 часа.
- Притиснете го копчето повторно за да ја измените .

Функција за отворен прозорец

- Грејното тело има функција за отворен прозорец.
- Стандардната поставка за функцијата отворен прозорец е затворена.
- Притисни и задржи го  копчето за 5 секунди, приказот се прикажува „F0“, потоа притиснете го копчето  за да се отвори функцијата за отворен прозорец, приказот се прикажува „ON“ и притиснете го копчето  за да ја затворите функцијата за отворен прозорец, прикажете приказ „OF“, потоа притиснете го копчето  за да ја зачувате поставката или почекајте 15 секунди за автоматско зачувување.
- Опис на функцијата за отворен прозорец:
 1. Ако широко отворите прозорец во просторот каде што се наоѓа грејачот и температурата падне за 2°C или повеќе од 2°C за две минути, сензорот ќе го открие остриот пад на температурата. Грејното тело автоматски ќе се исклучи и ќе покаже „F0“ на екранот.
 2. Грејното тело повторно ќе се запали по 10 минути. Сепак, можете рачно да го запалите грејачот пред да завршат 10-те минути со притискање на . Иконата „F0“ исчезнува и го прикажува претходниот режим на работа.

Resetting the heater

- Исклучете го главниот прекинувач на грејното тело.
- Press and hold  while you turn on the heater's main switch.

MAINTENANCE

For cleaning, always unplug the heater and leave it to cool.

Wipe the heater regularly with a damp cloth and dry the surface before turning on the heater again.

The heater must be cleaned at least once a month during the heating season.

CAUTION!

The heater should never be immersed in water. Avoid using detergents to clean the heater. Never let any water get inside the heater; this can be hazardous. Dust etc. should be removed with a soft cloth.

The heater can be stored in a dry and clean place.

Waste disposal



The symbol indicates that this product is not to be disposed of together with household waste. This product must be delivered to a recycling service or container for electrical appliances and electronic equipment. This is done to avoid health risks and prevent harm to the environment. Local businesses (or the environmental station in your neighborhood) are required by law to accept and recycle such products, as a means of environmentally sound disposal.

Doar pentru uz casnic.
Citiți cu atenție înainte de utilizare.

Acest produs este potrivit doar pentru spațiile bine izolate sau utilizare ocazională

INFORMAȚII IMPORTANTE

Respectați instrucțiunile de siguranță atunci când utilizați produse electrice, în special în prezența copiilor.

ATENȚIE!

Pentru a evita șocurile electrice sau deteriorarea din cauza căldurii, asigurați-vă întotdeauna că ștecherul este scos înainte de mutarea sau curățarea radiatorului.

ATENȚIE!

“Do not cover” Pentru a evita supraîncălzirea nu acoperiți radiatorul.

ATENȚIE!

Anumite piese ale acestui produs se pot încălzi și provoca arsuri.

O atenție deosebită trebuie acordată acolo unde sunt prezenți copii și persoane vulnerabile.

Radiatorul nu trebuie să fie amplasat imediat sub o priză.

ATENȚIE!

Nu utilizați acest încălzitor în imediata apropiere a unei băi, a unui duș sau a unei piscine.

În ceea ce privește instrucțiunile metodei de fixare a picioarelor la încălzitor, consultați secțiunea „MONTARE”.

ATENȚIE!

Pentru a evita un pericol cauzat de resetarea accidentală a întreruperii termice, acest aparat nu trebuie alimentat printr-un dispozitiv de comutare extern, cum ar fi un temporizator, sau conectat la un circuit care este pornit și oprit în mod regulat.

- Produsul este destinat numai pentru uz casnic.
- Asigurați-vă că radiatorul este conectat la rețeaua obișnuită a casei (230 V), așa cum este indicat pe radiator.
- Radiatoarele noi vor produce un miros specific atunci când sunt folosite prima dată. Acest lucru se va opri după un timp scurt și este complet inofensiv.
- Verificați dacă există bucăți de spumă sau carton căzute în elementele de încălzire ale radiatorului. Aceste piese trebuie îndepărtate pentru a evita mirosurile neplăcute.
- Opriti întotdeauna radiatorul și scoateți-l din priză atunci când nu este folosit pentru o perioadă lungă de timp.
- Acordați o atenție deosebită dacă radiatorul este utilizat în încăperi în care locuiesc copii, persoane cu dizabilități sau persoane în vârstă.
- Radiatorul nu trebuie instalat direct sub o priză electrică.
- Cablul nu trebuie așezat sub niciun fel de covor. Asigurați-vă că cablul este așezat astfel încât nimeni să nu se poată împiedica de el.
- Radiatorul nu trebuie utilizat dacă cablul sau ștecherul sunt deteriorate.
- Radiatorul nu trebuie utilizat dacă a căzut pe podea sau este deteriorat în orice alt mod, ceea ce provoacă funcționarea defectuoasă a acestuia.
- Cablul trebuie reparat de către producător sau de către un expert dacă a fost deteriorat, pentru a evita situațiile periculoase.
- Evitați utilizarea prelungitoarelor, care se pot supraîncălzi și ar putea declanșa un incendiu.
- Nu acoperiți niciodată orificiile de ventilație ale radiatorului. Evitați potențialele pericole de incendiu, asigurându-vă că prizele de aer nu sunt blocate sau acoperite. Radiatorul trebuie utilizat în încăperi cu podele normale plate.
- Radiatorul nu trebuie instalat în imediata apropiere a materialelor inflamabile de orice fel, deoarece poate exista întotdeauna un risc de incendiu.
- Radiatorul nu trebuie utilizat niciodată în încăperi în care sunt depozitate benzină, vopsea sau alte lichide inflamabile, cum ar fi într-un garaj.
- Nu atingeți niciodată un radiator electric cu mâinile ude.
- Radiatorul trebuie instalat astfel încât o persoană care face duș sau face baie să nu poată intra în contact direct cu acesta.

- Radiatorul devine fierbinte când este pornit. Prin urmare, fiți atenți și evitați să vă ardeți.
- Radiatorul trebuie oprit, ștecherul scos și radiatorul trebuie să se răcească înainte de a fi mutat.
- Evitați supraîncărcarea rețelei (circuitul) la care este conectată radiatorul.
- Radiatorul poate supraîncărca circuitul electric dacă alte dispozitive electrice sunt conectate la aceeași priză.
- Acest aparat poate fi folosit de copii cu vârsta de la 8 ani și peste și de persoane cu capacități fizice, senzoriale sau mentale reduse sau cu lipsă de experiență și cunoștințe, dacă au primit supraveghere sau instrucțiuni privind utilizarea aparatului într-un mod sigur și înțeleg pericolele implicate.
- Copiii nu trebuie să se joace cu dispozitivul.
- Curățarea și întreținerea nu trebuie efectuate de copii nesupravegheați.
- Copiii cu vârsta sub 3 ani trebuie ținuti departe de dispozitiv, cu excepția cazului în care sunt sub supraveghere constantă.
- Copiii cu vârsta cuprinsă între 3 ani și mai puțin de 8 ani trebuie să pornească/oprească aparatul numai cu condiția ca acesta să fi fost amplasat sau instalat în poziția normală de funcționare prevăzută și să li se acorde supraveghere sau instrucțiuni privind utilizarea aparatului într-un mod sigur și înțeleg pericolele implicate.
- Copiii cu vârsta cuprinsă între 3 ani și mai puțin de 8 ani nu trebuie să regleze și să curețe aparatul sau să efectueze operații de întreținere.

SPECIFICAȚII

Model	Amperaj	Putere (W)	Lungime	Lățime	Înălțime	N.W.	G.W.
PC501WD	~230 V / 50 Hz	2000W	87.0 cm	8.0cm	43cm	5.6 kg	6.6 kg

DESCRIEREA RADIATORULUI

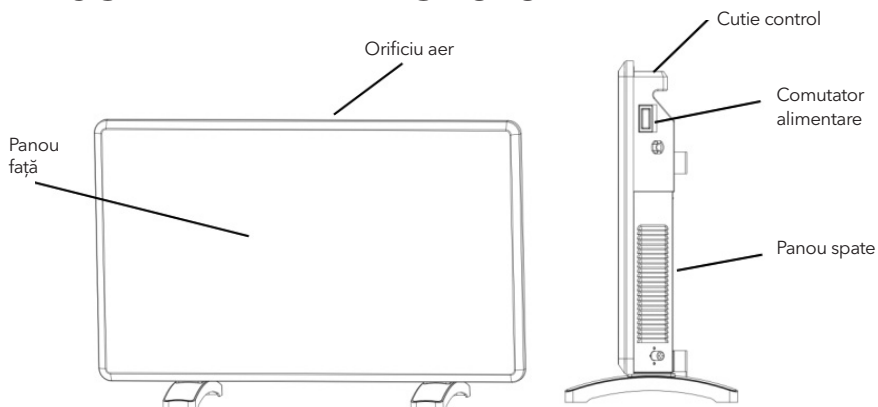

MONTARE

Pentru montare pe perete

1. Asigurați-vă că păstrați distanța dintre încălzitor și podea, perete etc. de cel puțin 30 cm ca imaginea (1).
2. Folosiți burghiul corespunzător pentru a găuri cele două orificii de sus ($\Phi 8$) în perete și așezați șuruburile de expansiune în găuri ca în imaginea (2).
3. Suporturile cu cârlig sunt pre-asamblate pe partea din spate a încălzitorului, agățați cele două suporturi cu cârlig de șuruburi ca imaginea (3). Marcați poziția celor două suporturi pe perete și scoateți încălzitorul, apoi găuriți cele două orificii de jos ($\Phi 8$) în perete și puneți capacul din plastic al șurubului de expansiune în orificii, ca în imaginea (3).
4. Agățați încălzitorul de perete și puneți șuruburile de expansiune în cele două orificii de jos, ca în imaginea (4).

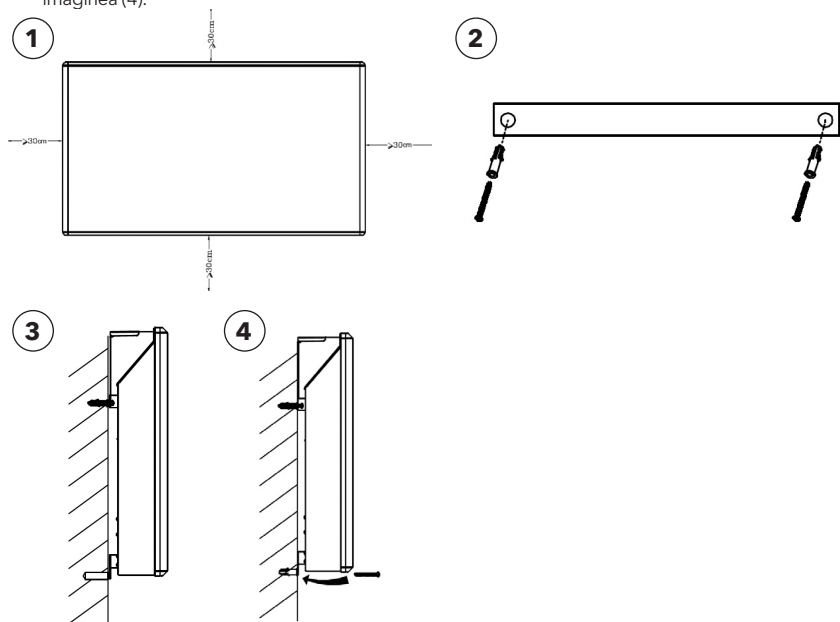

Pentru montare în picioare

1. Montați picioarele la baza aparatului.
2. Prindeți picioarele cu cele 4 șuruburi.

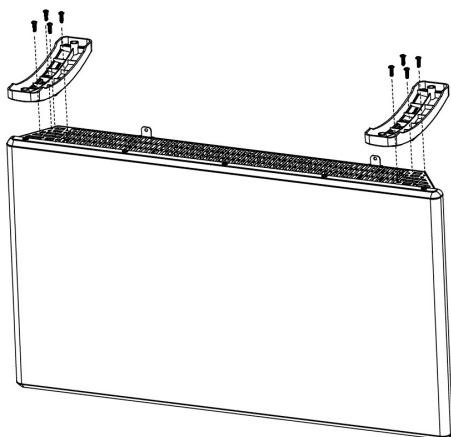

TERMOSTAT ELECTRONIC– INSTRUCȚIUNI

Panoul de control pentru termostatul electronic:

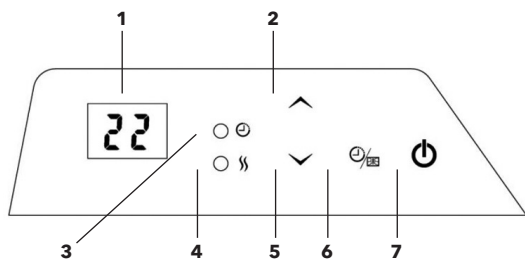

1. Afișaj (arată temperatura implicită dorită a camerei)
2. Buton control (creștere)
3. Indicator temporizator
4. Indicator alimentare
5. Buton control (scădere)
6. Temporizator/ Buton funcție fereastră deschisă
7. Buton Off/Stand by

WARNING!



- Înainte de a porni încălzitorul, acesta trebuie montat pe perete sau pe un suport. Dacă încălzitorul nu este instalat corect sau este instalat oblic, acest lucru poate cauza funcționarea defectuoasă a încălzitorului sau, în cel mai rău caz, îl poate deteriora.
- Dacă senzorul de temperatură nu funcționează corect, veți vedea simbolul de mai jos pe afișaj. Vă rugăm să contactați dealerul sau importatorul. 

FUNȚIONARE







Pornire:

Conectați și porniți încălzitorul, încălzitorul va intra în modul de așteptare și va afișa „OF” pe afișaj. Apăsăți butonul  pentru a porni încălzitorul și afișați pe afișaj temperatura setată din fabrică de 22°C.





Setare temperatură:

- Intervalul de setare a temperaturii este 5-35°C.
- Temperatura implicită este 22°C.
- Apăsăți  sau  pentru a seta temperatura, aceasta va crește sau scădea cu 1°C după fiecare apăsare. Temperatura setată va apărea pe ecran după setare.

Temporizator:

- Apăsăți  „00” va clipi pe ecran, apoi apăsăți  sau  Pentru a seta temporizatorul. Fiecare apăsare este 1 oră. Apăsăți  pentru a salva setarea sau așteptați 15 secunde pentru a salva automat. Ledul temporizatorului va fi roșu după setare.
- Temporizatorul este setat de la 0 la 24 ore.
- Apăsăți  din nou pentru a modifica sau anula setarea temporizatorului.
- După ce temporizatorul se închide, radiatorul va intra în modul standby și apăsăți  pentru a porni radiatorul.

Funcția fereastră deschisă

- Radiatorul are funcția de fereastră deschisă.
- Setarea implicită pentru funcția de fereastră deschisă este dezactivată.
- Apăsăți și mențineți apăsat  timp de 5 secunde, ecranul va indica “F0”, apoi apăsăți  pentru a activa funcția de fereastră deschisă, ecranul va indica “ON”, apoi apăsăți  pentru a dezactiva funcția de fereastră deschisă, ecranul va indica “OF”, apoi apăsăți  pentru a salva setarea sa așteptați 15 secunde pentru a salva automat.
- Descrierea funcției fereastră deschisă:
 1. Dacă deschideți o fereastră în spațiul în care se află încălzitorul și temperatura scade cu 2°C sau mai mult de 2°C în două minute, un senzor va detecta scăderea bruscă a temperaturii. Încălzitorul se va opri automat și „FO” va apărea pe afișaj.
 2. Încălzitorul va fi repornit automat după 10 minute. Cu toate acestea, puteți reporni manual radiatorul înainte de sfârșitul celor 10 minute apăsând . Pictograma “F0” dispare și arată modul de funcționare anterior.

Resetarea radiatorului

- Opriti calculatorul principal.
- Apăsăți și mențineți apăsat  în timp ce porniți comutatorul principal al radiatorului.

ÎNTREȚINERE

Pentru curățare, deconectați întotdeauna încălzitorul și lăsați-l să se răcească.

Ștergeți în mod regulat încălzitorul cu o cârpă umedă și uscați suprafața înainte de a porni din nou încălzitorul.

Încălzitorul trebuie curățat cel puțin o dată pe lună în timpul sezonului de încălzire.

ATENȚIE!

Radiatorul nu trebuie niciodată scufundat în apă. Evitați utilizarea detergenților pentru curățarea radiatorului. Nu lăsați niciodată să pătrundă apă în interiorul radiatorului; acest lucru poate fi periculos. Praful etc. trebuie îndepărtat cu o cârpă moale. Radiatorul trebuie depozitat într-un loc uscat și curat.

Eliminarea deșeurilor



Simbolul indică faptul că acest produs nu trebuie aruncat împreună cu deșeurile menajere. Acest produs trebuie predat unui serviciu de reciclare sau dus la un container pentru aparate electrice și echipamente electronice. Acest lucru se face pentru a evita riscurile pentru sănătate și pentru a preveni deteriorarea mediului. Companiile locale (sau stația de mediu din cartierul dumneavoastră) sunt obligate prin lege să accepte și să recicleze astfel de produse, ca mijloc de eliminare ecologică

Samo za uporabo v gospodinjstvu.
Pred uporabo natančno preberite ta navodila.

Ta izdelek je primeren samo za dobro izolirane prostore ali občasno uporabo

POMEMBNE VARNOSTNE INFORMACIJE

Pri uporabi električnih izdelkov morate upoštevati običajne varnostne smernice, zlasti v prisotnosti otrok.

OPOZORILO!

Da bi se izognili električnemu udaru ali poškodbam zaradi vročine, se pred premikanjem ali čiščenjem grelnika vedno prepričajte, da je vtič izklopljen.

OPOZORILO! **“Do not cover”** Ne prekrivajte grelnika, da preprečite pregrevanje.

POZOR! Nekateri deli tega izdelka se lahko zelo segrejejo in povzročijo opekline.

Posebno pozornost je treba posvetiti tam, kjer so otroci in ranljive osebe.
Grelec ne sme biti nameščen neposredno pod vtičnico.

POZOR! tega grelnika ne uporabljajte v neposredni bližini kopalne kadi, prhe ali bazena.

Za navodila o tem, kako pritrditi noge na grelec, glejte poglavje “NAMESTITEV”.

POZOR!

Da bi se izognili nevarnosti zaradi nenamerne ponastavitve toplotnega izklopa, te naprave ne sme napajati zunanje stikalo, kot je časovnik, ali priključiti na vezje, ki ga redno vklaplja in izklaplja komunalno podjetje.

- Izdelek je namenjen samo za domačo uporabo.
- Prepričajte se, da je grelnik priključen na običajno gospodinjsko omrežje (230 V), kot je označeno na grelniku.
- Nov grelec bo ob prvi uporabi oddajal specifičen vonj. To se po kratkem času ustavi in je popolnoma neškodljivo.
- Preverite, ali so koščki embalaže iz pene ali kartona padli v grelne elemente grelnika. Te dele je treba odstraniti, da preprečite neprijetne vonjave.
- Vedno izklopite grelec in ga izvlecite iz električnega omrežja, ko ga dlje časa ne uporabljate.
- Bodite posebno pozorni, če grelec uporabljate v prostorih, kjer se zadržujejo otroci, invalidi ali starejši ljudje.
- Grelnika ne smete postaviti neposredno pod električno vtičnico.
- Kabel ne sme biti položen pod preprogo. Prepričajte se, da je kabel položen tako, da se nihče ne more obnj spotakniti.
- Grelnika ne smete uporabljati, če je kabel ali vtič poškodovan. Grelnika ne smete uporabljati, če vam je padel na tla ali če je bil kako drugače poškodovan, kar je povzročilo okvaro.
- Kabel mora popraviti proizvajalec ali strokovnjak, če je poškodovan, da se izognete nevarnim situacijam.
- Izogibajte se uporabi podaljškov, ki se lahko pregrejejo in povzročijo požar.
- Nikoli ne pokrivajte zračnih odprtin na grelniku. Izogibajte se potencialni nevarnosti požara tako, da poskrbite, da prezračevalne odprtine niso blokirane ali prekrite. Grelnik je treba uporabljati v prostorih z običajnimi ravnimi tlemi.
- Grelnika ne smete postaviti v neposredno bližino kakršnih koli vnetljivih materialov, ker vedno obstaja nevarnost požara.
- Grelnika ne smete nikoli uporabljati v prostorih, kjer so shranjeni bencin, barve ali druge vnetljive tekočine, na primer v garaži.
- Nikoli se ne dotikajte električnega grelnika z mokrimi rokami. Grelnik naj bo nameščen tako, da oseba, ki se tušira ali kopa, z njim ne more priti v neposreden stik.
- Grelec se segreva, ko je vklopljen. Zato bodite previdni in se izogibajte opeklinam ali opeklinam kože.

- Grelec je treba pred premikanjem izklopiti, izvleči vtič in pustiti, da se ohladi.
- Izogibajte se preobremenitvi omrežja (tokokroga), kjer je priključen grelec. Grelec lahko preobremeni električni krog, če so v isto vtičnico priključene druge električne naprave.
- To napravo lahko uporabljajo otroci, stari 8 let in več, ter osebe z zmanjšanimi fizičnimi, senzoričnimi ali duševnimi sposobnostmi ali s pomanjkanjem izkušenj in znanja, če so pod nadzorom ali so jim poučeni o varni uporabi naprave in razumejo nevarnosti, ki so povezane s tem. .
- Otroci se ne smejo igrati z napravo. Čiščenja in vzdrževanja ne smejo izvajati otroci brez nadzora.
- Otroci, mlajši od 3 let, naj se ne približujejo napravi, razen če so pod stalnim nadzorom.
- Otroci, stari 3 leta in mlajši od 8 let, smejo vklopiti/izklopiti napravo samo pod pogojem, da je nameščena ali nameščena v predvidenem običajnem delovnem položaju in da so bili pod nadzorom ali so prejeli navodila glede varne uporabe naprave in da razumejo vključene nevarnosti. .
Otroci, stari 3 in manj kot 8 let, ne smejo priklopiti, prilagajati ali čistiti naprave ali izvajati uporabniškega vzdrževanja.

SPECIFIKACIJE

Model	Amperaža	Moč (W)	Dolžina	Premer	Višina	Neto teža	Bruto teža
PC501WD	~230 V / 50 Hz	2000W	87.0 cm	8.0cm	43cm	5.6 kg	6.6 kg

OPIS GRELNIKA

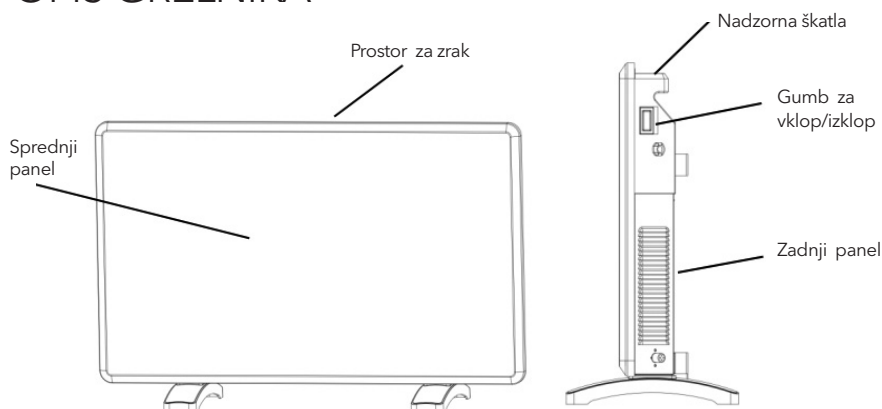

MONTAŽA

Za pritrditev na steno

1. Pazite, da bo razdalja med grelnikom in tlemi, steno itd. vsaj 30 cm, kot je prikazano na sliki (1).
2. S papirjem za merjenje vrtanje izvajajte dve zgornji luknji (PH8) v steno in v luknji vstavite raztezne vijake, kot je prikazano na sliki (2).
3. Nosilci kavljev so vnaprej nameščeni na zadnji strani grelnika, zgornja dva nosilca kavljev obesite na vijake, kot je prikazano na sliki (3). Označite položaj dveh spodnjih kavljev na steni in odstranite grelec, nato izvrtajte dve spodnji luknji (PH8) na steno in vstavite plastični pokrov raztezne vijaka v luknji, kot je prikazano na sliki (3).
4. Grelnik obesite na steno in vstavite raztezne vijake v spodnji dve luknji, kot je prikazano na sliki (4).

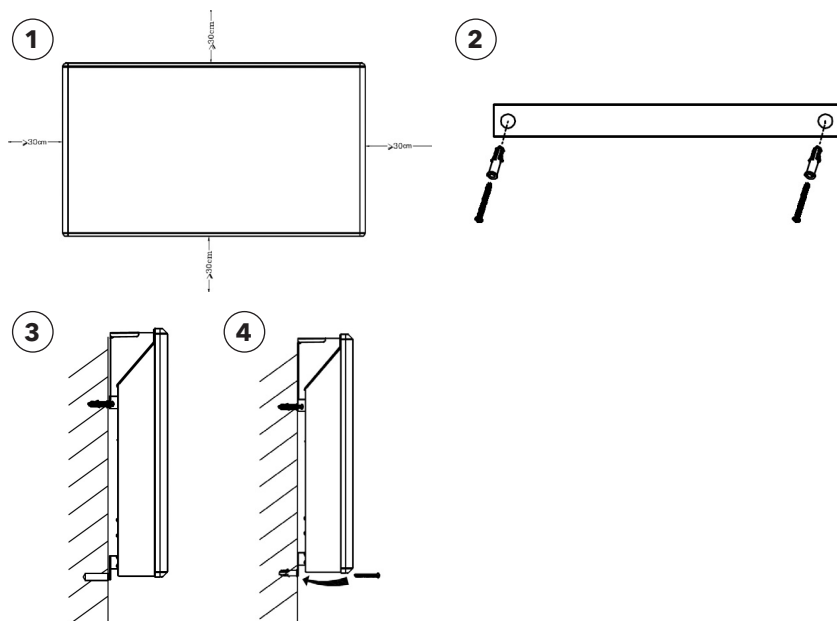

S stojalom

1. Postavite stopalo na donji deo tela.
2. Pričvrstite stopu sa 4 zavrtnja.

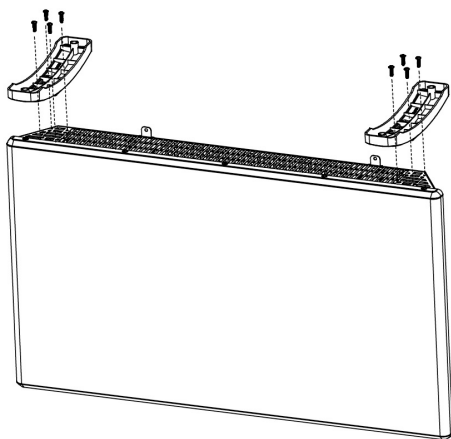

ELEKTRONSKI TERMOSTAT – UPUTSTVA

Kontrolna tabla za elektronski termostat:

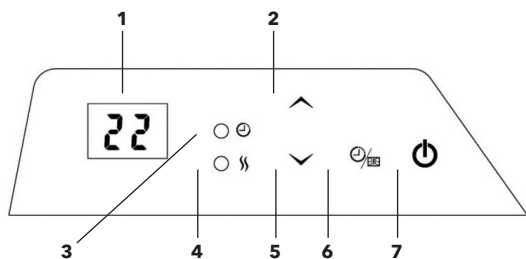

1. Displej (podrazumevano prikazuje željenu sobnu temperaturu)
2. Kontrolno dugme (Povećaj)
3. Indikatorska lampica tajmera
4. Lampica indikatora napajanja
5. Kontrolno dugme (Smanji)
6. Funkcijsko dugme Tajmer/Otvori prozor
7. Dugme Off/Stand bi

UPOZORENJE!



- Pre nego što se grejač uključi, mora biti pričvršćen za zid ili postolje. Ako grejač nije pravilno instaliran ili je postavljen naopako, to može dovesti do kvara ili, u najgorem slučaju, do oštećenja.
- Ako senzor temperature ne radi ispravno, na displeju ćete videti simbol ispod. Molimo kontaktirajte prodavca ili uvoznika. 

OPERACIJE







Vključite:

Vklopite in vklopite grelec, grelec bo prešel v stanje pripravljenosti, na zaslonu pa se bo prikazalo "OF". Pritisnite gumb  za vklop grelca in na zaslonu se prikaže tovarniško nastavljena temperatura 22°C





Nastavitev temperature:

- Območje nastavitve temperature je 5-35°C.
- Privzeta nastavitev temperature je 22°C.
- Pritisnite gumb  ali  za nastavitev temperature, temperatura se bo po vsakem pritisku zvišala ali znižala za 1°C. Po nastavitvi se na zaslonu prikaže nastavljena temperatura.

Časovnik:

- Pritisnite gumb  na zaslonu utripa "00", nato pritisnite gumb  ali  da nastavite časovnik. Vsako stiskanje traja 1 uro. Pritisnite gumb , da shranite nastavev, ali počakajte 15 sekund, da se samodejno shrani. Indikatorska lučka časovnika bo po nastavitvi ostala rdeča.
- Območje nastavitve časovnika je od 0 do 24 ur.
- Ponovno pritisnite gumb  da spremenite ali prekličete nastavev časovnika.
- Ko se časovnik zapre, bo grelnik prešel v stanje pripravljenosti in pritisnite gumb  za vklop grelca.

Funkcija odprtega okna

- Grelec ima funkcijo odprtega okna.
- Privzeta nastavitev funkcije odprtega okna je zaprto.
- Pritisnite in držite gumb  sekund, na zaslonu se prikaže "F0", nato pritisnite gumb,  da odprete funkcijo okna, na zaslonu se prikaže "ON", in pritisnite gumb,  da zaprete funkcijo odprtega okna, na zaslonu se prikaže "OF", in nato pritisnite gumb  da shranite nastavev, ali počakajte 15 sekund, da se samodejno shrani.
- Opis funkcije odpiranja okna:
 1. Če na stežaj odprete okno v prostoru, kjer je grelec in temperatura pade za 2°C ali več v dveh minutah, bo senzor zaznal močan padec temperature. Grelnik se bo samodejno izklopil in na zaslonu bo prikazano "F0".
 2. Grelec se bo po 10 minutah samodejno ponovno vklopil. Vendar pa lahko ročno znova vklopite grelec, preden poteče 10 minut, tako da pritisnete . Ikona "F0" izgine in prikaže prejšnji način delovanja.

Ponastavitev grelnika

- Izklopite glavno stikalo grelnika.
- Pritisnite  in držite med vklopom glavnega stikala grelnika.

VZDRŽEVANJE

Za čiščenje vedno izklopite grelec in pustite, da se ohladi.

Grelnik redno obrišite z vlažno krpo in posušite površino, preden ga ponovno vključite.

Grelec je treba v kurilni sezoni očistiti najmanj enkrat mesečno.



POZOR!

Grelnik nikoli ne sme biti potopljen v vodo. Izogibajte se uporabi detergentov za čiščenje grelnika.

Nikoli ne dovolite, da bi voda prišla v grelec; to je lahko nevarno. Prah itd. odstranite z mehko krpo.

Grelnik lahko hranite na suhem in čistem mestu.

Odlaganje odpadkov



Simbol pomeni, da tega izdelka ne smete zavreči skupaj z gospodinjskimi odpadki. Ta izdelek je treba oddati v službo za recikliranje ali zabojnik za električno in elektronsko opremo. To je narejeno da izogibajte se zdravstvenim tveganjem in preprečite okoljsko škodo. Lokalna podjetja (ali ekološka postaja na vašem območju) so po zakonu dolžni sprejeti in reciklirati takšne izdelke kot okolju prijazen način odstranjevanja.

Pažljivo pročitajte uputstva pre upotrebe.
Dobro vodite računa o ovom priručniku za kasniju upotrebu.

Ovaj proizvod je pogodan samo za dobro izolovane prostore ili povremenu upotrebu

VAŽNE BEZBEDNOSNE INFORMACIJE

Morate se pridržavati uobičajenih bezbednosnih smernica kada koristite električne proizvode, posebno u prisustvu dece.



UPOZORENJE!

Da biste izbegli strujni udar ili oštećenje usled toplote, uvek proverite da li je utikač izvučen pre nego što se grejalica pomeri ili očisti.



UPOZORENJE!

“Do not cover” Da biste izbegli pregrevanje, nemojte pokrivati grejalicu.



OPREZ!

Neki delovi ovog proizvoda mogu postati veoma vrući i izazvati opekotine.

Posebnu pažnju treba posvetiti tamo gde su deca i ugrožena lica.

Grejalica se ne sme nalaziti neposredno ispod utičnice.



OPREZ!

Ne koristite ovu grejalicu u neposrednoj blizini kade, tuša ili bazena.

U vezi sa uputstvima o načinu pričvršćivanja stopala na grejalicu, pogledajte odeljak „MONTAŽA”



OPREZ!

Da bi se izbegla opasnost usled nenamernog resetovanja termičkog isključivanja, ovaj uređaj ne sme da se napaja preko eksternog prekidača, kao što je tajmer, ili da bude povezan na kolo koje se redovno uključuje i isključuje od strane komunalne kompanije.

- Proizvod je namenjen samo za kućnu upotrebu.
- Uverite se da je grejalica priključen na uobičajenu kućnu mrežu (230 V), kao što je naznačeno na grejalici.
- Novi grejalica će proizvesti specifičan miris kada se prvi put koriste. Ovo će prestati nakon kratkog vremena i potpuno je bezopasno.
- Proverite da li su komadi pene za pakovanje ili kartona upali u grejne elemente grejalice. Ovi delovi moraju biti uklonjeni kako bi se izbegli neprijatni mirisi.
- Uvek isključite grejalicu i isključite ga iz struje kada se ne koristi duže vreme.
- Obratite posebnu pažnju ako se grejalica koristi u prostorijama u kojima borave deca, hendikepirani ili stariji.
- Grejalicu ne treba postavljati direktno ispod električne utičnice.
- Kabel se ne sme polagati ispod bilo kakvog tepiha. Uverite se da je kabl položen tako da se niko ne može spotaknuti o njega.
- Grejalica se ne sme koristiti ako su kabl ili utikač oštećeni. Grejalica se ne sme koristiti ako je ispuštena na pod ili je oštećena na bilo koji drugi način što je izazvalo kvar.
- Kabl mora da popravi proizvođač ili stručnjak ako je oštećen, kako bi se izbegle opasne situacije.
- Izbegavajte korišćenje produžnih kablova, koji se mogu pregrejati i mogu izazvati požar.
- Nikada ne pokrivajte otvore za vazduh na grejalici. Izbegnite potencijalne opasnosti od požara tako što ćete se uveriti da otvori za vazduh nisu blokirani ili pokriveni. Grejalicu treba koristiti u prostorijama sa normalnim ravnim podovima.
- Grejalica ne treba postavljati u neposrednoj blizini zapaljivih materijala bilo koje vrste jer uvek postoji opasnost od požara.
- Grejalica se nikada ne sme koristiti u prostorijama u kojima se čuvaju benzin, farba ili druge zapaljive tečnosti, kao na primer u garaži.
- Nikada ne dodirujte električni grejalicu mokrim rukama. Grejalicu treba postaviti tako da osoba koja se tušira ili kupava ne može doći u direktan kontakt sa njim.
- Grejalica se zagreva kada je uključen. Zato budite oprezni i izbegavajte opekotine ili opekotine kože.
- Grejalica mora biti isključen, utikač izvađen i grejalica se mora ohladiti pre nego što se pomeri.

- Izbegavajte preopterećenje mreže (kola) gde je grejalica priključena. Grejalica može preopteretiti električno kolo ako su drugi električni uređaji uključeni u istu utičnicu.
- Ovaj uređaj mogu koristiti deca uzrasta od 8 godina i više i osobe sa smanjenim fizičkim, senzornim ili mentalnim sposobnostima ili nedostatkom iskustva i znanja ako su pod nadzorom ili instrukcije u vezi sa upotrebom uređaja na bezbedan način i razumeju opasnosti uključeni
- Deca ne bi trebalo da se igraju sa uređajem. Čišćenje i održavanje ne bi trebalo da obavljaju deca bez nadzora.
- Decu mlađu od 3 godine treba držati dalje od uređaja, osim ako su pod stalnim nadzorom.
- Deca uzrasta od 3 godine i mlađa od 8 godina smeju da uključuju/isključuju uređaj samo pod uslovom da je postavljen ili instaliran u predviđenom normalnom radnom položaju i da im je dat nadzor ili uputstva u vezi sa korišćenjem uređaja na bezbedan način i razumeti opasnosti koje su uključene. Deca uzrasta od 3 godine i mlađa od 8 godina ne smeju da priključuju, regulišu i čiste uređaj niti da vrše korisničko održavanje

TEHNIČKI PARAMETRI

Model	Napon	Snaga (W)	Dužina	Širina	Visina	Neto težina	Bruto težina
PC501WD	~230 V / 50 Hz	2000W	87.0 cm	8.0cm	43cm	5.6 kg	6.6 kg

OPIS GREJALICE

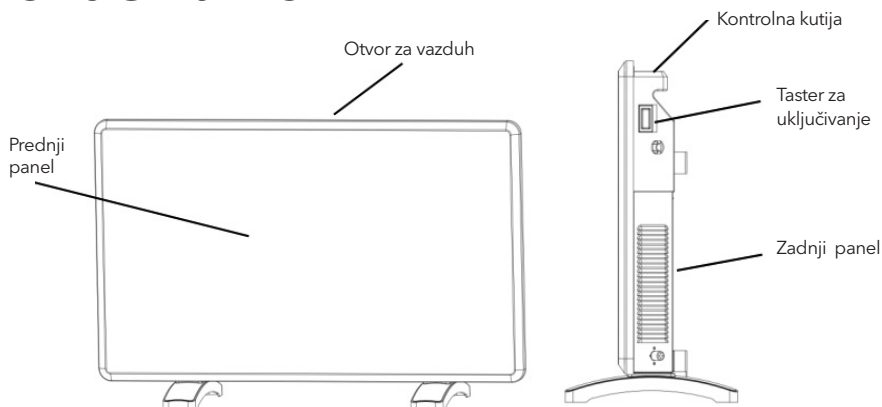

MONTAŽA

Za zidnu montažu

1. Obavezno držite rastojanje između grejača i poda, zida i tako dalje najmanje 30 cm kao na slici (1).
2. Koristite papir sa dimenzijama za bušenje da izbušite dve gornje rupe (PH8) na zidu i stavite ekspanzione zavrtnje u rupe kao na slici (2).
3. Nosači za kuke su prethodno montirani na zadnjoj strani grejača, okačite gornja dva nosača za kuke na zavrtnje kao na slici (3). Označite položaj dve donje kuke na zidu i uklonite grejač, zatim izbušite dve donje rupe (PH8) na zidu i stavite plastični poklopac ekspanzionog zavrtnja u rupe kao na slici (3).
4. Okačite grejač na zid i stavite ekspanzione zavrtnje u donja dva otvora kao na slici (4).

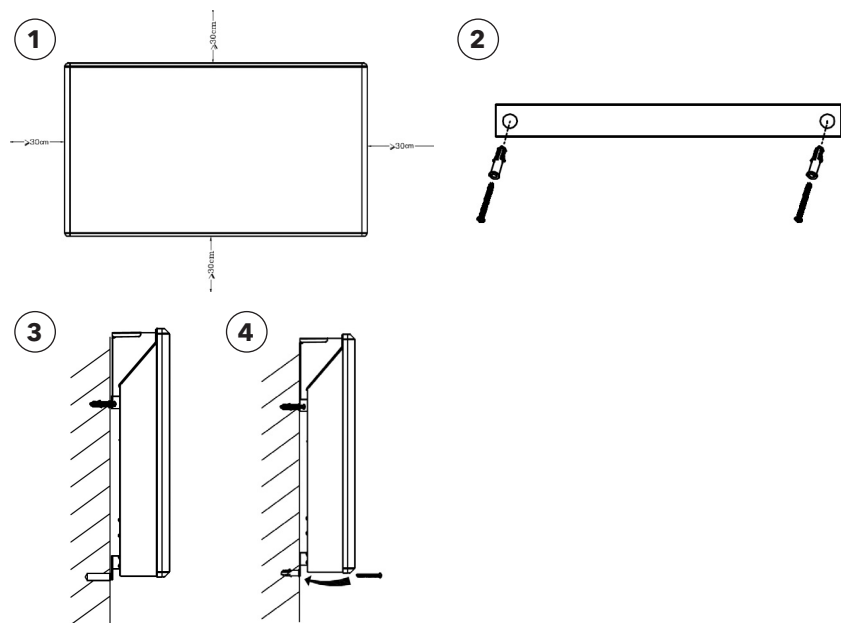

Sa postoljem

1. Postavite stopalo na donji deo tela.
2. Pričvrstite stopu sa 4 zavrtnja.

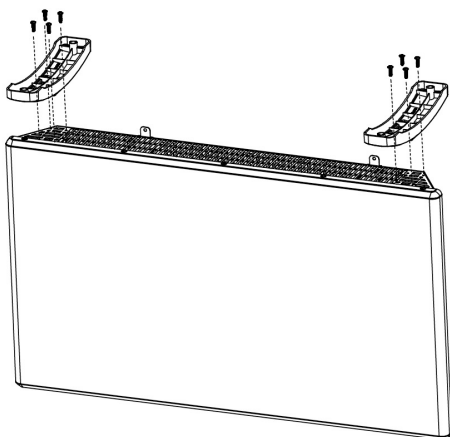

ELEKTRONSKI TERMOSTAT – UPUTSTVA

Kontrolna tabla za elektronski termostat:

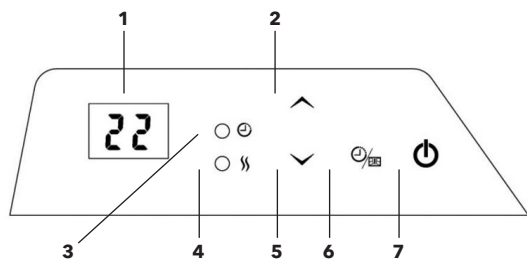

1. Displej (podrazumevano prikazuje željenu sobnu temperaturu)
2. Kontrolno dugme (Povećaj)
3. Indikatorska lampica tajmera
4. Lampica indikatora napajanja
5. Kontrolno dugme (Smanji)
6. Funkcijsko dugme Tajmer/Otvori prozor
7. Dugme Off/Stand by

UPOZORENJE!

- Pre nego što se grejalica uključi, mora biti pričvršćen za zid ili postolje. Ako grejalica nije pravilno instaliran ili je postavljen naopako, to može dovesti do kvara ili, u najgorem slučaju, do oštećenja.
- Ako senzor temperature ne radi ispravno, na displeju ćete videti simbol ispod. Molimo kontaktirajte prodavca ili uvoznika.





OPERACIJE







Uključiti:

Uključite i uključite grejalicu, grejalica će ući u režim pripravnosti, a na ekranu će se prikazati „OF“. Pritisnite dugme  da biste uključili grejalicu i na displeju prikazali fabrički podešenu temperaturu od 22°C





Podešavanje temperature:

- Opseg podešavanja temperature je 5-35°C.
- Podrazumevana postavka temperature je 22°C.
- Pritisnite dugme  ili  da podesite temperaturu, temperatura će se povećati ili smanjiti za 1°C nakon svakog pritiska. Nakon podešavanja će se prikazati podešena temperatura na displeju.

Tajmer:

- Pritisnite  dugme, „00“ treperi na displeju, zatim pritisnite  ili  dugme za podešavanje tajmera. Svako pritiskanje traje 1 sat. Pritisnite dugme  da biste sačuvali podešavanje ili sačekajte 15 sekundi da se automatski sačuva. Indikatorska lampica tajmera će ostatati crvena nakon podešavanja.
- Opseg podešavanja tajmera je od 0 do 24 sata.
- Pritisnite dugme  ponovo da promenite ili poništite podešavanje tajmera.
- Nakon zatvaranja tajmera, grejalica će preći u režim pripravnosti i pritisnite dugme  da biste uključili grejalicu.

Funkcija otvorenog prozora

- Grejalica ima funkciju otvorenog prozora.
- Podrazumevana postavka funkcije otvorenog prozora je zatvorena.
- Pritisnite i držite dugme  5 sekundi, na ekranu se prikazuje „F0“, zatim pritisnite dugme  da otvorite funkciju prozora, na ekranu se prikaže „ON“, i pritisnite dugme  da zatvorite funkciju otvorenog prozora, na ekranu se prikaže „OF“, a zatim pritisnite dugme  da sačuvate podešavanje ili sačekajte 15 sekundi da se automatski sačuva.
- Opis funkcije otvaranja prozora:
 1. Ako širom otvorite prozor u prostoru gde se nalazi grejač i temperatura padne za 2°C ili više od 2°C za dva minuta, senzor će detektovati oštar pad temperature. Grejalica će se automatski isključiti i na displeju će se prikazati „F0“.
 2. Grejalica će se automatski ponovo upaliti nakon 10 minuta. Međutim, možete ručno ponovo da upalite grejalicu pre isteka 10 minuta pritiskom na . Ikona „F0“ nestaje i prikazuje prethodni režim rada.

Resetovanje grejalice

- Isključite glavni prekidač grejalice.
- Pritisnite i držite  dok uključujete glavni prekidač grejalice.

ODRŽAVANJE

Za čišćenje uvek isključite grejalicu i ostavite ga da se ohladi.

Redovno brišite grejalicu vlažnom krpom i osušite površinu pre nego što ponovo uključite grejalicu.

Grejač se mora čistiti najmanje jednom mesečno tokom grejne sezone.

OPREZ!

Grejalicu nikada ne bi trebalo da bude uronjen u vodu. Izbegavajte upotrebu deterdženata za čišćenje grejalice.

Nikada ne dozvolite da voda uđe u grejalicu ; ovo može biti opasno. Prašinu itd. treba ukloniti mekom krpom.

Grejalica se može čuvati na suvom i čistom mestu.

Odlaganje otpada



Simbol označava da se ovaj proizvod ne sme odlagati zajedno sa kućnim otpadom. Ovaj proizvod mora biti isporučen servisu za reciklažu ili kontejneru za električne uređaje i elektronsku opremu. Ovo se radi da izbegavajte zdravstvene rizike i sprečite štetu po životnu sredinu. Lokalna preduzeća (ili ekološka stanica u vašem kraju) su po zakonu obavezna da prihvate i recikliraju takve proizvode, kao način ekološki prihvatljivog odlaganja.

TESLA

tesla.info

