

BG

HU

RO

UKR

CANDY

Благодарим Ви, че избрахте този продукт. Гордеем се, че можем да Ви предложим перфектния за Вас продукт и най-добрата пълна гама домакински уреди за Вашето ежедневие.

Прочетете внимателно това ръководство, за да използвате уреда по предназначение, както и за да научите някои полезни съвети за ефикасна поддръжка.



Използвайте съдомиялната само след като прочетете внимателно указанията. Препоръчваме ви да пазите това ръководство на удобно място и в добро състояние за ползване и от други бъдещи собственици.

Уредът трябва да ви бъде доставен с това ръководство за експлоатация, гаранционния сертификат, адреса на сервиза и етикета за енергийна ефективност. Всеки продукт има уникален 16-цифрен код, наречен „сериен номер“. Той е посочен в гаранционния сертификат и на табелата с данни от вътрешната страна на вратата, в горната дясна част. Този код е нещо като специфична за продукта идентификационна карта и трябва да го използвате, за да регистрирате продукта или ако ви се наложи да се свържете с Центъра за техническо обслужване.

**Фиг. А**

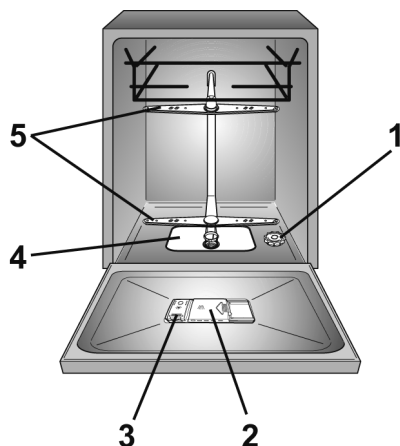

## Съдържание

1. ОБЩИ ПРАВИЛА ЗА БЕЗОПАСНОСТ
2. ЗАХРАНВАНЕ С ВОДА
3. ПОСТАВЯНЕ НА СОЛ
4. РЕГУЛИРАНЕ НА ГОРНАТА КОШНИЦА (САМО ЗА НЯКОИ МОДЕЛИ)
5. ПОДРЕЖДАНЕ НА СЪДОВЕТЕ
6. ИНФОРМАЦИЯ ЗА ЛАБОРАТОРИИТЕ ЗА ИЗПИТВАНЕ
7. ПОСТАВЯНЕ НА ПРЕПАРАТ
8. ВИДОВЕ ПРЕПАРАТИ
9. ПОСТАВЯНЕ НА ПРЕПАРАТ ЗА ИЗПЛАКВАНЕ
10. ПОЧИСТВАНЕ НА ФИЛТРИТЕ
11. ПРАКТИЧНИ СЪВЕТИ
12. ПОДДРЪЖКА И ПОЧИСТВАНЕ
13. ОПИСАНИЕ НА ПАНЕЛА ЗА УПРАВЛЕНИЕ
14. ТЕХНИЧЕСКИ ДАННИ
15. ИЗБОР НА ПРОГРАМА И СПЕЦИАЛНИ ФУНКЦИИ
16. ДИСТАНЦИОНЕН КОНТРОЛ (Wi-Fi)
17. ЛЕГЕНДА НА ПРОГРАМИТЕ
18. ОТДЕЛЕНИЕ ЗА ОМЕКОТИТЕЛ ЗА ВОДА
19. ГАРАНЦИЯ И ОТСТРАНЯВАНЕ НА НЕИЗПРАВНОСТИ
20. УСЛОВИЯ НА ОКОЛНАТА СРЕДА

# 1. ОБЩИ ПРАВИЛА ЗА БЕЗОПАСНОСТ

● Този уред е предназначен за използване в домакинството и за употреба:

- в кухненски боксове за служители в магазини, офиси и други работни пространства;
- в земеделски стопанства;
- от гостите на хотели, мотели и други сгради от жилищен тип;
- в сгради за настаняване тип „нощувка и закуска“.

Забранено е използването на уреда за други цели освен в домашни условия или в типична домакинска среда, например за търговска употреба от експерти или обучени потребители дори за гореописаните приложения. Ако уредът се използва по начин, който не съответства на гореописаните, това ще намали продължителността на жизнения му цикъл и ще доведе до анулиране на гаранцията на производителя.

Производителят не носи отговорност до пълната степен, допустима от закона, за каквато и да повреда на уреда или друга повреда или загуба, възникващи вследствие на употреба на уреда, която не е

в домакински или домашни условия (дори и уредът да е монтиран в домакинска или домашна среда).

## ● за европейския пазар

Уредът може да се използва от потребители на 8 и повече години и от тези с ограничени физически, сетивни или умствени способности, без опит или познания за продукта само ако са под наблюдение или са им предоставени инструкции за експлоатацията на уреда, по безопасен начин с осъзнаване на възможните рискове.

## ● за пазарите извън ЕС

Този уред не е предназначен за употреба от лица (включително деца) с намалени физически, сетивни или умствени способности или липса на опит и познания, освен ако не са под надзор или са инструктирани относно употребата на уреда от лице, отговорно за тяхната безопасност.

● Децата трябва да са под надзор, за да се гарантира, че не играят с уреда.

● Деца на възраст под 3 години трябва да се държат далеч от уреда, освен ако не са под постоянен надзор.

- Ако захранващият кабел е повреден, трябва да се замени със специален кабел или блок, който се предлага от производителя или негов сервис.
- Използвайте само комплектите маркучи, предоставени с уреда за свързване към водоснабдяването (не използвайте стари комплекти маркучи).
- Налягането на водата трябва да е между 0,08 МРа и 1 МРа.
- Проверете дали няма килими или пътеки, които да възпрепятстват основата или някой от вентилационните отвори.
- След монтиране уредът трябва да се постави така, че да имате достъп до контакта.
- Не оставяйте вратата отворена в хоризонтално положение, за да избегнете евентуално нараняване (напр. спъване).
- За допълнителна информация относно продукта или за да видите техническите данни, посетете уебсайта на производителя.
- За максималния брой комплекти вижте съответната табелка с данни, приложена към продукта.

## Електрически връзки и указания за безопасност

- Техническите детайли (захранващо напрежение и захранващ ток) са посочени на табелата с данни на продукта.
- Електрическата система трябва да е заземена и да съответства на приложимото законодателство, а контактът трябва да е съвместим с щепсела на уреда.

**Производителят не носи отговорност за нанесени вреди на хора или имущество, дължащи се на неправилно заземяване на уреда.**

- Уверете се, че захранващите кабели не са притиснати от съдомиялната машина.
- По принцип не се препоръчва да се използват адаптери, разклонители и/или удължители.



**ПРЕДУПРЕЖДЕНИЕ:**  
**Уредът не трябва да бъде захранван чрез външно превключвателно устройство, като например таймер, или да е свързан към електрическа верига, която постоянно се включва и изключва от доставчика на електроенергия.**

- Преди почистване или поддръжка на съдомиялната машина, извадете щепсела от контакта и спрете захранването на водата.
- Не дърпайте захранващия кабел на уреда, за да го извадите



**ПРЕДУПРЕЖДЕНИЕ:**  
Водата може да достигне до висока температура, по време на процеса на пране.

- Не оставяйте уреда изложен на външно влияние (дъжд, слънце и др.).
- Облягането или сядането върху отворената врата на съдомиялната машина може да предизвика преобръщането ѝ.
- При преместване не повдигайте съдомиялната машина за вратата; по време на транспортирането никога не опирайте вратата върху количката. Препоръчваме двама души да вдигат машината.
- Съдомиялната машина е предназначена само за кухненски прибори. Предмети, които са замърсени с петрол, боя, следи от стомана или желязо, корозивни химикали, киселини или основи, не трябва да се мият в съдомиялната машина.

- Ако в дома ви има монтирано устройство за омекотяване на водата, не е необходимо да добавяте соли в отделението за омекотител за вода.

- Ако уредът се повреди или не функционира правилно, трябва да го изключите, да спрете захранването на водата и да не го пипате. Ремонтните работи трябва да се извършват единствено от Центъра за техническа помощ и с оригинални резервни части. Неспазването на тези инструкции застрашава безопасността на уреда.

- Ако ви се налага да преместите машината, след като сте я извадили от опаковката, не я хващайте за долната част на вратата, за да я повдигнете. Отворете леко вратата на машината и я повдигнете, като я държите в горната част.

Като маркираме този продукт **CE**, ние потвърждаваме на своя отговорност, че той съответства напълно на всички действащи изисквания на европейското законодателство за безопасност, здраве и околна среда.



### **ПРЕДУПРЕЖДЕНИЕ:**

Ножове и други прибори с остър връх трябва да се поставят в кошницата с върха надолу или в хоризонтално положение.

### **Монтиране**

- Отстранете всички елементи на опаковката.



### **ПРЕДУПРЕЖДЕНИЕ:**

Пазете опаковъчните материали далеч от деца.

- Не монтирайте и не използвайте съдомиялната машина, ако е повредена.
- Спазвайте инструкциите, предоставени с уреда.



### **ПРЕДУПРЕЖДЕНИЕ:**

(само модели за вграждане и полувграждане)

Не свързвайте съдомиялната машина към електрическото захранване, докато не бъдат извършени всички операции по монтажа съгласно "ТЕХНИЧЕСКИТЕ БЕЛЕЖКИ ЗА МОНТАЖ", предоставени с продукта.



### **ПРЕДУПРЕЖДЕНИЕ:**

(само модели за вграждане и полувграждане)

Не свързвайте съдомиялната машина към електрическото захранване, докато предният панел не е напълно монтиран. В противен случай рискът от токов удар може да продължи.



### **ПРЕДУПРЕЖДЕНИЕ:**

(само свободностоящи модели).

Ако е необходимо да премахнете работния плот, за да монтирате съдомиялната машина в отделение на модулна кухня, моля, свържете се с нашите оторизирани центрове за техническа помощ.



### **ПРЕДУПРЕЖДЕНИЕ:**

Уверете се, че преди да бъде включен за първи път, продуктът е монтиран в хоризонтално положение посредством регулируемите крачета.

Проверете хоризонталното положение с помощта на нивелир.

## Смяна на маркуча за подаване на вода

- В случай на счупване маркучът трябва да бъде заменен с оригинална резервна част, налична при производителя или неговия сервизен център.



## **ПРЕДУПРЕЖДЕНИЕ:**

Използвайте само комплекта маркучи, предоставен с уреда за свързване към водоснабдяването. Не използвайте повторно стари комплекти маркучи.

BG

## 2. ЗАХРАНВАНЕ С ВОДА

Използвайте нов комплект тръби (маркучи) при свързване на съдомиялната към водопровода.

- Входните и изходните тръби могат да бъдат ориентирани в ляво и в дясно.

Миялната машина може да бъде свързана без разлика към студената или топлата вода, стига температурата ѝ да не надвишава 60°C.

- Налягането на водата може да варира от минимум 0,08 МПа до 1 МПа.
- Необходимо е да се постави кран в края на захранващата тръба, за да се изолира уреда от водопровода по времето в което не работи (фиг.1).
- Уредът има маркуч за включване към водопровода, завършващ с резбована гайка 3/4" (фиг.2).
- Захранващата тръба "А" трябва да бъде свързана към крана за водата "В" със свързка 3/4", като проверите дали гайката е добре затегната.

- Ако е необходимо входящата тръба може да бъде удължена с до 2,5 метра. Удължителни тръби можете да намерите в сервизните центрове.

- Ако сте свързали миялната към нов или неизползван дълго време водопровод, оставете водата да тече няколко минути преди да свържете маркучите за да предотвратите запушването на филтрите с ръжда или пясък.

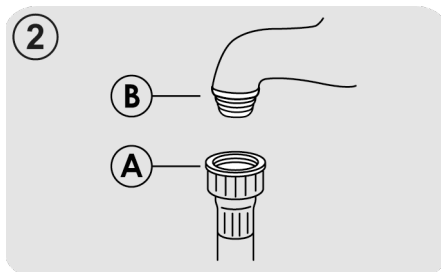
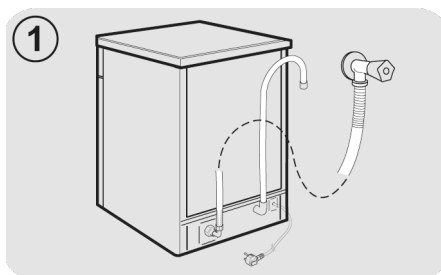



## Хидравлични устройства за защита

Всички съдомиялни машини са оборудвани с устройство за защита срещу преливане, което в случай че водата надвиши нормалното си ниво поради неизправност, автоматично блокира притока на вода и/или отвежда излишните количества.

При **НЯКОИ МОДЕЛИ** са включени една или няколко от следните опции:

### ● БЛОКИРАНЕ НА ВОДАТА (фиг.3)

Системата за блокиране на водата е предназначена да осигури по-добра защита на уреда ви. Системата предотвратява наводнение, което може да бъде предизвикано вследствие на неизправност на машината или в резултат на скъсване на гумените тръби и в частност на тръбата за подаване на вода.

### Начин на действие

Утайник, разположен в основата на уреда, събира водата при евентуални течове и действа като сензор, който активира клапан, намиращ се под крана за вода, и блокира притока на вода, дори и ако кранът е напълно отворен.

Ако частта, обозначена с "А", съдържаща електрическите части, е повредена, незабавно извадете щепсела от контакта. За да гарантирате безпроблемна работа на системата за защита, маркучът с обозначение "А" трябва да бъде свързан към крана, както е показано на **фиг.** Захранващият маркуч не трябва да се срязва, защото съдържа активни части. Ако маркучът не е достатъчно дълъг, за да бъде свързан правилно, трябва да се замени с по-дълъг. Обърнете се към Центъра за техническо обслужване за нов маркуч.

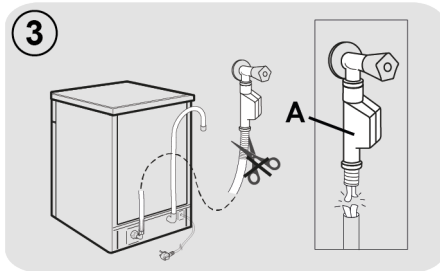

### ● AQUASTOP (фиг.4):

уред, който се намира в захранващата тръба и спира притока на вода, ако тръбата се запуши; в такъв случай в прозореца "В" ще се покаже червен знак, което означава, че тръбата трябва да се смени. За да отвиете гайката, натиснете еднопосочното блокиращо устройство "С".

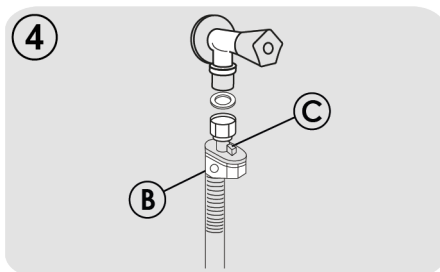

## Свързване към отводнителната тръба

- Свържете маркуча към канализацията без да го прегъвате (фиг.5).
- Минималният вътрешен диаметър на тръбата трябва да бъде 4 см, а краят ѝ трябва да се намира на минимална височина 40 см.
- Препоръчва се да се постави сифон против изпарения (фиг.5X).
- Ако е необходимо, отходният маркуч може да се удължи до 2,5 м, но на максимална височина 85 см от пода.
- Извитият край на маркуча за мръсна вода може да бъде поставен на ръба на мивката (краят не трябва да бъде потопен във вода, за да се предотврати обратно всмукване на вода по време на програмата за измиване) (фиг.5Y).
- Когато монтирате миялната под плот, извивката трябва да се фиксира на най-високото възможно място под плата (фиг.5Z).
- Проверете да няма прегъвания, както на маркуча за хранване, така и на отходния маркуч за вода.

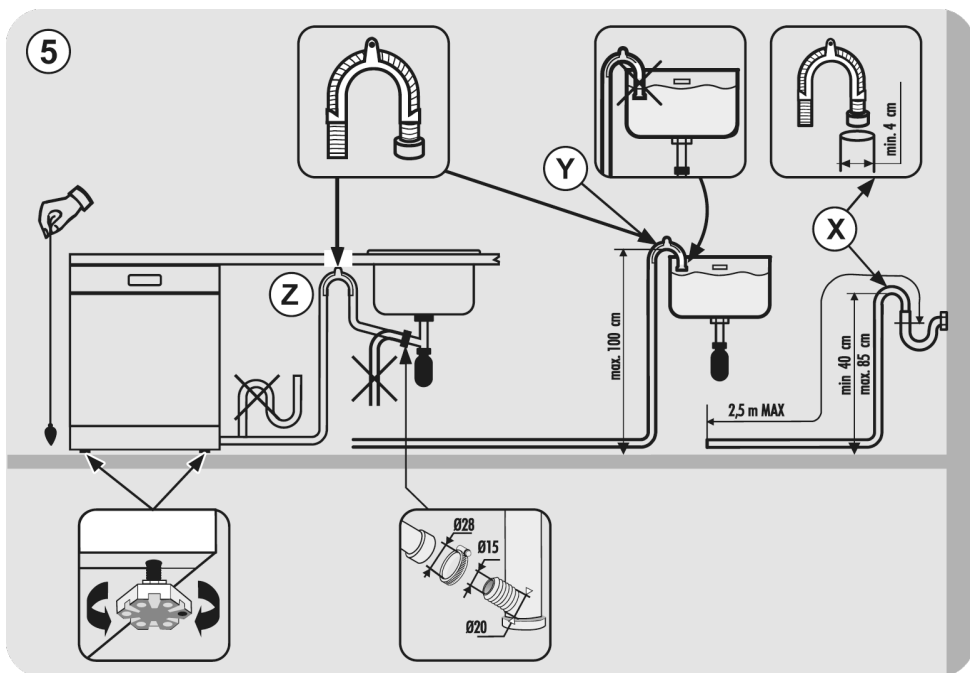

### 3. ПОСТАВЯНЕ НА СОЛ

(фиг.А "1")

- Появата на бели петна по чините обикновено е предупредителен знак, че е нужно да се напълни сол в контейнера.
- На дъното на машината е разположен резервоарът за сол, който служи за захранване на устройството за омекотяване на водата.
- Филтърната маса на пречистващото устройство трябва да се реактивира с регенерираща сол за декалцификатори. Други видове сол съдържат значителни количества неразтворими елементи, които с течение на времето биха могли да направят устройството за омекотяване на водата неефекасно.
- За да заредите със сол, развийте капачката на резервоара, която се намира на дъното.

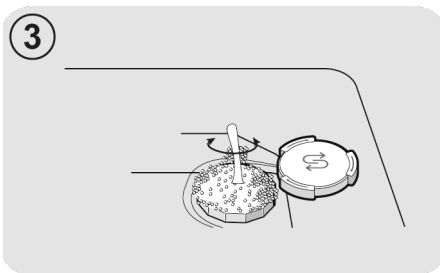

- След зареждането, почистете резбата от солта и завийте отново капачката.

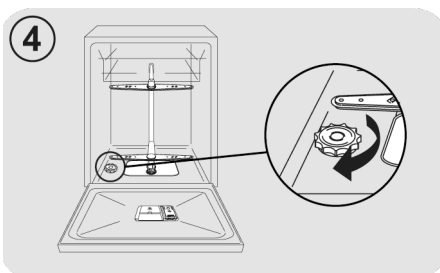

След като заредите солта, **ВИЕ ТРЯБВА** да пуснете машината на един пълен цикъл на измиване или на програма за **ПРЕДВАРИТЕЛНО ИЗМИВАНЕ**.

- Резервоарът има обем около 1кг. Сол и за ефикасната работа на устройството е необходимо да го пълните периодично в зависимост от регулирането на декалцификатора, показано в таблицата.

(Само при първо стартиране) Само при първоначалното инсталиране на миялната машина е необходимо, след като напълните резервоара със сол да прибавите вода, докато прелее от гърловината..

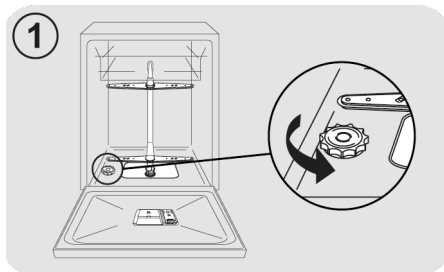

- По време на тази процедура прелива малко количество вода; продължете да сипвате сол, докато се напълни резервоарът.

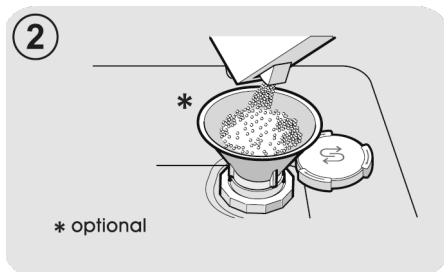

\* optional

## 4. РЕГУЛИРАНЕ НА ГОРНАТА КОШНИЦА (САМО ЗА НЯКОИ МОДЕЛИ)

### Тип "А":

1. Завъртете предните блокиращи елементи "А" навън;
2. Извадете кошницата и я поставете в по-горното положение;
3. Върнете блокиращите елементи "А" на мястото им.

След това действие подвижните стойки не могат да бъдат използвани в повдигнато положение.

Тип "А"

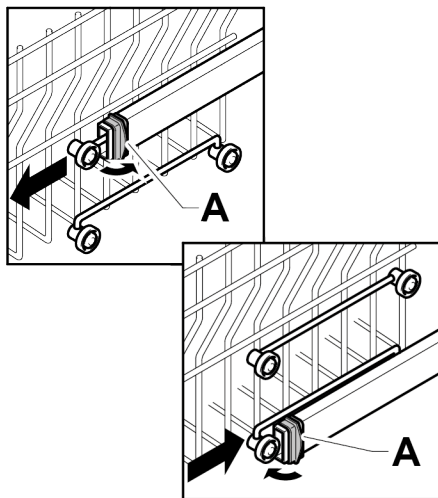

### Тип "В": (САМО МОДЕЛИ С EASY CLICK)

Горната кошница е оборудвана със система за регулиране на височината.

По време на първото пускане в експлоатация горната кошница може да е в по-горно или по-долно положение. Поставете кошницата в едно от двете положения спрямо зареждането, като следвате предоставените инструкции.

За да я повдигнете: повдигнете кошничката, като я хванете от страни, щом достигне повдигнато положение, я пуснете, без да упражнявате натиск върху лостовете.

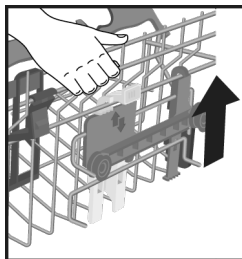

За да я спуснете: хванете кошничката от страни, натиснете двата лоста В от страни на кошничката и я спуснете.

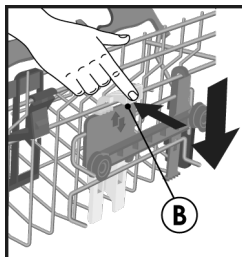

### ПРЕДУПРЕЖДЕНИЕ:

Препоръчваме да регулирате кошничката, преди да я заредите със съдове.



### ПРЕДУПРЕЖДЕНИЕ:

Винаги поддържайте кошничката по време на нейното спускане до достигане на позицията за спиране.



### ПРЕДУПРЕЖДЕНИЕ:

НИКОГА не повдигайте или спускайте кошничката, като я държите само от едната страна.

## 5. ПОДРЕЖДАНЕ НА СЪДОВЕТЕ

### Използване на горната кошничка

#### Поставка за чаши (само за някои модели)

Горната кошничка (фиг.1) е оборудвана с подвижни опори, закачени към страничния панел. Те могат да бъдат в отворено положение (А), за да се поставят чаши за чай, кафе, дълги ножове и черпаци, или в спуснато положение (В), за да има повече място в горната кошничка.

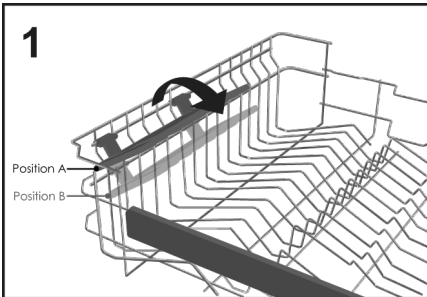

- На краищата на самите опори могат да се закачат чаши на столчета (фиг.2).

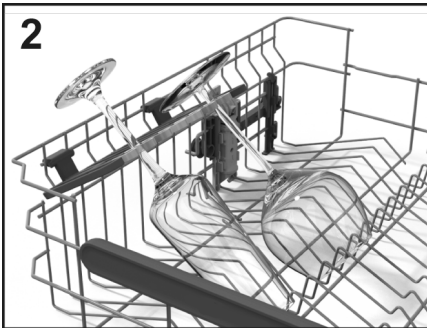

#### Използване на горната кошничка

- Горната кошничка е проектирана да предлага максимална гъвкавост при използване. Може да се зарежда с десертни чинии, чаени и стъклени чаши, които е препоръчително да се скрепят добре, за да не бъдат преобръщани от струите.

- Поставете по-големите чинии леко наклонени напред, за да улесните лесното поставяне на кошничката в машината.



### ПРЕДУПРЕЖДЕНИЕ

След зареждане на кошничката се уверете, че пръскащото рамо се върти свободно, без да удря съдове или кухненски прибори.

Стандартното дневно натоварване е представено на фиг.3.

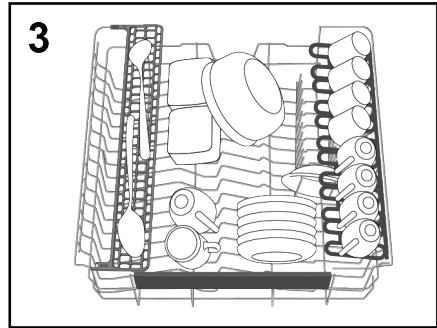

#### Приспособление Maxi-Ladle (само за някои модели)

Този аксесоар (фиг.4) е проектиран да осигури оптимална позиция за измиване на всички дълги кухненски предмети или инструменти като ножове за хляб, черпаци и вилици.

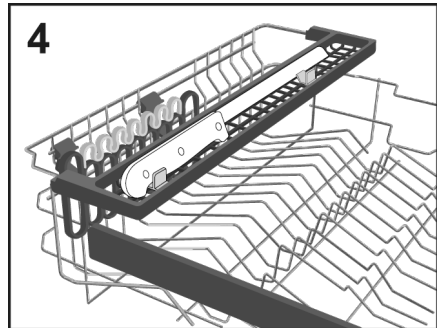

## Използване на долната кошница

- Долната кошница е за тенджери, тигани, супници, купи за салата, капаци, чинии за сервиране, чинии за вечеря и чинии за супа.
- Приборите трябва да се поставят с дръжката надолу в специалния пластмасов контейнер, разположен в долната кошница (фиг.11-12), като се уверите, че самите прибори не пречат на въртенето на пръскащото рамо или отварянето на отделението за препарат.

### Сгъваеми решетки (само за някои модели)

В долната кошница (фиг.5) може да има някои подвижни шипове (С-Д-Е в зависимост от модела), които гарантират оптимална стабилност на съдовете.

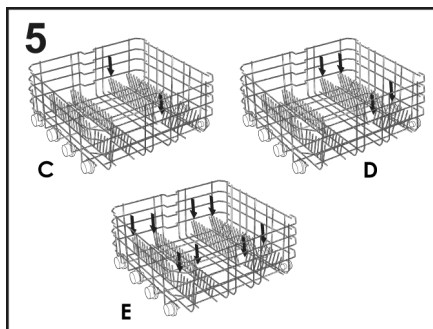

Съдове или чинии с нестандартен размер или форма могат да се повдигат/спускат (фиг.6 и фиг.7), за да се осигури максимална гъвкавост при зареждане.

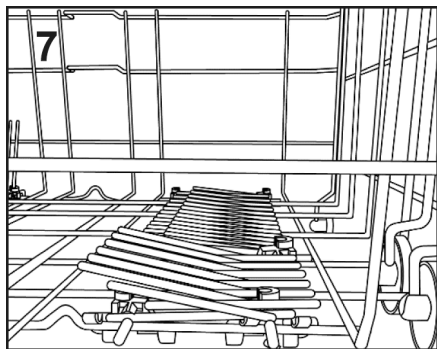
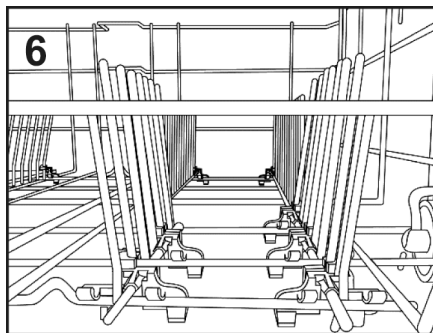

Стандартното дневно натоварване е представено на фиг.9.

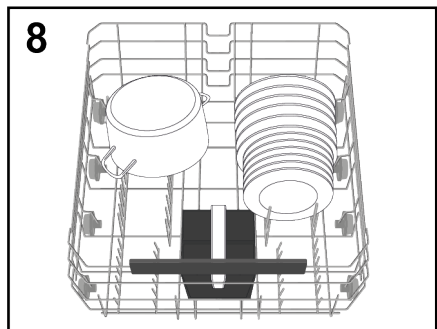

Целесъобразното и правилно подреждане на съдовете е основно условие за добър резултат от измиването.

### Приспособление Maxi Tray (само за някои модели)

Този аксесоар е проектиран да осигури оптимална позиция за измиване на тави и тигани за фурна. Просто извадете опорите (Е), разположени на долната кошница, и върху тях поставете кухненските принадлежности (фиг.9).

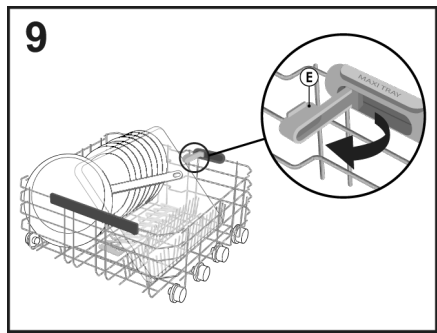

### Система Maxi Plates (само за някои модели)

Системата **Maxi Plates** (фиг.10) е проектирана да осигури оптимална позиция за измиване благодарение на две специални опори с до 8см по-големи от стандартния размер чинии с диаметър от 34,5 см (например чинии за пица).

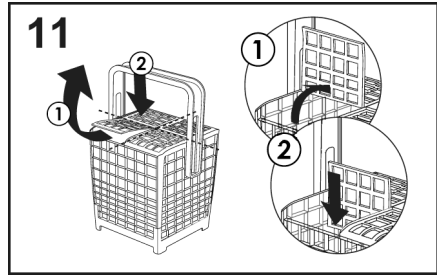
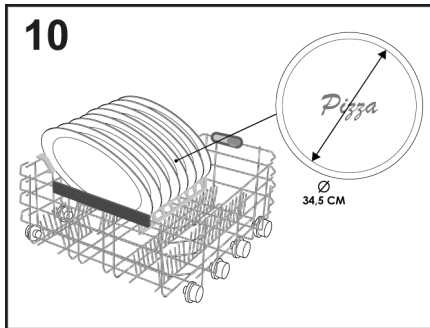

Можете да регулирате височината на дръжката на кошничката за прибори, като издърпате нагоре или натиснете надолу дръжката (фиг.12).

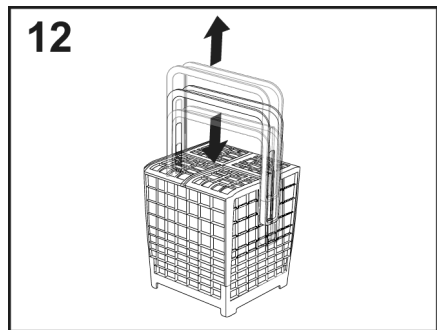

Пример за позициониране на стойката за прибори е показан на фигура 8.

### ПРЕДУПРЕЖДЕНИЕ

След зареждане на кошничката се уверете, че пръскащото рамо се върти свободно, без да удря съдове или кухненски прибори.

### ПРЕДУПРЕЖДЕНИЕ

Ножове и други прибори с остър връх трябва да се поставят в кошницата с върха надолу или в хоризонтално положение.

### КОШНИЧКА ЗА ПРИБОРИ (само за някои модели)

Кошничката за прибори е предназначена за прибори от всякакъв вид, с изключение на тези с такава дължина, която да пречи на горната пръскаща глава.

Приборите за хранене трябва да се поставят на подходящите места на горните решетки, за да се осигури оптимално преминаване на водата. Възможно е да премахнете горните решетки, като ги повдигнете и плъзнете в гнездата им. (фиг.11).

### ИЗПОЛЗВАНЕ НА ТРЕТАТА КОШНИЧКА (само за някои модели)

Използвайте третата кошничка, за да поставите прибори, както е показано на изображението (фиг.13). Заредете ножовете с острата режеща страна надолу.

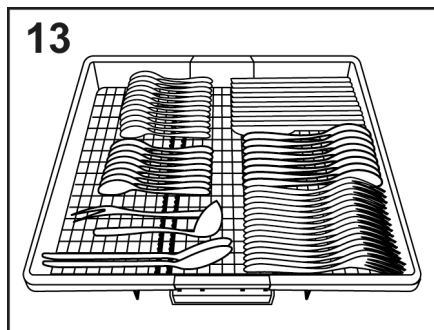

Ако е необходимо, страничните рафтове на третата кошничка могат да се плъзнат настрана или да се свалят (фиг.14-15), за да се създаде допълнително пространство в горната кошничка за обемни предмети като чаши за вино.

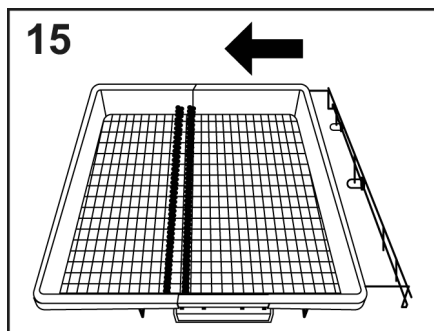
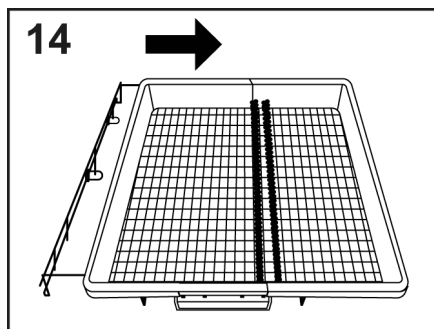

### Приспособление **POWER WASH (МОЩНО ИЗМИВАНЕ)** (само за някои модели)

В някои програми (вижте таблицата с програми) ще бъде активирано и третото миешо рамо, разположено на дъното на

съдомиялната машина **POWER WASH**. Тази функция е идеална при почистване на силно замърсени съдове или съдове за готвене, като ги поставяте директно в зоната на коша над рамото **POWER WASH** (фиг.16).

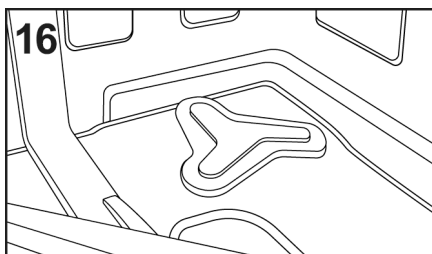

## 6. ИНФОРМАЦИЯ ЗА ЛАБОРАТОРИИТЕ ЗА ИЗПИТВАНЕ

Изискайте информация за резултатите от тест лабораториите и измерените нива на шум, съгласно EN нормативите, на следния адрес:

[testinfo-dishwasher@candy.it](mailto:testinfo-dishwasher@candy.it)

В запитването си, задължително посочете моделът на Вашата съдомиялна машина (вижте табелката с техническите характеристики).



## 7. ПОСТАВЯНЕ НА ПРЕПАРАТ

(фиг. А "2")

### Препарат

#### ВАЖНО

Задължително е да се използват само специални течни, прахообразни или под формата на таблетки препарати за миялни машини.

Различни от предназначените препарати (например препарати за измиване на ръка) не съдържат съставки, подходящи за измиване в миялни машини и възпрепятстват нормалната работа на уреда.

### Пълнене на контейнера за препарат

Контейнерът за почистващ препарат е вътре във вратата (фиг. А "2"). Ако вратата на контейнера е затворена, за да я отворите, просто натиснете бутона за освобождаване (А): вратата винаги се отваря в края на която и да е програма за миене, за да е готова за следваща употреба.

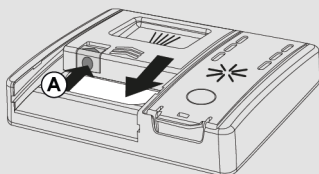

Количеството миещ препарат може да варира в зависимост от степента на замърсяване и вида на съдовете. Препоръчваме Ви да използвате 20-30 гр. препарат (В).

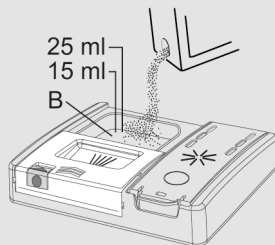

Ако използвате таблетки, една трябва да е достатъчна. Поставете ТАБЛЕТКИТЕ, като се уверите, че не пречат на системата за отваряне.

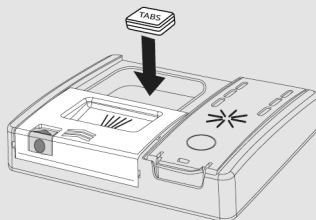

След като изсипете препарата в контейнера, затворете отново вратичката, като натиснете по посока на стрелката, докато щракне на място.

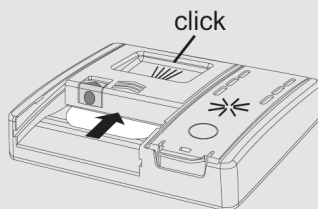

Тъй като не всички препарати са еднакви, прочетете инструкциите върху опаковката. Напомняме, че недостатъчно количество препарат води до непълноценно измиване на съдовете, докато предозирането освен, че не подобрява резултатите от измиването, води до разхищение.



### ПРЕДУПРЕЖДЕНИЕ

Когато зареждате съдовете в долната кошница уверете се, че не пречат на ваничката за препарата.

**ВАЖНО**

За опазване на околната среда - не използвайте големи количества препарат за измиване.

**Зареждане на почистващ препарат за предварително измиване в програми, които го изискват**

При програми, които имат цикъл на предварително измиване, който изисква допълнителна доза почистващ препарат

(вижте главата с програмите за миене), допълнителният почистващ препарат трябва да се сложи на подходящото място (С).

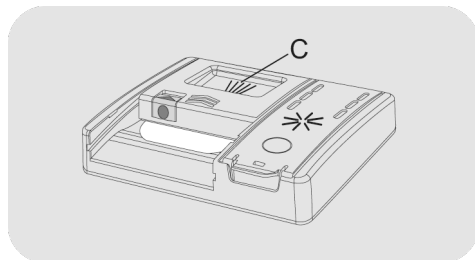

## 8. ВИДОВЕ ПРЕПАРАТИ

### Таблетки

Препарати във вид на таблетки можете да намерите на много различни производители. Тези препарати се разграждат с различна скорост и по тази причина по време на кратките програми за измиване таблетката може да не е напълно разтворена. Когато използвате такива таблетки е препоръчително да избирате по-дълги програми за да се гарантира пълното разтваряне на таблетката.

#### ВАЖНО

**За да получите задоволителни резултати от измиването на съдовете, таблетките трябва да бъдат поставени във ваничката за препарат, а не директно в машината.**

### Концентрати

Тези препарати са с намалена алкалност и с натурални ензими. Употребата на такива препарати при температура от 50°C, има по-слабо въздействие върху околната следа и предпазват съдовете и самата машина.

Програмите за миене при 50°C използват качествата на тези препарати с ензими за разграждане на замърсяванията по съдовете и постигат същия резултат като при измиване с 65°C.

### Комбинираны препарати

Комбинираните препарати съдържат брилянт. Тези комбинираны препарати трябва да бъдат поставени във ваничката за миещ препарат /отделението за брилянт трябва да бъде празно/.

### "ТАБЛЕТКИ" комбиниран препарат

Ако използвате "ТАБЛЕТКИ" ("3 в 1"/"4 в 1"/"5 в 1", и т.н.) комбинираны препарати т.е такива препарати с добавена сол и агент за изплакване, ви съветваме следното:

- Прочетете внимателно инструкциите на производителя върху опаковката;
- Някои комбинирани препарати особено тези съдържащи брилянт, дават най-добри резултати с определени програми. Ефективността на препаратите съдържащи омекотител/сол зависи от твърдостта на водата във Вашият район.

**Когато използвате универсални препарати и резултатите от измиването са незадоволителни, моля свържете се с производителя на препарата.**

В някои случаи употребата на комбинирани препарати може да доведе до:

- остатъци от варовик по съдовете или в машината;
- незадоволително измиване и изсушаване на съдовете.

#### ВАЖНО

**Всички проблеми възникнали като резултат от употребата на комбинирани препарати не се покриват от нашата гаранция.**

**Моля, имайте предвид, че при използването на "ТАБЛЕТКИ" комбинирани препарати, да не обръщате внимание на индикаторните светлини за препаратите за изплакване и сол (само при определени модели).**

Ако по време на програмата за миене и/или сушене възникне проблем, препоръчваме Ви да използвате сол, брилянт и препарат по отделно.

В такъв случай:

- добавете сол и брилянт в съответните контейнери;
- стартирайте нормална програма за измиване без да поставяте съдове в машината.

Моля, имайте предвид, че при връщане към използване на сол, няколко цикъла ще са необходими преди системата да заработи ефективно отново.

## 9. ПОСТАВЯНЕ НА ПРЕПАРАТ ЗА ИЗПЛАКВАНЕ

(фиг. А "3")

### Препарат за изплакване

Препаратът за изплакване, който се освобождава автоматично по време на последния цикъл на изплакване, помага на съдовете да изсъхнат бързо и предотвратява образуването на петна.

### Пълнене на контейнера за изплакване

Контейнерът за препарат за изплакване е до контейнера за почистващ препарат (фиг. А "3").

За да отворите, натиснете езичето на капака на дозатора за препарат за изплакване и го повдигнете.

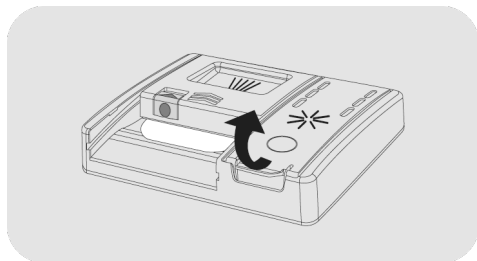

Добавете препарат за изплакване до индикацията "макс."

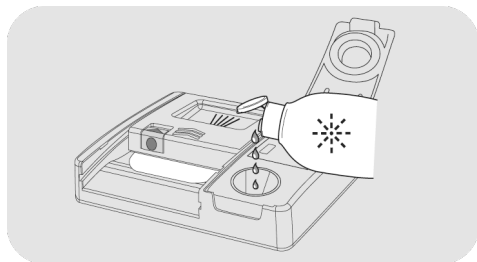

● Ако препаратът за изплакване се разлее, изчистете го от резервоара за измиване.

● Разлятият препарат за изплакване може да причини прекомерно образуване на пяна по време на цикъла на миене.

● Затворете капака на дозатора за препарат за изплакване.

● Капакът щраква в заключено положение.

Винаги използвайте добавки за изплакване, които са подходящи за автоматични съдомиялни машини.



### Модели, оборудвани с дисплей или индикатор за препарат за изплакване (само при някои модели)



Когато е необходимо да напълните контейнера за препарат за изплакване, дисплеят ще покаже съобщение „липса на препарат за изплакване“ (при модели с дисплей) или светлинният индикатор на таблото ще светне.

*Настройката е Фабрично е настроено на ниво 4, тъй като това удовлетворява повечето потребители.*

### Регулиране на количеството препарат за изплакване



**ВИНАГИ започвайте процедурата с изключена съдомиялна машина.**

1. Включете уреда, натиснете бутона "ВКЛ./ИЗКЛ." .
2. Задръжте бутона "НАСТРОЙКИ"  5" за 5 секунди, ще прозвучи кратък звуков сигнал.
3. На дисплея се появява съобщението "НАСТРОЙКИ".

4. Натиснете бутоните "ИЗБОР НА ПРОГРАМА"   за навигация в подменюто.

5. Изберете опцията "ПРЕПАРАТ ЗА ИЗПЛАКВАНЕ".

6. Натиснете "СТАРТ/ОТМЯНА"  за достъп до нивата на регулиране.

7. Натиснете "ИЗБОР НА ПРОГРАМА"  , за да изберете стойност (R1.....R6). С ниво R0 не се отделя препарат за изплакване.

8. Натиснете "СТАРТ/ОТМЯНА" , за да потвърдите.

9. Натиснете "ВКЛ./ИЗКЛ." , за да потвърдите.

Съдържанието на варовик във водата значително влияе върху образуването на варовик и ефективността на изсушаване. Поради това е важно да регулирате количеството препарат за изплакване, за да постигнете добри резултати от измиването. Ако след измиване има ивици по съдовете, намалете количеството с една позиция. Ако се появят белезникави петна, увеличете количеството с една позиция.

### Модели без индикатор за препарат за изплакване (само при някои модели):

Можете да проверите нивото на препаратата за изплакване с помощта на оптичния дисплей (В) на контейнера за дозиране.

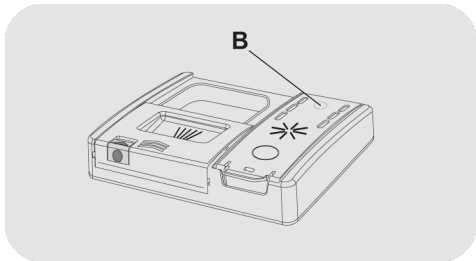

ПЪЛНО



ТЪМНО

ПРАЗНО



СВЕТЛО

### Регулиране на количеството препарат за изплакване

Възможно е да регулирате количеството препарат за изплакване, използвано от съдомиялната машина по време на миене, само чрез специално ПРИЛОЖЕНИЕ, което можете да изтеглите от сайта с вашия смартфон.

*Настройката е фабрично зададена на ниво 2, тъй като това удовлетворява повечето потребители.*

Съдържанието на варовик във водата значително влияе върху образуването на варовик и ефективността на изсушаване. Поради това е важно да регулирате количеството препарат за изплакване, за да постигнете добри резултати от измиването.

Ако след измиване има ивици по съдовете, намалете количеството с една позиция. Ако се появят белезникави петна, увеличете количеството с една позиция.

## 10. ПОЧИСТВАНЕ НА ФИЛТРИТЕ

(Фиг. А "4")

Филтриращата система се състои от:

- **основен контейнер** който задържа по-големите частици от замърсяването;
- **микрофилтър**, поставен под плочката, който задържа и най-фините частици от замърсяване, осигурявайки перфектно изплакване;
- **плочка (пластина)**, която филтрира непрекъснато водата за измиването.

● За да се постигнат добри резултати от измиването, необходимо е да се проверяват и почистват филтрите след всяко измиване.

● За да извадите филтъра, просто завъртете дръжката обратно на часовниковата стрелка ① и го извадете, като го издърпате нагоре ② (фиг.1).

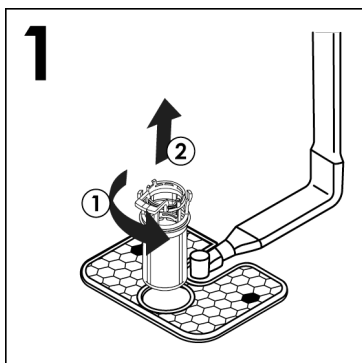

● За по-лесно почистване, централният контейнер може да се сваля (фиг.2) чрез натискане на двата бутона от страни и издърпване нагоре.

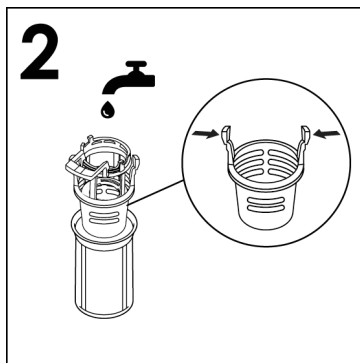

● Сваляте плочката за филтриране (фиг.3) и изплакнете под струя (фиг.4) течаща вода и при необходимост с помощта на четка.

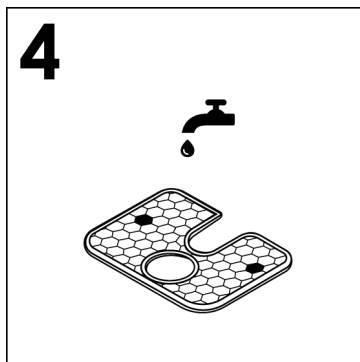
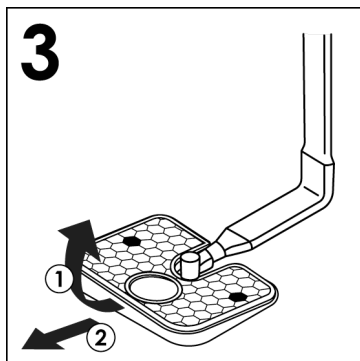

- Сглобете отново плочката и филтъра, следвайки предишните операции в обратен ред, като внимавате да завинтите обратно правилно компонентите, за да не застрашите работата на съдомиялната машина.
- Със **самопочистващия се микрофилтър** поддръжката е облекчена и почистването на групата филтри може да се извършва на всеки 15 дни. Въпреки това се препоръчва да се проверява чашката на основния филтър и плочката да не са запушени.



## **ПРЕДУПРЕЖДЕНИЕ**

След като сте почистили филтрите, проверете дали сте ги съединили правилно и дали плочката е легнала плътно върху основата на миялната машина. Неправилното поставяне на филтрите може да наруши правилната работа на уреда.

**Никога не използвайте миялната машина без филтри.**

## 11. ПРАКТИЧНИ СЪВЕТИ

### Как да постигнем оптимални резултати на миене

- Преди да разположите съдовете в миялната машина отстранете остатъците от храна (кокали, кости от риба, остатъци от месо и зеленчуци, утайка от кафе, обелки от плодове, пепел от цигари и др.) които биха могли да затруднят източването или да запушат разпръсквачите на миешите рамена.
- Няма нужда да изплаквате съдовете, преди да ги зареждате в съдомиялната, тъй като това води до повишено потребление на вода и енергия и не е препоръчително.
- Ако тенджерите и тиганите са загорели, преди миене в машината е препоръчително да ги накиснете.
- Подреждайте съдовете с отвора надолу.
- Ако е възможно избягвайте допирането между съдовете. Правилното подреждане Ви осигурява по-добри резултати при миене.
- След като сте подредили съдовете проверете дали миешите рамена могат да се въртят свободно.
- Тенджери и съдове в които има силно прилепнали или загорели остатъци от храна, трябва да бъдат накиснати в разтвор от вода и препарат за миялни машини.
- За перфектно миене на сребърни съдове е необходимо:
  - a) да се изплакнат веднага след употреба, особено ако в тях е имало майонеза, яйца, риба и т.н.;
  - b) да не се поръсват с препарат;
  - c) да не се допират до други метали.

### Как да спестяваме

Ръководство за екологично и икономично ползване на вашият уред.

- Постигнете най-добрата консумация на енергия, вода, перилен препарат и време с помощта на препоръчителния максимален размер на товара. Спестете до 50% енергия с пране на целия товар вместо на 2 части на товара.
- Ако искате да миете при напълно заредена машина, поставяйте съдовете в машината веднага след приключване на храненето, като ги подреждайте всеки път, изпълнявайки евентуално програма "Предварително студено миене" за да се навлажнят съдовете и да се отстранят по-едрите частици от храна между две зареждания, докато се съберат достатъчно съдове за да се извърши програмата за цялостно миене.
- При замърсявания с по-малка консистенция или при не много запълнени кошници изберете икономична програма, следвайки указанията в "Списък на програмите".
- Най-ефективните програми по отношение на комбинирано използване на вода и енергия обикновено са по-дълги програми на по-ниска температура.
- Миенето в съдомиялна изразходва по-малко енергия и вода в сравнение с миенето на ръка, ако съдомиялната се използва според инструкциите и съветите на производителя.

### Какво не трябва да миете

- Трябва да Ви напомним, че не всички съдове могат да се мият с миялна машина. Не се препоръчва да се слагат съдове от термопластичен материал, прибори с дръжки от дърво или пластмаса, тенджери с дървени дръжки, съдове от алуминий, от оловен кристал или стъкло (освен ако не е специално означено, че те могат да се мият в миялна машина).
- Някои декорации могат да паднат или да изгубят цвета си, поради което се препоръчва да се измие няколко пъти само един съд и ако не загуби цвета си, едва тогава да се поставят всички съдове от този вид.



- Освен това се препоръчва да не се мият прибори от сребро заедно с такива от окисляваща се стомана, за да се избегне евентуална химическа реакция между тях.

**Когато купувате нови съдове, уверете се, че са подходящи за миене в миялна машина.**

## Полезни съвети

- Изваждайте съдовете от първо от долната кошница.
- Ако няма да изваждате измитите съдове веднага, оставете вратата леко отворена. Това осигурява циркулация на въздуха и подпомага процеса на изсушаване.

## 12. ПОДДРЪЖКА И ПОЧИСТВАНЕ

Правилната грижа за вашия уред може да удължи експлоатационния му живот.

### Почистване на външните части на уреда

- Изключете машината от захранването.
- Външното тяло на машината може да бъде почиствано с неабразивни препарати, предназначени за почистване на емайлирани повърхности.

### Почистване на уреда отвътре

- Миялната машина не се нуждае от специална поддръжка, тъй като казанът за миене е самопочистващ се.
- Почиствайте редовно гумените уплътнения на вратата с навлажнено парче плат, като премахвате евентуални следи от храна или брилянтин.
- Почистването на Съдомиялната е препоръчително, за да се отстранят варовиковите отлагания или замърсявания. Предлагаме Ви да стартирате периодично цикъл на миене със специализирани почистващи продукти за съдомиялна машина. При всички операции по почистване съдомиялната машина трябва да е празна.
- Ако въпреки нормалната чистота на филтрите се забележат недобре измити или недоизплакнати съдове, проверете дали всички дюзи на миещите рамене (фиг. А "5") са чисти и свободни от мръсни отлагания.

Ако това не е така, почистете ги по следния начин:

- 1) отстранете горната перка, като завъртите пръстеновидната гайка от дясно наляво (фиг.1);

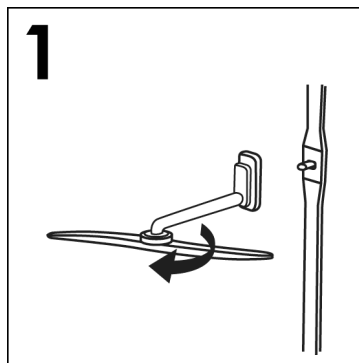

- 2) Извадете долната перка, като просто я издърпате нагоре (фиг.2);

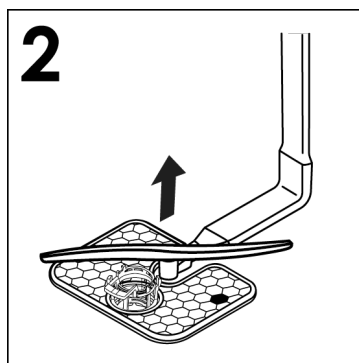

- 3) измийте перките под струя вода, за да отстраните всякакви запушвания в пръскащите глави (фиг.3);

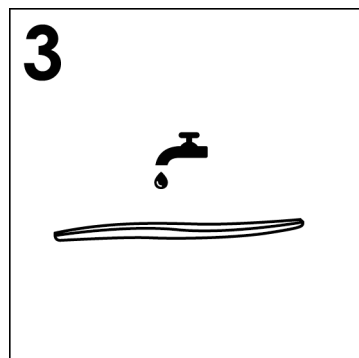

**Не използвайте инструменти , които могат да изкривят пръскащите глави.**

- 4) когато приключите, поставете отново перките в същото положение, като не забравяте да подравните отново стрелката и да завиете на място (фиг.4);

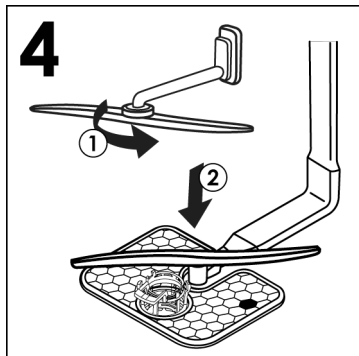

2. Извадете щепсела;
3. Затворете водопроводния кран;
4. Напълнете ваничката за препарат за блясък при плакнене;
5. Оставете вратата леко отворена;
6. Оставете вътрешността на машината чиста;
7. Ако машината е инсталирана в помещение, където температурата е под 0°C, водата оставала в маркучите може да замръзне. Повишете температурата в помещението над 0°C и изчакайте 24 часа преди отново да включите машината.

- 5) Казана и вътрешната страна на вратата са изработени от неръждаема стомана. Ако все пак се забележи образуване на петна от ръжда, това може да се дължи единствено на високо съдържание на железни соли във водата.
- 6) За премахване на тези петна използвайте абразив с меки зърна, никога не използвайте разтвори на хлор, тампони от метална вата и т.н.

## СЛЕД ВСЯКО ИЗПОЛЗВАНЕ

След всяко миене затваряйте крана за водата и изключвайте миялната с бутона **"ВКЛЮЧВАНЕ/ИЗКЛЮЧВАНЕ"**, за да изолирате машината от водопроводната и електрическата мрежа. Ако машината няма да бъде използвана продължително време, съветваме Ви да извършите следното:

1. Пуснете една програма за миене без съдове, но с препарат за миене, за да се обезмасли машината;

### 13. ОПИСАНИЕ НА ПАНЕЛА ЗА УПРАВЛЕНИЕ

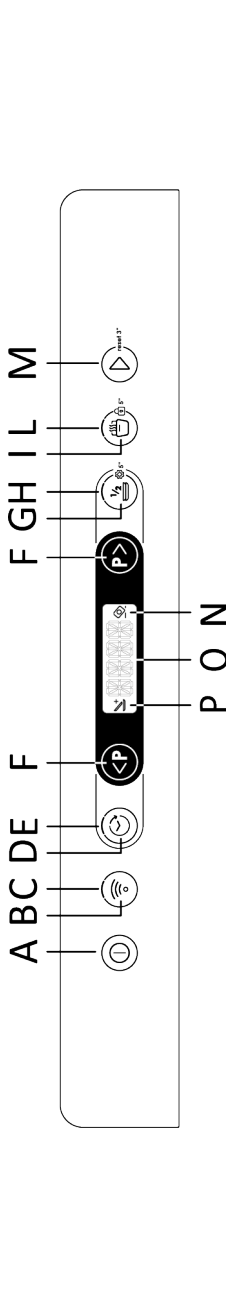

### 14. ТЕХНИЧЕСКИ ДАННИ

#### РАЗМЕР

ДАНИИ	СВОБОДНОСТОЯЩА		ЗА ВГРАЖДАНЕ	
	С РАБОТЕН ПЛОТ	БЕЗ РАБОТЕН ПЛОТ	ПОЛУВГРАДЕНА	ЗА ВГРАЖДАНЕ
Ширина x Височина x Дълбочина (см)	60x85x60.9	59,8x82x58	59,8x81,8 ÷ 89,8x57	59,8x81,8 ÷ 89,8x55
Дълбочина с отворена врата (см)	120	117	117	117

#### ТЕХНИЧЕСКИ ДАННИ (Вижте табелата с данни)

Брой комплекти (EN 50242)	<b>12</b>	<b>13</b>	<b>14</b>	<b>15</b>	<b>16</b>
Капацитет със съдове и чинии	8 души	8 души	9 души	9 души	9 души
Налигание на водата (MPa)	Мин. 0,08 – Макс. 1				
Предпазител/Входяща мощност/Напрежение	Вижте табелата с данни				

## 15. ИЗБОР НА ПРОГРАМА И СПЕЦИАЛНИ ФУНКЦИИ

### Бутон ВКЛ./ИЗКЛ Ⓛ

- За да включите и изключите уреда, натиснете бутона "ВКЛ./ИЗКЛ" Ⓛ.

### Първо включване на уреда

- Свържете машината към електрическата мрежа.
- Натиснете бутона "ВКЛ./ИЗКЛ" Ⓛ.

На този етап ще останат активни само бутоните "ИЗБОР НА ПРОГРАМА" и "СТАРТ/ОТМЯНА".

- Съобщението "ЗАДАВАНЕ НА ЕЗИК" ще се появи на дисплея, последвано от "ENGLISH".
- Чрез натискане на бутона "ИЗБОР НА ПРОГРАМА" Ⓜ Ⓟ можете да изберете предпочитания език.
- За да приемете избора на език, натиснете бутона "СТАРТ/ОТМЯНА" Ⓛ. Веднага след това на дисплея ще се появи съобщението "ДОБРЕ ДОШЛИ". само веднъж и всички светлини ще изгаснат.
- Предварително зададената програма "ЕСО". ще се появи на дисплея.
- За да адаптирате цикъла на измиване към вида на мръсните съдове, изберете подходящата програма, като натиснете двата бутона "ИЗБОР НА ПРОГРАМА" Ⓜ Ⓟ.
- Изберете опцията за миене, ако е необходимо.
- Натиснете бутона "СТАРТ/ОТМЯНА" Ⓛ.



### ПРЕДУПРЕЖДЕНИЕ:

В случай че машината остане включена, без да се избере или стартира програма, след 5 минути съдомиялната машина автоматично се изключва.

BG

### Следващо включване на уреда

Задръжте бутона "ВКЛ./ИЗКЛ", за да включите машината и програмата "ЕСО" или програмата, която сте решили да използвате, ще се покаже на дисплея и ще се запамети за следващия път, когато съдомиялната машина е включена. (За да запазите програмата, вижте "Меню НАСТРОЙКИ" в конкретния параграф *paragrafo* "ФУНКЦИЯ MEMO").

### програми "АВТОМАТИЧНИ"

#### Модели с интелигентен сензор за товар

Благодарение на своя алгоритъм, който анализира степента на замърсяване на съдовете в реално време, програмата "AUTO WASH" автоматично задава идеалната температура и време за миене, като оптимизира потреблението на вода и електроенергия.

#### Модели със сензори за замърсяване (само за някои модели).

Съдомиялната машина има сензор за замърсяване, който може да анализира мътността на водата по време на всички фази на програмата "АВТОМАТИЧНО" (виж легендата на програмата). Това устройство автоматично адаптира параметрите на цикъла на измиване към действителното количество мръсотия върху съдовете, тъй като помътняването на водата е свързано с количеството мръсотия върху съдовете. По този начин се гарантират отлични резултати на измиването, като същевременно се оптимизира потреблението на вода и енергия.

## "ИМПУЛСНИ" или "ПРЕКЪСВАЩИ" програми (само за някои модели)

Някои програми използват импулсна или прекъсваща система за миене (в зависимост от модела), която намалява консумацията, шума и подобрява производителността.

"Прекъсващата" работа на помпата за измиване НЕ трябва да се счита за неизправност; това е характеристика на импулсното измиване и следователно трябва да се счита за нормална функция на програмата.

## ADDISH (възможност за добавяне на съдове след началото на програмата)

Когато програмата стартира, можете да отворите вратата и да добавите още съдове само когато индикаторът **ADDISH** свети. Уредът автоматично ще спре и оставащото време до края на цикъла ще започне да мига на дисплея. Затворете вратата, **без да натискате никой от бутоните**.

Отворете вратата бавно и внимателно, за да избегнете напръскване с вода за измиване.

Да се избягва добавянето на съдове след изключването на индикатора **ADDISH**, тъй като това може да повлияе на измиването.



### ПРЕДУПРЕЖДЕНИЕ:

При отваряне на вратата по време на цикъла на сушене, прекъсващ звуков сигнал ви съобщава, че цикълът на сушене все още не е приключил.

## Прекъсване на програма

Не се препоръчва вратата да се отваря, докато програмата работи, особено по време на основното измиване и финалните фази на горещо изплакване. Ако обаче вратата се отвори, докато програмата работи (например за добавяне на съдове), машината спира автоматично. Затворете вратата, **без да натискате никой от бутоните**. Цикълът ще продължи от мястото, където е спрял.





### ПРЕДУПРЕЖДЕНИЕ:

При отваряне на вратата по време на цикъла на сушене, прекъсващ звуков сигнал ви съобщава, че цикълът на сушене все още не е приключил.

## Промяна на работеща програма

Ако искате да отмените и промените програма, която вече е в ход, направете следното:

1. Задръжте бутона **"СТАРТ/ОТМЯНА"**  натиснат за поне **3** секунди.
2. На дисплея се появява обратно броење **"3 -2 -1"**, докато бутонът **"ОТМЯНА"** е задръжан.
3. е задръжан **"ОТМЯНА"** и ще прозвучат звукови сигнали.
4. Текущата програма ще бъде отменена и програмата **"ЕСО"** или програмата, която сте решили да използвате, ще се покаже на дисплея и ще се запамети за следващия път, когато съдомиялната машина е включена.
5. Към този момент може да се зададе нова програма с помощта на бутоните **"ИЗБОР НА ПРОГРАМА"**  .



## ПРЕДУПРЕЖДЕНИЕ:

Преди да стартирате нова програма, трябва да проверите дали в дозатора все още има почистващ препарат. При необходимост долейте препарат.

## Бутон "EXPRESS" (само за някои модели)

Този бутон дава възможност за средно спестяване на енергия и време от 25% (според избрания цикъл), като намалява температурата на водата за измиване и времето за сушене по време на финалното изплакване. Тази опция се препоръчва за вечерно измиване, когато не са необходими идеално сухи съдове веднага. За по-добро изсушаване оставете вратата на съдомиялната машина леко открената – така се подобрява естествената циркулация на въздуха в съдомиялната машина.

## Операции на програмата (само за свободно стоящи модели)

Докато програмата работи, дисплеят показва оставащото време до края на цикъла и името на зададената програма може да се покаже чрез натискане на който и да е бутон освен "СТАРТ/ОТМЯНА" .

*Ако има прекъсване на захранването, докато съдомиялната машина работи, специална памет съхранява избраната програма и при възстановяване на захранването продължава оттам, където е спряла.*

## Бутон ПОЛОВИН ЗАРЕЖДАНЕ/ НАСТРОЙКИ

Този бутон ви позволява да изберете две различни функции.

### ПОЛОВИН ЗАРЕЖДАНЕ

**бутон "ПОЛОВИН ЗАРЕЖДАНЕ"**  
(само за моделите, при които е налична функцията)

Специално разработена програма за леко замърсени, малки съдове, които отговарят на приблизително половината от капацитета на съдомиялната машина. Избирането на тази опция може да ви спести време, енергия и вода.

След като изберете програмата, натиснете бутона и светлинният индикатор ще светне.

Ако тази опция не е съвместима със зададената програма, ще се възпроизведе звуков сигнал.

Само при моделите с версия **PRO** можете да изберете и кошничката за миене.

## Край на програмата

Краят на програмата ще бъде отчетен с 3 сигнала с продължителност 3 секунди, последвани от паузи от по 20 секунди. След една минута съдомиялната машина ще се изключи. В същото време съобщението "КРАЙ" ще се появи на дисплея за една минута.

**Само за модели с опцията SMART DOOR** по време на фазата на сушене вратата автоматично ще се отвори и трябва да изчакате сигнала за край на цикъла, преди да извадите съдовете.

При всяко натискане на бутона за половин зареждане кошничката за миене ще се появява на дисплея.



И двете кошнички.



Долна кошничка.



Горна кошничка.

**При моделите с 3-та кошничка тя винаги ще бъде активна.**

## НАСТРОЙКИ 5"





Съдомиялната машина се доставя с определени фабрични настройки. От менюто „Настройки“ можете обаче да настроите различни параметри, които да отговарят на вашите изисквания за измиване.

Следните параметри могат да се регулират (**ЕЗИК** → **ТАБЛЕТКИ** → **ОМЕКОТИТЕЛ** → **ПРЕПАРАТ ЗА ИЗПЛАКВАНЕ** → **ЗВУКОВ ИНДИКАТОР** → **ФУНКЦИЯ МЕМО** → **ВЪТРЕШНА СВЕТЛИНА\***).

\*Само за моделите, при които е налична функцията).

**ВИНАГИ започвайте процедурата с изключена съдомиялна машина.**

## НАСТРОЙКА НА ЕЗИК

1. Включете съдомиялната машина с бутона **"ВКЛ./ИЗКЛ"** .
2. Задръжте бутона **"ОПЦИИ"**  5" за около 5 секунди.
3. На дисплея се появява съобщението **"НАСТРОЙКИ"**.
4. Чрез натискане на бутона **"ИЗБОР НА ПРОГРАМА"**   можете да изберете следващи параметри за регулиране.
5. Изберете настройката **"ЕЗИК"** която се появява на дисплея.

## 6. Натиснете бутона **"СТАРТ/ОТМЯНА"**



за потвърждение на избрания параметър.

## 7. На дисплея се появява **"ENGLISH"**.

## 8. Натиснете бутоните **"ИЗБОР НА ПРОГРАМА"** за избор на нов език.

## 9. Натиснете **"СТАРТ/ОТМЯНА"** за да потвърдите, че избраният език е зададен. Ще се покаже **"ЕЗИК"** и ще се възпроизведе кратък звуков сигнал.

## 10. За да излезете от менюто, натиснете бутона **"ВКЛ./ИЗКЛ"** .

## ТАБЛЕТКИ

### НАСТРОЙКА НА ОПЦИЯТА "ТАБЛЕТКИ"



(само за моделите, при които е налична функцията)

Тази опция позволява оптимално използване на таблетките („3 в 1“, „4 в 1“, „5 в 1“ и т.н.). С натискането на този бутон се променя зададената програма за миене, за да се постигне оптимална ефективност при използване на таблетки или комбинирани препарати; освен това индикаторите за сол и препарат за изплакване се деактивират.











## ПРЕДУПРЕЖДЕНИЕ:

Веднъж избрана, тази опция също остава активна (свети) за следващите цикли на миене и може да бъде деактивирана (светлинният индикатор изгасва) само чрез премахване на избора на опцията.

Тази опция се препоръчва при използване на кратката програма **RAPID**, чиято продължителност ще бъде удължена, за да се осигури подобра ефективност от почистващия препарат на таблетки.



1. Включете съдомиялната машина с бутона "ВКЛ./ИЗКЛ" .
2. Задръжте бутона "ОПЦИИ"  5" натиснат за около 5 секунди.
3. На дисплея се появява съобщението "НАСТРОЙКИ".
4. Чрез натискане на бутона "ИЗБОР НА ПРОГРАМА"   можете да избирате следващи параметри за регулиране.
5. Изберете настройката "ТАБЛЕТКИ".
6. Натиснете бутона "СТАРТ/ОТМЯНА"  за потвърждение на избрания параметър.
7. Натиснете бутоните "ИЗБОР НА ПРОГРАМА"   за избор на двете настройки
  - ДА
  - НЕ
8. Потвърдете избора си, като натиснете "СТАРТ/ОТМЯНА" .
  - Ако настройката "ДА" е потвърдена, на дисплея ще се появи съобщение "ТАБЛЕТКИ" което ще бъде изписвано непрекъснато и светлинният индикатор "ТАБЛЕТКИ" ще светне на дисплея.
  - Ако настройката "НЕ", е потвърдена, на дисплея ще се появи съобщение "ТАБЛЕТКИ" и предупредителната светлина на дисплея ще изгасне.
9. За да излезете от менюто, натиснете бутона "ВКЛ./ИЗКЛ" .

## ОМЕКОТИТЕЛ

За настройките на **ОМЕКОТИТЕЛ**, вижте съответната глава.

## ПРЕПАРАТ ЗА ИЗПЛАКВАНЕ

За настройките на **ПРЕПАРАТ ЗА ИЗПЛАКВАНЕ**, вижте съответната глава.









## ИЗБОР И НАСТРОЙКА НА ЗВУКОВ ИНДИКАТОР

Звуковият индикатор, който звучи при натискане на бутоните, използвани за избор и настройка на функциите и опциите за миене, може да се активира/деактивира по следния начин (активиран е по подразбиране):











### ПРЕДУПРЕЖДЕНИЕ:

Звуковият индикатор, когато машината се включва и изключва, в началото или в края на цикъла на миене или в случай на проблем или грешка с машината ще бъде винаги активен

1. Включете съдомиялната машина с бутона "ВКЛ./ИЗКЛ" .
2. Задръжте бутона "ОПЦИИ"  5" натиснат за около 5 секунди.
3. На дисплея се появява съобщението "НАСТРОЙКИ".
4. Чрез натискане на бутона "ИЗБОР НА ПРОГРАМА"   можете да избирате следващи параметри за регулиране.
5. Изберете настройката "ЗВУКОВ ИНДИКАТОР".
6. Натиснете бутона "СТАРТ/ОТМЯНА"  за потвърждение на избрания параметър.
7. Натиснете бутоните "ИЗБОР НА ПРОГРАМА"   за избор на двете настройки
  - ДА
  - НЕ
8. Потвърдете избора си, като натиснете "СТАРТ/ОТМЯНА" .
  - Ако настройката бъде потвърдена, на дисплея ще се появи "ЗВУКОВ ИНДИКАТОР" и ще се изписва непрекъснато.
9. За да излезете от менюто, натиснете бутона "ВКЛ./ИЗКЛ" .

## ФУНКЦИЯ МЕМО

За да активирате запазването на последната използвана програма, изпълнете следното:

1. Включете съдомиялната машина с бутона **"ВКЛ./ИЗКЛ"** .
2. Задръжте бутона **"ОПЦИИ"**  5" натиснат за около 5 секунди.
3. На дисплея се появява съобщението **"НАСТРОЙКИ"**.
4. Чрез натискане на бутона **"ИЗБОР НА ПРОГРАМА"**   можете да изберете следващи параметри за регулиране.
5. Изберете настройката **"ЗВУКОВ ИНДИКАТОР"**.
6. Натиснете бутона **"ИЗБОР НА ПРОГРАМА"**   за избор на двете настройки
  - **ДА**
  - **НЕ**
7. Потвърдете избора си, като натиснете **"СТАРТ/ОТМЯНА"** .
  - Ако настройката бъде потвърдена, на дисплея ще се появи **"ПОСЛЕДНО ИЗПОЛЗВАНИ"** и ще се изписва непрекъснато.
8. За да излезете от менюто, натиснете **"ВКЛ./ИЗКЛ"** .

## ВЪТРЕШНА СВЕТЛИНА (само за моделите, при които е налична функцията)









Иновативната система за вътрешно осветление е проектирана по високи естетически стандарти, за да направи вашата съдомиялна още по-функционална. Когато зареждате или изпразвате съдомиялната машина, две мощни LED светлини осветяват вътрешността на съдомиялната.

Светлините светват веднага, щом машината се включи с бутона **"ВКЛ./ИЗКЛ"** .

След период от 5 минути съдомиялната машина преминава в режим на готовност, като изключва осветлението.

След края на цикъла натиснете бутона за **"ВКЛ./ИЗКЛ"** След края на цикъла натиснете бутона за .

**Светлината не се включва, ако машината е в състояние на отложен старт или пауза.**

1. Включете съдомиялната с бутона **"ВКЛ./ИЗКЛ"** .
2. Задръжте бутона **"ОПЦИИ"**  5" натиснат за около 5 секунди.
3. На дисплея се появява съобщението **"НАСТРОЙКИ"**.
4. Чрез натискане на бутона **"ИЗБОР НА ПРОГРАМА"**   можете да изберете следващи параметри за регулиране.
5. Изберете настройката **"ВЪТРЕШНА СВЕТЛИНА"**.
6. Натиснете бутона **"СТАРТ/ОТМЯНА"**  за потвърждение на избрания параметър.
7. Натиснете бутоните **"ИЗБОР НА ПРОГРАМА"**   за избор на двете настройки
  - **ДА**
  - **НЕ**
8. Потвърдете избора си, като натиснете **"СТАРТ/ОТМЯНА"** .
  - Ако настройката **"ДА"** е потвърдена, на дисплея ще се появи **"ВЪТРЕШНА СВЕТЛИНА"** и ще се изписва непрекъснато.
  - Ако настройката **"НЕ"**, е потвърдена, на дисплея ще се появи съобщение **"ВЪТРЕШНА СВЕТЛИНА"**.
9. За да излезете от менюто, натиснете бутона **"ВКЛ./ИЗКЛ"** .

## FLOOR LIGHT (само за някои модели)

Докато програмата за измиване работи, на пода под вратата на съдомиялната се проектира светлина. Ако циклите на измиване бъдат стартирани, светлината остава включена до края на цикъла на измиване.

Светлината на пода ще мига в продължение на 10 секунди, за да покаже края на цикъла на измиване.

**Светлината не се включва, ако машината е в състояние на отложен старт или пауза.**

**Светлината на пода няма да се вижда, ако пред нея е монтирана базова платка или ако пред сигналния проектор е поставен обект.**

## Бутон "HYGIENE +" (само за някои модели)

Тази опция ви позволява да увеличите температурата и да промените някои параметри на цикъла на миене, така че вътрешността на машината да може да бъде ефективно дезинфекцирана.

## Бутон "SMART DOOR" (ИНТЕЛИГЕНТНА ВРАТА) (само за някои модели)

Тази опция задейства специално устройство, което отваря вратата с няколко сантиметра по време или в края на цикъла на сушене (в зависимост от програмата), като благоприятства поестественото и ефективно изсушаване на съдовете. Продължителността на избрания цикъл ще бъде автоматично променена, за да позволи оптимизиране

на температурите на изплакване, като така ще осигури значително намаляване на консумацията на енергия. Отварянето на вратата в последния етап на сушене ви позволява рецикулация на въздуха и елиминира риска от неприятни миризми.

Когато вратата се отвори, на дисплея ще се появи съобщението **"SMART DOOR"**.

**Тази опция е автоматично активирана в програмата "ЕСО". Има обаче възможност да го деактивирате.**



### ПРЕДУПРЕЖДЕНИЕ:



Когато тази опция е избрана, по никакъв начин не трябва да възпрепятствате отварянето на вратата или да се опитвате да я затворите със сила, тъй като това ще повреди механизма. Оставете свободно пространството пред вратата и преди да я затворите, изчакайте отварящото устройство да се активира отново.

## Бутон "ЗАЩИТА ЗА ДЕЦА" 5"

### АКТИВИРАНЕ НА ЗАЩИТА ЗА ДЕЦА

Съдомиялната машина е оборудвана с електронна предпазна заключваща функция за деца. Защитата за деца забранява командите, като по този начин предотвратява извършването на нежелани или случайни промени.

Защитата за деца може да се активира или деактивира по следния начин:

1. Включете съдомиялната машина, като натиснете и задържите бутона **"ВКЛ./ИЗКЛ"** .
2. Натиснете бутона **"ЗАЩИТА ЗА ДЕЦА"**  5" за около 5 секунди.
3. На дисплея ще се появи **"ЗАЩИТА ЗА ДЕЦА ВКЛ"** и ще се възпроизведе кратък звуков сигнал.

4. Само бутонът **"ВКЛ./ИЗКЛ"**  ще остане активен

5. Всеки път, когато натиснете деактивирани бутони, ще се изписва **"ЗАКЛЮЧВАНЕ"**.

## ДЕАКТИВИРАНЕ НА ЗАЩИТА ЗА ДЕЦА

1. Натиснете бутона **"ЗАЩИТА ЗА ДЕЦА"**  5" за около 5 секунди.

2. На дисплея ще се появи **"ЗАКЛЮЧВАНЕ ИЗКЛ"** и ще се възпроизведе кратък звуков сигнал

Изключете машината с бутона **"ВКЛ./ИЗКЛ"** , и при следващото включване на машината защитата за деца ще е активирана.

## Предупредителна светлина "НЯМА СОЛ"

Когато на дисплея се появи съобщението **"СОЛ"** или при наличност съответната светлинна индикация светне , напълнете резервоара (вижте глава **"ДОБАВЯНЕ НА СОЛ"**).

Ако нивото на омекотител е зададено на 0, това никога няма да се случи (вижте главата за регулиране на омекотителя за вода).

## Предупредителна светлина "ЛИПСА НА ПРЕПАРАТ ЗА ИЗПЛАКВАНЕ"

Когато на дисплея се появи съобщението **"ПРЕПАРАТ ЗА ИЗПЛАКВАНЕ"** или при наличност съответната светлинна индикация светне , напълнете резервоара. (Вижте глава **"ДОБАВЯНЕ НА ПРЕПАРАТ ЗА ИЗПЛАКВАНЕ"**).

Ако нивото на **ПРЕПАРАТ ЗА ИЗПЛАКВАНЕ** е зададено на 0, това никога няма да се случи.

## Бутон "ОТЛОЖЕН СТАРТ"

**Избор на отложен старт**  
Този бутон ви позволява да програмирате началото на цикъла на миене с отлагане между 0:30 и 24 часа. Процедирайте, както следва, за настройване на отложен старт.

1. Включете съдомиялната машина, като задържите бутона **"ВКЛ./ИЗКЛ"**  за около 3 секунди.

2. Изберете програма за миене.

3. Натиснете бутона **"ОТЛОЖЕН СТАРТ"**  (на дисплея ще се появи **"0:30"**).

4. Натиснете бутона отново, за да увеличите отлагането (при всяко натискане времето се увеличава с 30 минути до отлагане с до 4 часа, след което при всяко натискане на бутона то ще се увеличава с 1 час до максимум 24 часа. Повторното натискане на бутона след отложен старт от 24:00 ще върне времето на 0:00 (отложеният старт е деактивиран).

5. Настройките за отложен старт ще останат видими на дисплея за 5 секунди или докато не бъдат натиснати бутоните **ВКЛ./ИЗКЛ.** – **ИЗБОР НА ПРОГРАМА – СТАРТ/ОТМЯНА.**

Промяната на програмата не променя времето на отлагане и светодиодът ще остане включен.

Когато натиснете бутона **"ОТЛОЖЕН СТАРТ"**, ще се покаже последната направена настройка.

## Обратно броене и стартиране на програмата с ОТЛОЖЕН СТАРТ

1. Когато за дадена програма е настроен отложен старт:  
- след натискане на **"СТАРТ/ОТМЯНА"** 
2. Светлинната индикация на **"ОТЛОЖЕН СТАРТ"** остава включена до края на времето.
3. Обратното отброяване на времето на отложения старт започва да показва на дисплея **"НАЧАЛО СЛЕД ХХ:ХХ"**.
4. Часът ще се подновява на 30-минутни интервали за 24 часа и на едноминутни интервали през последните 2 часа.
5. При натискане на който и да е бутон (с изключение на бутоните **"ВКЛ./ИЗКЛ Wi-Fi свързване - СТАРТ/ОТМЯНА"** за 3 секунди, се показва един път името на програмата **"P XX ИМЕ"** (P + номер на програма + име на програма) и след това отново се показва времето на отлагане.

*В случай на прекъсване на електрозахранването или изключване, съдомиялната машина запаметява оставащото време преди стартиране, което ще бъде възобновено оттам, откъдето е било прекъснато, веднага щом захранването бъде възстановено или машината бъде включена отново.*

Процедурите както следва, ако искате да отмените отложения старт:



- Задръжте бутона **"СТАРТ/ОТМЯНА"**, натиснат за поне 3 секунди. На дисплея ще се покаже **"ОТМЯНА"** и ще се възпроизведат звукови сигнали.
- Отложеното стартиране и избраната програма ще бъдат отменени. На дисплея ще се покажат две чертички.

- В този момент, ако искате да стартирате съдомиялната машина, ще трябва да зададете желаната програма отново и да изберете бутоните за опции, ако е необходимо.

**Активиране или изключване на програмата ДЕМО РЕЖИМ: (Демонстрационната програма да се използва изключително при продажба)**

## АКТИВИРАНЕ НА ДЕМО РЕЖИМ

**ВИНАГИ започвайте процедурата с изключена съдомиялна машина.**

1. За да стартирате **"ДЕМО РЕЖИМ"** натиснете бутоните **"ВКЛ./ИЗКЛ"**  и **"ПОЛОВИН ЗАРЕЖДАНЕ/НАСТРОЙКИ"**  едновременно за 10 секунди.
2. Съобщението **"DEMO ON"** ще бъде изписано два пъти на дисплея.
3. Сега машината е готова за симулиране на различни програми и опции.



## Работа в DEMO MODE

- В **"ДЕМО РЕЖИМ"** потребителят може да използва съдомиялната машина, както при нормални работни условия, но не може да стартира програмата, активни са само **Програми, Опции и Отложен старт**. Можете също да изключите съдомиялната машина.
- Ако не бъде натиснат бутон в рамките на 7 секунди, съдомиялната машина се връща в **"ПАСИВЕН ДЕМО РЕЖИМ"**.

Когато съдомиялната машина е включена и "ДЕМО РЕЖИМ" все още е активен, съобщението "DEMO ON" се изписва два пъти на дисплея, за да предупреди потребителя, че машината е в този режим.

## ДЕАКТИВИРАНЕ НА ДЕМО РЕЖИМ

**ВИНАГИ** започвайте процедурата с изключена съдомиялна машина.

1. За да деактивирате **ДЕМО РЕЖИМ** натиснете бутоните "ВКЛ./ИЗКЛ"  и "ПОЛОВИН ЗАРЕЖДАНЕ/НАСТРОЙКИ"  едновременно за 10 секунди.
2. Съобщението "DEMO OFF" ще бъде изписано два пъти на дисплея.
3. Съдомиялната машина се изключва.
4. Машината вече е готова за включване и активиране в нормален режим.

## 16. ДИСТАНЦИОНЕН КОНТРОЛ (WI-FI)

Този уред е оборудван с **Wi-Fi** технология, която позволява на машината да се управлява дистанционно чрез приложение.

### СДВОЯВАНЕ НА УРЕДА (В ПРИЛОЖЕНИЕТО)

- Изтеглете приложението **hOn** на вашето устройство, като рамките следния QR код:



или от линка:  
[go.haier-europe.com/download-app](http://go.haier-europe.com/download-app)

Приложението **hOn** е достъпно както за устройства с **Android**, така и с **iOS**, за планшети и за смартфони.

За да откриете всички подробности за **Wi-Fi** функциите, разгледайте менютата на приложенията в режим

- Уверете се, че рутерът е включен и вашият смартфон/таблет е свързан към домашната ви **Wi-Fi** мрежа.

Честотата на домашната **Wi-Fi** мрежа трябва да бъде настроена на честота **2,4 GHz**. Не може да конфигурирате машината, ако домашната.

- Включете **BLUETOOTH** на вашия смартфон/таблет (ако има наличен).
- Отворете приложението, създайте потребителски профил (или влезте, ако вече има създаден) и сдвоете уреда, като следвате инструкциите на дисплея на устройството.

### Успешно сдвояване

- Ако сдвояването с приложението е успешно, светлинният индикаторът "**Wi-Fi**" ще свети постоянно.
- Дисплеят ще покаже "**СВЪРЗАН**", последвано от "**ДИСТАНЦИОННО УПРАВЛЕНИЕ ВКЛ**".
- Вече можете да управлявате съдомиялната машина от приложението.

### Неуспешно сдвояване

Ако сдвояването с приложението е неуспешно (или са изминали 5 минути):

- Индикаторът "**Wi-Fi**" ще изгасне.
- На дисплея ще се покаже "**ПОВТОРЕН ОПИТ**".
- Съдомиялната машина няма да бъде свързана.
- Повторете процедурата по сдвояване от приложението.

### Рестартиране на WiFi

В случай на проблеми или промени на настройките на домашния рутер (например: промяна на име/парола на мрежата, доставчик на интернет и др.), трябва да извършите отново процедурата по сдвояване, премахване на продукта от приложението или промяна на идентификационните данни за **Wi-Fi** мрежата от настройките на уреда в приложението.

### АКТИВИРАНЕ НА ДИСТАНЦИОННО УПРАВЛЕНИЕ

Всеки път, когато искате да използвате съдомиялната дистанционно:

- Уверете се, че рутерът е включен и свързан към интернет.
- Заредете съдомиялната машина, сложете препарат и затворете вратата.
- Включете съдомиялната машина с бутона "**ВКЛ./ИЗКЛ**" ①.

- Натиснете бутона **"Wi-Fi"**  на дисплея се появява **"ДИСТАНЦИОННО УПРАВЛЕНИЕ ВКЛ"**.
- Затворете вратата.

**За вградени модели направете това, преди да включите продукта.**

- Вече можете да управлявате съдомиялната машина от приложението.

## ДЕАКТИВИРАНЕ НА ДИСТАНЦИОННО УПРАВЛЕНИЕ

- За да излезете от дистанционното управление, натиснете бутона **"Wi-Fi"**  на уреда отново.

- Индикаторът **"Wi-Fi"** ще започне да мига много бавно.

### ● Без цикъл в ход:

На дисплея се появява съобщението **"ДИСТАНЦИОННОТО УПРАВЛЕНИЕ ИЗКЛ"**. Ще бъде възможно ръчно да изберете нов цикъл.

### ● С цикъл в ход:

На дисплея се появява съобщението **"ДИСТАНЦИОННОТО УПРАВЛЕНИЕ ИЗКЛ"**. След това на дисплея ще се покаже оставащото време. Цикълът ще бъде завършен без контрол от приложението.

**Алтернативен начин за излизане от дистанционното управление.**

- Натиснете бутона **"СТАРТ/ОТМЯНА"**  за 3 секунди.

Ако в момента се извършва цикъл, той ще бъде прекъснат и машината ще излезе от режима **"ДИСТАНЦИОННО УПРАВЛЕНИЕ"**. Светлинният индикатор **"Wi-Fi"** ще започне да мига бавно. Сега можете да зададете нов цикъл на измиване от контролния панел.

- Натиснете бутон **"ВКЛ./ИЗКЛ"**  за 3 секунди (или изключете захранването) Ако в момента се извършва цикъл, той ще бъде прекъснат и машината ще излезе от режима **"ДИСТАНЦИОННО УПРАВЛЕНИЕ"**.

При следващо включване светлинният индикатор **"Wi-Fi"** ще започне да мига бавно и всеки текущ цикъл ще продължи от момента на прекъсване.

**С отварянето на вратата се деактивира всяко ДИСТАНЦИОННО УПРАВЛЕНИЕ. За възобновяване на управление от приложението затворете вратата.**

## СВЕТЛИНЕН ИНДИКАТОР Wi-Fi

- Указва състоянието на свързване на продукта с домашната **Wi-Fi** мрежа. Възможни са следните състояния:

- **ВКЛЮЧЕН:** дистанционно управление е активирано

- **МНОГО БАВНО МИГАНЕ:** дистанционното управление е деактивирано.

-- **БАВНО МИГАНЕ:** нулиране на Wi-Fi мрежата (по време на вдвояване в приложението).

- **БЪРЗО МИГАНЕ:** уредът е вдвоен с приложението, но няма **Wi-Fi** връзка. Проверете дали рутера работи правилно или промените домашни **Wi-Fi** идентификационни данни (мрежово име и/или парола). В този случай актуализирайте настройките на приложението, като следвате инструкциите на вашия смартфон.











## 17. ЛЕГЕНДА НА ПРОГРАМИТЕ

Програма		Описание
P1	 <b>WASH&amp;DRY 35'</b>	Тази програма ви позволява да измиете и изсушите само за 35 минути, но ограничен брой съдове (наскоро замърсени)
P2	 <b>БЪРЗО 59'</b>	Това е програма за пълно зареждане, предназначена да измие и изсуши за по-малко от час, като поддържа висококачествено измиване.
P3	 <b>ЕСО</b>	Стандартна програма, която е най-ефективна по отношение на комбинираната консумация на енергия и вода за нормално замърсени съдове. <b>EN60436 – стандартизирана програма.</b>
P4	 <b>УНИВЕРСАЛНО</b>	Подходяща за ежедневно използвани леко замърсени съдове, вашата ежедневна референтна програма.
P5	 <b>ИНТЕНЗИВНО</b>	За силно замърсени тигани и всякакви други предмети, които изискват мощно и ефективно измиване. Перфектно проектиран за силно замърсени чинии, тигани и тенджери.
P6	 <b>СТЪКЛО</b>	Цикъл на внимателно почистване за вашите най-ценни деликатни съдове и стъклени предмети. Специална програма, която защитава живота на вашия стъклена посуда.
P7	 <b>AUTO WASH</b>	Програма, която автоматично избира най-ефикасната и ефективна продължителност на цикъла и температура, според зареждането и степента на замърсяване* *Само за някои модели
P8	 <b>ПРЕДВАРИТЕЛНО ИЗМИВАНЕ</b>	Кратко студено предварително измиване на съдове, прибрани в съдомиялната докато не сте готови да измиете цяло зареждане.

### Миене с предварително измиване

За програмите с предварително измиване, е желателно да се добави втора доза препарат (макс. 6 гр.) директно в машината.

Програма						ФУНКЦИИ И ОПЦИИ		
						Предварително изплакване с препарат	Температура при миене (°C)	Средно време за измиване <sup>3</sup> (мин.)
P1		WASH&DRY 35'	■	60	35	ДА*	ДА	ДА
P2		БЪРЗО D 59'	●	65	59	ДА*	ДА	ДА
P3		ECO	■	45	235-238	ДА*	ДА	ДА
P4		УНИВЕРСАЛНО	■	60	129-131	ДА*	ДА	ДА
P5		ИНТЕНЗИВНО	●	75	135-146	ДА*	ДА	ДА
P6		СТЪКЛО	■	45	94-96	ДА*	ДА	ДА
P7		AUTO WASH	■	55-65	120-144	ДА*	ДА	ДА
P8		ПРЕДВАРИТЕЛНО ИЗМИВАНЕ	■	■	10	ДА*	ДА	N/A

● = Предварително изплакване с препарат

<sup>1</sup> = само при някои модели.

<sup>2</sup> = Само ако функцията е активирана чрез НАСТРОЙКИ.

\* Опцията "ПОЛОВИН ЗАРЕЖДАНЕ/ПОЛОВИН ЗАРЕЖДАНЕ ПРО" е налична в зависимост от модела

**N/A = ОПЦИЯТА НЕ Е НАЛИЧНА**

<sup>3</sup> = Със студена вода (15 °C) – толеранс ±10%

Ако използвате гореща вода, времето, оставащо до края на програмата, се актуализира автоматично, докато програмата работи. Стойностите са измерени в лабораторни условия съгласно европейския стандарт **EN60436** (стойностите варират според условията, при които се ползва уредът).

Действителната продължителност на цикъла на миене варира в зависимост от модела.

**ECO** програмата е подходяща за миене на средно замърсени съдове и е най-ефективната програма за тази употреба от гледна точка на комбинираната консумация на енергия и вода. Освен това тази програма се използва от регулаторните органи, за да се оцени съответствието със законодателството на ЕС относно екопроектирането.

Стойностите, дадени за програми, различни от **ECO** програмата, са само ориентировъчни. Продължителността на цикъла може да бъде повлияна от множество фактори, като например температурата на водата, налягането на водоснабдителната мрежа, температурата на околната среда, количеството използван препарат и броя и разпределението на съдовете в рафтовете за зареждане.

## 18. ОТДЕЛЕНИЕ ЗА ОМЕКОТИТЕЛ ЗА ВОДА

В зависимост от източника на водоснабдяване водата може да съдържа различно количество варовик и минерали, които се отлагат по съдовете и оставят бели петна и следи. Колкото по-голямо е количеството на тези минерали във водата, толкова по-твърда е тя. Съдомиялната машина е оборудвана с отделение за омекотител за вода, в което може да се поставя специална регенерираща сол за омекотяване на водата, използвана за миене на съдовете. Данни за степента на твърдост на водата могат да се получат от водоснабдителната компания.

### Регулиране на омекотителя за вода









Омекотителят за вода може да третира вода с ниво на твърдост до 90°fH (френска скала) или 50°dH (немска скала) чрез 8 настройки. Настройките са посочени в таблицата по-долу заедно с описание на водата от водоснабдителната мрежа, която трябва да се обработва.

Ниво	Твърдост на водата		Използване на регенерираща сол	Настройка на
	°fH (френска скала)	°dH (немска скала)		
0	0-5	0-3	НЕ	S0
1	6-10	4-6	ДА	S1
2	11-20	7-11	ДА	S2
3	21-30	12-16	ДА	S3
4*	31-40	17-22	ДА	S4
5	41-50	23-27	ДА	S5
6	51-60	28-33	ДА	S6
7	61-90	34-50	ДА	S7

\* **Фабричната настройка на отделението за омекотител е на ниво 4 (S4), тъй като тази настройка удовлетворява изискванията на повечето потребители.**

Ако е необходимо, регулирайте отделението за омекотител според твърдостта на водата, както следва:

**Съдомиялната машина трябва ВИНАГИ да е изключена, преди да стартирате тази процедура.**

1. Включете съдомиялната машина с бутона "ВКЛ./ИЗКЛ." .
2. Задръжте бутона "ОПЦИИ"  за около 5 секунди.
3. На дисплея се появява съобщението "НАСТРОЙКИ".
4. Чрез натискане на бутона "ИЗБОР НА ПРОГРАМА"   можете да избирате следващи параметри за регулиране.
5. Изберете настройката за "ОМЕКОТИТЕЛ".
6. Натиснете бутона "СТАРТ/ОТМЯНА"  за потвърждение на избрания параметър.
7. Зададеното ниво се появява на дисплея (фабричната настройка е на ниво "S4").
8. Натиснете бутоните "ИЗБОР НА ПРОГРАМА"   за избор на различни нива на настройки.
9. Потвърдете избора си, като натиснете "СТАРТ/ОТМЯНА" .
10. На дисплея ще бъде изписано "ОМЕКОТИТЕЛ".
11. За да излезете от менюто, натиснете бутона "ВКЛ./ИЗКЛ." .

За да промените настройката за омекотяване на водата, изпълнете същата процедура.



## ПРЕДУПРЕЖДЕНИЕ

Ако не можете да изпълните процедурата, изключете съдомиялната машина, като натиснете бутона "ВКЛ/ИЗКЛ", и започнете отначало (СТЪПКА 1).

## Информация за регенериране на смола със сол

Фазата на регенериране се извършва в края на цикъла на миене.

Използват се приблизително **3,5 литра** вода във фазата за регенериране на смола, с потребление на енергия от приблизително **1Wh** и увеличение на времето на цикъл от приблизително **7 минути**.

За **ЕСО** цикъла – както е показано в таблицата.

Ниво	ДИСПЛЕЙ	Честота
S0	ДИСПЛЕЙ S0	Никога
S1	ДИСПЛЕЙ S1	1 път на всеки 9 цикъла
S2	ДИСПЛЕЙ S2	1 път на всеки 7 цикъла
S3	ДИСПЛЕЙ S3	1 път на всеки 5 цикъла
S4	ДИСПЛЕЙ S4	1 път на всеки 4 цикъла
S5	ДИСПЛЕЙ S5	1 път на всеки 3 цикъла
S6	ДИСПЛЕЙ S6	1 път на всеки 2 цикъла
S7	ДИСПЛЕЙ S7	Всеки цикъл

## 19. ГАРАНЦИЯ И ОТСТРАНЯВАНЕ НА НЕИЗПРАВНОСТИ

Ако смятате, че съдомиялната машина не работи добре, потърсете решение на вашия проблем в раздела с практични съвети за отстраняване на често срещани проблеми в ръководството за бърз старт. **Ако проблемът продължава или се появи отново, се свържете с Центъра за техническо обслужване.**

### ПРОБЛЕМИ

- **Модели с дисплей:** грешките се обозначават с номер, предшестван от буквата „E“ (напр. Error 2 = E2), и с кратък звуков сигнал.
- **Модели без дисплей:** грешката е показана чрез брой премигвания на индикаторните лампички, според цифрата в кода за грешка, последвана от пауза от 5 секунди (пример: Error 2 (Грешка 2) = две премигвания – пауза 5 секунди – две премигвания – т.н.).

### Само модели с дисплей

Грешка	Значение и решение
<b>"БЕЗ ВОДА"</b> с кратък звуков сигнал (само при някои модели). <b>ГРЕШКА E2</b> (изписана на дисплея) с кратък звуков сигнал	<b>Съдомиялната машина не се пълни с вода</b> Проверете дали кранът за водата е отворен.
	Проверете дали хранящият маркуч не е прегънат или притиснат.
	Уверете се, че отводнителната тръба е поставена на подходяща височина (вж. раздела за монтиране).
	Затворете крана за вода, развийте маркуча от задната част на съдомиялната машина и проверете дали пясъчният филтър не е запушен.
<b>ГРЕШКА E3</b> (изписана на дисплея) с кратък звуков сигнал	<b>Водата не се отцежда от съдомиялната машина</b> Уверете се, че отводнителната тръба не е прегъната, заклещена или блокирана и че филтърът не е запушен.
	Проверете дали сифонът не е запушен.
<b>ГРЕШКА E4</b> (изписана на дисплея) с кратък звуков сигнал	<b>Теч от съдомиялната машина</b> Уверете се, че отводнителната тръба не е прегъната, заклещена или блокирана и че филтърът не е запушен.
	Проверете дали сифонът не е запушен.
<b>ГРЕШКА E8</b> (изписана на дисплея) с кратък звуков сигнал	<b>Нагревателят за водата не работи правилно или филтърната плоча е запушена</b> Почистете филтърната плоча.
<b>ГРЕШКА E21</b> (изписана на дисплея) с кратък звуков сигнал	<b>Неконтролируемо подаване на вода с отворен електромагнитен вентил.</b> Затворете незабавно крана за вода и изключете уреда от храняването.
<b>Друг код за грешка</b> (с дисплей)	Изключете съдомиялни и извадете щепсела от ел. контакт и изчакайте 1 минута. Включете машината и пуснете програма. Ако проблемът се появи отново, свържете се директно с оторизиран център за обслужване на клиенти.

## Само модели без дисплей

Ако по време на работа на уреда възникнат неизправности или повреди, светлинният индикатор за съответната програма започва да мига бързо и се чува накъсан звуков сигнал. В този случай изключете съдомиялната машина от бутона „ВКЛ/ИЗКЛ“.

**След като се уверите, че кранът за водата е отворен, че отводнителната тръба не е прегъната и че сифонът или филтрите не са запушени, можете да зададете отново желаната програма.**

Ако проблемът продължава, се свържете с Центъра за техническо обслужване.

Тази съдомиялна машина е оборудвана със защита срещу протичане, благодарение на която в случай на проблем излишната вода автоматичното се оттича.



### ПРЕДУПРЕЖДЕНИЕ

**За да се гарантира правилното функциониране на защитата срещу протичане, не се препоръчва да се мести или накланя съдомиялната машина по време на работа.**

**Ако се налага да се наклони или премести съдомиялната машина, изчакайте да свърши програмата, за да сте сигурни, че вътре в уреда не е останала вода.**

## Други неизправности

НЕИЗПРАВНОСТ	ПРИЧИНА	РЕШЕНИЕ
<b>1. Нито една програма не работи</b>	Щепселът не е поставен в контакта на стената	Включете щепсела
	Бутонът О/И не е натиснат	Натиснете бутона
	Вратата е отворена	Затворете вратата
	Няма електричество	Проверете
<b>2. Съдомиялната машина не се пълни с вода</b>	Вж. точка 1	Проверете
	Кранът за водата е затворен	Отворете крана за водата
	Захранващият маркуч е прегънат	Освободете маркуча
	Филтърът на захранващия маркуч е запушен	Почистете филтъра в края на маркуча
<b>3. Съдомиялната машина не източва вода</b>	Филтърът е замърсен	Почистете филтъра
	Отводнителната тръба е прегъната	Освободете отводнителната тръба
	Удължението на отводнителната тръба не е свързано правилно	Следвайте стриктно указанията за свързване на отводнителната тръба
	Изходящият отвор на стената е насочен надолу, а не нагоре	Обърнете се към квалифициран техник
<b>4. Съдомиялната машина източва вода непрекъснато</b>	Отводнителната тръба е разположена твърде ниско	Повдигнете отводнителната тръба на поне 40 см от нивото на пода

НЕИЗПРАВНОСТ	ПРИЧИНА	РЕШЕНИЕ
<b>5. Не се чува пръскащите рамене да се въртят</b>	Твърде много препарат	Намалете количеството препарат. Използвайте подходящ препарат
	Нещо пречи на раменете да се въртят	Проверете
	Филтърната платка и филтърът са много мръсни	Почистете филтърната платка и филтъра
<b>6. При електронни уреди без дисплей: един или повече светлинни индикатора мигат бързо</b>	Кранът за вода е затворен	Изключете уреда Отворете крана Настройте отново програмата
<b>7. Съдовете са измити частично</b>	Вж. точка 5	Проверете
	Дъното на съдовете за готвене не е измито добре	Остатъците от загоряла храна трябва да се накисват преди поставяне на съдовете в съдомиялната машина
	Ръбовете на съдовете за готвене не са измити добре	Сменете положението на съдовете за готвене в уреда
	Пръскащите рамене са частично блокирани	Отстранете пръскащите рамене, като отвъртите пръстеневидните гайки по часовниковата стрелка, и ги измийте под течаща вода
	Съдовете не са подредени правилно	Не поставяйте съдовете много близо едни до други
	Краят на отводнителната тръба е потопен във вода	Краят на отводнителната тръба не трябва да влиза в контакт с изходящата вода
	Поставено е неподходящо количество препарат или препаратът е стар и твърд	Съобразете количеството препарат със степента на замърсяване на съдовете или изберете друг препарат
	Капачето на отделението за сол не е затворено добре	Затегнете го
	Програмата за миене не е подходяща	Изберете по-ефективна програма
<b>8. Препаратът не е излязъл от отделението или е излязъл частично</b>	Прибори, съдове, тигани и др. пречат на отделението за препарат да се отвори	Подредете съдовете така, че да не възпрепятстват отварянето на отделението за препарат
<b>9. Бели петна по съдовете</b>	Водата от водопровода е много твърда	Проверете нивата на солта и препарата за изплакване и добавете, ако е необходимо. Ако това не помогне, се свържете с Центъра за техническо обслужване
<b>10. Шум по време на миене</b>	Съдовете се удрят едни в други	Препоредете съдовете в кошницата
	Въртящите се рамене се удрят в съдовете	Препоредете съдовете в кошницата



НЕИЗПРАВНОСТ	ПРИЧИНА	РЕШЕНИЕ
<b>11. Съдовете не са напълно сухи</b>	Не влиза достатъчно въздух	Оставете откритата вратата на съдомиялната машина след края на програмата, за да могат съдовете да изсъхнат по естествен път
	Няма достатъчно течност за изплакване	Напълнете отделението за течност за изплакване

**Важно:** Ако някой от описаните по-горе случаи доведе до влошаване на качеството на измиване или до недостатъчно изплакване, отстранете на ръка замърсяванията от съдовете, тъй като последният цикъл на сушене втвърдява остатъците от храна и затруднява още повече премахването им при последващо измиване.

Ако проблемът продължава, се свържете с Центъра за техническо обслужване, като посочите модела на съдомиялната машина. Ще го намерите в горната част от вътрешната страна на вратата на съдомиялната машина или на документа за гаранцията. Тази информация ще улесни предприемането на бързи и ефективни мерки.

С изключение на списъка с резервни части, достъпен на нашия уебсайт, при никакви обстоятелства не трябва да ремонтирате или да се опитвате да ремонтирате уреда сами или да оставяте уреда да се ремонтира от неопитни и/или неквалифицирани лица. Ремонти, извършени от неопитни и/или неквалифицирани лица, могат да причинят нараняване или сериозна неизправност на оборудването и щети на имущество. Препоръчително е да се свържете с нашите оторизирани центрове за техническа помощ.

Препоръчваме ви винаги да използвате оригинални резервни части, които можете да получите от нашия сервиз за обслужване на клиенти за период от най-малко **10 години** от първото пускане на уреда на пазара в Европейското икономическо пространство.



## **ПРЕДУПРЕЖДЕНИЕ**

**Производителят не носи отговорност за каквито и да е щети на вещи и хора и/или за проблеми с безопасността, произтичащи от ремонти, които не са извършени от оторизиран център за техническа помощ или от сервизен агент, упълномощен от производителя в съответствие с фирмените указания, свързани с ремонта и поддръжка на своите продукти. Всички повреди, причинени на продукта от неупълномощен персонал по време на опит за ремонт, няма да бъдат покрити от конвенционалната гаранция.**

От 1 март 2021 г. информацията за енергията и околната среда относно енергийното етикетиране на домакински уреди и спецификациите за техния екодизайн са видими в Европа в продуктовата база данни (EPREL) на следния линк <https://eprel.ec.europa.eu/> или чрез QR кода, намиращ се на енергийния етикет.

### **Обслужване и гаранция**

Продуктът се предлага с гаранция съгласно действащото законодателство и условията и разпоредбите, посочени в гаранционния сертификат, придружаващ продукта. Сертификатът трябва да се съхранява на сигурно място и при нужда да се представи пред упълномощения Център за техническо обслужване заедно с касовия бон за извършена покупка. Можете да проверите гаранционните условия и на нашия уебсайт.

При необходимост от обслужване попълнете онлайн формуляра или се свържете с нас на номера, посочен на страницата за поддръжка на уебсайта ни.

Нашите контакти за обслужване (телефонни номера и уеб страници), описани по държава, са налични в удостоверението за гаранция, включено с продукта.

Производителят не носи отговорност за печатни грешки в тази брошура. Производителят също така си запазва правото на промени, които счита за необходими във връзка с продуктите си, без да променя основните им характеристики.

## 20. УСЛОВИЯ НА ОКОЛНАТА СРЕДА



Този уред е маркиран в съответствие с Европейска Директива 2012/19/ЕС за Отпадъци от Електрическо и Електронно Оборудване (ОЕЕО).

ОЕЕО съдържат както замърсяващи вещества (които могат да доведат до негативни последици за околната среда), така и основни компоненти (които могат да бъдат използвани повторно). Важно е ОЕЕО да са обект на специална обработка, за да се премахнат и да се депонират правилно всички замърсители, и да се възстановят и рециклират всички материали.

Гражданите могат да играят важна роля в гарантирането, че ОЕЕО нямат да станат проблем за околната среда; от съществено значение е да се следват някои основни правила:

- ОЕЕО не трябва да се третира като битов (домакински) отпадък;
- ОЕЕО трябва да бъдат предавани в съответните пунктове за събиране, управлявани от общината или от регистрирани компании. В много страни може да има събиране от дома на големи ОЕЕО.

В много страни, когато си купите нов уред, старият може да бъде върнат на продавача, който трябва да го вземе безплатно на база едно-към-едно, ако оборудването е от сходен вид и има същите функции като закупеното оборудване.

Köszönjük, hogy jelen termék mellett döntött. Büszkék vagyunk, hogy ideális terméket nyújthatunk Önnek, és hogy a háztartási készülékek legjobb és legteljesebb kínálatával szolgálhatunk, amelyek segítik Önt a mindennapi tevékenységekben.

A készülék helyes és biztonságos használata érdekében, illetve a hatékony karbantartásra vonatkozó praktikus ötletek ügyében olvassa el figyelmesen ezt a kézikönyvet.



A mosogatógépet kizárólag az utasítások figyelmes elolvasását követően vegye használatba. Javasoljuk, hogy a kézikönyvet mindig tartsa elérhető közelségben és jó állapotban bármely jövőbeli tulajdonos számára.

Bizonyosodjon meg arról, hogy a készülékhez mellékelve megtalálható ez a kezelési kézikönyv, a jótállási jegy, a szervizközpont címe és az energiahatékonysági címke. Mindegyik terméket egyedi 16 számjegyű kód azonosítja, amely „sorozatszámnak” tekinthető, és megtalálható a jótállási jegyen vagy az ajtó belső, jobb felső részére helyezett adattáblán. A kód termékspecifikus azonosítókártyaként használható, és erre szüksége lesz a termék regisztrációja során, vagy ha fel kell vennie a kapcsolatot a műszaki támogató központtal.

## A ábra

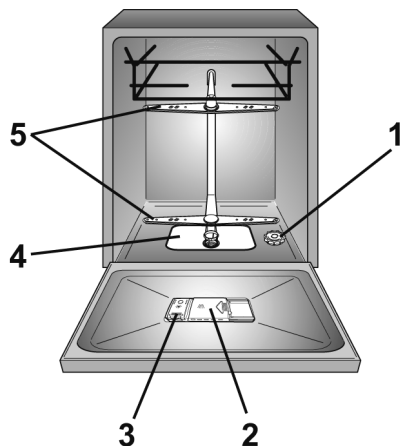

## Artalomjegyzék

1. ÁLTALÁNOS BIZTONSÁGI SZABÁLYOK
2. VÍZELLÁTÁS
3. SÓ BETÖLTÉSE
4. A FELSŐ KOSÁR BEÁLLÍTÁSA (CSAK BIZONYOS MODELLEK)
5. AZ EDÉNYEK BEÁLLÍTÁSA
6. INFORMÁCIÓ TESZTLABORATÓRIUMOK SZÁMÁRA
7. TISZTÍTÓSZER BETÖLTÉSE
8. TISZTÍTÓSZER TÍPUSOK
9. ÖBLÍTŐSZER BETÖLTÉSE
10. SZŪRŐK TISZTÍTÁSA
11. GYAKORLATI TANÁCSOK
12. KARBANTARTÁS ÉS TISZTÍTÁS
13. A VEZÉRLŐPULT LEÍRÁSA
14. MŰSZAKI ADATOK
15. PROGRAMVÁLASZTÁS ÉS KÜLÖNLEGES FUNKCIÓK
16. TÁVIRÁNYÍTÁS (Wi-Fi)
17. PROGRAM JELMAGYARÁZAT
18. VÍZKÖMMENTESÍTŐ EGYSÉG
19. HIBAEELHÁRÍTÁS ÉS GARANCIA
20. KÖRNYEZETI FELTÉTELEK

# 1. ÁLTALÁNOS BIZTONSÁGI SZABÁLYOK

- A berendezések kizárólag háztartási célra vagy hasonló alkalmazásokra használhatók:
  - Üzletek, irodák és egyéb gazdasági munkakörnyezetek személyzeti konyhája;
  - Falusi vendéglátás;
  - Ügyfelek szállodákban, motelekben és egyéb szállást adó helyeken;
  - Bed & breakfast típusú környezetben.

A készüléknek a háztartási környezetektől vagy a tipikus háztartási funkcióktól eltérő használata - például szakemberek vagy szakképzett felhasználók által történő kereskedelmi felhasználás - a fenti alkalmazásokban is kizárt. A készüléknek a fentiekkel ellentétes módon történő használata, csökkentheti a készülék élettartamát, és érvénytelenítheti a gyártó garanciáját. A gyártónak a törvény által megengedett legmagasabb mértékig nem szabad elfogadnia a készülék bármilyen károsodását vagy más olyan károkat vagy veszteségeket, amelyek a háztartási vagy háztartási felhasználásnak nem megfelelőek (még akkor is, ha háztartási vagy háztartási környezetben vannak).

## ● az EU piacára

A készülék csak abban az esetben használható 8 éves vagy annál idősebb gyermekek és korlátozott szenzoriális, fizikai vagy mentális képességekkel rendelkező személyek vagy a készülékre vonatkozó tapasztalattal és ismerettel nem rendelkező személyek által, amennyiben valaki felügyelettel szolgál rájuk nézve, vagy útmutatást biztosít számukra a készülék üzemeltetése kapcsán, biztonságos módon, figyelve az esetleges kockázatokra.

## ● EU-n kívüli piacra

A készüléket csökkent fizikai, érzékszervi, vagy mentális képességű személyek (beleértve a gyerekeket) csak akkor használhatják, ha felügyelet alatt állnak, vagy ha megfelelő utasításokkal látta el őket a készülék kezelésére vonatkozóan olyan személy, aki felelősséget vállal a biztonságukért.

- A gyermekeket felügyelni kell, hogy ne játsszanak a készülékkel.
- A 3 éves és alatti gyermekeket tartsa távol a berendezéstől, kivéve, ha folyamatosan felügyelik őket.

- Ha a tápkábel sérült, azt a gyártótól vagy a gyártó szervizképviselőjétől beszerzett speciális kábellel vagy szerelvényvel cserélje.
- Csak a készülékhez mellékelt tömlőket használja a vízellátáshoz (ne használja újra a régi tömlő készleteket).
- A víznyomásnak 0,08 MPa és 1 MPa között kell lennie.
- Győződjön meg arról, hogy szőnyegek nem akadályozzák az alapot vagy a szellőzőnyílásokat.
- Telepítés után a készüléket úgy kell elhelyezni, hogy a dugó hozzáférhető legyen.

- Ne hagyja nyitva az ajtót vízszintes helyzetben a potenciális veszélyek elkerülése érdekében (pl. kioldás).
- A termékkel kapcsolatos további információkért vagy a műszaki adatlap megtekintéséhez kérjük, olvassa el a gyártó honlapját.
- A helybeállítások maximális számát illetően lásd a terméken található adattáblát.

### **Elektromos csatlakozások és biztonsági előírások**

- A műszaki adatok (tápfeszültség és hálózati bemenet) a termék adattábláján található.
- Ellenőrizze, hogy az elektromos rendszer földelt-e, és megfelel az alkalmazható jogszabályoknak, és a csatlakozó kompatibilis a berendezés csatlakozójával.

**A gyártó nem vállal felelősséget a gép földelésének mulasztása miatt bekövetkező személyi vagy dologi sérülésekért.**

- Ügyeljen arra, hogy a mosogatógép ne húzza meg a tápkábelt.
- Általában nem ajánlatos adaptereket, több dugót és/vagy hosszabbító kábelt használni.



### **FIGYELMEZTETÉS:**

**A készüléket nem szabad külső kapcsolóeszközön, például időzítőn keresztül bekapcsolni, vagy olyan áramkörhöz csatlakoztatni, amelyet egy segédprogram rendszeresen bekapcsol és kikapcsol.**

- A mosogatógép tisztítása vagy karbantartása előtt húzza ki a készüléket, és kapcsolja ki a vízellátást.
- A gépet ne a tápkábelnél vagy a berendezésnél húzva áramtalanítsa.



## **FIGYELMEZTETÉS:** **Mosás közben a víz nagyon magas hőmérsékletű lehet.**

- Ne tegye ki a készüléket környezeti hatásoknak (eső, napfény, stb.).
- Ha a mosogatógép nyitott ajtajára támaszkodik vagy ül, felborulhat.
- Mozgatáskor ne emelje a mosogatógépet az ajtónál fogva; szállítás során soha ne fektesse az ajtót a targoncára. Javasoljuk, hogy a gép emelését két személy végezze.
- A mosogatógép tervezése normál konyhai eszközökhöz történt. A benzin, festék, acél vagy vas nyomaival, maró hatású vegyi anyagokkal, savakkal vagy lúgok által szennyezett tárgyakat nem szabad mosogatógépben mosni.
- Vízlágyító készülék telepítése esetén, nincs szükség a vízlágyítóra.
- Ha a készülék meghibásodik vagy leáll, kapcsolja ki, kapcsolja ki a vízellátást, és ne próbálja megjavítani a készüléket. A javításokat csak a Műszaki ügyfélszolgálat végezheti, és csak eredeti pótalkatrészeket szabad felszerelni. Ezen utasítások be nem tartása veszélyeztetheti a készülék biztonságát.

- Ha a csomagolás eltávolítása után a gépet át kell helyeznie, ne próbálja felemelni az ajtónál fogva. Nyissa ki enyhén az ajtót, és a gépet a felső részénél fogva emelje

**A gép  jelölésével saját felelősségünkre megerősítjük, hogy a termék megfelel valamennyi európai biztonsági, egészségvédelmi és környezetvédelmi követelménynek, amelyek a termékre alkalmazhatók a törvényi előírásnak megfelelően.**



**FIGYELMEZTETÉS:**  
**A késeket és az éles eszközöket élükkel lefelé kell a kosárba helyezni, vagy helyezze el vízszintesen.**

## **Telepítés**

- Távolítsa el a csomagolás valamennyi részét.



**FIGYELMEZTETÉS:**  
**Tartsa távol gyerekektől a csomagolóanyagokat.**

- Ne telepítse és ne használja a mosogatógépet, ha sérült.
- Tartsa be a termékhez mellékelt utasításokat.



### **FIGYELMEZTETÉS:**

(csak beépíthető és félig integrált modellek esetén)

Ne csatlakoztassa a mosogatógépet az elektromos hálózathoz, amíg az összes telepítési művelet el nem végezte a termékhez mellékelt "MŰSZAKI MEGJEGYZÉSEK TELEPÍTÉSHEZ" szerint.



### **FIGYELMEZTETÉS:**

(csak beépíthető és félig integrált modellek esetén)

Ne csatlakoztassa a mosogatógépet az elektromos hálózathoz, amíg az előlapot teljesen fel nem szerelte.

Ellenkező esetben fennáll az elektromos áramütés veszélye.



### **FIGYELMEZTETÉS:**

(csak szabadon álló modellek esetén).

Ha szükséges a munkafelület eltávolítása a mosogatógép beszereléséhez egy moduláris konyha valamelyik rekeszébe, vegye fel a kapcsolatot a hivatalos műszaki támogatás központunkkal.



### **FIGYELMEZTETÉS:**

Az első bekapcsolás előtt bizonyosodjon meg a termék vízszintes helyzetéről, ezt az állítható lábak segítségével biztosíthatja. Ellenőrizze a vízszintes pozíciót egy vízmérték segítségével.

### **A bemeneti tömlő cseréje**

- Törés esetén a tömlőt eredeti cserealkatrésszel pótolja, amely beszerezhető a gyártótól vagy annak szervizközpontjától.



### **FIGYELMEZTETÉS:**

Csak a készülékhez mellékelt tömlőket használja a vízellátás csatlakoztatásához. Ne használja újra a régi tömlőszetteket.



## 2. VÍZELLÁTÁS

**A készüléket új tömlőgarnitúrával kell a vízhalózatra csatlakoztatni. A régi tömlőgarnitúrákat nem szabad újra használni.**

- A bevezető és az elvezető tömlők balra vagy jobbra vezethetők el.

**A mosogatógép hideg vagy meleg vízre egyaránt csatlakoztatható, amennyiben a víz 60°C-nál nem melegebb.**

- A víznyomásnak 0,08 MPa és 1 MPa között kell lennie.
- A bevezető tömlőt úgy kell a csapra csatlakoztatni, hogy a vizet el lehessen zárni, amikor a gép használaton kívül van (1. ábra).
- A mosogatógép "3/4" menetes csatlakozóval van szerelve (2. ábra).
- Csatlakoztassa az "A" bevezető tömlőt a "B" vízcsapra egy 3/4"-es csatlakozó csőtoldattal, és ügyeljen arra, hogy az megfelelően meg legyen húzva.

- Szükség esetén a bevezető cső 2,5 m-re meghosszabbítható. A hosszabbító cső a Vevőszolgálati Központtól szerezhető be.
- Ha a mosogatógépet új vagy hosszabb ideig nem használt csővezetékre csatlakoztatja, akkor a bevezető tömlő csatlakoztatása előtt folyassa ki néhány percig a vizet. Így nem kerül homok vagy por a szűrőbe, és nem következik be a szűrő eldugulása.

HU

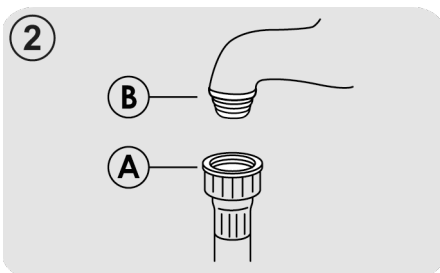
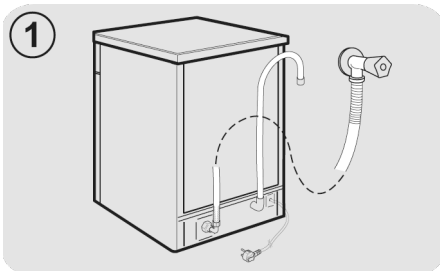

## Hidraulikus védőeszközök

**Az összes mosogatógép túlfolyó védőeszközzel rendelkezik, amely automatikusan zárja a vízáramot és/vagy elvezeti a felesleges mennyiséget, amennyiben meghibásodás nyomán a vízszint a normális fölé emelkedik.**

**EGYES MODELLEK** az alábbiak közül egy vagy több funkcióval is rendelkezhetnek:

### ● VÍZZÁR (3. ábra)

A vízzáró rendszer a készülék biztonságának a javítására szolgál. A rendszer megelőzi a víz kiáramlását, amelyet okozhat géphiba vagy a gumivezetékek, különösképpen a vízellátó vezeték repedése.

### A működés módja

A készülék alapi részében található vízgyűjtőben felgyűlik bármilyen lehetséges szivárgás, a víz pedig egy érzékelőt élesít, amely a vízcsap alatt található szelepet hoz működésbe, így teljesen nyitott vízcsap esetén is elzárja a vízellátást.

Ha az elektromos alkatrészeket tartalmazó "A" doboz sérült, azonnal távolítsa el a dugaszt az aljzatból. A védőrendszer tökéletes működésének a biztosítása érdekében a tömlőt az "A" dobozzal csatlakoztassa a csaphoz a(z). **ábra** szerint. A vízellátó tömlőt ne vágja el, mivel éles alkatrészeket tartalmaz. Amennyiben a tömlő nem elég hosszú a megfelelő csatlakoztatáshoz, cserélje hosszabbra. A tömlő beszerezhető a műszaki támogató központtól.

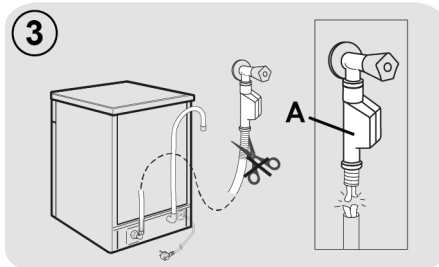

### ● AQUASTOP (4. ábra):

az ellátóvezetékben található készülék leállítja a vízáramlást a vezeték sérülése esetén; ebben az esetben piros jel látható az "B" ablakban, a vezeték pedig cserére szorul. Az anyacsavar eltávolításához nyomja meg a "C" egyirányú záróeszközt.

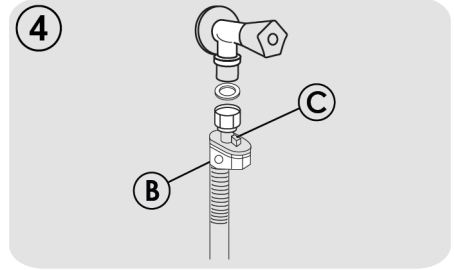

## Az elvezető tömlő csatlakoztatása

- Az elvezető tömlőt az ejtőcsőre kell csatlakoztatni úgy, hogy a tömlő ne csavarodjon meg (5. ábra).
- Az ejtőcsőnek legalább 40 cm-re kell a talajfelszín felett lennie, belső átmérője pedig legalább 4 cm legyen.
- Célszerű egy bűzelzáró szifont is felszerelni (5. ábra, X).
- Szükség esetén az elvezető tömlő 2,5 m-ig meghosszabbítható, feltéve, hogy magassága nem haladja meg a padlószint fölötti 85 cm-t. A hosszabbító cső a Szakszerviztől szerezhető be.
- A tömlő a mosogató oldalára is felakasztható, a vízbe azonban nem merülhet bele, nehogy a gép a működés közben visszaszívja a vizet a készülékbe (5. ábra, Y).
- A készülék munkaasztal alatt történő elhelyezése esetén a tömlőtartó csőbilincset a falra, a munkaasztal alatti lehető legmagasabb pontban kell felszerelni (5. ábra, Z).
- Ellenőrizze, hogy a bevezető és az elvezető tömlők nem csavarodnak-e meg.

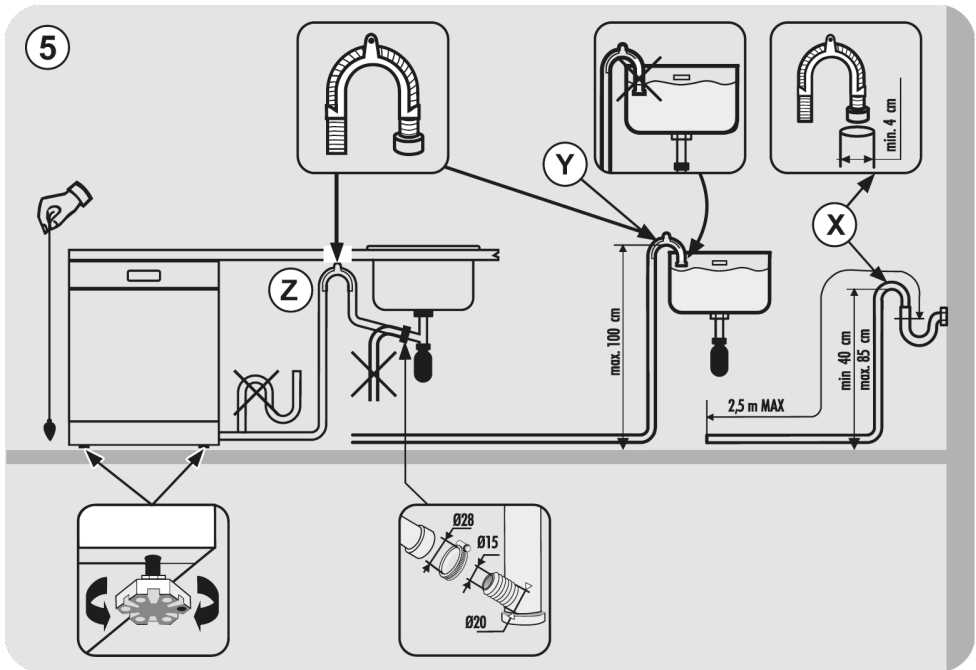

### 3. SÓ BETÖLTÉSE

#### (Ábra A "1")

- A fehér foltok edényeken való megjelenése általában arra utal, hogy a sótartályt fel kell tölteni.
- A gép alján található a vízlágyító regenerálására szolgáló só tartálya.
- Csak a kifejezetten a mosogatógéphez tervezett sót használni. Más sófajták kis mennyiségben nem oldódó részecskéket is tartalmaznak, ami hosszú idő elteltével befolyásolhatja és ronthatja a lágyítószer teljesítményét.
- A só betöltés céljából csavarozza le a tartály zárósapkáját, majd töltsse fel a tartályt.

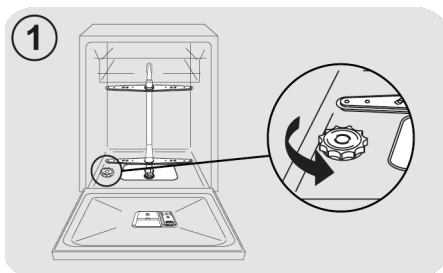

- A mivelet közben kifolyhat egy kis víz; azonban folytassa a só beadagolását, amíg a tartály meg nem telik.

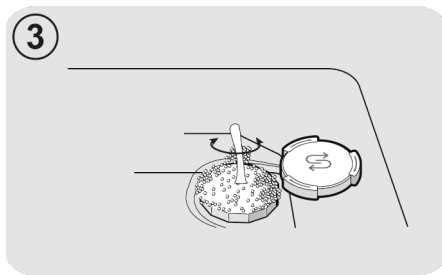
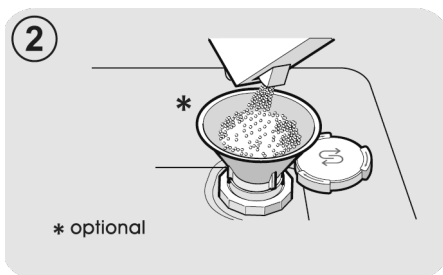

- Ha megtelt a tartály, törölje le a menetről a sómaradványokat, és csavarozza vissza a zárósapkát.

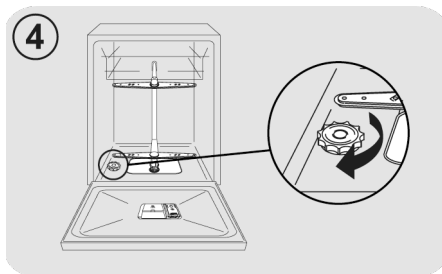

**A só betöltése után egy teljes mosogatási ciklust vagy egy ELŐMOSÁS/HIDEG ÖBLÍTÉS programot KELL lefuttatni.**

- A sóadagoló befogadóképessége 1 között van; a készülék hatékony működése érdekében a sóadagolót a vízlágyító egység beállításának megfelelően időről időre fel kell tölteni.

**(Csak az első beindításkor)  
A készülék első alkalommal történő használatakor - a sótartály teljes feltöltése után - a tartály túlcordulásáig kell vizet betölteni.**

## 4. A FELSŐ KOSÁR BEÁLLÍTÁSA (CSAK BIZONYOS MODELLEK)

### "A" típus:

1. Fordítsa kifelé az "A" elülső blokkokat;
2. Távolítsa el a kosarat, majd szerelje vissza felső pozícióba;
3. Helyezze vissza az "A" blokkokat az eredeti pozícióba.

A műveletet követően a mozgatható tartók a felső pozícióban nem használhatók.

### "A" típus

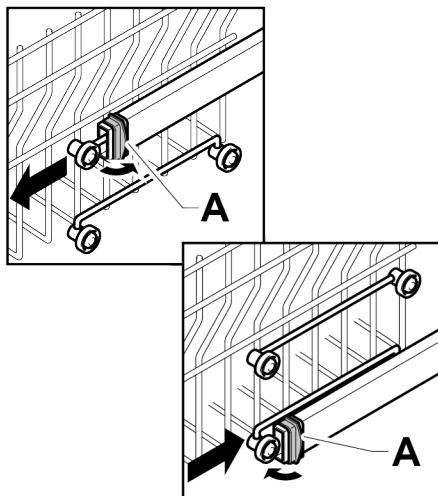

### "B" típus: (CSAK KÖNNYŰ KATTINTÁSÚ MODELLEK ESETÉN)

A felső kosár magasságállító rendszerrel van ellátva.

**Az első indításkor a felső kosár lehet felső vagy alsó pozícióban. Helyezze a kosarat felső vagy alsó pozícióba, a töltet követelményeinek megfelelően, illetve a mellékelt utasításokat.**

A felemeléséhez: emelje fel a kosarat az oldalánál fogva, és amint felemelt helyzetben van, engedje el anélkül, hogy bármilyen nyomást gyakorolna a karokra.

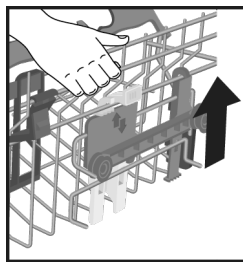

A leeresztéshez: tartsa a kosarat az oldalánál fogva, nyomja meg a két B kart a kosár oldalán, és engedje le.

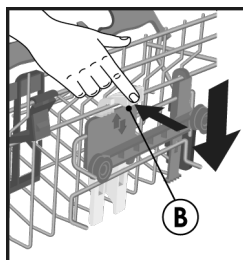

### FIGYELMEZTETÉS:

Javasoljuk, hogy az edények bepakolása előtt állítsa be a kosarat.



### FIGYELMEZTETÉS:

Mindig kísérje a kosarat leereszkedés közben a nyugalmi helyzetéig.



### FIGYELMEZTETÉS:

SOHA NE emelje fel vagy eressze le a kosarat csak az egyik oldalánál fogva.

## 5. AZ EDÉNYEK BEÁLLÍTÁSA

### A felső kosár használata

#### Pohártartó (csak bizonyos modellek esetében)

A felső kosár (1.ábra) az oldalsó panelre akasztott mozgatható tartókkal van felszerelve. A teáscsészéket, kávé, hosszú késeket és merőkanalakat vagy nyitott helyzetbe (A), vagy leengedett helyzetbe (B) lehet helyezni, hogy több hely legyen a felső kosárban.

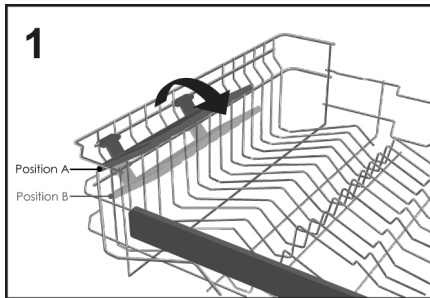

- A talpas poharak magukra a tartók végeire akaszthatók (2.ábra).

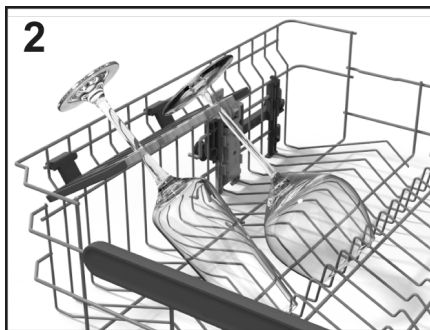

#### A felső kosár használata

- A felső kosarat úgy tervezték, hogy maximálisan rugalmas használatot biztosítson. Desszerttálcák, csészék és poharak rakhatók bele, amelyeket tanácsos lezárni, hogy a fúvókák ne boríthassák fel őket.
- Helyezze a nagyobb tálcákat kissé előre, hogy megkönnyítse a kosár behelyezését a gépbe.



### FIGYELMEZTETÉS

A kosár betöltése után ellenőrizze a szórókar szabad az edényeket vagy konyhai eszközöket nem érintő forgását.

A standard napi terhelés a 3.ábrán látható.

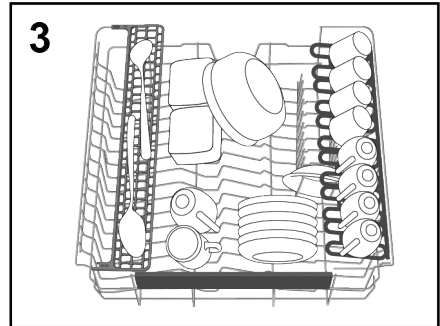

#### "Maxi-Ladle"

#### (csak bizonyos modellek esetében)

Ezt a tartozékot (4.ábra) úgy tervezték, hogy optimális mosási helyzetet biztosítson minden hosszú konyhai eszközhöz vagy szerszámhoz, például kenyérvágó késhez, merőkanálhoz és villához.

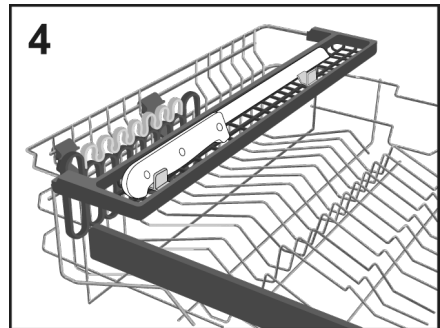

### Az alsó kosár használata

- Az alsó kosárba lábasok, serpenyők, levesestálak, salátástálak, fedők, tálalótálak, tányérok, tányérok és levesestányérok helyezhetők.

- Az evőeszközöket lefelé néző fogantyúval kell elhelyezni az alsó kosárban található speciális műanyag tartályban (11-12.ábra), ügyelve arra, hogy az evőeszközök maguk ne akadályozzák meg a szórókar forgását vagy a mosogatószer-adagoló rekesz kinyitását.

**Kipattintható rácsok (csak bizonyos modellek esetében)**

Az alsó kosárban (5.ábra) lehet néhány állítható fésű (C-D-E modelltől függően), amelyek hasznosak lehetnek az edények optimális stabilitásának biztosításához.

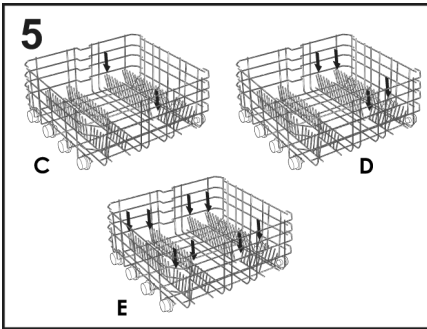

A nem szabványos méretű vagy alakú edények vagy tányérok megemelhetők/leereszthetők (6. és 7.ábra) a maximális rakodási rugalmasság biztosítása érdekében.

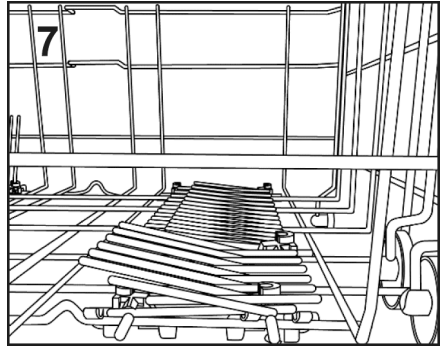
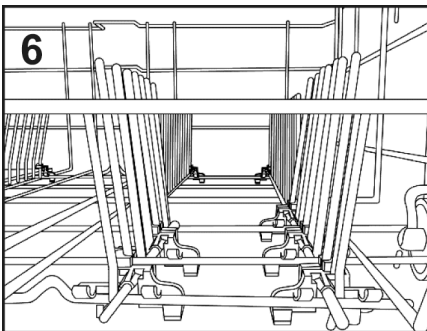

A standard napi terhelés a 9.ábrán látható.

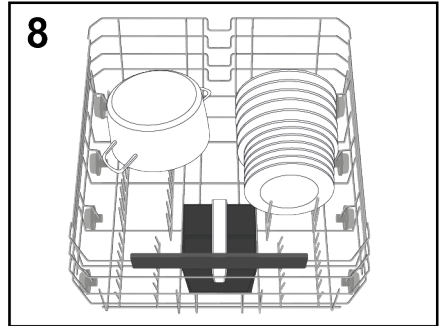

Az edények észszerű és helyes elrendezése elengedhetetlen feltétele a jó mosogatási eredménynek.

**Maxi Tray (csak bizonyos modellek esetében)**

Ezt a tartozékot úgy tervezték, hogy optimális mosási helyzetet biztosítson a tepsik és serpenyők számára. Csak húzza ki a tartókat (E) az alsó kosárból, és helyezze rá a konyhai tartozékokat (9.ábra).

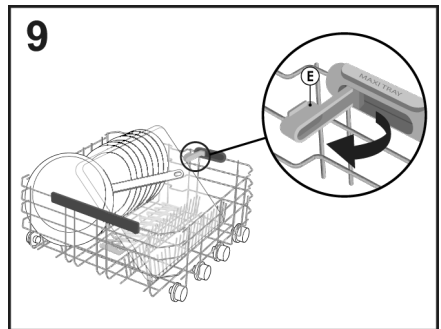

## Maxi Plates

(csak bizonyos modellek esetében)

A **Maxi Plates** rendszert (10.ábra) úgy tervezték, hogy optimális mosogatási helyzetet biztosítson a két speciális támasztéknak köszönhetően, akár 8, a standardnál nagyobb méretű tányérhoz, akár 34,5 cm átmérőig (pl. pizzatányérokhöz).

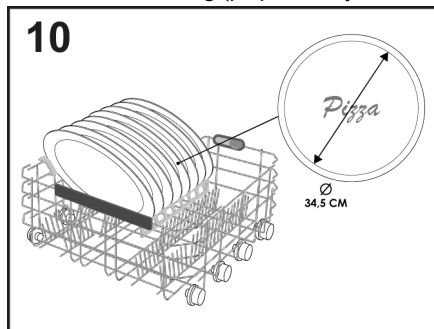

### FIGYELMEZTETÉS

A kosár betöltése után ellenőrizze a szórókar szabad az edényeket vagy konyhai eszközöket nem érintő forgását.

Az evőeszközkosár fogantyújának magasságát a fogantyú húzásával vagy tolasásával állíthatja be (12.ábra).

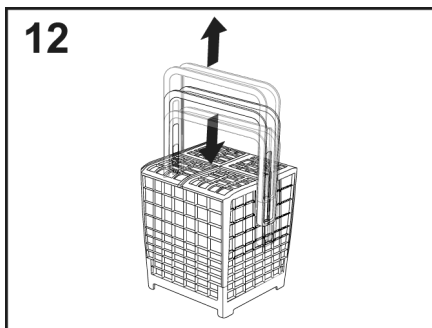

Az evőeszközállvány elhelyezésének egy példáját a 8.ábra mutatja.



### FIGYELMEZTETÉS:

A késeket és az éles eszközöket hegyükkel lefelé kell a kosárba helyezni, vagy helyezze el vízszintesen.

## EVŐESZKÖZKOSÁR

(csak bizonyos modellek esetében)

Az evőeszközkosárba mindenféle evőeszköz behelyezhető, kivéve azokat, amelyek hossza beleütközhet a felső szórókarba. Az evőeszközöket a felső rácsok megfelelő helyeibe kell elhelyezni a víz optimális átfolyása érdekében. A felső rácsokat el lehet távolítani a felemelésükkel és a foglalatukba csúsztatásukkal (11.ábra).

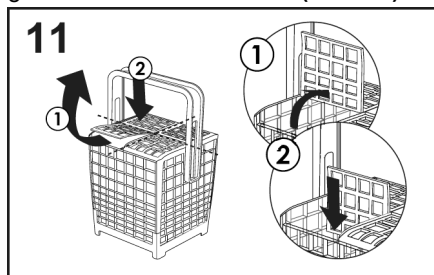

## A HARMADIK KOSÁR HASZNÁLATA

(csak bizonyos modellek esetében)

A harmadik kosarat evőeszközhöz használja, amint a képen látható (13.ábra). A késeket vágóélükkel helyezze be.

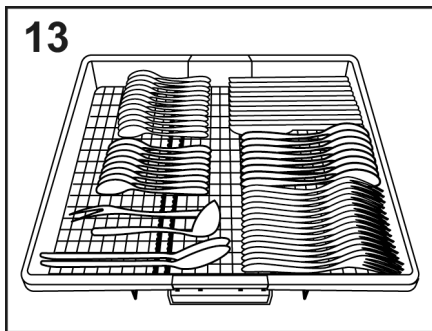



Szükség szerint a harmadik kosár oldalpolcai kicsúszthatók vagy eltávolíthatók (14-15.ábra), így plusz hely nyerhető a felső kosárban nagy méretű edények, például kristály poharak elhelyezéséhez.

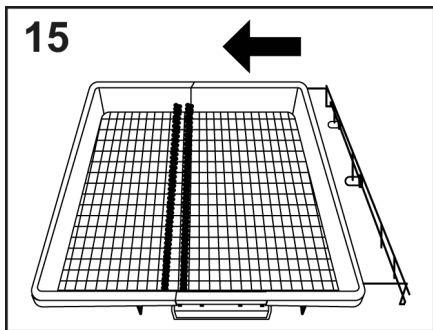
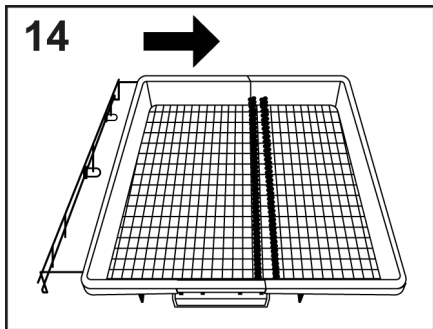

### POWER WASH (csak bizonyos modellek esetében)

Egyes programok (lásd a programtáblázatot) a harmadik, a mosogatógép alján elhelyezett **POWER WASH** mosókar használatát is engedélyezik. Ez a funkció akkor ideális, ha erősen szennyezett tálaló- vagy főzőedényeket tisztít, és közvetlenül az **POWER WASH** kar feletti kosárba helyezi el ezeket (16.ábra).

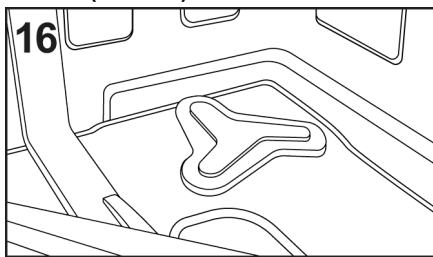

## 6. INFORMÁCIÓ TESZTLABORATÓRIUMOK SZÁMÁRA

Az EN szabványok szerinti összehasonlító vizsgálatok elvégzéséhez és a zajszintek méréséhez szükséges információk a következő címen szerezhetők be:

[testinfo-dishwasher@candy.it](mailto:testinfo-dishwasher@candy.it)

Kérjük, hogy a kérelemben jelölje meg a modell nevét és a mosogatógép számát (lásd az adattáblán).

HU

## 7. TISZTÍTÓSZER BETÖLTÉSE

(A. ábra "2")

### A mosogatószer

#### FONTOS!

Por alakú, folyékony vagy tablettá formájú, kifejezetten mosogatógépekhez tervezett mosogatószert kell használni.

A nem megfelelő mosogatószerek (pl. a kézi mosogatóhoz használt szerek) nem tartalmazzák a gépi mosogatóhoz szükséges összetevőket, és megakadályozzák a mosogatógép megfelelő működését.

### A mosogatószer-tartály feltöltése

A mosogatószer-tartály az ajtóban van (A "2" ábra). Ha a tartály ajtaja zárva van, egyszerűen nyomja meg a kioldógombot (A): az ajtó mindig nyitva van a mosogatóprogram végén, és készen áll a következő használatra.

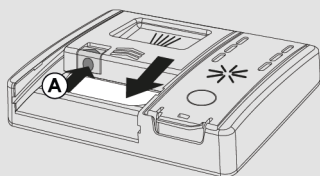

#### FIGYELMEZTETÉS!

Az alsó kosár feltöltésekor kérjük ügyeljen arra, hogy a behelyezett tányérok vagy egyéb edények ne akadályozzák a szórókart.

A felhasználandó mosogatószer mennyisége az edények szennyezettségétől és az elmosogandó edények típusától függ. 20÷30 g mosogatószer elhelyezését javasoljuk a mosogatószer-rekesz mosogató részében (B).

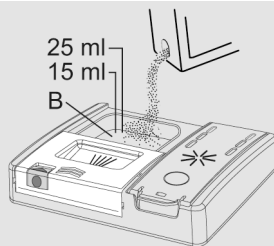

Tabletta használata esetén elegendő egy tablettá. Helyezze be a TABLETTÁKAT, ügyelve arra, hogy ne zavarják a nyitórendszert.

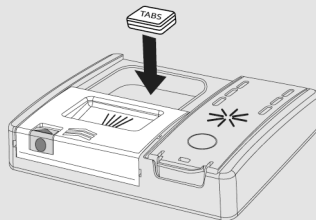

Miután beöntötte a mosószert a tartályba, ismét csukja be az ajtót, és nyomja a nyíl irányába, amíg a helyére nem pattan.

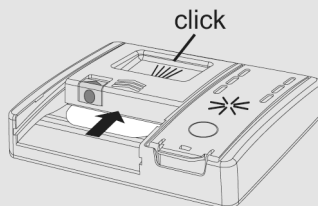

Mivel a mosogatószerek eltérnek egymástól, a mosogatószerek dobozain lévő utasítások is különbözőek lehetnek. Felhívjuk a figyelmet arra, hogy a túl kevés mosogatószer nem tisztítja meg megfelelően az edényeket, míg a túl sok mosogatószer nem biztosít jobb eredményeket, hanem csak veszendőbe megy.

**FONTOS!**

Ne használjon túl nagy mennyiségű mosogatószer, ezzel is védje a környezetet a szennyeződéstől.

programokban (lásd a mosogatóprogramok című fejezetet), a kiegészítő mosószeret a megfelelő helyre kell tölteni (C).

**Előmosogatószer betöltése olyan programokba, ahol szükség van rá**

A kiegészítő mosószer igénylő, előmosogatási ciklussal rendelkező

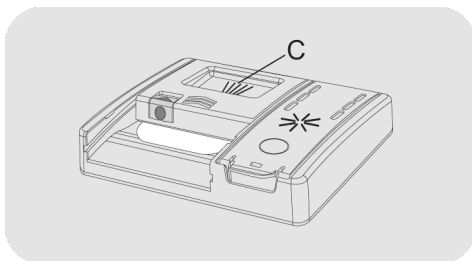

HU

## 8. TISZTÍTÓSZER TÍPUSOK

### Tabletták

A különböző gyártók mosogatószer-tablettái különböző sebességgel oldódnak fel, ezért előfordulhat, hogy a rövid programok esetében egyes mosogatószer-tabletták nem elég hatékonyak, mivel nem tudnak teljesen feloldódni. Tabletták használata esetén a mosogatószer teljes felhasználása érdekében hosszabb programok alkalmazását javasoljuk.

#### **FONTOS!**

**A megfelelő eredmény elérése érdekében a tablettákat NEM közvetlenül a teknőben, hanem a mosogatószer-tartály mosórészében KELL elhelyezni.**

### Koncentrált mosogatószerek

A kisebb lúghatású és természetes enzimeket tartalmazó koncentrált mosogatószerek - az 50°C-os programokkal együtt - kisebb hatást gyakorolnak a környezetre, illetve védik az edényeket és a mosogatógépet is. Az 50°C-os mosogatóprogramok célzottan használják ki az enzimek szennyoldó tulajdonságait, és így a koncentrált mosogatószerek használva kisebb hőmérsékleten érik el ugyanazt az eredményt, mint a 65°C-os programok.

### Kombinált mosogatószerek

Az öblítőszer is tartalmazó mosogatószereket a mosogatószer-tartály mosórészében kell elhelyezni. Az öblítőszer-tartálynak üresnek kell lennie (ha nem üres, akkor a kombinált mosogatószerek használata előtt állítsa az öblítőszer-szabályozót a legkisebb helyzetbe).

### "TABLETTÁK" kombinált mosogatószerek

Ha olyan "TABLETTÁK" („Három az egyben”/ „Négy az egyben”/„Öt az egyben” stb.) kombinált mosogatószereket szeretne

használni, amelyek só és/vagy öblítőszer is tartalmaznak, akkor az alábbiakat javasoljuk Önnek:

- olvassa el figyelmesen, és tartsa be a gyártó csomagoláson feltüntetett utasításait;
- a vízlágyítót/sót tartalmazó mosogatószerek hatékonysága az adott víz keménységétől Ellenőrizze, hogy a víz keménysége a mosogatószer dobozán feltüntetett tartományban van-e.

**Ha az ilyen típusú termék használatakor nem megfelelő a mosogató minősége, kérjük, lépjen kapcsolatba a mosogatószer gyártójával.**

Bizonyos esetekben a kombinált mosogatószerek használata az alábbiakat idézheti elő:

- vízkő rakódik le az edényeken vagy a mosogatógépben;
- csökken a mosogatósi és a szárítási teljesítmény.

#### **FONTOS!**

**Az ilyen termékek közvetlen használatával kapcsolatos problémákra a garancia nem terjed ki.**

**Ne feledje, hogy a "TABLETTÁK" kombinált mosogatószerek használatakor az öblítőszer és a só jelzőlámpák (csak bizonyos típusok esetében) feleslegesek, ezért ezeket a lámpákat figyelmen kívül kell hagyni.**

Mosogatósi és/vagy szárítási problémák felmerülése esetén javasoljuk, hogy térjen vissza a hagyományos egyedi termékekhez (só, mosogatószer és öblítőszer). Ez teszi lehetővé a mosogatógépben lévő vízlágyító megfelelő működését.

Ebben az esetben azt javasoljuk, hogy:

- töltsse fel a sótartályt is és az öblítőszer-tartályt is;
- futtasson le üresen egy normál mosogatósi ciklust.

Ne feledje, hogy a hagyományos só használatára való visszatéréskor néhány ciklus lefuttatása szükséges, mielőtt a rendszer újra teljesen hatékonyá nem válik.

## 9. ÖBLÍTŐSZER BETÖLTÉSE

(A. "3" ábra)

### Öblítőszer

Az utolsó öblítési ciklus során automatikusan felszabaduló öblítőszer segíti az edények gyors száradását, és megelőzi a foltok kialakulását.

### Az öblítőszer tartály feltöltése

Az öblítőszer tartály a mosogatószer-tartály mellett található (A "3" ábra).

A kinyitáshoz nyomja meg az öblítőszer-adagoló fedelén lévő ület, és emelje fel.

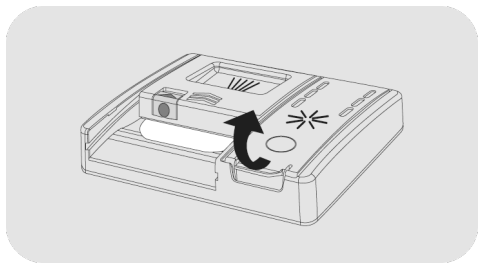

Töltsön be öblítőszer-t a Max jelzésig.

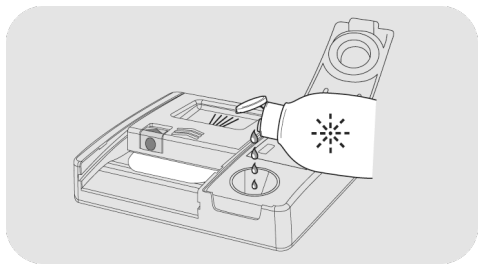

- Ha az öblítőszer kifolyt, távolítsa el a mosogatótartályból.
- A kiömlött öblítőszer túlzott habzást okozhat a mosási ciklus alatt.
- Zárja le az öblítőszer-adagoló fedelét.

- A fedél zárt helyzetbe kattan.

Mindig automatikus mosogatógépekhez alkalmas öblítőszeret használjon.







### Kijelzővel vagy öblítőszerjelzővel ellátott modellek (csak bizonyos modelleken)

Amikor szükségessé válik az öblítőszer tartály feltöltése, a kijelző figyelmeztet az öblítőszer hiányára (kijelzővel rendelkező modelleknél), vagy a műszerfalon a megfelelő jelzőfény kigyullad.

*Ez gyárilag a 4. szintre lett állítva, mivel ez megfelelő a legtöbb felhasználó számára.*

### Az öblítőszer mennyiségének beállítása

Az eljárást MINDIG a mosogatógép kikapcsolt állapotában indítsa el.

1. Kapcsolja be a készüléket, és nyomja meg a "BE/KI"  gombot.
2. Tartsa lenyomva a "BEÁLLÍTÁSOK"  "5" (5Sec.) gombot; ekkor rövid sípolás hallható.
3. A "BEÁLLÍTÁSOK" üzenet jelenik meg a kijelzőn.
4. Az almenüben való navigáláshoz nyomja meg a "PROGRAMVÁLASZTÁS"   gombot.
5. Válassza ki az "ÖBLÍTŐSZER" opciót.
6. Nyomja meg az "INDÍTÁS/MEGSZAKÍTÁS"  gombot a szabályozási szintek eléréséhez.
7. Nyomja meg a "PROGRAMVÁLASZTÁS"   gombot az érték kiválasztásához (R1.....R6). R0 szint esetén a készülék nem adagol öblítőszer.

8. A megerősítéshez nyomja meg a "INDÍTÁS/MEGSZAKÍTÁS"  gombot.

9. A megerősítéshez nyomja meg a "BE/KI"  gombot.

A víz mésztartalma jelentősen befolyásolja a vízkő képződését és a szárítási teljesítményt.

Fontos ezért az öblítőszer mennyiségének szabályozása a jó mosogatási eredmények elérése érdekében.

Ha a mosogatás után csíkok vannak az edényeken, csökkentse a mennyiséget egy osztással. Ha fehéres foltok jelennek meg, növelje a mennyiséget egy osztással.

## Öblítőszerjelzővel nem ellátott modellek (csak bizonyos modelleken):

Az öblítőszer szintjét az adagolótartályon található optikai kijelző (B) segítségével ellenőrizheti.

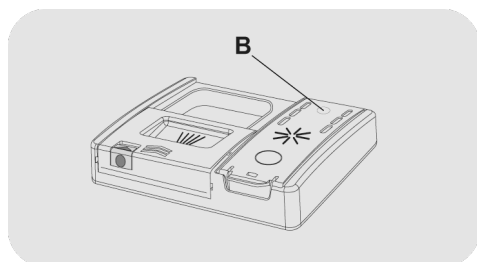

TELE



nem világít

ÜRES



világít

## Az öblítőszer mennyiségének beállítása

A mosogatógép által felhasznált öblítőszer mennyiségét csak egy speciális, a webhelyről az okostelefonjával letölthető ALKALMAZÁSON keresztül lehet beállítani.

*Ez gyárilag a 2. szintre lett állítva, mivel ez megfelelő a legtöbb felhasználó számára.*

A víz mésztartalma jelentősen befolyásolja a vízkő képződését és a szárítási teljesítményt.

Fontos ezért az öblítőszer mennyiségének szabályozása a jó mosogatási eredmények elérése érdekében.

Ha a mosogatás után csíkok vannak az edényeken, csökkentse a mennyiséget egy osztással. Ha fehéres foltok jelennek meg, növelje a mennyiséget egy osztással.

# 10. SZŰRŐK TISZTÍTÁSA

## (A. ábra, "4")

A szűrőrendszer a következőkből áll:

- központi **tartály**, amely a nagyobb részecskéket fogja fel;
- a fémháló alatt található **mikroszűrő**, amely a tökéletes öblítés érdekében a legfinomabb részecskéket fogja fel;
- **lapos fémháló**, amely folyamatosan szűri a mosogatóvizet.

● A kiváló eredmények elérése érdekében a szűrőket minden mosogatás után ellenőrizni és tisztítani kell.

● A szűrőegység eltávolításához egyszerűen ① fordítsa el a fogantyút az óramutató járásával ellentétes irányba, és húzza ki felfelé ② (1.ábra).

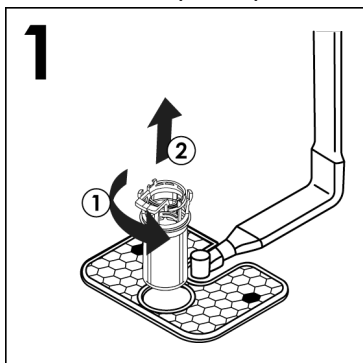

● A tisztítás megkönnyítése érdekében a központi tartály eltávolítható (2.ábra) az oldalakon található két gomb megnyomásával és a tartály felfelé húzásával.

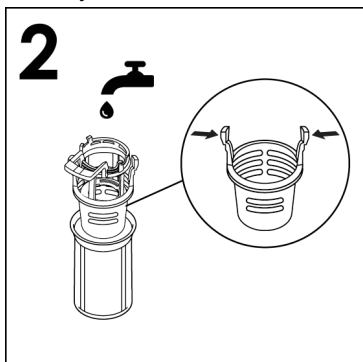

● Vegye ki a fémhálós szűrőt (3.ábra), és vízsugár alatt mossa le az egész egységet (4.ábra). Szükség esetén egy kisméretű kefét is lehet használni.

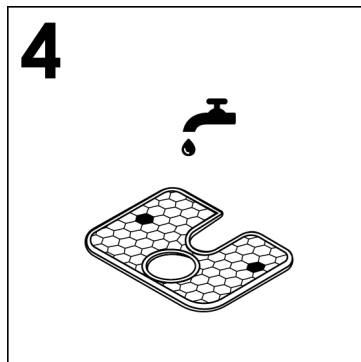
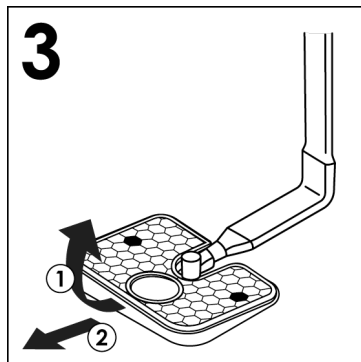

● Szerelje vissza a lemezt és a szűrőegységet az előző műveletek fordított sorrendben történő végrehajtásával, ügyelve arra, hogy az alkatrészeket megfelelően visszacsavarja, hogy ne veszélyeztesse a mosogatógép működését.

● Az **öntisztító mikroszűrő** használatával a karbantartási szükséglet csökken, és a szűrőegységet csak kéthetente kell ellenőrizni. Mindazonáltal minden mosogatás után célszerű ellenőrizni, hogy nem dugult-e el a központi tartály és fémhálós szűrő.

HU



## **FIGYELMEZTETÉS!**

A szűrők tisztítása után ügyeljen a megfelelő módon történő visszaszerelésükre, valamint arra, hogy a fémhálós szűrő a mosogatógép alján megfelelően legyen beállítva. Ügyeljen arra, hogy a szűrő az óramutató járásával megegyező irányban (jobbra) legyen visszacsavarozva a fémhálóba, mivel a szűrőegység nem megfelelő felfekvése kedvezőtlenül befolyásolja a készülék teljesítményét.

**Sose használja szűrők nélkül a mosogatógépet.**



## 11. GYAKORLATI TANÁCSOK

### Hogyan érhető el igazán jó eredmények

- Az edények gépbe helyezése előtt távolítsa el az ételmaradékokat (csontokat, héjakat, hús- és zöldségmaradékokat, kávézaccot, gyümölcshéjat, cigarettahamut, fogvájót stb.) hogy ne elkerülje a szűrők, a vízvezető és a mosogató szórófejek eldugulását.
- Az edényeket a mosogatógépbe helyezés előtt nem szükséges leöblíteni, mivel ez fokozott víz- és energiafogyasztást eredményez, és az eljárást ezért nem javasoljuk.
- Ha a fazekakon és a sütőedényeken rásült vagy ráégett ételmaradékok bevonata található, a mosogatás előtt célszerű beáztatni őket.
- Tegye az edényeket fejjel lefelé a gépbe.
- Próbálja meg úgy elhelyezni az edényeket, hogy azok ne érjenek egymáshoz. Megfelelő elhelyezésük esetén jobb eredmények érhetőek el.
- Az edények behelyezése után ellenőrizze, hogy a mosogatókarok szabadon forognak.
- A nehezen oldódó ételdarabkával vagy ráégett étellel szennyezett edényeket mosogatószeres vízbe kell áztatni.
- Az ezüstedények mosogatása:
  - a) az ezüstneműt a használat után azonnal le kell öblíteni, különösen akkor, ha majonézhez, tojáshoz, halhoz stb. használtuk;
  - b) ne permetezzen rá mosogatószert;
  - c) tartsa a többi fémtárgytól elkülönítve.

### Hogyan takarékoskodhatunk ?

Útmutató a készülék környezetbarát és gazdaságos használatához.

- Az energia, víz, mosószer és idő legmagasabb szintű kihasználásához maximális töltettel működtesse a gépet. Akár 50%-os energiamegtakarítást érhet el, ha egy teljes töltetet mos ki 2 féltöltet helyett.
- Ha komplett mosogatást szeretne végezni, akkor minden étkezés után helyezze az edényeket a gépbe, és szükség esetén kapcsolja be a HIDEG ÖBLÍTÉS ciklust, hogy fellazítsa az ételmaradékokat, és eltávolítsa a nagyobb ételmaradványokat az újonnan berakott edényekről. Ha megtelt a mosogatógép, indítsa be a teljes mosogatási ciklus programot.
- Ha az edények nem túl piszkosak, vagy ha a kosarak nincsenek nagyon tele, akkor a programlistában olvasható utasításokat követve válassza a takarékos ECONOMY programot.
- A víz- és az energiafogyasztás tekintetében általában azok a programok a leghatékonyabbak, amelyek hosszú időt vesznek igénybe és alacsonyabb hőmérsékleteken működnek.
- A mosogatógépben való elmosás kevesebb energiát és vizet fogyaszt a kézi mosogatóhoz képest, ha a mosogatógép használata a gyártói utasításoknak és tanácsoknak megfelelően történik.

### Mit nem lehet mosogatni ?

- Ne feledje el, hogy nem lehet minden edényt gépben mosogatni. Javasoljuk, hogy az alábbi eszközöket ne tegye mosogatógépbe: hőre lágyuló tárgyakat, műanyag vagy fanyelű evőeszközöket,

fafogantyús fazekakat, alumíniumból, kristályból és ólomkristályból készült tárgyakat.

- Bizonyos díszítések elhalványulhatnak. Ezért célszerű az egész adag gépbe helyezése előtt csak egy tárgyat elmosogatni, hogy meggyőződjön arról, hogy a többi ehhez hasonló nem halványodik el.
- Az is helyes, ha a nem rozsdamentes fogóval ellátott ezüst evőeszközöket nem tesszük a mosogatógépbe, mert kémiai reakció jöhet létre a részek között.

**Új cserépedények vagy evőeszközök vásárlásakor mindig győződjön meg arról, hogy alkalmasak-e a gépben történő mosogatra.**

## Hasznos ötletek

- A víz felső rácstról történő lecsepegésének elkerülésére először az alsó rácst vegye ki a gépből.
- Ha az edényeket hosszabb ideig kell a gépben hagyni, akkor hagyja kissé nyitva az ajtót, hogy beáramolhasson a levegő, és segíthesse az edények száradását.

## 12. KARBANTARTÁS ÉS TISZTÍTÁS

A készülék megfelelő ápolásával megnővelheti annak élettartamát.

### A készülék külsejének tisztítása

- Válassza le a gépet az elektromos hálózatról.
- A mosogatógép külső tisztításához ne használjon oldószereket (zsíroló hatásúakat) vagy dörzsölő hatású szereket, hanem csak vízbe mártott törölruhát vegyen igénybe.

### A készülék belső részének a tisztítása

- A mosogatógép nem igényel különleges karbantartást, mert a tartály öntisztító hatású.
- Az étel- vagy az öblítőszer-maradványok eltávolításához rendszeresen törölje le nedves ruhával az ajtó tömítését.
- A vízkőlerakódás vagy a szennyeződés eltávolítása érdekében célszerű a mosogatógép tisztítását elvégezni. Időnként egy mosóciklus lefuttatását javasoljuk speciális mosogatógép-tisztítószer felhasználásával. A tisztításkor a mosogatógépnek üresnek kell lennie.
- Ha a szűrők rendszeres tisztítása ellenére azt veszi észre, hogy nem következik be az edények megfelelő elmosása vagy öblítése, ellenőrizze, hogy a forgókarokon lévő szórófejek (A. ábra, 5) tiszták-e.

Ha a szórófejek eldugultak, akkor a következőképpen tisztítsa meg őket:

- 1) Távolítsa el a felső forgórész karját, a gyűrűs anyagát jobbról balra forgatva (1. ábra);

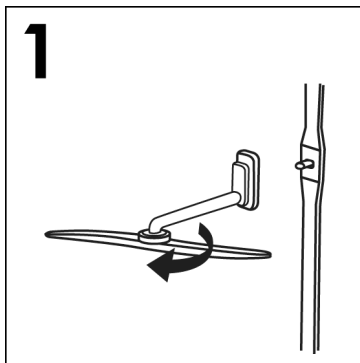

- 2) Húzza ki az alsó forgórész karját, egyszerűen felfelé húzva (2. ábra);

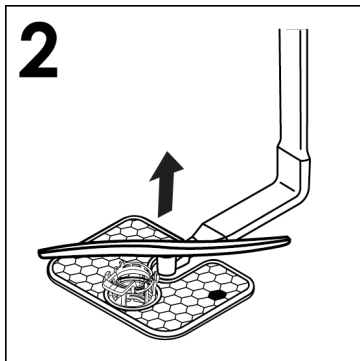

- 3) Mossa meg a forgórész karjait egy vízsugár alatt, hogy eltávolítsa a szórófejek esetleges elzáródását (3. ábra);

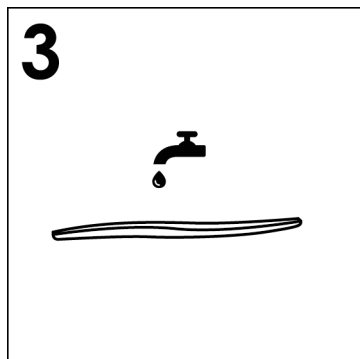

**Ne használjon olyan eszközöket, amelyek eltorzíthatják a szórófejeket.**

- 4) Ha befejezte, helyezze vissza a forgórész karjait ugyanabba a helyzetbe. Ne felejtse el a nyilat a helyére igazítani, majd csavarja helyére (4. ábra);

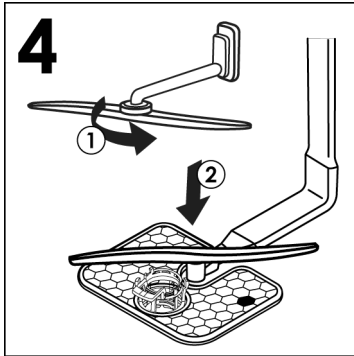

3. zárja el a vízcsapot;
4. töltsse fel az öblítőszer-tartályt;
5. hagyja kissé nyitva az ajtót;
6. tartsa tisztán a gép belsejét;
7. ha a gépet 0°C alatti hőmérsékletű helyen hagyja, akkor a csövekben maradt víz megfagyhat. Várja meg, míg a hőmérséklet nulla fok fölé emelkedik, majd a mosogatógép beindítása előtt várjon körülbelül 24 órát.

- 5) Az ajtó és a tartály bélése egyaránt rozsdamentes acélból készült; ha azonban az oxidáció miatt foltossá válnak, akkor ez valószínűleg azért következik be, mert a vízben vastartalmú sók vannak jelen.
- 6) A foltok enyhe súrolószerral eltávolíthatóak; soha ne használjon klóralapú anyagokat, acélforgácsot stb.

## A CIKLUS VÉGÉN

Minden mosogatás után el kell zárni a vízcsapot, és a Be/Ki gomb megnyomásával ki kell kapcsolni a gépet.

Ha nem akarja a gépet hosszabb ideig használni, akkor érdemes az alábbi szabályokat betartani:

1. végezzen mosogatószeres üres mosást, hogy megtisztítsa a gépet a lerakódásoktól;
2. húzza ki az elektromos csatlakozódugót;



## 15. PROGRAMVÁLASZTÁS ÉS KÜLÖNLEGES FUNKCIÓK







### BE/KI gomb

- A berendezés lekapcsolásához nyomja meg a "BE/KI"  gombot.

### A készülék első bekapcsolása

- Csatlakoztassa a gépet a hálózathoz.
- Nyomja meg a "BE/KI"  gombot.

Ebben a fázisban csak a "PROGRAMVÁLASZTÁS" és a "INDÍTÁS/MEGSZAKÍTÁS" gombok maradnak aktívak.

- A "NYELV BEÁLLÍTÁSA" üzenet, majd az "ENGLISH".(ANGOL) felirat jelenik meg a kijelzőn.
- A "PROGRAMVÁLASZTÁS"   gomb megnyomásával kiválaszthatja a kívánt nyelvet.
- A nyelv kiválasztásához nyomja meg a "INDÍTÁS/MEGSZAKÍTÁS"  gombot. Közvetlenül ezután az "ÜDVÖZÖLJÜK". üzenet jelenik meg a kijelzőn, és a jelzőfények kialszanak.
- Az előre beállított "ECO" program megjelenik a kijelzőn.
- A mosogatóprogramnak a piszkos edények típusához való igazításához válassza ki a megfelelő programot a két "PROGRAMVÁLASZTÁS"   gomb kiválasztásával
- Szükség esetén válassza ki a mosási opciókat.
- Nyomja meg az "INDÍTÁS/MEGSZAKÍTÁS"  gombot.



### FIGYELMEZTETÉS:

Amennyiben a gép programválasztás vagy -indítás nélkül bekapcsolva marad, a mosogatógép 5 perc múlva automatikusan kikapcsol.

### A készülék következő bekapcsolása

Tartsa lenyomva a "BE/KI", gombot a készülék bekapcsolásához, és az "ECO" program vagy az ön által használni kívánt program megjelenik a kijelzőn, és a mosogatógép bekapcsolásakor menti azt. (A program mentéséhez lásd a "BEÁLLÍTÁSOK menü" részt a "MEMO FUNKCIÓ". című fejezetben).

### "AUTOMATIKUS" programok

#### Intelligens edényérzékelővel rendelkező modellek

Az "AUTO WASH", program olyan algoritmust futtat, amely valós időben ellenőrzi az edények szennyezettségét, és automatikusan beállítja az ideális hőmérsékletet és ciklusidőt, optimalizálva a víz- és áramfogyasztást.

#### Szennyeződés érzékelővel rendelkező modellek

(csak bizonyos modellek esetében).

A mosogatógép szennyeződésérzékelővel rendelkezik, amely képes a víz szennyezettségének az elemzésére az összes "AUTOMATIKUS" programfázisban (lásd a programok magyarázatát). Ez a készülék automatikusan hozzáigazítja a mosogatói ciklus paramétereit az edényeken lévő szennyeződés tényleges mennyiségéhez, mivel a víz homályossága az edényeken lévő szennyeződés mennyiségével függ össze. Így kiváló mosási eredmények garantálhatók a víz- és energiafogyasztás optimalizálása mellett.

## "IMPULZUS" vagy "SZAKASZOS" programok (csak bizonyos modellek esetében)

Egyes programok (modelltől függően) impulzusos vagy szakaszos mosórendszert használnak, amely csökkenti a fogyasztást, a zajt és javítja a teljesítményt.

A mosószivattyú "időszakos" működése NEM minősül üzemzavarnak; az impulzusmosás jellemzője, ezért a program normális jellemzőjének kell tekinteni.

**ADDISH**  (lehetőség az edények hozzáadására a program kezdete után)

Amikor a program elindul, csak akkor nyissa ki az ajtót, és adjon hozzá további edényeket, ha az **ADDISH** jelzőfény be van kapcsolva. A készülék automatikusan leáll, és a ciklus végéig hátralévő idő villogni kezd a kijelzőn. Csukja be az ajtót **anélkül, hogy bármilyen gombot megnyomna.**

Lassan és óvatosan nyissa ki az ajtót, hogy ne fröccsenjen rá mosóvíz.

Határozottan ellenjavallott edények hozzáadása az **ADDISH** jelzőfény kikapcsolása után, mivel ez befolyásolhatja a mosási teljesítményt.

### FIGYELMEZTETÉS:

Ha a szárítási ciklus során kinyitja az ajtót, egy szakaszos hangjelzés tájékoztatja arról, hogy a szárítási ciklus még nem fejeződött be.

## Program félbeszakítása

Az ajtó nyitása program futása közben nem ajánlott, különösen a fő mosási és a végső forró öblítési fázisban. Ha azonban az ajtó a program futása közben nyílik ki (például edények hozzáadásához), a gép automatikusan leáll.

Csukja be az ajtót **anélkül, hogy bármilyen gombot megnyomna.** A ciklus onnan folytatódik, ahol megszakadt.





### FIGYELMEZTETÉS:

Ha a szárítási ciklus során kinyitja az ajtót, egy szakaszos hangjelzés tájékoztatja arról, hogy a szárítási ciklus még nem fejeződött be.

## Futó program módosítása

Ha egy már folyamatban lévő programot szeretne törölni vagy módosítani, a következőképpen járjon el:

1. Nyomja meg és tartsa lenyomva az **"INDÍTÁS/MEGSZAKÍTÁS"**  gombot legalább 3 másodpercig.
2. A visszaszámlálás kijelzőn a **"3 -2 -1"** formában jelenik meg, ha a **"MEGSZAKÍTÁS"** gombot lenyomva tartják.
3. A **"MEGSZAKÍTÁS"** felirat jelenik meg a kijelzőn, és sípolás hallható.
4. A folyamatban lévő program törlődik, és vagy az **"ECO"** program, vagy a használni kívánt program jelenik meg a kijelzőn, és a mosogatógép bekapcsolásakor megjegyzi azt.
5. Itt új programot állíthat be a **"PROGRAMVÁLASZTÁS"**  .



## FIGYELMEZTETÉS:

Új program megkezdése előtt ellenőrizze, hogy van-e még mosószer az adagolóban. Szükség esetén adjon hozzá még mosószert.

## Programműveletek (csak különálló modellek esetében)

Program futása közben a kijelzőn a ciklus végéig fennmaradó időt mutatja, a beállított program neve pedig megjeleníthető bármelyik gomb megnyomásával, kivéve az "INDÍTÁS/MEGSZAKÍTÁS"  gombot.

*Ha a mosogatógép működése közben megszakad az áramellátás, egy speciális memória tárolja a kiválasztott programot, és a ciklus az áramellátás visszaállítása után ott folytatódik, ahol abbahagyta.*

## A program vége

A program végét 3, 3 másodpercig tartó jel jelzi, 20 másodperces szünettel. Egy perc elteltével a mosogatógép kikapcsol. Ezzel egyidőben a "VÉGE" üzenet jelenik meg a kijelzőn egy percig.

**Kizárólag a "SMART DOOR" opcióval rendelkező modellek esetén, a szárítási fázis során az ajtó automatikusan kinyílik, de az edények eltávolításával várnia kell a ciklus vége felig.**

## "EXPRESS" gomb (csak bizonyos modellek esetében)

Ez a gomb átlagosan 25%-os energia- és időmegtakarítást tesz lehetővé (a kiválasztott ciklustól függően), csökkentve a

mosási víz hőmérsékletét és a szárítási időt a végső öblítés során. Ez az opció ajánlott esti mosáshoz, amikor tökéletesen száraz edényekre nincs szükség azonnal. A jobb száradás érdekében hagyja a mosogatógép ajtaját kissé nyitva, hogy elősegítse a természetes légáramlást a mosogatógépben.

## FÉL TÖLTET / BEÁLLÍTÁSOK gomb

Ezzel a gombbal két különböző funkciót választhat ki:

### FÉL TÖLTET

#### "FÉL TÖLTET" gomb (Csak a funkcióval rendelkező modellek esetén)

Kifejezetten enyhén szennyezett, kis töltetekhez kifejlesztve, amelyek körülbelül a mosogatógép kapacitásának felét teszik ki. Ennek az opciónak a kiválasztásával időt, energiát és vizet takaríthat meg.

A program kiválasztása után nyomja meg a gombot, és a jelzőfény kigyullad.

Ha ez az opció nem kompatibilis a beállított programmal, hangjelzés hallható.

A csak **PRO** verzióval rendelkező modelleknél a mosókosarat is kiválaszthatja.

A fél töltet gomb minden egyes megnyomására a mosókosár jelenik meg a kijelzőn.



Mindkét kosár.



Alsó kosár.



Felső kosár.

**A 3. kosárral rendelkező modelleknél mindig aktív marad.**



## BEÁLLÍTÁSOK 5"







A mosogatógép egyes beállításai gyárilag be vannak állítva. A beállítási menüben azonban a különböző paramétereket a mosási igényeihez igazíthatja.

A következő paraméterek módosíthatók (NYELV → TABLETTA: → VÍZKÖMENTESÍTŐ, → ÖBLÍTŐSZER, → HANGJELZÉS → MEMO FUNKCIÓ → BELSŐ VILÁGÍTÁS\*).

\* Csak a funkcióval rendelkező modellek esetén).

**Az eljárást MINDIG a mosogatógép kikapcsolt állapotában indítsa el.**

## NYELV BEÁLLÍTÁSA

1. Kapcsolja be a mosogatógépet a "BE/KI"  gombot.
2. Tartsa lenyomva az "OPCIÓK"  5" gombot kb. 5 másodpercig.
3. A "BEÁLLÍTÁSOK" üzenet jelenik meg a kijelzőn.
4. A "PROGRAMVÁLASZTÁS"   gomb megnyomásával kiválaszthatja a beállítani kívánt, egymást követő paramétereket.
5. Válassza ki a kijelzőn megjelenő "NYELV" beállítást.
6. Nyomja meg az "INDÍTÁS/MEGSZAKÍTÁS"  gombot a kiválasztott paraméter megerősítéséhez.
7. Az "ENGLISH" felirat jelenik meg a kijelzőn.
8. Az új nyelv kiválasztásához nyomja meg a "PROGRAMVÁLASZTÁS"   gombot.

9. Nyomja meg a "INDÍTÁS/MEGSZAKÍTÁS"  gombot annak megerősítéséhez, hogy a kiválasztott nyelv be lett állítva, a "NYELV" felirat jelenik meg, és egy rövid hangjelzés hallható.

10. A menüből való kilépéshez nyomja meg a "BE KI"  gombot.

HU

## TABLETTA

"TABLETTA" OPCIO BEÁLLÍTÁSA   
(Csak a funkcióval rendelkező modellek esetén)



Ez az opció lehetővé teszi az optimális tablettahasználatot („3 az 1-ben"/„4 az 1-ben"/„5 az 1-ben" stb.). Ennek a gombnak a megnyomásával megváltoztathatja a beállított mosogatóprogramot annak érdekében, hogy a legjobb teljesítményt érje el tabletták vagy kombinált mosószerek használatával; ezenkívül a só és az öblítőszer jelzőfények is kikapcsolnak.





## FIGYELMEZTETÉS:

Miután kiválasztotta, ez az opció aktív marad (a jelzőfény kigyullad) a későbbi mosási ciklusokban is, és csak akkor kapcsolható ki (a jelzőfény kialszik), ha az opció kiválasztását visszavonja.



Ez az opció a RAPID program használatakor javasolt, melynek időtartama meghosszabbodik, és így a mosogatószer-tabletták jobb teljesítményt nyújtanak.

1. Kapcsolja be a mosogatógépet a "BE/KI"  gombot.
2. Tartsa lenyomva az "OPCIÓK"  5" gombot kb. 5 másodpercig.
3. A "BEÁLLÍTÁSOK" üzenet jelenik meg a kijelzőn.

4.A **"PROGRAMVÁLASZTÁS"**   gomb megnyomásával kiválaszthatja a beállítani kívánt, egymást követő paramétereket.

5.Válassza ki a **"TABLETTA"** beállítást.

6.Nyomja meg az **"INDÍTÁS/MEGSZAKÍTÁS"**  gombot a kiválasztott paraméter megerősítéséhez.

7.Nyomja meg a **"PROGRAMVÁLASZTÁS"**   gombokat a két beállítás kiválasztásához:

- **IGEN**
- **NEM**

8.Erősítse meg választását az **"INDÍTÁS/MEGSZAKÍTÁS"**  gomb megnyomásával.

- Ha a **"IGEN"** beállítást megerősítik, a **"TABLETTA"** felirat jelenik meg a kijelzőn, amely folyamatosan mozog, és a **"TABLETTA"** jelzőfénye világítani kezd a kijelzőn.
- Ha a **"NEM"** beállítást megerősítik, a **"TABLETTA"** felirat jelenik meg a kijelzőn, és a figyelmeztető jelzőfény kialszik.

9.A menüből való kilépéshez nyomja meg a **"BE/KI"**  gombot.

## VÍZKÖMENTESÍTŐ

A **VÍZKÖMENTESÍTŐ** beállításait lásd a megfelelő fejezetben.

## ÖBLÍTŐSZER

Az **ÖBLÍTŐSZER** beállításait lásd a megfelelő fejezetben.

## HANGJELZÉS KIVÁLASZTÁSA ÉS BEÁLLÍTÁSAI

A mosási funkciók és opciók kiválasztására és beállítására szolgáló gombok megnyomásakor megszólaló hangjelzés a következőképpen kapcsolható be/ki (alapértelmezés szerint aktív).





## FIGYELMEZTETÉS:

A hangjelzés mindig aktív marad a gép be- és kikapcsolásakor, a mosási ciklus kezdetén vagy végén, illetve a géppel kapcsolatos probléma vagy hiba esetén.

1.Kapcsolja be a mosogatógépet a **"BE/KI"**  gombot.



2.Tartsa lenyomva az **"OPCIÓK"**  gombot kb. 5 másodpercig.

3.A **"BEÁLLÍTÁSOK"** üzenet jelenik meg a kijelzőn.

4.A **"PROGRAMVÁLASZTÁS"**   gomb megnyomásával kiválaszthatja a beállítani kívánt, egymást követő paramétereket.

5.Válassza ki a **"HANGJELZÉS"** beállítást.

6.Nyomja meg az **"INDÍTÁS/MEGSZAKÍTÁS"**  gombot a kiválasztott paraméter megerősítéséhez.

7.Nyomja meg a **"PROGRAMVÁLASZTÁS"**   gombokat a két beállítás kiválasztásához:

- **IGEN**
- **NEM**

8.Erősítse meg választását az **"INDÍTÁS/MEGSZAKÍTÁS"**  gomb megnyomásával.

- A beállítás megerősítése esetén a **"HANGJELZÉS"** felirat jelenik meg a kijelzőn, és folyamatosan mozog.

9.A menüből való kilépéshez nyomja meg a **"BE/KI"**  gombot.



## MEMO FUNKCIÓ

Az utoljára használt program eltárolásához a következőképpen járjon el:



1.Kapcsolja be a mosogatógépet a **"BE/KI"**  gombot.

2. Tartsa lenyomva az **"OPCIÓK"**  5" gombot kb. 5 másodpercig.

3. A **"BEÁLLÍTÁSOK"** üzenet jelenik meg a kijelzőn.

4. A **"PROGRAMVÁLASZTÁS"**   gomb megnyomásával kiválaszthatja a beállítani kívánt, egymást követő paramétereket.

5. Válassza ki az **"UTOLJÁRA HASZNÁLT"** beállítást.

6. Nyomja meg a **"PROGRAMVÁLASZTÁS"**   gombot a két beállítás kiválasztásához:  
- **IGEN**  
- **NEM**

7. Erősítse meg választását az **"INDÍTÁS/MEGSZAKÍTÁS"**  gomb megnyomásával.

- Ha a beállítást jóváhagyja, az **"UTOLJÁRA HASZNÁLT"** felirat jelenik meg a kijelzőn, és folyamatosan görgethető.

8. A menüből való kilépéshez nyomja meg a **"BE/KI"**  gombot.



A ciklus befejezése után nyomja meg a **"BE/KI"**  gombot a belső világítás újbóli bekapcsolásához.

**A lámpa nem kapcsol be a gép késleltetett indítás vagy szünet állapota mellett.**

1. Kapcsolja be a mosogatógépet a **"BE/KI"**  gombot.



2. Tartsa lenyomva az **"OPCIÓK"**  5" gombot kb. 5 másodpercig.

3. A **"BEÁLLÍTÁSOK"** üzenet jelenik meg a kijelzőn.

4. A **"PROGRAMVÁLASZTÁS"**   gomb megnyomásával kiválaszthatja a beállítani kívánt, egymást követő paramétereket.

5. Válassza ki a **"BELSŐ VILÁGÍTÁS"** beállítást.

6. Nyomja meg az **"INDÍTÁS/MEGSZAKÍTÁS"**  gombot a kiválasztott paraméter megerősítéséhez.

7. Nyomja meg a **"PROGRAMVÁLASZTÁS"**   gombot a két beállítás kiválasztásához:  
- **IGEN**  
- **NEM**

8. Erősítse meg választását az **"INDÍTÁS/MEGSZAKÍTÁS"**  gomb megnyomásával.

- Ha a **"IGEN"** beállítást megerősítik, a **"BELSŐ VILÁGÍTÁS"** felirat jelenik meg a kijelzőn, amely folyamatosan mozog.

- Ha a **"NEM"** beállítást megerősítik, a **"BELSŐ VILÁGÍTÁS"** jelenik meg a kijelzőn.

9. A menüből való kilépéshez nyomja meg a **"BE/KI"**  gombot.

**BELSŐ VILÁGÍTÁS  
(Csak a funkcióval rendelkező modellek esetén)**

Az innovatív belső világítási rendszert magas esztétikai szabványok szerint terveztük, hogy emelje mosogatógépe funkcionalitását. A mosogatógép bepakolásakor vagy kiürítésekor két erős LED világít a mosogatógép belsejében. A világítás azonnal kigyullad, amint a gépet bekapcsolja a **"BE/KI"** .

5 perc elteltével a mosogatógép készenléti üzemmódba lép, és lekapcsolja a lámpákat.

## FLOOR LIGHT

(csak bizonyos modellek esetében)

Működő mosogatóprogram mellett a mosogatógép ajtaja alatt egy padlófény vetül a padlóra. A mosogatóciklusok megkezdésekor a világítás bekapcsolva marad a mosási ciklus végéig.

A padlófény 10 másodpercig villog, jelezve a mosogatóciklus végét.

**A lámpa nem kapcsol be a gép késleltetett indítás vagy szünet állapota mellett.**

**A padlóvilágítás nem lesz látható, ha elé takarólemez szerel fel, vagy ha a kivetítő elé egyéb tárgyat helyez.**

**"HYGIENE +" gomb  (csak bizonyos modellek esetében)**

Ez az opció lehetővé teszi a hőfok növelését és a mosási ciklus bizonyos paramétereinek módosítását a gép belsejének hatékony fertőtlenítéséhez.

**"SMART DOOR" gomb  (csak bizonyos modellek esetében)**

Ez az opció egy speciális eszközt aktivál, amely néhány centiméterrel nyitja ki az ajtót a szárítási ciklus alatt vagy végén (a programoktól függően), elősegítve az edények természetesebb és hatékonyabb szárítását. A kiválasztott ciklus időtartama automatikusan módosul, hogy optimalizálja az öblítési fázisban alkalmazott hőfokot, ami lehetővé teszi az energiafogyasztás jelentős csökkentését. Az ajtó kinyitása a szárítás utolsó szakaszában lehetővé teszi a levegő keringtetését, kiküszöbölve a kellemetlen szagok keletkezését.

Amikor az ajtó kinyílik, a kijelzőn a **"SMART DOOR"** üzenet jelenik meg.

**Ez az opció automatikusan aktív lesz az "ECO" programban. Lehetőség van azonban a kikapcsolására.**



## FIGYELMEZTETÉS:



Az opció kiválasztása esetén semmilyen módon ne akadályozza meg az ajtó kinyitását vagy bezárását, nehogy kárt tegyen a mechanizmusban. Hagyja szabadon az ajtó előtti teret, és mielőtt becsukná, várja meg, amíg a nyitóeszköz újra aktiválódik.

**"GYEREKZÁR" gomb  5"**

## GYEREKZÁR AKTIVÁLÁSA

A mosogatógép elektronikus gyerekzárral van felszerelve. A gyerekzár letiltja a parancsokat, így megakadályozza a nem kívánt vagy véletlen beavatkozásokat.

A gyerekzár az alábbiak szerint kapcsolható be vagy ki:

1. Kapcsolja be a mosogatógépet, ehhez tartsa lenyomva a **"BE/KI"**  gombot.
2. Körülbelül 5 másodpercig nyomja meg a **"GYEREKZÁR"  5"** gombot.
3. **"GYEREKZÁR BE"** felirat jelenik meg a kijelzőn, és egy rövid sípolás hallható.
4. Csak a **"BE/KI"**  gomb marad aktív gomb marad aktív.
5. Minden alkalommal, amikor megnyomja a letiltott gombokat, a **"ZÁROLÁS"** felirat jelenik meg a kijelzőn.

## GYEREKZÁR DEAKTIVÁLÁSA

1. Körülbelül 5 másodpercig nyomja meg a **"GYEREKZÁR"**  "5" gombot.
2. A **"ZÁROLÁS KI"** felirat jelenik meg a kijelzőn, és egy rövid sipolás hallható.

A gép **"BE/KI"**  gombbal való kikapcsolása esetén a gép következő bekapcsolásakor a gyerekzár aktiválódik.

## "NINCS SÓ" figyelmeztető jelzőfény

Amikor a kijelzőn megjelenik a **"SÓ"** üzenet, vagy ha van, akkor a vonatkozó jelzőfény világít , töltsse fel a tartályt (lásd a **"SÓ HOZZÁADÁSA"** című fejezetet).

Ha a vízkömentesítő szintje 0-ra van állítva, ez soha nem fog megtörténni (lásd a vízkömentesítő beállításáról szóló fejezetet).

## "NINCS ÖBLÍTŐSZER" figyelmeztető jelzőfény

Amikor a kijelzőn megjelenik az **"ÖBLÍTŐSZER"** üzenet, vagy ha van, akkor a vonatkozó jelzőfény világít , töltsse fel a tartályt. (Lásd az **"ÖBLÍTŐSZER HOZZÁADÁSA"** c. fejezetet).

Ha az **ÖBLÍTŐSZER** szintje 0-ra van állítva, ez soha nem fog megtörténni.

## "KÉSLELTETETT INDÍTÁS" gomb

### Késleltetett indítás kiválasztása

Ezzel a gombbal beprogramozhatja a mosási ciklus kezdetét, 0:30 és 24 óra közötti késleltetéssel.

A késleltetett indítás beállításához a következőképpen járjon el.

1. Kapcsolja be a mosogatógépet, ehhez tartsa lenyomva az **"BE/KI"**  gombot körülbelül 3 másodpercig.

2. Válassza ki a mosogatási programot.

3. Nyomja meg a **"KÉSLELTETETT INDÍTÁS"**  gombot (**"0:30"** jelenik meg a kijelzőn).

4. A gomb újbóli megnyomásával növelheti a késleltetést (a késleltetés minden megnyomásra 30 perccel, de legfeljebb 4 órával növekszik, majd minden megnyomásra 1 órával, de legfeljebb 24:00 órával növekszik. 24:00 késleltetés után a gomb újbóli megnyomásával visszatérhet a 0:00 értékre (késleltetett indítás letiltva).

5. A késleltetett indítási beállítások 5 másodpercig, illetve a **BE/KI - PROGRAMVÁLASZTÁS - INDÍTÁS/MEGSZAKÍTÁS** gombok megnyomásáig láthatók maradnak a kijelzőn.

A program megváltoztatása nem változtatja meg a késleltetési időt, és a LED továbbra is világít.

A **KÉSLELTETETT INDÍTÁS** gomb megnyomásakor az utoljára elvégzett beállítás jelenik meg.

## Visszaszámlálás és a program indítása KÉSLELTETETT INDÍTÁSSAL

1. Egy programra beállított késleltetés esetén:

- az **"INDÍTÁS/MEGSZAKÍTÁS"**  gomb megnyomása után.

2. a **"PARTENZA RITARDATA"** jelzőfény a késleltetési idő végéig világít.

3. A késleltetett visszaszámlálás **"INDÍTÁS EKKOR XX: XX"**.

4. Az idő 24 óra alatt 30 perces, az utolsó 2 óra alatt pedig egy perces időközönként jelenik meg.
5. Ha 3 másodpercre megnyomja bármelyik gombot (kivéve a "BE/KI, Wi-Fi csatlakozás, INDÍTÁS/MEGSZAKÍTÁS" gombokat), a "P XX NÉV" programnév (P + programszám + programnév) jelenik meg egyetlen görgetéshez, majd a késleltetési idő ismét megjelenik.

**Áramkimaradás vagy kikapcsolás esetén a mosogatógép eltárolja az indításig hátralévő időt, amely az áramellátás helyreállítása vagy a gép újbóli bekapcsolása után azon a ponton folytatódik, ahol megszakadt.**



Ha törölni szeretné a késleltetett indítást, a következőképpen járjon el:

- Nyomja meg és tartsa lenyomva az "INDÍTÁS/MEGSZAKÍTÁS" gombot legalább 3 másodpercig. A kijelzőn a "MEGSZAKÍTÁS" felirat jelenik meg, és sípolás hallható.
- A késleltetett indítás és a kiválasztott program törlődik. A kijelzőn megjelenik két kötőjel.
- Ezen a ponton, ha el szeretné indítani a mosogatógépet, ismét be kell állítania a kívánt programot, és szükség esetén ki kell választania a kiegészítő gombokat.

**A DEMO ÜZEMMÓD program aktiválása vagy kizárása:**  
(Kizárólag értékesítési helyeken használandó demonstrációs program)

#### DEMO ÜZEMMÓD AKTIVÁLÁSA

**Az eljárást MINDIG a mosogatógép kikapcsolt állapotában indítsa el.**

1. A **DEMO ÜZEMMÓD** elindításához nyomja le egyszerre 10 másodpercre a "BE/KI"  és a "FÉL TÖLTET/BEÁLLÍTÁSOK"  gombokat.
2. A "DEMO ON" üzenet **kétszer** görget a kijelzőn.
3. Most a gép készen áll a különböző programok és opciók szimulálására.



#### Interakció a DEMO ÜZEMMÓDDAL

- "DEMO ÜZEMMÓDBAN" a felhasználó ugyanúgy használhatja a mosogatógépet, mint normál üzemi körülmények között, de nem tudja elindítani a programot, csak a **Programok, az Opciók és a Késleltetett indítás** aktív. A mosogatógépet ki is kapcsolhatja.
- Ha 7 másodpercen belül nem nyom meg semmilyen gombot, a mosogatógép visszatér a **PASSZÍV DEMO ÜZEMMÓDBA**.

**Amikor a mosogatógép be van kapcsolva, és a "DEMO ÜZEMMÓD" még aktív, a "DEMO ON" üzenet kétszer görget a kijelzőn, hogy figyelmeztesse a felhasználót, hogy a gép ebben az üzemmódban van.**

#### DEMO ÜZEMMÓD DEAKTIVÁLÁSA

**Az eljárást MINDIG a mosogatógép kikapcsolt állapotában indítsa el.**

1. A **DEMO ÜZEMMÓD** kikapcsolásához nyomja meg egyszerre 10 másodpercre a "BE/KI"  és a "FÉL TÖLTET/BEÁLLÍTÁSOK"  gombot.
2. A "DEMO OFF" üzenet **kétszer** görget a kijelzőn.
3. A mosogatógép kikapcsol.
4. A gép most készen áll a normál üzemmódban történő bekapcsolásra és aktiválásra.

## 16. TÁVIRÁNYÍTÁS (WI-FI)

A készülék **Wi-Fi** technológiával rendelkezik, aminek köszönhetően a berendezés távvezérelhető egy alkalmazáson keresztül.

### KÉSZÜLÉKPÁROSÍTÁS (ON ALKALMAZÁS)

- Töltse le a **hOn** alkalmazást a készülékére a következő QR-kód beolvasásával:



vagy nyissa meg a következő hivatkozást:  
**go.haier-europe.com/download-app**

A **hOn App** Android és iOS rendszereket egyaránt futtató eszközökhöz érhető el, tabletekhez és okostelefonokhoz egyaránt.

Ha szeretné megismerni a **Wi-Fi** funkciók összes jellemzőjét, böngéssze az alkalmazás menüjét **DEMÓ** módban.

- Győződjön meg arról, hogy a router be van kapcsolva, és okostelefonja/tabletje csatlakozik otthoni **Wi-Fi** hálózatához.

Az otthoni **Wi-Fi** hálózat frekvenciáját kötelezően állítsa **2,4 GHz-es sávra**. A gép konfigurálása nem lehetséges, ha az otthoni hálózat **5 GHz-es sávon** működik.

- Kapcsolja be a **BLUETOOTH** funkciót okostelefonján/tabletjén (ha lehetséges).
- Nyissa meg az alkalmazást, hozzon létre egy felhasználói profilt (vagy jelentkezzen be, ha korábban már létrehozott egy profilt), és párosítsa a készüléket a gép kijelzőjén megjelenő utasítások szerint.

### Sikeres párosítás

- Ha a párosítás az alkalmazással sikeres, a **"Wi-Fi"** jelzőfény folyamatosan világít.
- A kijelzőn megjelenik a **"KAPCSOLAT LÉTREJÖTT"**, majd a **"TÁVIRÁNYÍTÁS BE"** felirat.
- Most már irányíthatja a készüléket az alkalmazásból.

### Sikertelen párosítás

Ha a párosítás az alkalmazással sikertelen (vagy legalább 5 perc telett):

- A **"Wi-Fi"** jelzőfény kialszik.
- A termék kijelzőjén megjelenik a **"PRÓBÁLJA ÚJRA"** felirat.
- A mosogatógép nem fog csatlakozni.
- Ismétlje meg a párosítási kísérletet az alkalmazásból.

### WiFi visszaállítása

Problémák felmerülése vagy az otthoni útválasztó beállításainak változása esetén (pl.: módosul a hálózat neve/jelszava, az internetszolgáltató stb.) újra el kell végeznie a párosítási eljárást, eltávolítva a terméket az alkalmazásból, vagy módosíthatja a **Wi-Fi** hálózat hitelesítő adatait a készülék beállításaiából az alkalmazáson belül.

### TÁVVEZÉRLÉS ENGEDÉLYEZÉSE

Amikor távolról kívánja működtetni a mosogatógépet:

- Győződjön meg róla, hogy az útválasztó be van kapcsolva és csatlakozik az internethez.
- Rakodja be a mosogatógépet, töltsön bele tisztítószert, és csukja be az ajtaját.
- Kapcsolja be a mosogatógépet a **"BE/KI"**  gombbal.

- Nyomja meg a **"Wi-Fi"**  gombot, ekkor a **"TÁVIRÁNYÍTÁS BE"** felirat jelenik meg a kijelzőn.
- Csukja be az ajtót.

Beépített modellek esetén ezt a készülék bekapcsolása előtt tegye meg.

- Mostantól lehetőség van a mosogatógép irányítására az alkalmazásból.

## TÁVVEZÉRLÉS LETILTÁSA

- A távirányításból való kilépéshez nyomja meg ismét a készüléken található **"Wi-Fi"**  gombot.
- A **"Wi-Fi"** jelzőfény nagyon lassan villog.
- **Futási ciklus nélkül:**  
A **"TÁVIRÁNYÍTÁS KI"** üzenet jelenik meg a készülék kijelzőjén. Lehetséges lesz egy új ciklust manuálisan kiválasztani.
- **Folyamatban lévő ciklussal:**  
A **"TÁVIRÁNYÍTÁS KI"** üzenet jelenik meg a készülék kijelzőjén. A kijelzőn ezt követően megjelenik a hátralévő idő. A ciklus az alkalmazásról történő vezérlés nélkül fejeződik be.

Távvezérlésből történő egyéb kilépési mód.

- **Tartsa lenyomva az "INDÍTÁS/MEGSZAKÍTÁS"**  gombot **3 másodpercig**  
Ha ciklus folyamatban van, a készülék ezt leállítja, és a készülék kilép **TÁVVEZÉRLÉS** módból.  
A **"Wi-Fi"** jelzőlámpa lassú villogásba kezd. Ekkor új mosogatási ciklust állíthat be a vezérlőpultról.

- **Tartsa lenyomva a "BE/KI"  gombot 3 másodpercig (vagy kikapcsolás)**  
Ha ciklus folyamatban van, a készülék ezt szünetelteti, és a készülék kilép **TÁVVEZÉRLÉS** módból.  
Bekapcsolást követően a **"Wi-Fi"** jelzőlámpa lassú villogásba kezd, és az adott ciklus a megszakítás szakaszától folytatódik.









Az ajtó nyitásával leállítja a **TÁVVEZÉRLÉS** funkciót. Az alkalmazásból való vezérlés folytatásához csukja be az ajtót.

## WI-FI JELZŐLÁMPA

- A termék az otthoni **Wi-Fi** hálózathoz való csatlakozási állapotáról tájékoztat. A lehetőségek:
  - **FOLYAMATOSAN VILÁGÍT:** a távvezérlés mód engedélyezett.
  - **NAGYON LASSAN VILLOG:** távvezérlés üzemmód letiltva.
  - **LASSAN VILLOG:** a Wi-Fi hálózat visszaállítása (párosítás közben az alkalmazásban).
  - **GYORSAN VILLOG:** a készülék párosítva van az alkalmazással, de nincs **Wi-Fi** kapcsolat. Ellenőrizze az útválasztó megfelelő működését vagy a módosított otthoni **Wi-Fi** hitelesítő adatokat (hálózati név és / vagy jelszó). Ebben az esetben frissítse az Alkalmazás beállításait az okostelefonján található utasításokat követve.











## 17. PROGRAM JELMAGYARÁZAT

Program		Leírás
P1	 <b>WASH&amp;DRY 35'</b>	Ez a program lehetővé teszi, hogy korlátozott nagyságú töltetet mosson és szárítson mindössze 35 perc alatt (frissen szennyezett)
P2	 <b>GYORS 59'</b>	Ezt a teljes töltetű programot kevesebb mint egy óra alatti mosásra és szárításra tervezték, biztosítva a kiváló mosási teljesítményt.
P3	 <b>ECO</b>	Normál és a lehető leghatékonyabb program a normál mértékben szennyezett edények kombinált energia- és vízfogyasztása tekintetében. <b>EN60436-szabványos program.</b>
P4	 <b>UNIVERZÁLIS</b>	A mindennapi alpprogramja enyhén szennyezett edényekhez.
P5	 <b>INTENZÍV</b>	Erősen szennyezett serpenyőkhöz és minden egyéb olyan edényhez, amely erős és hatékony mosogatást igényel. Tökéletesen a nagyon szennyezett tányérok, serpenyők és edények tisztítására tervezték.
P6	 <b>ÜVEG</b>	Kíméletes tisztítási ciklus a legértékesebb kényes edények és kristályok tisztításához. Egy speciális program, amely megvédi az üvegedényeket teljes élettartamuk során.
P7	 <b>AUTO WASH</b>	A leghatékonyabb és leghatásosabb ciklusidőtartamot és hőmérsékletet automatikusan kiválasztó program, a töltet és a szennyezettség mértékének megfelelően.* *Csak bizonyos modellek esetében
P8	 <b>ELOMOSAS</b>	Övid hideg előmosás olyan edényekhez, amelyeket a mosogatógépben tárol addig, amíg nem áll össze egy teljes adag.

HU

### Mosogatás előmosással

Az előmosást is tartalmazó mosogatóprogramoknál célszerű még egy adag mosogatószerrel közvetlenül a gépbe tölteni (max. 6 g).

						FUNKCIÓK ÉS OPCIÓK		
Program			ElőmosogatóYA tisztítószér	MosogatóYA hőmérséklet (°C)	Átlagos mosogatóYA idő <sup>2</sup> (perc)	"FEL TOLLET" <sup>1</sup> gomb	"SMART DOOR" <sup>1</sup> gomb	"TABLETTÁK" <sup>2</sup> gomb
P1		WASH&DRY 35'	■	60	35	IGEN*	IGEN	IGEN
P2		GYORS 59'	●	65	59	IGEN*	IGEN	IGEN
P3		ECO	■	45	235-238	IGEN*	IGEN	IGEN
P4		UNIVERZÁLIS	■	60	129-131	IGEN*	IGEN	IGEN
P5		INTENZÍV	●	75	135-146	IGEN*	IGEN	IGEN
P6		ÜVEG	■	45	94-96	IGEN*	IGEN	IGEN
P7		AUTO WASH	■	55-65	120-144	IGEN*	IGEN	IGEN
P8		ELOMOSAS	■	■	10	IGEN*	IGEN	N/A

● = Előmosogatáya tisztítószer

<sup>1</sup> = csak bizonyos modellek esetében

<sup>2</sup> = Csak akkor, ha a funkció a **BEÁLLÍTÁSOKBAN** aktiválva van.

\* "FÉL TÖLTET/FÉL TÖLTET PRO" opció a modelltől függően

**N/A = AZ OPCIO NEM ELÉRHET**

<sup>3</sup> = Hideg vízzel (15 °C) - Tolerancia: ±10%

Forró víz használata esetén a program végéig fennmaradó időt a gép automatikusan frissíti a program működése közben.

Laboratóriumban mért értékek az **EN60436** európai szabvány előírásai szerint (az értékek a használati körülmények függvényében eltérhetnek).

A mosási ciklus tényleges időtartama a modelltől függően változik.

Az **ECO** program megfelelő szokványos mértékben szennyezett edényekhez, és ez a leghatékonyabb program a kombinált energia- és vízfogyasztás tekintetében. Továbbá a szabályozó hatóságok ezt a programot használják az EU környezetbarát előírásainak való megfeleléség felmérésére.

Az **ECO** programtól eltérő programok esetében megadott értékek csak tájékoztató jellegűek. A ciklus időtartamát számos tényező befolyásolhatja, így például a víz hőmérséklete, a hálózati víznyomás, a környezeti hőmérséklet, a használt mosogatószer mennyisége, illetve a tartótálcákra helyezett edények száma és eloszlása.

## 18. VÍZKŐMENTESÍTŐ EGYSÉG

A vízellátás forrásának a függvényében a víz különböző mennyiségben tartalmaz mészrészecskéket és ásványi anyagokat, amelyek az edényeken fehér foltok és nyomok formájában maradnak meg. Minél magasabb mértékben tartalmazza a víz ezeket az ásványi anyagokat, annál keményebb a víz. A mosogatógép vízkőmentesítő egységgel rendelkezik, amelyik egy különleges regeneráló só segítségével lágyított vizet biztosít az edények elmosogatásához. A vízkeménység vonatkozásában tájékozódhat a helyi vízműveknél.

### A vízkőmentesítő működésének a szabályozása

A vízkőmentesítő egység maximum 90 °fH (francia vízkeménységi fok) vagy 50 °dH (német vízkeménységi fok) keménységű víz kezelésére képes 8 beállítás révén.









A beállítások az alábbi táblázatban láthatók és a kezelt vízkeménységi szintre értendők.

Szint	Vízke­mé­nység		Rege­ne­rá­ló só hasz­ná­lata	Víz­kő­men­te­si­ítő be­ál­lítá­sa
	°fH (francia víz­ke­mé­nység­i fok)	°dH (német víz­ke­mé­nység­i fok)		
0	0-5	0-3	NEM	S0
1	6-10	4-6	IGEN	S1
2	11-20	7-11	IGEN	S2
3	21-30	12-16	IGEN	S3
4*	31-40	17-22	IGEN	S4
5	41-50	23-27	IGEN	S5
6	51-60	28-33	IGEN	S6
7	61-90	34-50	IGEN	S7

\* A vízkőmentesítő egység gyári alapbeállítása 4-es szint (S4), mivel ez megfelel a felhasználói követelmények többségének.

A vízkőmentesítő egység beállítását a vízkeménység függvényében módosítsa az alábbiak szerint:

**A művelet megkezdése előtt MINDIG kapcsolja ki a mosogatógépet.**

- Kapcsolja be a mosogatógépet a **"BE/KI"** .
- Tartsa lenyomva az **"OPCIÓK"**  gombot kb. 5 másodpercig.
- A **"BEÁLLÍTÁSOK"**. üzenet jelenik meg a kijelzőn.
- A **"PROGRAMVÁLASZTÁS"**   gomb megnyomásával kiválaszthatja a beállítani kívánt egymást követő paramétereket.
- Válassza ki a **"VÍZKŐMENTESÍTŐ"** beállítást.
- Nyomja meg az **"INDÍTÁS/MEGSZAKÍTÁS"**  gombot a kiválasztott paraméter megerősítéséhez.
- A beállított szint jelenik meg a kijelzőn (a gyárilag beállított szint **"S4"**).
- Nyomja meg a **"PROGRAMVÁLASZTÁS"**   gombokat a különböző beállítási szintek kiválasztásához.
- Erősítse meg választását az **"INDÍTÁS/MEGSZAKÍTÁS"** gomb megnyomásával .
- A **"VÍZKŐMENTESÍTŐ"** felirat jelenik meg a kijelzőn.
- A menüből való kilépéshez nyomja meg a **"BE/KI"** .

A vízlágyító beállítás ismételt módosításához kövesse ugyanazt az eljárást.



## FIGYELMEZTETÉS

Amennyiben nem tudja befejezni a műveletet, kapcsolja ki a mosogatógépet a "BE/KI" gomb megnyomásával, majd kezdje előlről a műveletet (1. LÉPÉS).

## A műgyanta sóval történő regenerálására vonatkozó információk

A regenerációs fázisra a mosási ciklus végén kerül sor.

A műgyanta regenerációs fázisban megközelítőleg **3,5 liter** víz fogy, az energiafogyasztás megközelítőleg **1 Wh**, a ciklusidő pedig megközelítőleg **7 perccel** nő.

Az **Eco** ciklus esetében ez a táblázatban látható.

Szint	KIJELZŐ	Frekvencia
S0	KIJELZŐ: S0	Soha
S1	KIJELZŐ: S1	1 minden 9 ciklusonként
S2	KIJELZŐ: S2	1 minden 7 ciklusonként
S3	KIJELZŐ: S3	1 minden 5 ciklusonként
S4	KIJELZŐ: S4	1 minden 4 ciklusonként
S5	KIJELZŐ: S5	1 minden 3 ciklusonként
S6	KIJELZŐ: S6	1 minden 2 ciklusonként
S7	KIJELZŐ: S7	Minden ciklus után

## 19. HIBAEELHÁRÍTÁS ÉS GARANCIA

Ha úgy véli, hogy a mosogatógép nem üzemel megfelelően, tekintse át az alábbi gyors útmutatót, amely tartalmaz néhány gyakorlati ötletet a leggyakoribb problémák megoldására. **Amennyiben a hiba nem szűnik meg vagy ismét felmerül, vegye fel a kapcsolatot a műszaki támogató központtal.**

### HIBAJELENTÉSEK

- **Kijelzővel szerelt modellek:** a hibákról egy „E” betű és egy szám (pl. Hiba 2 = E2) és egy rövid hangjelzés tájékoztat.
- **Kijelző nélküli modellek:** a hibát az jelzi, hogy minden LED-jelző annyiszor villan fel, amennyi a hibakód, amit 5 másodperces szünet követ (például: Hiba 2 = két felvillanás – 5 másodperc szünet – két felvillanás – stb.).

### Csak kijelzővel szerelt modellek

Megjelenített hiba	Jelentés és megoldások
<b>"NINCS VÍZ"</b> rövid hangjelzéssel (csak bizonyos modellek esetében). <b>E2 HIBA</b> (kijelzővel) rövid hangjelzéssel	<b>A mosogatógép nem telítődik vízzel</b>
	Bizonyosodjon meg a vízellátás nyitott állapotáról.
	Bizonyosodjon meg arról, hogy a vízellátó tömlő nincs megtörve vagy összenyomva.
	Bizonyosodjon meg arról, hogy a leeresztővezeték megfelelő magasságban található (lásd a telepítés részt).
<b>E3 HIBA</b> (kijelzővel) rövid hangjelzéssel	Zárja el a vízellátást, csavarja le a vízellátó tömlőt a mosogatógép hátoldalánál, majd ellenőrizze, hogy a „homokszűrő” nincs eltömődve.
	<b>A mosogatógép nem eresztí le a vizet</b>
<b>E4 HIBA</b> (kijelzővel) rövid hangjelzéssel	Bizonyosodjon meg arról, hogy a leeresztővezeték nincs elhajolva, beszorulva vagy elzárva, és hogy a szűrő nincs eltömődve.
	Bizonyosodjon meg arról, hogy a zsírfogó nincs eltömődve.
	<b>Vízszivárgás</b>
<b>E8 HIBA</b> (kijelzővel) rövid hangjellel	Bizonyosodjon meg arról, hogy a leeresztővezeték nincs elhajolva, beszorulva vagy elzárva, és hogy a szűrő nincs eltömődve.
	Bizonyosodjon meg arról, hogy a zsírfogó nincs eltömődve.
<b>E18 HIBA</b> (kijelzővel) rövid hangjellel	<b>A vízmelegítő elem nem működik megfelelően, vagy a szűrőlemez eltömődött.</b>
	Tisztítsa meg a szűrőlemezt.
<b>21 HIBA</b> (kijelzővel) rövid hangjellel	<b>Vízszintproblémák; ellenőrizze az eltömődött szűrőlemezt.</b>
	Tisztítsa meg a szűrőlemezt.
<b>21 HIBA</b> (kijelzővel) rövid hangjellel	<b>Szabályozatlan vízellátás nyitott mágnesszeleppel.</b>
	Azonnal zárja el a vízcsapot, és válassza le a készüléket az elektromos hálózatról.

## Egyéb kódok (kijelzős egységek)

Kapcsolja ki a Mosogatógép, húzza ki a kábelt a hálózati aljzathoz, és várjon egy percet. Kapcsolja be a Mosogatógép és indítson be egy programot. Ha a hiba továbbra is fennáll, vegye fel közvetlenül a kapcsolatot a hivatalos Ügyfélszolgálattal.

## Csak kijelző nélküli modellek

Amennyiben meghibásodások vagy hibák észlelhetők program működése közben, a kiválasztott ciklusnak megfelelő jelzőfény gyors villogásba kezd, illetve szakaszos hangjelzés lesz hallható. Ebben az esetben kapcsolja ki a mosogatógépet a „BE/KI” gomb megnyomásával.

**Miután ellenőrizte, hogy a vízellátás nyitott állapotban található, hogy a leeresztővezeték nincs meghajolva, és hogy a zsírfogó vagy szűrők nincsenek eltömődve, állítsa be ismét a kiválasztott programot.**

Ha a hiba nem szűnik meg, vegye fel a kapcsolatot a műszaki támogató központtal.

A mosogatógép túlfolyó védőeszközzel rendelkezik, így hiba esetén a felesleges vízmennyiség automatikusan távozik a gépből.



## FIGYELMEZTETÉS

A túlfolyó védőeszköz helyes működésének a biztosítása érdekében javasoljuk, hogy működés közben nem mozgassa vagy döntse meg a mosogatógépet. Amennyiben a mosogatógép mozgatása vagy megdöntése elkerülhetetlen, várja meg, amíg a mosogatási ciklus befejeződött, és hogy a készülékből az összes víz távozzon.

## Egyéb hibák

HIBA	OK	MEGOLDÁS
<b>1. Egyik program sem működik</b>	A dugaszt nem csatlakoztatta a fali aljzathoz	Csatlakoztassa az elektromos dugaszt
	Nem nyomta meg a O/I gombot	Nyomja meg a gombot
	Nyitott ajtó	Csukja be az ajtót
	Hiba az elektromos szolgáltatónál	Ellenőrizze
<b>2. A mosogatógép nem telítődik vízzel</b>	Lásd az 1. pontot	Ellenőrizze
	A vízcsap elzáró állapotban van	Nyissa a vízcsapot
	A vízellátó tömlő meghajlott	Szüntesse meg a tömlő meghajlásait
	A vízellátó tömlő szűrője eltömődött	Tisztítsa meg a tömlő végén található szűrőt
<b>3. A mosogatógép nem üríti le a vizet</b>	A szűrő elszennyeződött	Tisztítsa meg a szűrőt
	A leeresztővezeték meghajlott	Szüntesse meg a vezeték meghajlásait
	A leeresztővezeték hosszabbítóelemét nem csatlakoztatta helyesen	Kövesse figyelmesen a leeresztővezeték csatlakoztatására vonatkozó utasításokat
	A falon lévő kimeneti csatlakozás lefelé mutat, nem pedig felfelé	Hívjon szakképzett technikust

HIBA	OK	MEGOLDÁS
<b>4. A mosogatógépből folyamatosan távozik a víz</b>	A leeresztővezeték túl alacsonyan található	Emelje a leeresztővezetékét legalább 40 cm-rel a padlószint fölé
<b>5. Nem hallatszik a permetezőkarok forgása</b>	Túlzott mennyiségű tisztítószer	Csökkentse a tisztítószer mennyiségét. Használjon megfelelő tisztítószert
	Egyes tárgyak akadályozzák a karok elforgását	Ellenőrizze
	A szűrőlemez és a szűrő nagyon szennyezett	Tisztítsa meg a szűrőlemezt és a szűrőt
<b>6. Kijelzők nélküli elektronikus készülékek esetén: egy vagy több jelzőfény gyorsan villog</b>	A vízellátó csap le van zárva	Kapcsolja ki a készüléket Engedje meg a csapot Állítsa be ismét a ciklust
<b>7. Az edények csak részlegesen lettek elmosva</b>	Lásd az 5. pontot	Ellenőrizze
	A serpenyők alját nem mosta el jól a gép	Ráégett ételmaradékok esetében a mosogatógépbe helyezés előtt áztassa be a serpenyőket
	A serpenyők szélét nem mosta el jól a gép	Helyezze át a serpenyőket
	A permetezőkarok mozgása nem teljes	Távolítsa el a permetezőkarokat a gyűrűs anyák óramutató járásának megfelelő irányba való elcsavarással, majd mossa el a karokat folyó víz alatt
	Az edényeket nem megfelelően helyezte el a gépben	Ne tegye az edényeket egymáshoz képest túl közel
	A leeresztővezeték vége vízben található	A leeresztővezeték vége nem érintkezhet a kimenő vízárammal
	Helytelen mennyiségű tisztítószert adagolt a gépbe, vagy a tisztítószer régi és megkeményedett	Növelje az adagot az edények szennyezettségi mértékének a függvényében, vagy használjon eltérő tisztítószert
	A sótartó kupakját nem zárta le megfelelően	Szorítsa meg rendesen
	A mosogatóprogram nem elég alapos	Válasszon hatékonyabb programot
<b>8. A tisztítószer nem oldódott fel vagy részlegesen oldódott fel</b>	Az evőeszközök, edények, serpenyők stb. meggátolják a tisztítószeradagoló nyitását	Úgy rendezze az edényeket, hogy azok ne gátolják az adagoló működését
<b>9. Fehér foltok láthatók az edényeken</b>	A hálózati víz túl kemény	Ellenőrizze a só és az öblítőszer szintjét, és állítsa be. Ha a hiba továbbra is fennáll, vegye fel a kapcsolatot a műszaki támogató központtal.



HIBA	OK	MEGOLDÁS
10. Zaj hallható mosogatás közben	Az edények egymáshoz ütődnek	Ellenőrizze ismét az edények elhelyezkedését a kosárban
	A forgó karok hozzáütődnek az edényekhez	Ellenőrizze ismét az edények elhelyezkedését a kosárban
11. Az edények nem száradnak meg teljesen	Elégtelen légáramlat	Hagyja a mosogatógép ajtaját kissé nyitva a mosogatóprogram lejárta után, hogy az edények természetes módon megszáradhassanak
	Öblítőszer hiány	Töltse fel az öblítőszer adagolót

**JÓL JEGYEZZE MEG:** Amennyiben a fenti helyzetek bármelyike rossz mosogatási teljesítményt vagy elégtelen öblítést eredményez, javasoljuk, hogy az edényekről kézzel távolítsa el a megmaradt szennyeződést, mivel a végső szárítási ciklus megkeményíti a szennyeződést, így az nehezen távolítható el újabb gépi mosogatással.

Amennyiben a meghibásodás továbbra is tapasztalható, vegye fel a kapcsolatot a műszaki támogató központtal megemlítve a mosogatógép modellt. Erre vonatkozó információt a mosogatógép ajtajának belső fenti részén találhat, illetve a jótállási jegyen. Ennek az adatnak köszönhetően gyorsabban, hatékonyabban elhárítható az észlelt probléma.

A weboldalunkon elérhető pótalkatrészek listáját kivéve semmilyen körülmények között ne javíttassa vagy kísérelje meg saját maga megjavíttatni a készüléket, és semmilyen esetben ne javíttassa meg a készüléket tapasztalatlan és / vagy szakképzetlen személyekkel. A tapasztalatlan és / vagy szakképzetlen személyek által végzett javítások sérülést vagy a berendezés súlyos meghibásodását és vagyoni kárt okozhatnak. Javasoljuk, hogy vegye fel a kapcsolatot a hivatalos műszaki segítségnyújtási központokkal.

Javasoljuk, hogy mindig eredeti pótalkatrészeket használjon, amelyek az Európai Gazdasági Térségen belüli forgalomba hozataltól számított legalább **10 évig** az ügyfélszolgálatunktól beszerezhetők.



## FIGYELMEZTETÉS

**A gyártó nem tehető felelőssé a nem a hivatalos műszaki segítségnyújtási központ vagy a gyártó által a termékei javítására és karbantartására vonatkozó vállalati iránymutatásoknak megfelelően felhatalmazott szolgáltató által végzett javításokból eredő, a dolgokat és az embereket ért károkért és/vagy biztonsági problémákért. A hagyományos garancia nem terjed ki az illetéktelen személyek által a termékben a javítási kísérlet során okozott károkra.**

2021. március 1-től a háztartási készülékek energiafogyasztásának címkézésével és környezetbarát tervezésével kapcsolatos energia- és környezetvédelmi információk Európában a termékadatbázisban (EPREL) a következő linken (<https://eprel.ec.europa.eu>) vagy az energiacímkén található QR-kódon láthatók:

### **Támogatás és jótállás**

**A termék a törvényi előírások szerint jótállás tárgyát képezi, ezen jótállás feltételeit pedig a termékhez mellékelte jótállási jegyen található feltételek taglalják. Ezt a jegyet tegye el, és szükség szerint mutassa meg egy hivatalos műszaki támogató központ munkatársának a vásárlási bizonylattal együtt. A jótállási feltételeket megtalálhatja a webhelyünkön is.**

**Támogatás ügyében töltse ki az online űrlapot, vagy vegye fel a kapcsolatot velünk a webhelyünk támogatási oldalán található telefonszámon.**

**Az ügyfélszolgálati kapcsolattartók (telefonszámokkal és webcímeikkel) országokra lebontva megtalálhatók a termékhez mellékelte jótállási tanúsítványban.**

A gyártó nem vállal felelősséget a kézikönyvben felmerülő nyomtatási hibákért. Továbbá a gyártó fenntartja a jogot a termékek bármilyen, szükségesnek ítélt módosítására, amennyiben ezen módosítások nem érintik a termék alapvető jellemzőit.

## 20. KÖRNYEZETI FELTÉTELEK



A készülék jelölése megfelel az elektromos és az elektronikus berendezések hulladékairól szóló 2012/19/EU európai irányelvnek (WEEE).

Az elektromos és az elektronikus berendezések hulladékai (a környezetre kedvezőtlen következményekkel járó) szennyezőanyagokat és (újrafelhasználható) alapösszetevőket tartalmaznak. A szennyezőanyagok eltávolítása és megfelelő ártalmatlanítása, valamint az újrahasznosítható anyagok visszanyerése érdekében különleges kezelésben kell részesíteni az elektromos és az elektronikus berendezések hulladékait.

Az emberek fontos szerepet játszhatnak annak biztosításában, hogy az elektromos és az elektronikus berendezések hulladékai ne váljanak környezeti problémává. Nagyon fontos néhány alapvető szabály betartása:

- Az elektromos és az elektronikus berendezések hulladékai nem kezelhetők háztartási hulladékként.
- Az elektromos és az elektronikus berendezések hulladékait az önkormányzat vagy az arra kijelölt vállalatok kezelésében álló megfelelő gyűjtőhelyeken kell leadni. Sok országban az elektromos és az elektronikus berendezések nagyméretű hulladékait a lakásokból és az otthonokból is begyűjtik.

Számos országban új készülék vásárlása esetén a régit visszaadhatjuk a kiskereskedőnek, akinek egyedileg kell azt díjmentesen átvennie mindaddig, amíg a berendezés típusa és funkciója azonos a leszállított berendezés típusával és funkciójával.

Vă mulțumim că ați ales acest produs. Suntem mândri să vă oferim produsul ideal pentru dvs. și cea mai bună gamă completă de electrocasnice pentru rutina dvs. zilnică.

Citiți cu atenție acest manual pentru utilizarea corectă și sigură și pentru sfaturi utile privind întreținerea eficientă.



Utilizați mașina de spălat vase numai după ce citiți cu atenție aceste instrucțiuni. Vă recomandăm să țineți întotdeauna acest manual la îndemână și în bună condiție pentru orice proprietar viitor.

Vă rugăm să verificați dacă aparatul este furnizat cu acest manual de instrucțiuni, certificat de garanție, adresă a centrului de service și eticheta de eficiență energetică. Fiecare produs este identificat de un cod unic din 16 cifre, denumit și „număr serial”, imprimat pe certificat de garanție sau pe placa de serie din interiorul ușii, pe partea dreaptă superioară. Acest cod este un fel de card de identitate specific produsului pe care trebuie să-l utilizați pentru a înregistra produsul sau dacă trebuie să contactați Centrul de asistență tehnică.

**Fig. A**

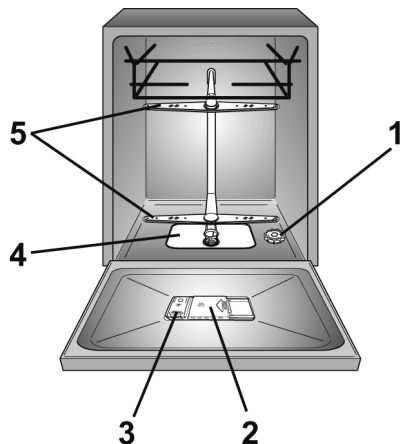

## Cuprins

1. **REGULI GENERALE PRIVIND SIGURANȚA**
2. **ALIMENTAREA CU APĂ**
3. **ÎNCĂRCAREA CU SARE**
4. **AJUSTAREA COȘULUI SUPERIOR (NUMAI PENTRU ANUMITE MODELE)**
5. **AJUSTAREA VASELOR**
6. **INFORMAȚII PENTRU LABORATOARELE DE TESTARE**
7. **ÎNCĂRCAREA DETERGENTULUI**
8. **TIPURI DE DETERGENT**
9. **ÎNCĂRCAREA MIJLOACELOR DE CLĂTIRE**
10. **CURĂȚAREA FILTRELOR**
11. **SUGESTII PRACTICE**
12. **ÎNGRIJIRE ȘI CURĂȚARE**
13. **DESCRIEREA PANOULUI DE COMENZI**
14. **DATE TEHNICE**
15. **SELECTAREA PROGRAMULUI ȘI OPȚIUNI SPECIALE**
16. **TELECOMANDĂ (Wi-Fi)**
17. **LEGENDĂ PROGRAM**
18. **UNITATEA DE DEDURIZARE A APEI**
19. **PROBLEME TEHNICE SI GARANȚIE**
20. **CONDIȚII AMBIENTALE**

## 1. REGULI GENERALE PRIVIND SIGURANȚA

- Acest aparat este destinat utilizării casnice și în mod similar aparatelor, cum ar fi:
  - Zonele de bucătărie pentru personal din magazine, birouri și alte medii de lucru;
  - Ferme;
  - De către clienții din hoteluri, moteluri și alte tipuri de medii rezidențiale;
  - Medii din pensiuni.

O utilizare diferită a acestui aparat de mediile casnice sau pentru funcții de menaj tipice, cum ar fi utilizarea comercială de către utilizatori experți sau instruiți, este exclusă chiar și în aplicațiile de mai sus. Dacă aparatul este utilizat într-o manieră inconsecventă cu cele de mai sus, aceasta poate reduce durata de viață a aparatului și anula garanția producătorului.

Orice deteriorări aduse aparatului sau alte deteriorări sau pierderi rezultate în urma utilizării inconsecvente cu utilizarea domestică sau casnică (chiar dacă este amplasat într-un mediu domestic sau casnic) nu vor fi acceptate de către producător în cea mai completă măsură permisă prin lege.

### ● pentru piața UE

Aparatul poate fi utilizat de persoane cu vârsta de 8 ani sau peste 8 ani și de cei cu capacități fizice, senzoriale sau mentale limitate, fără experiență sau care nu au cunoștințe asupra produsului, numai sub supraveghere sau dacă li s-au furnizat instrucțiuni privind funcționarea aparatului, într-un mod sigur, cu conștientizarea posibilelor riscuri.

### ● pentru piețele din afara UE

Acest aparat nu este destinat utilizării de către persoane (inclusiv copii) cu capacități fizice, senzoriale sau mentale reduse sau care nu au experiență și cunoștințe, cu excepția cazului în care utilizarea se face sub supraveghere sau dacă au primit instrucțiuni privind utilizarea aparatului de la o persoană responsabilă pentru siguranța lor.

- Copiii trebuie supravegheați pentru a vă asigura că nu se joacă cu aparatul.
- Copiii cu vârsta de maxim 3 ani trebuie feriți, cu excepția situațiilor în care sunt supravegheați permanent.

- În cazul în care cablul de alimentare este deteriorat, acesta trebuie înlocuit cu un cablu special sau cu un ansamblu pus la dispoziție de producător sau de agentul său de service.
- Utilizați numai seturile de furtunuri furnizate împreună cu aparatul pentru conectarea la alimentarea cu apă (nu reutilizați seturi de furtunuri vechi).
- Presiunea apei trebuie să fie între 0,08 MPa și 1 MPa.
- Asigurați-vă că covoarele sau carpetele nu obstrucționează baza sau orice parte a fantelor de aerisire.
- După instalare, aparatul trebuie poziționat, astfel încât ștecărul să fie accesibil.
- Nu lăsați ușa deschisă în poziție orizontală, pentru a evita potențialele pericole (de ex., împiedicarea).
- Pentru informații suplimentare despre produs sau pentru a consulta fișa de date tehnice, vă rugăm să consultați pagina web a producătorului.
- Pentru numărul maxim de seturi, consultați plăcuța de identificare relevantă atașată produsului.

## Conexiuni electrice și instrucțiuni de siguranță.

- Detaliile tehnice (tensiunea de alimentare și curentul de intrare) sunt indicate pe placa de cote nominale a produsului.
- Asigurați-vă că sistemul electric este împământat și că este conform cu toată legislația în vigoare, și că priza este compatibilă cu ștecărul aparatului.

**Producătorul refuză întreaga răspundere pentru toate daunelor aduse persoanelor sau proprietăților datorate neîmpământării aparatului.**

- Asigurați-vă că mașina de spălat vase nu strivește cablurile de alimentare.
- În general, nu se recomandă utilizarea adaptoarelor, a conectorilor multipli și/sau a cablurilor de extensie.



### **AVERTISMENT:**

**Aparatul nu trebuie alimentat printr-un dispozitiv de comutare extern, cum ar fi un cronometru, sau conectat la un circuit care este pornit și oprit în mod regulat de către un utilizator.**

- Înainte de a curăța sau întreține mașina de spălat, deconectați aparatul și opriți alimentarea cu apă.
- Nu trageți de cablul de alimentare sau de aparat pentru a deconecta mașina.



**AVERTISMENT:**  
**În timpul ciclului de spălare temperatura apei poate atinge valori foarte mari.**

- Nu lăsați aparatul expus la elementele naturii (ploaie, soare etc.).
- Sprijinirea de sau așezarea pe ușa deschisă a mașinii de spălat poate cauza răsturnarea acesteia.
- Când se mișcă, nu ridicați mașina de spălat vase de ușă; în timpul transportului, nu înclinași niciodată pe troleu. Vă recomandăm ca mașina să fie ridicată de două persoane.
- Mașina de spălat vase este concepută pentru ustensile de bucătărie normale. Obiectele care au fost contaminate cu benzină, vopsea, urme de oțel sau fier, substanțe chimice

corozive, acizi sau alcaloizi nu trebuie spălate în mașina de spălat vase.

- Dacă în casă este instalat un dispozitiv de dedurizare a apei, nu trebuie să adăugați sare la dedurizatorul de apă.
- Dacă aparatul nu mai funcționează sau se oprește din funcționarea normală, opriți-l, opriți alimentarea cu apă și nu acționați asupra lui. Lucrările de reparații pot fi efectuate numai de Centrul de asistență tehnică și trebuie folosite numai piese de rezervă originale. Nerespectarea acestor instrucțiuni pot pune în pericol siguranța aparatului.
- Dacă trebuie să mutați mașina după ce scoateți ambalajul, nu încercați să o ridicați de fund partea inferioară a ușii. Deschideți ușa ușor și ridicați mașina ținând de partea superioară.

**Prin marcarea  acestui produs, confirmăm, sub propria noastră responsabilitate, conformitatea deplină a acestui produs cu toate cerințele de siguranță, de sănătate și de mediu relevante în temeiul prevăzute de legislația europeană.**



### **AVERTISMENT:**

Cuțitele și alte ustensile cu vârful ascuțite trebuie încărcate în coș cu vârful în jos sau amplasate în poziție orizontală.

### **Instalare**

- Scoateți toate elementele ambalajului.



### **AVERTISMENT:**

Păstrați materialele ambalajului departe de copii.

- Nu instalați sau utilizați mașina de spălat vase dacă este deteriorată.
- Respectați instrucțiunile furnizate împreună cu produsul.



### **AVERTISMENT:**

(doar modele încorporabile și semi-integrate)

Nu conectați mașina de spălat vase la rețeaua de alimentare înainte să se efectueze toate operațiunile de instalare conform "NOTELOR TEHNICE DE INSTALARE", furnizate împreună cu produsul.



### **AVERTISMENT:**

(doar modele încorporabile și semi-integrate)

Nu conectați mașina de spălat vase la sursa de alimentare înainte ca panoul frontal să fie complet instalat. În caz contrar, riscul unui pericol de natură electrică poate persista.



### **AVERTISMENT:**

(numai modele de sine stătătoare).

Dacă este cazul să scoateți blatul superior pentru a instala mașina de spălat vase într-un compartiment într-o bucătărie modulară, vă rugăm să contactați centrele noastre de asistență tehnică autorizate.



### **AVERTISMENT:**

Asigurați-vă că produsul, înainte de a fi pus în funcțiune pentru prima dată, este instalat în poziție orizontală cu ajutorul picioarelor reglabile. Verificați poziția orizontală folosind o nivelă cu bulă de aer.



## Înlocuirea furtunului de alimentare

- În caz de rupere, furtunul trebuie înlocuit cu o piesă de schimb originală, pusă la dispoziție de către producător sau de centrul de service al acestuia.



### **AVERTISMENT:**

Utilizați setul de furtunuri furnizat împreună cu aparatul numai pentru racordul de alimentare cu apă. Nu reutilizați seturile de furtunuri vechi.

RO

## 2. ALIMENTAREA CU APĂ

**Aparatul trebuie sa fie conectat la sursa de alimentare cu apa cu ajutorul noului set de furtunuri. Nu utilizati setul vechi de furtunuri.**

- Furtunul de admisie sau cel de evacuare pot fi directionate catre stanga sau catre dreapta.

**Masina de spalat poate fi conectata fie la apa rece fie la apa calda atat timp cat aceasta nu este mai calda de 60°C.**

- Presiunea apei trebuie sa fie cuprinsa intre 0,08 MPa si 1 MPa.
- Furtunul de admisie trebuie sa fie conectat la un robinet astfel incat alimentarea cu apa sa poata fi intrerupta atunci cand masina de spalat vase nu este utilizata (**Fig.1**).
- Masina de spalat vase este prevazuta cu un filet de "3/4" (**Fig.2**).
- Conectati furtunul de admisie "**A**" la robinetul "**B**" cu ajutorul unui atasament de 3/4" si asigurati-va de faptul ca este bine infiletat.

- Daca este nevoie, furtunul de admisie poate fi prelungit cu pana la 2,5 m. Furtunul este disponibil la centrele de service autorizate.

- Daca masina de spalat vase este conectata la o conducta noua, sau la conducte ce nu au fost utilizate o perioada indelungata de timp, lasati sa curga apa prin acestea inainte de a le conecta la furtunul de admisie. In acest fel, toate depozitele de rugina si nisip nu vor infunda filtrul de admisie.

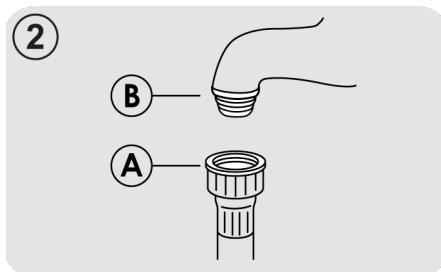
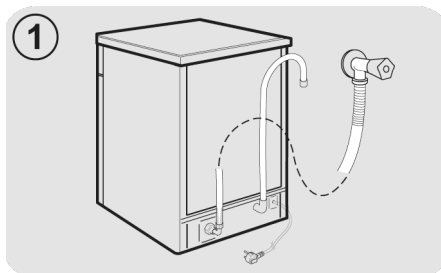

## Dispozitive hidraulice de siguranță

Toate mașinile de spălat vase sunt dotate cu un dispozitiv de siguranță a debitului în exces care, în cazul în care apa depășește nivelurile normale datorită funcționării greșite, blochează automat debitul de apă și/sau drenează cantitățile în exces.

**UNELE MODELE** pot include una sau mai multe dintre următoarele opțiuni:

### ● BLOCAREA APEI (fig.3)

Sistemul de blocare a apei a fost conceput să îmbunătățească siguranța dispozitivului dvs. Sistemul previne inundarea care poate fi cauzată de o funcționare greșită a mașinii sau ca urmare a ruperii furtunurilor din cauciuc și, în special, a țevii de alimentare cu apă.

### Cum funcționează

Un colector amplasat pe baza aparatului colectează orice posibile scurgeri de apă și operează un senzor care activează o supapă amplasată sub robinetul de apă și blochează orice debit de apă, chiar și cu robinetul complet deschis.

Dacă **caseta "A"**, care conține piese electrice, este deteriorată, scoateți ștecărul din priză imediat.

Pentru a garanta funcționarea perfectă a sistemului de siguranță, furtunul cu caseta **"A"** trebuie conectat la robinet conform ilustrației din **figura**.

Furtunul de alimentare cu apă nu trebuie tăiat, deoarece conține piese funcționale. Dacă furtunul nu este suficient de lung pentru conectarea corectă, acesta trebuie înlocuit cu unul mai lung.

Furtunul poate fi obținut de la Centrul de asistență tehnică.

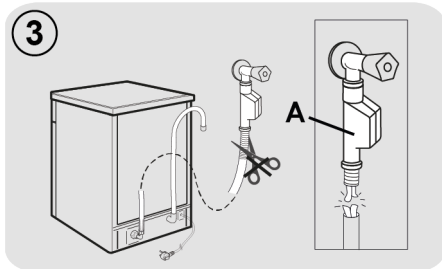

### ● AQUASTOP (fig.4):

un dispozitiv situat pe tubul de alimentare care oprește debitul de apă dacă acesta se deteriorează; în acest caz, un marcaj roșu va apărea în fereastra **"B"**, iar tubul trebuie înlocuit. Pentru a deșuruba piulița, apăsați dispozitivul de blocare cu o șurubă ca **"C"**.

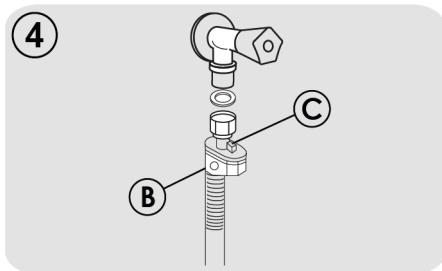

RO

## Conectarea furtunului de evacuare

- Furtunul de evacuare trebuie sa fie fixat intr-un suport asigurandu-va de faptul ca acesta nu este rasucit (**Fig.5**).
- Acest suport trebuie sa se afle la cel putin 40 cm de podea iar diametrul interior trebuie sa fie de cel putin 4 cm.
- Este recomandabil sa instalati un dispozitiv pentru captarea mirosurilor (**Fig.5X**).
- Daca este nevoie, furtunul de evacuare poate fi prelungit cu maxim 2,5 m si trebuie sa fie instalat la maxim 85 cm deasupra podelei. Puteti procura acest furtun de la un centru de service autorizat.
- Furtunul poate fi agatat de marginea chiuvetei inasa nu trebuie sa fie introdus in apa pentru a preveni patrunderea apei inapoi in masina de spalat (**Fig.5Y**).
- Atunci cand instalati aparatul sub o suprafata de lucru, clema furtunului trebuie sa fie atasata de perete in cea mai ridicata pozitie sub suprafata de lucru (**Fig.5Z**).
- Asigurati-va de faptul ca furtunurile de admisie si de evacuare nu sunt indoite.

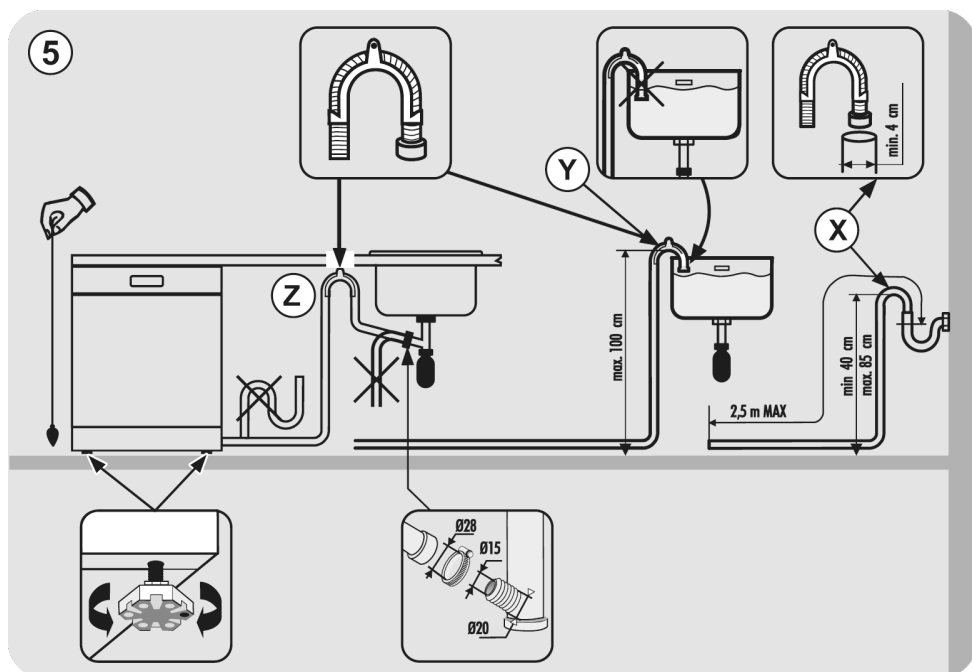

### 3. ÎNCĂRCAREA CU SARE

(Fig. A "1")

- Aparitia unor urme albe pe vase este un indiciu ca trebuie sa reumpleti recipientul pentru sare de dedurizare.
- Pe partea inferioara a masinii de spalat exista un recipient pentru sarea utilizata la dedurizarea apei.
- Este important sa utilizati doat un tip de sare creat special pentru masina de spalat vase. Alte tipuri de sare contin mici particule insolubile ce dupa o perioada de timp va afecta performantele dispozitivului de dedurizare.
- Pentru a adauga sare, desurubati capacul recipientului de pe partea inferioara si umpleti-l.

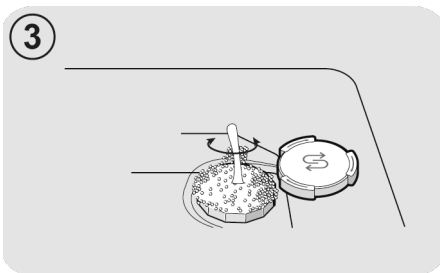

- Curatati filetul recipientului de sare si puneti capacul la loc.

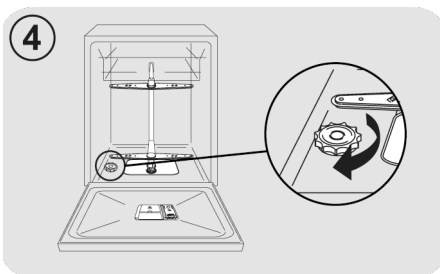

**Dupa completarea cu sare de dedurizare, trebuie sa efectuati un program de spalare complet sau un program de PRESPALARE.**

- Dupa ce ati adaugat sarea, este recomandabil sa realizati un ciclu comlet de spalare sau un program de CLATIRE RECE. Distribuitorul de sare are o capacitate cuprinsa intre 1kg si pentru o utilizare eficienta a aparatului acesta trebuie sa fie umplut din cand in cand in functie de regulile dispozitivul de dedurizare al apei.

**(Doar in cazul primei porniri)**  
**Atunci cand aparatul este utilizat pentru prima oara, dupa ce ati umplut recipientul pentru sare, este nevoie sa adaug adaugati apa pana cand se umple complet.**

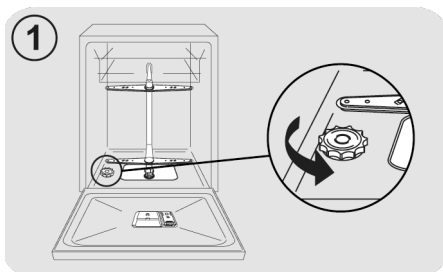

- In timpul acestei operatiuni, va curge putina apa; continuati sa adaugati apa pana cand recipientul s-a umplut.

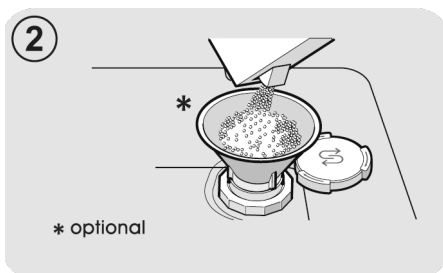

\* optional

## 4. AJUSTAREA COȘULUI SUPERIOR (NUMAI PENTRU ANUMITE MODELE)

### Tipul "A":

1. Întoarceți blocurile frontale "A" spre exterior;
2. Scoateți coșul și remontați-l în poziție superioară;
3. Repoziționați blocurile "A" pe poziția lor originală.

După această operațiune, suporturile detașabile un pot fi utilizate în poziție superioară.

### Tipul "A"

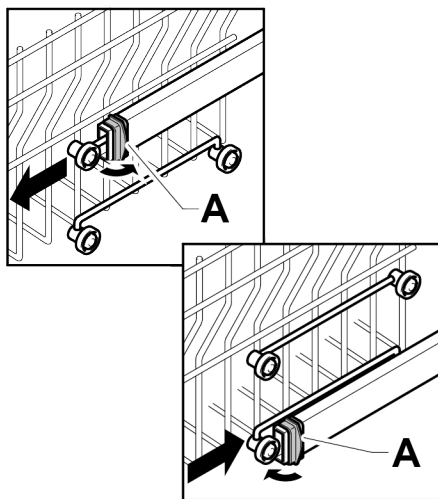

### Tipul "B": (NUMAI MODELE CU CLIC UȘOR)

Coșul superior este echipat cu un sistem de reglare a înălțimii.

În timpul primei porniri, coșul superior poate fi în poziție superioară sau inferioară. Puneți coșul în poziție inferioară sau superioară, după caz, pentru cerințele sarcinii, urmând instrucțiunile oferite.

Pentru a-l ridica: ridicați coșul ținându-l de lateral, de îndată ce este în poziție ridicată, lăsați-l să meargă fără a aplica nicio presiune pe pârghii.

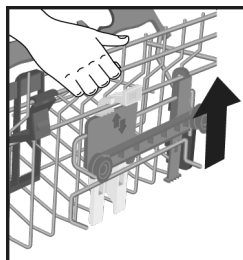

Pentru a-l coborî: țineți coșul de laterale, apăsați cele două pârghii B de pe părțile laterale ale coșului și coborâți-l.

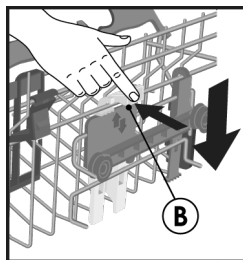

### AVERTISMENT:

Vă recomandăm să reglați coșul înainte de a încărca vasele.



### AVERTISMENT:

Însoțiți întotdeauna coșul în timpul coborârii acestuia în poziția de oprire.



### AVERTISMENT:

NU ridicați sau coborâți NICIODATĂ coșul lucrând doar pe o parte.

## 5. AJUSTAREA VASELOR

### Folosind coșul superior

#### Support de pahar (Numai la anumite modele)

Coșul superior (fig.1) este prevăzut cu suporturi mobile, prinse de panoul lateral. Acestea pot fi fie plasate în poziția deschisă (A) pentru a pune cești de ceai, cafea, cuțite lungi și polonice, fie în poziția coborâtă (B) pentru a avea mai mult spațiu în coșul superior.

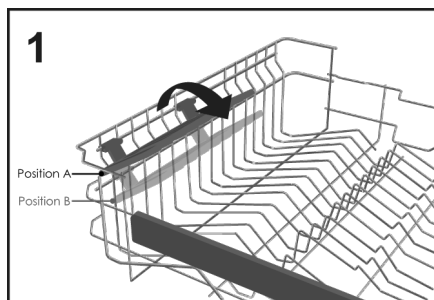

- Paharele cu picior pot fi poziționate chiar de capetele suporturilor (fig.2).

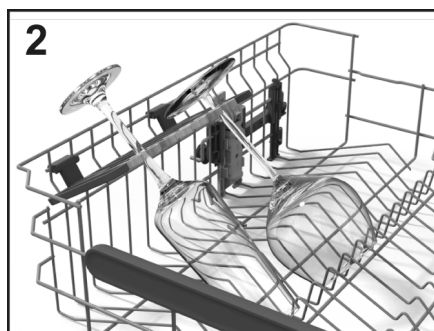

#### Folosind coșul superior

- Coșul superior a fost proiectat pentru a oferi flexibilitate maximă de utilizare. În el se pot încărca farfurioare, câni și pahare și este indicat să îl închideți pentru ca acestea să nu fi răsturnate de jeturi.

- Poziționați farfuriile mai mari, ușor înclinate, în față pentru a facilita introducerea ușoară a coșului înăuntru mașinii.



### AVERTISMENT

După încărcarea coșului, asigurați-vă că brațul pulverizator se rotește liber, fără a lovi vasele sau ustensilele de bucătărie.

- Încărcătură zilnică standard este reprezentată în fig.3.

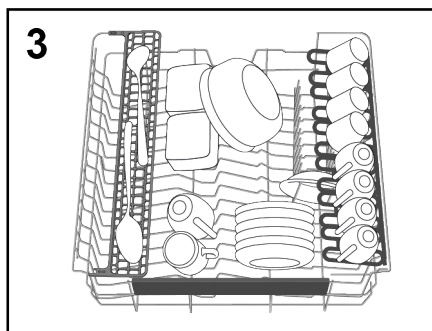

#### "Maxi-Ladle" (Numai la anumite modele)

Acest accesoriu (fig.4) a fost conceput pentru a oferi poziția optimă de spălare pentru toate ustensilele lungi de bucătărie, cum ar fi cuțitele de pâine, polonicele și furculițele.

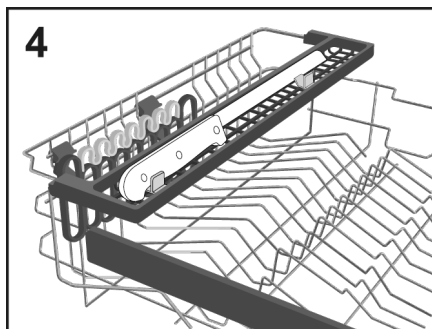

## Folosind coșul inferior

- În coșul inferior se pot așeza oale, tigăi, pahare, boluri de salată, capace, platouri, farfuri întinse și farfurii adânci.
- Tacâmurile trebuie așezate, cu mânerul în jos, în recipientul special din plastic poziționat în coșul inferior (**fig.11-12**), având grijă ca tacâmurile să nu împiedice rotirea brațului de pulverizare sau deschiderea compartimentului pentru detergent.

## Rafturi pliabile (Numai la anumite modele)

În coșul inferior (**fig.5**), pot exista niște suporturi reglabile, (**C-D-E în funcție de model**) utile pentru a garanta o stabilitate optimă a vaselor.

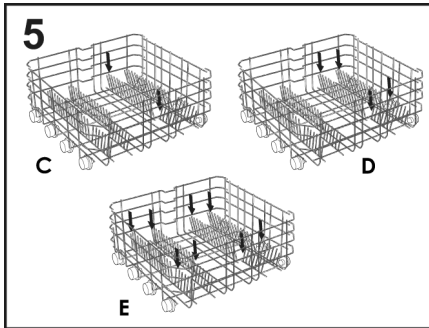

Vasele sau farfuriile cu dimensiuni sau forme nestandard pot fi ridicate/coborâte (**fig.6 și fig.7**) pentru a asigura o flexibilitate maximă de încărcare.

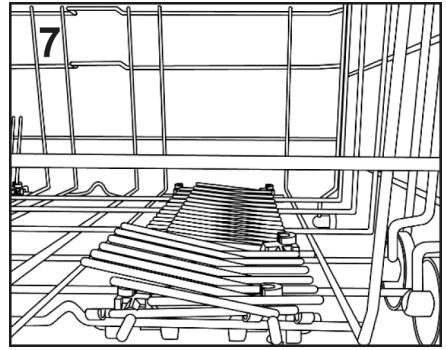
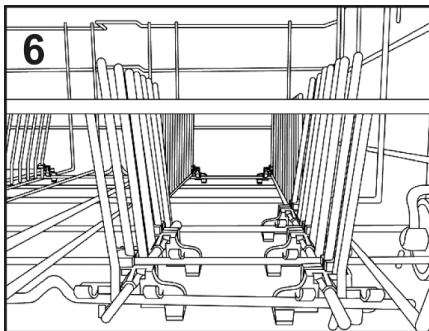

O încărcătură zilnică standard este reprezentată în **fig.9**.

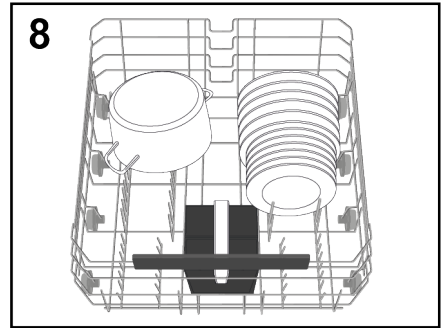

Aranjarea rațională și corectă a vaselor este o condiție esențială pentru un rezultat bun de spălare.

## Maxi Tray (Numai la anumite modele)

Acest accesoriu a fost conceput pentru a oferi poziția optimă de spălare pentru tăvi și tigăi de cuptor. Scoateți pur și simplu suporturile (**E**) situate pe coșul inferior. Și așezați accesoriile de bucătărie pe ele (**fig. 9**).

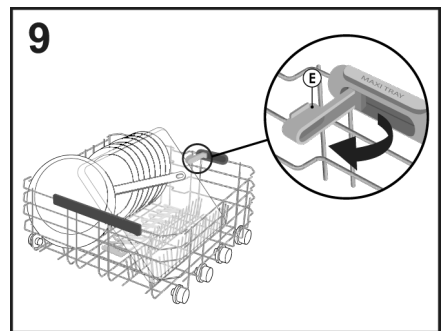



## Maxi Plates

### (Numai la anumite modele)

Sistemul **Maxi Plates** (fig.10) a fost conceput pentru a oferi o poziție optimă de spălare datorită celor două suporturi speciale pentru până la 8 farfurii de dimensiuni mai mari decât cele standard, cu un diametru de până la 34,5 cm (de exemplu, farfuriile de pizza).

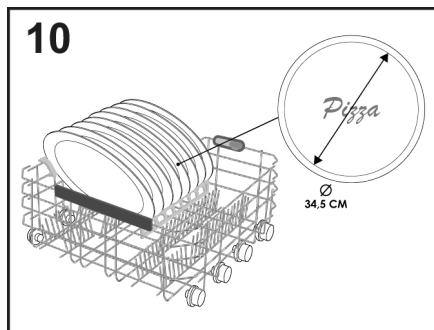

### AVERTISMENT:

După încărcarea coșului, asigurați-vă că brațul pulverizator se rotește liber, fără a lovi vasele sau ustensilele de bucătărie.

### COȘ PENTRU TACÂMURI (Numai la anumite modele)

Coșul pentru tacâmuri este destinat pentru așezarea tuturor tipurilor de tacâmuri, cu excepția celor cu dimensiuni care pot interfera cu brațul de pulverizare superior. Tacâmurile trebuie așezate în spațiile corespunzătoare ale grilajelor superioare, pentru a permite trecerea optimă a apei. Este posibilă îndepărtarea grilajelor superioare ridicându-le și glisându-le în interiorul suporturilor lor (fig.11).

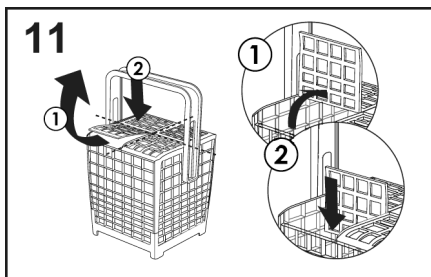

Puteți regla înălțimea mânerului coșului pentru tacâmuri trăgând sau împingând de mâner (fig.12).

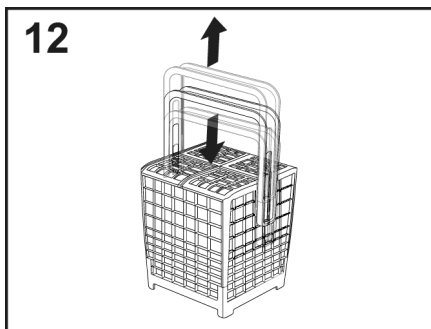

Un exemplu de poziționare a suportului pentru tacâmuri este prezentat în figura 8.



### AVERTISMENT

Cuțitele și alte ustensile cu vârful ascuțit trebuie încărcate în coș cu vârful în jos sau puse în poziție orizontală.

### UTILIZAREA CELUI DE-AL TREILEA COȘ (Numai la anumite modele)

Folosiți cel de-al treilea coș pentru a încărca tacâmuri, așa cum se arată în imagine (fig.13). Încărcați cuțitele cu partea ascuțită îndreptată în jos.

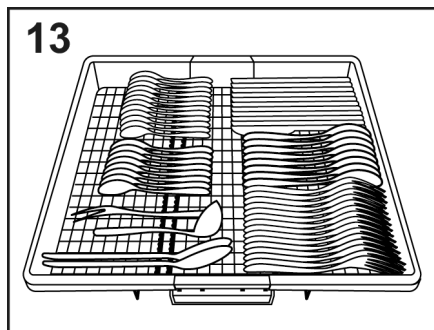

Dacă este necesar, rafturile din lateral al celui de-al treilea coș poate fi glisat sau îndepărtat (fig.14-15) pentru a crea spațiu adițional în coșul superior pentru articole voluminoase precum paharele.

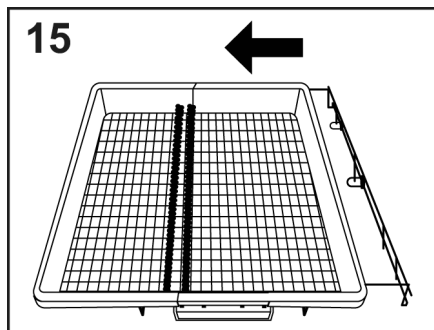
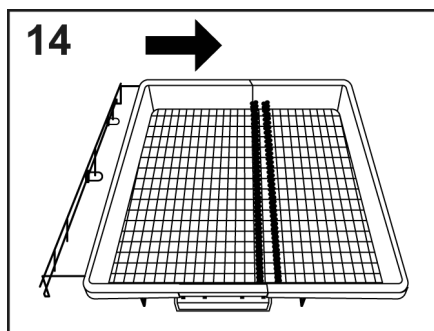

## POWER WASH (numai la anumite modele)

În unele programe (a se vedea tabelul cu programe), va fi activat și cel de-al treilea braț de spălare, poziționat în partea de jos a mașinii de spălat vase **POWER WASH**. Această caracteristică este ideală când

curățați tacâmurii sau vase de gătit foarte murdare, punându-le direct în zona coșului deasupra brațului pentru **POWER WASH** (fig.16).

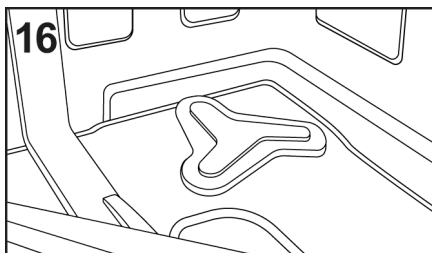

## 6. INFORMAȚII PENTRU LABORATOARELE DE TESTARE

Va rugam sa solicitati informatiile necesare pentru realizarea testului comparativ si pentru masurarea nivelului de zgomot, in conformitate cu normele EN, la urmatoarea adresa:

[testinfo-dishwasher@candy.it](mailto:testinfo-dishwasher@candy.it)

In solicitare, va rugam sa specificati numele modelului si numarul de serie de pe placuta cu date tehnice a masinii de spalare vase.

## 7. ÎNCĂRCAREA DETERGENTULUI

(Fig. A "2")

### Detergentul

#### IMPORTANT

Este esențial să utilizați doar detergent creat special pentru a fi utilizat pentru mașina de spălat vase, fie pudră, lichid sau sub forma de tablete.

Detergenți nepotriviti (cei destinați spălării manuale) nu conțin ingredientele potrivite pentru utilizarea în mașina de spălat vase și o împiedică să funcționeze corespunzător.

### Umplerea recipientului pentru detergent

Recipientul pentru detergent se află în interiorul ușii (fig. A "2"). Dacă ușa recipientului este închisă, pentru a o deschide pur și simplu apăsați butonul de eliberare (A): ușa este întotdeauna deschisă la sfârșitul oricărui program de spălare, gata pentru următoarea utilizare.

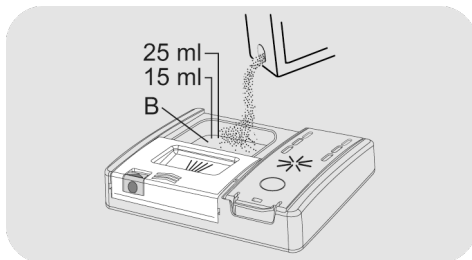
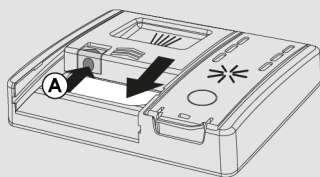

Dacă utilizați tablete, una ar trebui să fie suficientă. Introduceți TABLETELE, asigurându-vă că nu interferează cu sistemul de deschidere.

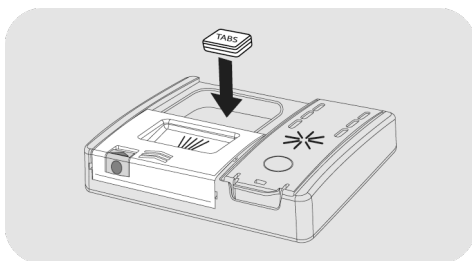

După ce turnați detergentul în recipient, închideți din nou ușa, împingând în direcția săgeții până când se fixează cu un clic.

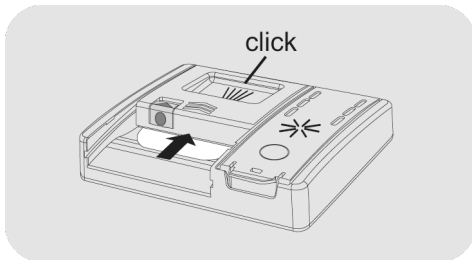

### AVERTISMENT

Atunci când introduceți vasele în cosul inferior, asigurați-vă de faptul că farfuriile sau alte obiecte nu obstrucționează distribuitorul de detergent.

Din moment ce nu toți detergenții sunt la fel, instrucțiunile de pe ambalajul acestora poate diferi. Va amintim faptul că prea puțin detergent nu va curăța vasele corespunzător iar prea mult nu va produce rezultate mai bune.

### **IMPORTANT**

**Nu utilizati o cantitate excesiva de detergent si veti contribui la protejarea mediului inconjurator.**

### **Încărcarea detergentului de prespălare în programele care necesită acest lucru**

În programele care au un ciclu de prespălare care necesită o doză suplimentară de detergent (vezi capitolul

Programe de spălare), detergentul suplimentar trebuie turnat în locul corespunzător **(C)**.

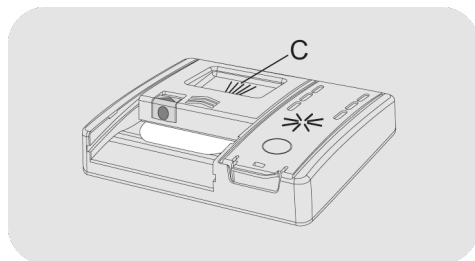

## 8. TIPURI DE DETERGENT

### Detergent sub forma de tablete

Detergentul sub forma de tablete de la diferiti producatori se dizolva in mod diferit, de aceea, in timpul programelor scurte, anumiti detergenti nu sunt eficienti deoarece nu se dizolva complet. Daca utilizati acesti detergenti, este recomandabil sa selectati programe mai lungi pentru a garanta dizolvarea completa a tabletelor.

#### IMPORTANT

**Pentru a obtine rezultate satisfacatoare, tabletele TREBUIE sa fie asezate in sectiunea pentru spalare din recipientul pentru detergent si NU direct in cuva.**

### Detergenti concentrati

Detergentii concentrati, cu alcalinitate redusa si enzime naturale, impreuna cu programele de spalare la 50°C, au un impact minor asupra mediului si protejeaza vasele si masina de spalare.

Programele cu spalare la 50°C exploateaza proprietatea de dizolvare a murdariei a enzimelor, permitand cu ajutorul detergentilor concentrati obtinerea rezultatelor obtinute si in cazul programelor la 65°C inasa la o temperatura mai mica.

### Detergenti combinati

Detergentii ce contin de asemenea agent de clatire trebuie sa fie introdusi in sectiunea pentru spalare a recipientului pentru detergent. Recipientul pentru agentul de clatire trebuie sa fie gol (daca nu este gol, setati dispozitivul de reglare pentru agentul de clatire la cea mai mica pozitie inainte de a utiliza detergentii combinati).

### Detergenti "PASTILE"

Daca doriti sa utilizati detergenti combinati ("3 in 1"/"4 in 1"/"5 in 1", etc.), de exemplu cei care contin sare sau / si agent de clatire, va recomandam urmatoarele:

- Cititi cu atentie si urmati instructiunile producatorului oferite pe ambalajul acestora;
- Eficienta detergentilor ce contin agent dedurizant sau / si sare depinde de duritatea apei. Verificati daca duritatea apei se afla in valorile indicate pe ambalajul detergentului.

**Daca atunci cand utilizati acest tip de produs, nu obtineti rezultate satisfacatoare, contactati producatorul detergentului.**

In anumite cazuri, utilizarea detergentilor combinati pot produce:

- Depozite de calcar pe farfurii sau in masina de spalare;
- O reducere a performantelor de spalare si uscare.

#### IMPORTANT

**Problemele ce pot apare ca rezultat direct al utilizarii acestor produse nu sunt acoperite de garantie.**

**Tineti minte faptul ca atunci cand utilizati detergenti combinati "PASTILE", indicatoarele luminoase pentru agentul de clatire si cel pentru sare (utilizate doar pe modelele selectate) sunt suplimentare, ignorati-le.**

Daca apar aceste probleme la spalare sau / si la uscare, va recomandam sa utilizati produse separate traditionale (sare, detergent si agent de clatire). Acest lucru va asigura faptul ca dispozitivul de dedurizare al apei va functiona corespunzator.

In acest caz, va recomandam sa:

- Reumpleti recipientul pentru sare si agent de clatire;
- Activati un program normal de spalare fara vase.

Retineti faptul ca atunci cand se revine la utilizarea sarii conventionale, va trebui sa realizati un numar de programe de spalare inainte ca sistemul sa fie complet eficient din nou.

## 9. ÎNCĂRCAREA MIJLOACELOR DE CLĂTIRE

(Fig. A "3")

### Agent de clătire

Agentul de clătire, care este eliberat automat în timpul ultimului ciclu de clătire, ajută vasele să se usuce rapid și previne formarea petelor și a urmelor.

### Umplerea recipientului cu agent de clătire

Recipientul pentru agent de clătire se află lângă recipientul pentru detergent (fig.A "3").

Pentru a-l deschide, apăsați clapeta de pe capacul dozatorului de agent de clătire și ridicați-o.

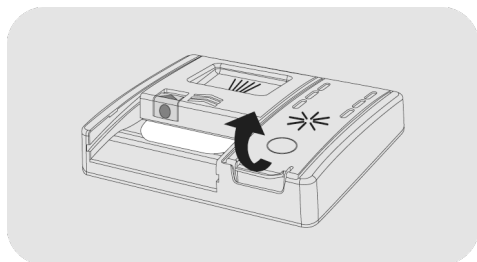

Adăugați agent de clătire până la indicația max.

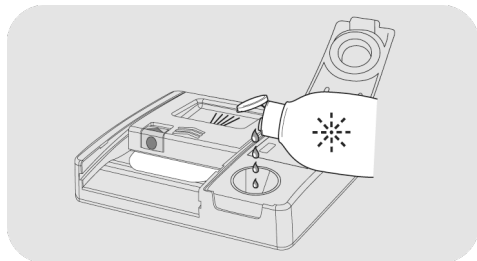

● Dacă agentul de clătire se varsă, scoateți-l din rezervorul de spălare.

● Agentul de clătire vărsat poate provoca un exces de spumă în timpul ciclului de spălare.

● Închideți capacul dozatorului de agent de clătire.

● Capacul se fixează în poziția blocată.

Utilizați întotdeauna aditivi de clătire, potriviți pentru mașinile automate de spălat vase.





### Modele prevăzute cu afișaj sau indicator pentru agent de clătire (numai la unele modele)

Când trebuie să umpleți recipientul cu agent de clătire, afișajul va indica lipsa agentului de clătire (la modelele cu afișaj) sau indicatorul luminos desemnat de pe tabloul de bord se va aprinde.

*Acesta a fost setat din fabrică la nivelul 4, deoarece îndeplinește cerințele pentru majoritatea utilizatorilor.*

### Reglarea cantității de agent de clătire

Începeți ÎNTOTDEAUNA procedura cu mașina de spălat vase oprită.

1. Porniți aparatul, apăsați butonul "PORNIRE/OPRIRE" .
2. neți apăsat butonul "SETĂRI"  5" (5Sec.) și se va auzi un semnal sonor scurt.
3. Mesajul "SETĂRI" apare pe afișaj.
4. Apăsați pe butoanele "SELECTARE PROGRAM"   pentru a naviga prin submeniu.
5. Alegeți opțiunea "AGENT DE CLĂTIRE".
6. Apăsați "START/RESETARE"  pentru a accesa nivelurile de reglare.

7. Apăsați **"SELECTARE PROGRAM"**

 pentru a alege valoarea (R1.....R6). Cu nivelul R0, nu se distribuie agent de clătire.

8. Apăsați **"START/RESETARE"**  a confirma.

9. Apăsați **"PORNIRE/OPRIRE"**  pentru a confirma.

Conținutul de calcar al apei influențează considerabil formarea calcarului și performanța de uscare. Prin urmare, este important să reglați cantitatea de agent de clătire, pentru a obține rezultate bune de spălare. Dacă după spălare apar urme pe vase, scădeți cantitatea cu o poziție. Dacă apar pete albicioase, măriți cantitatea cu o poziție.

### Modele care nu sunt prevăzute cu indicator pentru agent de clătire (numai la unele modele):

Puteți verifica nivelul agentului de clătire prin intermediul afișajului optic (B) de pe recipientul de dozare.

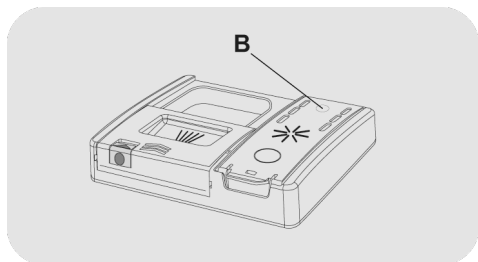

PLIN



întunecat

GOL



luminos

### Reglarea cantității de agent de clătire

Este posibilă ajustarea cantității de agent de clătire folosită de mașina de spălat vase în timpul spălării, printr-o aplicație specială care poate fi descărcată de pe site pe smartphone-ul dvs.

**Acesta a fost setat din fabrică la nivelul 2, deoarece îndeplinește cerințele pentru majoritatea utilizatorilor.**

Conținutul de calcar al apei influențează considerabil formarea calcarului și performanța de uscare.

Prin urmare, este important să reglați cantitatea de agent de clătire, pentru a obține rezultate bune de spălare.

Dacă după spălare apar urme pe vase, scădeți cantitatea cu o poziție. Dacă apar pete albicioase, măriți cantitatea cu o poziție.

RO

## 10. CURĂȚAREA FILTRELOR

### (Fig. A "4")

Sistemul de filtrare consta în:

- un **container** central ce captează particulele mari;
- un **micro filtru** situat sub sita ce captează cele mai mici particule asigurând o clătire perfectă;
- **sita plata** care filtrează continuu apa.

● Pentru a obține cele mai bune rezultate de fiecare dată, filtrul trebuie să fie verificat și curățat după fiecare spălare.

● Pentru a scoate unitatea de filtru, pur și simplu rotiți mânerul în sens invers acelor de ceasornic ① și extrageți-l trăgându-l în sus ② (fig.1).

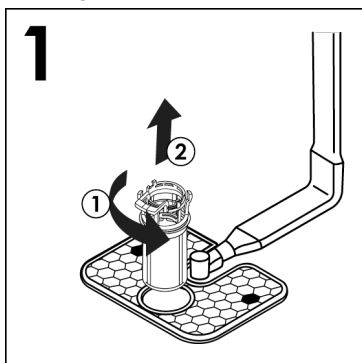

● Pentru curățare facilă, recipientul central este detașabil (fig.2) prin apăsarea celor două butoane laterale și trăgându-l în sus.

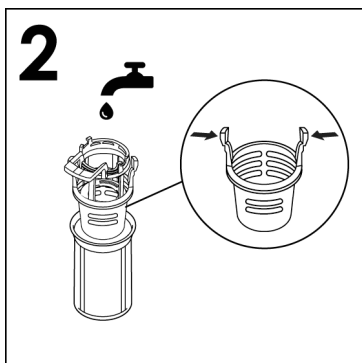

● Îndepărtați filtrul sita (fig.3) și spălați întreaga unitate sub jet de apă (fig.4). Dacă este nevoie, utilizați o perie mică.

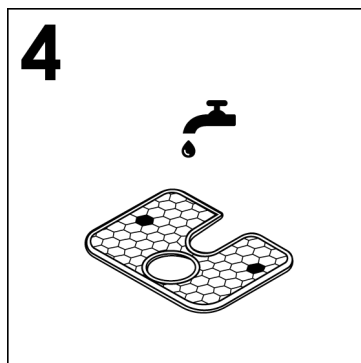
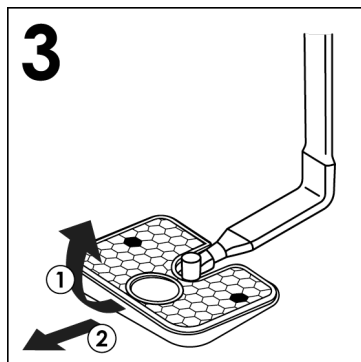

● Reasamblați placa și unitatea de filtrare urmând operațiunile anterioare în ordine inversă, având grijă să înșurubați corect componentele, pentru a nu periclita funcționarea mașinii de spălat vase.

● Cu ajutorul **micro filtrului de curățare automata**, întreținerea este redusă iar filtrul trebuie să fie verificat la fiecare două săptămâni. După fiecare spălare, este recomandabil să verificați dacă containerul central sau filtrul sita sunt blocate.





## **AVERTISMENT**

Dupa ce ati curatat filtrele, asigurati-va de faptul ca sunt asamblate corect iar filtrul sita este pozitionat corespunzator in partea inferioara a masinii de spalat vase. Asigurati-va de faptul ca filtrul este infiletat la loc, in sensul acelor de ceasornic, in sita, deoarece asezarea necorespunzatoare a acestuia poate afecta eficienta masinii de spalat vase.

**Nu utilizati masina de spalat vase fara filtrele instalate.**

## 11. SUGESTII PRACTICE

### Cum sa obtineti cele mai bune rezultate

- Inainte de a introduce vasele in masina de spalat, indepartati resturile de alimente (oase, scoici, bucati de carne sau legume, boabe de cafea, piele sau fructe, scrum de tigara, scobitori, etc.) pentru a evita blocarea filtrelor, evacuarea sau ajutorul bratului de spalare.
- Nu este necesar să clătiți vasele înainte de a le așeza în mașina de spălat vase, deoarece acest lucru duce la un consum sporit de apă și energie, ceea ce nu este recomandat.
- Dacă recipientele pentru sosuri sau cele utilizate în cuptor sunt acoperite de o crusta de alimente arse sau prajite, este recomandabil să le lăsați înainte de a înmuia.
- Așezați vasele cu fața în jos.
- Încercați să așezați vasele în așa fel încât acestea să nu se atingă între ele. Dacă acestea au fost încărcate corespunzător veți obține rezultate mult mai satisfăcătoare.
- După ce ați introdus vasele, verificați dacă bratele de pulverizare se rotesc liber.
- Recipientele sau alte vase care sunt acoperite cu o crustă arsă de alimente trebuie să fie lăuate la înmuia în apă cu detergent.
- Pentru a spăla corespunzător recipientele din argint:
  - a) clătiți imediat după utilizare, în special dacă s-au utilizat pentru maioneza, oua, peste, etc;
  - b) nu le stropiți cu detergent;
  - c) Pastrati-le la distanta de alte metale.

### Cum sa faceti economii

Un ghid pentru utilizarea ecologică și economică a mașinii de spălat.

- Obțineți cea mai bună utilizare a energiei, apei, detergentului și timpului folosind dimensiunea recomandată a sarcinii maxime. Economisiți până la 50% din energie prin spălarea unei sarcini complete în loc de 2 jumătăți de sarcină.
  - Dacă doriți ca mașina de spălat să realizeze o spălare completă, așezați vasele în mașina de spălat după fiecare masă și dacă este nevoie porniți ciclul CLATIRE RECE pentru a înmuia resturile de alimente și pentru a îndepărta particulele mai mari de alimente de la noua încărcare.
  - Dacă vasele nu sunt foarte murdare sau dacă cosul nu este plin, selectați programul ECONOMIC urmând instrucțiunile din lista cu programe.
  - Cele mai eficiente programe în ceea ce privește utilizarea combinată a apei și energiei sunt, de regulă, cele mai lungi cu temperatură redusă.
  - Spălatul la mașina de spălat vase folosește o cantitate mai mică de energie și de apă comparativ cu spălatul manual, cu condiția ca mașina de spălat să fie utilizată în conformitate cu instrucțiunile și recomandările producătorului.
- ### Ce nu trebuie sa spalati cu ajutorul masinii de spalat vase
- Tineți minte faptul că nu toate vasele pot fi spălate în mașina de spălat. Nu va recomandăm să spălați vase din termoplastice, tacamuri cu manere din lemn sau plastic, recipiente cu manere din lemn, vase din aluminiu, cristal doar dacă nu este specificat altfel.
  - Unele decoratuni se pot decolora. De aceea este o idee bună să înainte de a spăla tot setul, să spălați doar un articol din set pentru a observa dacă decoratiunile se decolorează.

- Nu este recomandabil sa asezati tacamurile din argint cu manere din otel oxidabil deoarece poate exista o reactie chimica intre acestea.

**Atunci cand cumparati tacamuri noi, asigurati-va de faptul ca acestea pot fi spalate in masina de spalat vase.**

## Sfaturi utile

- Pentru a evita caderea de pe raftul superior, indepartati intai raftul inferior.
- Daca vasele vor fi lasate in masina de spalat pentru mai mult timp, lasati usa putin deschisa pentru a lasa aerul sa circule si pentru a imbunatati performantele de uscare.

## 12. ÎNGRIJIRE ȘI CURĂȚARE

Îngrijirea corectă a aparatului poate extinde durata sa de viață.

### Curățarea exteriorului mașinii

- Scoateți din priză mașina.
- Pentru a curata partea exteriora a masinii de spalat vase, nu utilizati solventi (cu actiune degresanta), substante abrazive ci doar cu ajutorul unui material umezit in apa.

### Curățarea dispozitivului la interior

- Masina de spalat nu necesita o intretinere speciala deoarece rezervorul se curata automat.
- Stergeti periodic garnitura usii cu ajutorul unui material umezit pentru a indeparta resturile de alimente sau de agent de clatire.
- Se recomanda curatarea masinii de spalat vase, pentru indepartarea depozitelor de calcar si de murdarie. Va sugeram sa efectuati periodic un program de spalare cu un produs special pentru curatarea masinii de spalat vase. in vederea realizarii acestei operatiuni, masina de spalat vase trebuie sa fie goala.
- Daca dupa curatarea filtrelor observati faptul ca vasele nu sunt spalate sau clatite corespunzator, verificati daca toate capetele bratelor de pulverizare sunt libere (**Fig.A "5"**).

Daca sunt blocate, curatati-le in felul urmator:

- 1) scoateți brațul superior al rotorului, rotind piulița de la dreapta la stânga (**fig.1**);

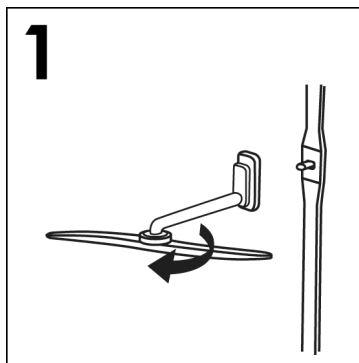

- 2) Extrageți brațul inferior al rotorului trăgând-l în sus (**fig.2**);

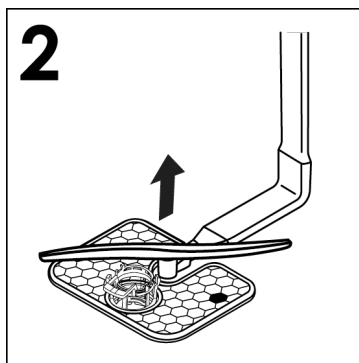

- 3) spălați brațele rotorului sub jet de apă, pentru a elimina orice blocaj din capetele de pulverizare (**fig.3**);

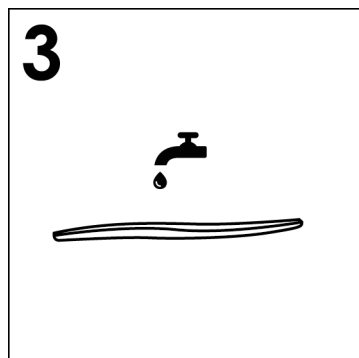

**Nu folosiți unelte care pot deforma capetele de pulverizare.**

- 4) când ați terminat, remontați brațele rotorului în aceeași poziție și amintindu-vă să aliniați săgeata și să înșurubați (fig.4);

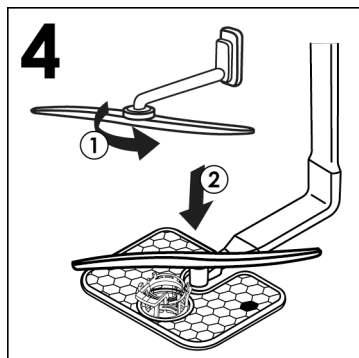

- 5) Captuseala usii si a rezervorului sunt realizate din oțel inoxidabil; dacă apar pete provocate de oxidare, acest lucru se datorează unei concentrații mari de saruri de fier în apă.

- 6) Petele pot fi îndepărtate cu ajutorul unui agent abraziv; nu utilizați materiale pe baza de clor, oțel, etc.

## DUPA INCHEIEREA PROGRAMULUI DE SPALARE

Dupa fiecare spalare este esential sa opriti alimentarea cu apa si sa opriti masina apasand butonul Pornit / Oprit in pozitia Oprit.

Daca masina nu va fi utilizata pentru o perioada indelungata de timp, este recomandabil sa urmati aceste reguli:

1. Realizati o spalare fara incarcare cu detergent pentru a curata masina de orice depozite;
2. Scoateti cablul de alimentare din priza;

3. Opriti alimentarea cu apa;

4. Umpleti recipientul pentru agentul de clatire;

5. Lasati usa deschisa;

6. Pastrati curat interiorul masinii de spalare;

7. Dacă mașina de spălat vase este lăsată în locuri unde temperatura coboară sub 0°C, apa rămasă pe conducte poate îngheța. Așteptați până ce temperatura crește peste zero și așteptați timp de 24 de ore înainte de a porni.

RO

### 13. DESCRIEREA PANOULUI DE COMENZI

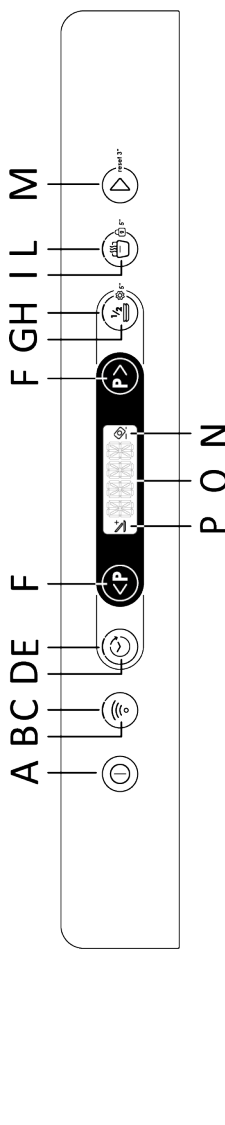

### 14. DATE TEHNICE

#### DIMENSIUNE

DATA	ÎN POZIȚIE VERTICALĂ NEASISTATĂ	
	CU BLAT DE LUCRU	FĂRĂ BLAT DE LUCRU
Lățime x Înălțime x Adâncime (cm)	60x85x60.9	59,8x81,8 + 89,8x57
Adâncime cu ușa deschisă (cm)	120	117
		117
		117

#### DATE TEHNICE (Consultați plăcuța cu valori nominale)

Setări poziție (EN 50242)	<b>12</b>	<b>13</b>	<b>14</b>	<b>15</b>	<b>16</b>
Capacitate cu țigai și vase	8 persoane	8 persoane	9 persoane	9 persoane	9 persoane
Presiune apă curentă (MPa)	Min. 0,08 – Max. 1				
Siguranță/Intrare curent/Tensiune de alimentare	Consultați plăcuța cu valori nominale				

## 15. SELECTAREA PROGRAMULUI ȘI OPȚIUNI SPECIALE

### Butonul PORNIRE/OPRIRE ⓘ

- Pentru a porni și opri aparatul, apăsați butonul "PORNIRE/OPRIRE" ⓘ.

### Prima pornire a aparatului

- Conectați mașina la sursa de alimentare.
- Apăsați butonul "PORNIRE/OPRIRE" ⓘ.

În această fază, vor rămâne active doar butoanele "SELECTARE PROGRAM" și "START/RESETARE".

- Mesajul "SETARE LIMBĂ" va apărea pe afișaj, urmat de "ENGLISH".
- Prin apăsarea butonului "SELECTARE PROGRAM" <P> >P> puteți selecta limba preferată.
- Pentru a accepta alegerea limbii, apăsați butonul "START/RESETARE" ▶. Imediat după, mesajul "BINE AȚI VENIT" va apărea pe afișaj, o singură dată și toate indicatoarele luminoase se vor stinge.
- Programul prestabilit "ECO" va apărea pe afișaj.
- Pentru a adapta ciclul de spălare la tipul de vase murdare, alegeți programul potrivit selectând cele două butoane "SELECTARE PROGRAM" <P> >P>.
- Selectați opțiunile de spălare dacă este necesar.
- Apăsați butonul "START/RESETARE" ▶.



### AVERTISMENT

În eventualitatea în care mașina rămâne pornită fără a selecta sau a iniția un program, după 5 minute, mașina de spălat se va opri automat.

### Următoarea pornire a aparatului

Țineți apăsat butonul "PORNIRE/OPRIRE" pentru a porni aparatul și va apărea pe afișaj programul "ECO", sau programul pe care ați decis să îl utilizați, salvându-l atunci când mașina de spălat vase este pornită. (Pentru a salva programul, consultați "Meniul SETĂRI" din secțiunea specifică pentru "FUNCȚIA MEMO").

### Programe "AUTOMATE"

#### Modelele cu senzor de încărcare inteligent

Programul "AUTO WASH", datorită unui algoritm care analizează gradul de murdărie al vaselor în timp real, setează automat temperatura ideală și timpul de spălare, optimizând consumul de apă și de electricitate.

#### Modele cu senzor de murdărie (numai la anumite modele)

Mașina de spălat vase este prevăzută cu un senzor de murdărie, capabil să analizeze nivelul de murdărie a apei în toate **fazele programului "AUTOMAT" (a se vedea legenda programului)**. Acest dispozitiv adaptează automat parametrii ciclului de spălare la nivelul real de murdărie de pe vase, deoarece murdărirea apei este legată de cantitatea de murdărie de pe vase. Astfel, sunt garantate rezultate excelente de spălare, optimizând în același timp consumul de apă și energie.

## Programe "IMPULS" sau "INTERMITENT". (Numai la anumite modele)

Unele programe folosesc un sistem de spălare cu impuls sau intermitent (în funcție de model), care reduce consumul, zgomotul și oferă performanțe mai bune.

Funcționarea "intermitentă" a pompei de spălare **NU trebuie considerată o defecțiune; este o caracteristică a spălării pe bază de impulsuri și, prin urmare, ar trebui considerată o caracteristică normală a programului.**

## ADDISH (opțiunea de a adăuga vase după ce programul a început)

După începerea programului puteți să deschideți ușa și să adăugați mai multe vase, dar doar atunci când indicatorul luminos **ADDISH** este aprins. Aparatul se va opri automat, iar pe afișaj va apărea timpul rămas până la sfârșitul ciclului. Închideți ușa, **fără să apăsați niciun buton**.

**Deschideți ușa încet și cu grijă, pentru a evita stropirea cu apa de spălat.**

**Nu se recomandă adăugarea vaselor după ce indicatorul luminos ADDISH s-a stins, deoarece poate fi afectată eficiența spălării.**



## AVERTISMENT

**Dacă deschideți ușa în timpul ciclului de uscare, un semnal audio intermitent vă va atrage atenția că ciclul de uscare nu s-a terminat încă.**

## Întreruperea unui program

Nu este recomandată deschiderea ușii în timpul rulării unui program, mai ales în timpul fazelor principale de spălare și a celor finale de clătire la cald. Cu toate acestea, dacă ușa este deschisă în timp ce rulează un program (de exemplu, pentru a adăuga vase), aparatul se oprește automat. Închideți ușa, **fără să apăsați niciun buton**. Ciclul va începe de unde a rămas.





## AVERTISMENT

**Dacă deschideți ușa în timpul ciclului de uscare, un semnal audio intermitent vă va atrage atenția că ciclul de uscare nu s-a terminat încă.**

## Modificarea unui program în derulare

Dacă doriți să anulați și să modificați un program care se derulează, procedați după cum urmează:

1. Țineți apăsat butonul **"START/RESETARE"**  timp de cel puțin 3 secunde.
2. Numărătoarea inversă apare pe afișajul **"3-2-1"** în timp ce butonul **"RESETARE"** este apăsat.
3. Pe ecran va apărea mesajul **"RESETARE"** și se vor auzi semnale sonore.
4. Programul în desfășurare va fi anulat și pe afișaj apare fie programul **"ECO"**, fie programul pe care ați decis să îl utilizați, memorându-l la pornirea mașinii de spălat vase.
5. În acest moment, puteți seta un nou program utilizând tastele **"SELECTAREA PROGRAMULUI"**  .





## AVERTISMENT

Înainte de a începe un nou program, trebuie să verificați dacă mai există detergent în dozator. Dacă este necesar, completați cu detergent.

## Operațiunile programului (numai la modelele autonome)

În timpul funcționării programului, afișajul indică timpul rămas până la sfârșitul ciclului, iar numele programului poate fi afișat prin apăsarea oricărei taste, cu excepția "START/RESETARE" .

*Dacă există o întrerupere a sursei de alimentare în timpul funcționării mașinii de spălat vase, aparatul este prevăzut cu o memorie specială unde se stochează programul selectat și, atunci când alimentarea este restabilă, reia programul de unde a rămas.*

## Sfârșitul programului

Sfârșitul programului va fi indicat prin 3 semnale cu durata de 3 secunde, intercalate cu o pauză de 20 de secunde. După un minut, mașina de spălat vase se va opri. În același timp, mesajul "SFÂRȘIT" va apărea pe afișaj timp de un minut.

Doar la modelele cu opțiunea "SMART DOOR", în timpul fazei de uscare, ușa se va deschide automat și va trebui să așteptați semnalul aferent încheierii ciclului înainte de a scoate vasele.

## Butonul "EXPRESS" (numai la anumite modele)

Acest buton permite economii de energie și timp de în medie de 25% (în funcție de ciclul selectat), reducând temperatura apei

de spălare și durata de uscare din timpul clătirii finale. Această opțiune este recomandată pentru spălarea de seară atunci când nu aveți nevoie imediat de vase perfect uscate. Pentru o uscare mai bună, lăsați ușa mașinii de spălat vase ușor întredeschisă pentru a permite circulația naturală a aerului în mașina de spălat vase.

## Buton JUMĂTATE DE CUVĂ/ SETĂRI

Această tastă vă permite să selectați **două** funcții diferite:

### JUMĂTATE DE CUVĂ

#### Butonul "JUMĂTATE DE CUVĂ" (doar în modelele prevăzute cu ea)

Dezvoltat special pentru încărcături mici, cu grad de murdărie redus, care ocupă aproximativ jumătate din capacitatea mașinii de spălat vase. Selectarea acestei opțiuni vă permite să economisiți timp, energie și apă.

După selectarea programului, apăsați butonul și indicatorul luminos se va aprinde. Dacă această opțiune nu este compatibilă cu programul setat, se va auzi un sunet.

La modelele doar cu versiunea **PRO**, puteți alege și coșul de spălat.

De fiecare dată când este apăsat butonul de jumătate de cuvă, coșul de spălare va apărea pe afișaj.



Ambele coșuri.



Coș inferior.



Coș superior.

**La modelele cu un al treilea coș, acesta va fi întotdeauna activ.**

## SETĂRI 5"









Mașina de spălat vase vine cu anumite setări din fabrică. Cu toate acestea, puteți adapta diferiții parametri la nevoile dvs. de spălare, folosind meniul de setări.

Următorii parametri pot fi ajustați (**LIMBĂ** → **PASTILE** → **ELIMINARE CALCAR** → **AGENT DE CLĂTIRE** → **ALARMĂ** → **FUNCȚIE MEMO** → **ILUMINARE INTERIOARĂ\***).

\* Doar în modelele prevăzute cu ea

**Începeți ÎNTOTDEAUNA procedura cu mașina de spălat vase oprită.**

### SETĂRILE DE LIMBĂ

1. Porniți mașina de spălat vase cu butonul **"PORNIRE/OPRIRE"** .
2. Țineți apăsat butonul **"OPȚIUNI"**  5" timp de aproximativ 5 sec.
3. Mesajul **"SETĂRI"** apare pe afișaj.
4. Prin apăsarea tastei **"SELECTARE PROGRAM"**   puteți selecta parametrii succesivi care trebuie ajustați.
5. Selectați setarea **"LIMBĂ"** care apare pe afișaj.
6. Apăsați butonul **"START/RESETARE"**  pentru a confirma parametrul selectat.
7. Pe afișaj va apărea **"ENGLISH"**.
8. Apăsați butoanele **"SELECTAREA PROGRAMULUI"**   pentru a alege noua limbă.
9. Apăsați butonul **"START/RESETARE"**  pentru a confirma că limba aleasă a fost setată; se va afișa **"LIMBĂ"** și se va auzi un sunet scurt.
10. Pentru a ieși din meniu, apăsați tasta **"PORNIRE/OPRIRE"** .

## PASTILE

### SETAREA OPȚIUNII "PASTILE" (doar în modelele prevăzute cu ea)

Această opțiune permite utilizarea optimă a pastilei („3 în 1” / „4 în 1” / „5 în 1”, etc.). Apăsarea acestui buton programul de spălare setat se schimbă, pentru a obține performanțe optime, prin utilizarea de pastile sau detergenți combinați; în plus, indicatorii de sare și agent de clătire sunt dezactivați.



### AVERTISMENT

Odată selectată, această opțiune rămâne și activă (lumina aprinsă) pentru ciclurile de spălare ulterioare și poate fi dezactivată (lumina stinsă) doar prin deselectarea opțiunii.

Această opțiune este recomandată atunci când se utilizează programul **RAPID**, a cărui durată va fi prelungită, permițând o performanță îmbunătățită a pastilelor de detergent.

1. Porniți mașina de spălat vase cu butonul **"PORNIRE/OPRIRE"** .
2. Țineți apăsat butonul **"OPȚIUNI"**  5" timp de aproximativ 5 sec.
3. Mesajul **"SETĂRI"** apare pe afișaj.
4. Prin apăsarea tastei **"SELECTARE PROGRAM"**   puteți selecta parametrii succesivi care trebuie ajustați.
5. Selectați setarea **"PASTILE"**.
6. Apăsați butonul **"START/RESETARE"**  pentru a confirma parametrul selectat.
7. Apăsați butoanele **"SELECTAREA PROGRAMULUI"**   pentru a alege cele două setări:
  - DA
  - NU

## 8. Confirmați alegerea apăsând "START/RESETARE" .

- Dacă setarea "DA" este confirmată, "PASTILE" va apărea pe afișaj, care se va derula continuu, și indicatorul PASTILE se va aprinde pe afișaj.

- Dacă setarea "NU" este confirmată, "PASTILE" va fi afișat pe afișaj și indicatorul luminos de avertizare va fi stins.

## 9. Pentru a ieși din meniu, apăsați tasta "PORNIRE/OPRIRE" .

### ELIMINARE CALCAR

Pentru setările pentru **ELIMINARE CALCAR**, consultați capitolul corespunzător

### AGENT DE CLĂTIRE

Pentru setările pentru **AGENTULUI DE CLĂTIRE**, consultați capitolul corespunzător.

### SELECȚII ȘI SETĂRI ALARMEI

Semnalul sonor care se aude la apăsarea tastelor utilizate pentru selectarea și setarea funcțiilor și a opțiunilor de spălare, poate fi activat/dezactivat după cum urmează (este activat în mod prestabilit).





### AVERTISMENT:

Semnalul sonor va rămâne întotdeauna activ atunci când mașina este pornită și oprită, la începutul sau în sfârșitul unui ciclu de spălare sau în cazul unei probleme sau erori cu mașina.

1. Porniți mașina de spălat vase cu butonul "PORNIRE/OPRIRE" .

2. Țineți apăsat butonul "OPȚIUNI"  5" timp de aproximativ 5 sec.

3. Mesajul "SETĂRI" apare pe afișaj.

4. Prin apăsarea tastei "SELECTARE PROGRAM"   puteți selecta parametrii succesivi care trebuie ajustați.

## 5. Selectați setarea "ALARMĂ".

6. Apăsați butonul "START/RESETARE"  pentru a confirma parametrul selectat.

7. Apăsați butoanele "SELECTAREA PROGRAMULUI"   pentru a alege cele două setări:

- DA
- NU

## 8. Confirmați alegerea apăsând "START/RESETARE" .

- Dacă setarea este confirmată, "ALARMĂ" va apărea pe afișaj și se va derula continuu.

## 9. Pentru a ieși din meniu, apăsați tasta "START/RESETARE" .



### FUNCȚIA MEMO

Pentru a activa stocarea ultimului program utilizat, procedați după cum urmează:



1. Porniți mașina de spălat vase cu butonul "PORNIRE/OPRIRE" .

2. Țineți apăsat butonul "OPȚIUNI"  5" timp de aproximativ 5 sec.

3. Mesajul "SETĂRI" apare pe afișaj.

4. Prin apăsarea tastei "SELECTARE PROGRAM"   puteți selecta parametrii succesivi care trebuie ajustați.

5. Selectați setarea "UTILIZAT ULTIMA DATĂ".

6. Apăsați butoanele "SELECTAREA PROGRAMULUI"   pentru a alege cele două setări:

- DA
- NU

## 7. Confirmați alegerea apăsând "START/RESETARE" .

- Dacă setarea este confirmată, pe afișaj va apărea "UTILIZAT ULTIMA DATĂ" și se va derula continuu.

8. Pentru a ieși din meniu, apăsați tasta "PORNIRE/OPRIRE" .

## ILUMINARE INTERIOARĂ (doar în modelele prevăzute cu ea)

Sistemul inovator de iluminare interioară a fost proiectat conform standardelor estetice înalte pentru a face mașina de spălat vase și mai funcțională. Când încărcați sau goliți mașina de spălat vase, două lumini LED puternice luminează interiorul mașinii de spălat vase.

Luminile se aprind imediat ce mașina este pornită cu butonul **"PORNIRE/OPRIRE"** .

După o perioadă de 5 min. mașina de spălat vase intră în modul stand-by, stingând luminile.

După terminarea ciclului, apăsați butonul **"PORNIRE/OPRIRE"**  pentru a porni din nou iluminarea interioară.

**Lumina nu se aprinde atunci când mașina este în starea de pornire întârziată sau de pauză.**

1. Porniți mașina de spălat vase cu butonul **"PORNIRE/OPRIRE"** .
2. Țineți apăsat butonul **"OPȚIUNI"**  5" timp de aproximativ 5 sec.
3. Mesajul **"SETĂRI"** apare pe afișaj.
4. Prin apăsarea tastei **"SELECTARE PROGRAM"**   puteți selecta parametrii succesivi care trebuie ajustați.
5. Selectați setarea **"ILUMINARE INTERIOARĂ"**.
6. Apăsați butonul **"START/RESETARE"**  pentru a confirma parametrul selectat.
7. Apăsați butoanele **"SELECTAREA PROGRAMULUI"**   pentru a alege cele două setări:
  - **DA**
  - **NU**

8. Confirmați alegerea apăsând **"START/RESETARE"** .

- Dacă setarea **"DA"** este confirmată, **"ILUMINARE INTERIOARĂ"** va apărea pe afișaj și se va derula continuu.

- Dacă setarea **"NU"** este confirmată, pe ecran va apărea **"ILUMINARE INTERIOARĂ"**.

9. Pentru a părăsi meniul, apăsați tasta **"PORNIRE/OPRIRE"** .

## FLOOR LIGHT (Numai la anumite modele)

În timpul programului de spălare, o lumină de podea este proiectată pe podea sub ușa mașinii de spălat vase. Când ciclurile de spălare sunt pornite, ledul rămâne aprins până la sfârșitul ciclului de spălare.

Lumina de podea va clipi timp de 10 secunde pentru a indica sfârșitul ciclului de spălare.

**Lumina nu se aprinde atunci când mașina este în starea de pornire întârziată sau de pauză.**

**Lumina de podea nu va fi vizibilă dacă este instalată o plintă în fața acesteia sau dacă un obiect este plasat în fața proiectorului de semnal.**

## Butonul **"HYGIENE +"** (numai la anumite modele)

Această opțiune vă permite să creșteți temperatura și să modificați unii parametri ai ciclului de spălare, astfel încât interiorul mașinii să poată fi igienizat eficient.

## Buton "SMART DOOR" (numai la anumite modele)

Această opțiune activează un dispozitiv special care deschide ușa câțiva centimetri în timpul sau la sfârșitul ciclului de uscare (în funcție de programe), favorizând o uscare mai naturală și mai eficientă a vaselor. Durata ciclului selectat va fi modificată automat, pentru a permite optimizarea temperaturilor de clătire, oferind o reducere semnificativă a consumului de energie. Deschiderea ușii în ultima etapă de uscare permite recircularea aerului, eliminând riscul de apariție a mirosurilor neplăcute.

Când ușa se deschide, pe afișaj va apărea mesajul "SMART DOOR".

**Această opțiune va fi activată automat în programul "ECO". Există totuși opțiunea de a o dezactiva.**



### AVERTISMENT:



Având această opțiune selectată, nu trebuie să împiedicați în niciun fel deschiderea ușii sau să o forțați să se închidă, deoarece acest lucru ar deteriora mecanismul. Lăsați spațiul din fața ușii liber și înainte de a o închide așteptați ca dispozitivul de deschidere să se reactiveze.

## BLOCARE PENTRU COPII 5"

### ACTIVARE BLOCARE PENTRU COPII

Mașina de spălat vase este prevăzută cu blocare electronică pentru copii. Blocarea pentru copii dezactivează comenzile, împiedicând astfel efectuarea modificărilor nedorite sau accidentale.

Blocarea pentru copii poate fi activată sau dezactivată după cum urmează:

1. Porniți mașina de spălat vase apăsând butonul "PORNIRE/OPRIRE" .
2. Apăsăți butonul "BLOCARE PENTRU COPII"  5" timp de aproximativ 5 secunde.
3. "BLOCARE PENTRU COPII PORNITĂ" va apărea pe afișaj și se va auzi un semnal sonor scurt.
4. Doar butonul "PORNIRE/OPRIRE"  va rămâne activ.
5. De fiecare dată când apăsați tastele dezactivate, textul "BLOCARE" va fi afișat.

### DEZACTIVAREA FUNCȚIEI BLOCARE PENTRU COPII

1. Apăsăți butonul "BLOCARE PENTRU COPII"  5" timp de aproximativ 5 secunde.
2. "BLOCARE OPRITĂ" va apărea pe afișaj și se va auzi un semnal sonor scurt.

**Dacă opriți mașina cu butonul "PORNIRE/OPRIRE" , data viitoare când porniți mașina, blocarea pentru copii va fi activată.**

### Indicator de avertizare "LIPSĂ SARE"

Când pe afișaj apare mesajul "SARE" sau, la modelele prevăzute cu acesta, se aprinde indicatorul corespunzător , umpleți rezervorul (consultați capitolul "ADĂUGAREA SĂRII").

**Dacă nivelul de setare al eliminării a calcarului este setat la 0, acest lucru nu se va întâmpla niciodată (consultați capitolul despre setarea eliminării calcarului).**

## Indicatorul luminos de avertizare "FĂRĂ AGENT DE CLĂTIRE"

Când pe afișaj apare mesajul "AGENT DE CLĂTIRE" sau, la modelele prevăzute de acesta, se aprinde indicatorul corespunzător , umpleți rezervorul. (Consultați capitolul "ADĂUGAREA AGENTULUI DE CLĂTIRE").

**Dacă nivelul AGENTULUI DE CLĂTIRE este setat la 0, acest lucru nu se va întâmpla niciodată.**

## Butonul "AMÂNARE PORNIRE"



### Selectare amânare pornire

Acest buton vă permite să programați începerea ciclului de spălare, cu o întârziere între 0:30 și 24 de ore. Pentru a seta amânarea pornirii, procedați după cum urmează.

1. Porniți mașina de spălat vase ținând apăsat butonul "PORNIRE/OPRIRE"  timp de aproximativ 3 secunde.
2. Selectați programul de spălare.
3. Apăsați butonul "AMÂNARE PORNIRE"  (pe afișaj va apărea "0:30").
4. Apăsați din nou butonul pentru a crește întârzierea (de fiecare dată când este apăsat, întârzierea crește cu 30 de minute, până la o întârziere de 4 ore. De fiecare dată când este apăsat butonul va crește întârzierea cu 1 oră până la maximum 24:00. Apăsarea butonului din nou, după o întârziere de 24:00, va reveni la 0:00 (amânare pornire dezactivată).
5. Setările pentru amânarea pornirii vor rămâne vizibile pe afișaj timp de 5 secunde sau până când sunt apăstate

butoanele **PORNIRE/OPRIRE** –  
**SELECTARE PROGRAM – START/**  
**RESETARE.**

**Schimbarea programului nu modifică timpul de întârziere și indicatorul LED va rămâne aprins.**

**Când apăsați butonul AMÂNARE PORNIRE, va fi afișată ultima setare efectuată.**

**Numărătoare inversă și pornirea programului cu AMÂNARE PORNIRE**

1. Când întârzierea este setată la un program:  
- după apăsarea butonului "START/RESETARE" 
2. indicatorul luminos "AMÂNARE PORNIRE" rămâne aprins până la sfârșitul timpului setat.
3. numărătoarea inversă a timpului de întârziere începe să afișeze "PORNIRE ÎN XX: XX".
4. Ora va fi afișată cu intervale de 30 de minute pentru un interval de 24 de ore și intervale de un minut în ultimele 2 ore.
5. dacă apăsați orice buton (cu excepția butoanelor "PORNIRE/OPRIRE, Înregistrare Wi-Fi, START/RESETARE" timp de 3 secunde, numele programului "P XX NUME" este afișat (P + numărul programului + numele programului) pentru o singură derulare și apoi timpul de întârziere este afișat din nou.

**În caz de întrerupere a curentului sau de oprire, mașina de spălat vase stochează timpul rămas înainte de pornire, care va fi reluat din punctul în care a fost întrerupt, imediat ce alimentarea cu energie este restabilă sau mașina este repornită.**



Dacă doriți să anulați amânării pornirii, procedați după cum urmează:

- Țineți apăsat butonul **"START/RESETARE"**  timp de cel puțin 3 secunde. Afișajul va afișa **"RESETARE"** și se vor auzi semnale sonore.
- Amânarea pornirii și programul selectat vor fi anulate. Numele programului va apărea pe afișaj.
- În acest moment, dacă doriți să porniți mașina de spălat vase, va trebui să setați din nou programul dorit și să selectați butoanele de opțiune, dacă este necesar.

**Activarea sau excluderea programului MODUL DEMO:  
(Program demonstrativ pentru a fi utilizat exclusiv în punctele de vânzare)**

## ACTIVAREA MODULUI DEMO

**Începeți ÎNTOTDEAUNA procedura cu mașina de spălat vase oprită.**

1. Pentru a porni **MODUL DEMO**, apăsați butonul **"PORNIRE/OPRIRE"**  și butoanele **"JUMĂTATE DE CUVĂ/SETĂRI"**  simultan, timp de 10 secunde.
2. Mesajul **"DEMO ON"** se va derula de **două ori** pe afișaj.
3. Mașina este pregătită acum pentru simularea diferitelor programe și opțiuni.

## Interacțiunea cu MODUL DEMO



- În **"MODUL DEMO"** utilizatorul poate folosi mașina de spălat vase ca în condiții normale de funcționare, dar nu poate porni un program. Doar **Programele, Opțiunile și Amânarea pornirii** sunt active. De asemenea, puteți opri mașina de spălat vase.

- Dacă nu este apăsat niciun buton în decurs de 7 secunde, mașina de spălat vase revine la **MODUL DEMO PASIV**.

**Când mașina de spălat vase este pornită și "MODUL DEMO" este încă activ, mesajul "DEMO ON" se derulează de două ori pe afișaj, pentru a avertiza utilizatorul că mașina se află în acest mod.**

## DEZACTIVAREA MODULUI DEMO

**Începeți ÎNTOTDEAUNA procedura cu mașina de spălat vase oprită.**

1. Pentru a dezactiva **MODUL DEMO**, apăsați butonul **"PORNIRE/OPRIRE"**  și butoanele **"JUMĂTATE DE CUVĂ/SETĂRI"**  simultan, timp de 10 secunde.
2. Mesajul **"DEMO OFF"** se va derula de **două ori** pe afișaj.
3. Mașina de spălat vase se oprește.
4. Aparatul este acum gata să pornească și să se activeze în modul normal.

## 16. TELECOMANDĂ (WI-FI)

Acest aparat este dotat cu tehnologie **Wi-Fi** care permite controlarea la distanță a aparatului prin intermediul unei aplicații.

### SINCRONIZAREA APARATULUI (ÎN APLICAȚIE)

- Descărcați aplicația **hOn** pe dispozitivul dvs. prin încadrarea următorului cod QR:



sau prin linkul:

[go.haier-europe.com/download-app](http://go.haier-europe.com/download-app)

Aplicația **hOn** este disponibilă pentru tabletele și smartphone-urile cu **Android** și **iOS**.

Pentru a descoperi toate detaliile opțiunilor **Wi-Fi**, explorați meniurile aplicației în modul **DEMO**.

- Asigurați-vă că routerul este pornit și că dispozitivul dvs. inteligent/tableta este conectată la rețeaua **Wi-Fi** domestică.

**IMPORTANT** Frecvența rețelei dvs. **Wi-Fi** de acasă trebuie să fie în banda de **2,4 GHz**. Nu puteți configura mașina dacă rețeaua dvs. domestică este setată la banda de **5 GHz**.

- Porniți funcția **BLUETOOTH** a dispozitivului dvs. inteligent/tabletei (dacă este disponibilă).
- Deschideți aplicația, creați un profil de utilizator și înscrieți aplicația, respectând instrucțiunile care apar pe afișajul dispozitivului.

### Asociere efectuată cu succes

- Dacă asocierea cu aplicația se efectuează cu succes, indicatorul luminos **"Wi-Fi"** va rămâne aprins.
- Afișajul va afișa **"CONECTAT"**, urmat de **"TELECOMANDA ON"**.
- Acum puteți controla mașina de spălat vase din aplicație.

### Asociere eșuată

Dacă asocierea cu aplicația eșuează (sau au trecut 5 minute):

- Indicatorul **"Wi-Fi"** se va stinge
- **"ÎNCEARCĂ DIN NOU"**. va apărea pe afișajul produsului.
- Mașina de spălat vase nu se va conecta.
- Repetați procedura de asociere din aplicație.

### Resetare WiFi

În cazul în care apar probleme sau dacă modificați setările routerului de la domiciliu (de ex.: modificarea denumirii/parolei rețelei, schimbarea furnizorului de servicii de internet etc.), trebuie să efectuați din nou procedura de asociere fie prin eliminarea produsului din aplicație, fie prin modificarea datelor de autentificare pentru rețeaua **Wi-Fi** în setările aparatului, din aplicație.

### ACTIVAREA CONTROLULUI LA DISTANȚĂ

Ori de câte ori doriți să utilizați mașina de spălat vase de la distanță:

- Asigurați-vă că routerul este pornit și conectat la internet.
- Încărcați mașina de spălat vase, încărcați detergentul, închideți ușa.
- Porniți mașina de spălat vase cu butonul **"PORNIRE/OPRIRE"** ①.
- Apăsăți pe butonul **"Wi-Fi"**  Pe afișaj apare **"TELECOMANDA ON"**.



- Închideți ușa.

**Pentru modelele încorporabile, faceți acest lucru înainte de a porni produsul.**

- Acum este posibil să controlați mașina de spălat vase din aplicație.

## DEZACTIVAREA CONTROLULUI LA DISTANȚĂ

- Pentru a ieși din controlul la distanță, apăsați din nou butonul "Wi-Fi"  butonul de pe aparat.
- Indicatorul "Wi-Fi" va lumina intermitent foarte lent
- **Fără ciclu în desfășurare:**  
Pe afișajul produsului apare mesajul "TELECOMANDA OFF". Va fi posibil să selectați manual un nou ciclu..
- **Cu un ciclu în desfășurare:**  
Pe afișajul produsului apare "TELECOMANDA OFF". Apoi afișajul va indica timpul rămas. Ciclul va fi finalizat fără controlul din aplicație.

**Mod alternativ de a ieși din controlul la distanță.**

- **Apăsați butonul "START/RESETARE"**

 timp de 3 secs

dacă se derulează un ciclu, aceasta va fi anulat, iar mașina va ieși din modul **CONTROL LA DISTANȚĂ**. Indicatorul luminos "Wi-Fi" va clipi intermitent lent. Acum puteți începe un nou ciclu de spălare utilizând panoul de comenzi.

- **Apăsați butonul "PORNIRE/OPRIRE"**

 timp de 3 secunde (sau opriți alimentarea)

Dacă se derulează un ciclu, aceasta va fi pus pe pauză, iar mașina va ieși din modul **CONTROL LA DISTANȚĂ**. La pornirea din nou, indicatorul luminos "Wi-Fi" va clipi intermitent lent și orice ciclu în derulare va continua de la punctul unde a fost întrerupt.









**Deschiderea ușii, va fi dezactivat orice CONTROL LA DISTANȚĂ. Pentru a relua controlul din aplicație, închideți ușa.**

## Indicatorul luminos Wi-Fi

- Indică starea de conectare a produsului la rețeaua Wi-Fi domestică. Acesta poate fi:
  - **APRINS:** control de la distanță activat.
  - **LUMINEAZĂ INTERMITENT FOARTE LENT:** control la distanță dezactivat.
  - **LUMINEAZĂ INTERMITENT LENT:** resetarea rețelei Wi-Fi (în timpul asocierii din aplicație).
  - **LUMINEAZĂ INTERMITENT RAPID:** aparat asociat cu aplicația, dar fără conexiune **Wi-Fi**. Verificați funcționarea corectă a routerului sau acreditările modificate ale **Wi-Fi**-ului de acasă (numele și/sau parola rețelei). În acest caz, actualizați setările din aplicație, urmând instrucțiunile de pe smartphone.









RO

## 17. LEGENDĂ PROGRAM

Program		Descriere
P1	 <b>WASH&amp;DRY 35'</b>	Acest program vă permite să spălați și să uscați o încărcătură limitată, în doar 35' de minute (murdărie recentă)
P2	 <b>RAPID 59'</b>	Acesta este un program de încărcare completă conceput pentru a spăla și usca în mai puțin de o oră, oferind aceeași performanță de spălare de înaltă calitate.
P3	 <b>ECO</b>	Un program standard și cel mai eficient în ceea ce privește consumul combinat de energie și apă pentru vasele cu un grad normal de murdărie. <b>Program standard, potrivit EN60436.</b>
P4	 <b>UNIVERSAL</b>	Potrivit pentru vasele de uz zilnic, cu un grad normal de murdărie, acesta este programul dvs. de referință zilnic.
P5	 <b>INTENSIV</b>	Pentru tigăi foarte murdare și orice alte articole care necesită o spălare puternică și eficientă. Perfect conceput pentru farfuri, tigăi și oale foarte murdare.
P6	 <b>STICLĂ</b>	Un ciclu de curățare blând pentru cea mai prețioasă și delicată veselă și pahare din cristal. Un program dedicat, care protejează durata de viață a paharelor.
P7	 <b>AUTO WASH</b>	Un program care selectează automat cea mai eficientă durată și temperatură a ciclului, în funcție de încărcătură și gradul de murdărie* *numai la anumite modele
P8	 <b>PRESPĂLARE</b>	Prespalare scurta cu apa rece pentru vase care vor fi pastrate în masina de spalat vase pâna la umplerea acesteia

### Spalare cu prespalare

La programele cu prespalare, se recomanda sa adaugati a doua doza de detergent (max. 6g) direct în masina de spalat vase.

Program			FUNCTII ȘI OPTIUNI					
			Detergent prespălare	Temperatură de spălare (°C)	Average wash duration <sup>3</sup> (min.)	Butonul "JUMĂTATE DE CUVĂ" <sup>1</sup>	Butonul "SMART DOOR" <sup>1</sup>	Butonul "PASTILE" <sup>2</sup>
P1		WASH&DRY 35'	■	60	35	DA *	DA	DA
P2		RAPID 59'	●	65	59	DA *	DA	DA
P3		ECO	■	45	235-238	DA *	DA	DA
P4		UNIVERSAL	■	60	129-131	DA *	DA	DA
P5		INTENSIV	●	75	135-146	DA *	DA	DA
P6		STICLĂ	■	45	94-96	DA *	DA	DA
P7		AUTO WASH	■	55-65	120-144	DA *	DA	DA
P8		PRESPĂLARE	■	■	10	DA *	DA	N/A

● = Detergent prespălare

<sup>1</sup> = numai la anumite modele

<sup>2</sup> = Numai dacă funcția este activată prin SETĂRI.

\* "Opțiunea JUMĂTATE DE CUVĂ/JUMĂTATE DE CUVĂ PRO", disponibilă în funcție de model

N/A = OPȚIUNEA NU ESTE DISPONIBILĂ

<sup>3</sup> = Cu apă rece (15°C) - Toleranță ±10%-

Dacă folosiți apă fierbinte, timpul rămas până la sfârșitul programului este actualizat automat în timpul derulării programului.

Valorile sunt măsurate în laborator conform Standardului european **EN60436** (valorile pot varia în funcție de condițiile de utilizare).

Durata reală a ciclului de spălare variază în funcție de model.

Programul **ECO** este adecvat pentru curățarea veselei cu un grad normal de murdărie și este cel mai eficient program în ceea ce privește combinația de consum de energie și apă. În plus, acest program este utilizat de instituțiile de reglementare pentru evaluarea conformității cu legislația UE în materie de proiectare ecologică.

Valorile indicate pentru alte programe în afara programului **ECO** sunt doar orientative. Durata ciclului depinde de mulți factori, precum temperatura apei, presiunea apei de la rețeaua de alimentare, temperatura ambiantă, cantitatea de detergent folosită și numărul și distribuția vaselor pe rafturile de încărcare.

## 18. UNITATEA DE DEDURIZARE A APEI

În funcție de sursa de alimentare, apa conține diverse tipuri de calcar și minerale care se depozitează pe vase, lăsând pete și marcaje albicioase. Cu cât mai mare este nivelul acestor minerale prezente în apă, cu atât mai dură este apa. Mașina de spălat vase este dotată cu o unitate de dedurizare a apei care, folosind săruri speciale de regenerare, generează apă dedurizată pentru spălarea vaselor. Gradul de duritate al apei dvs. poate fi obținut de la compania dvs. de alimentare cu apă.

### Ajustarea dedurizatorului de apă

Dedurizatorul de apă poate trata apa cu un nivel de duritate de până la 90 °fH (gradare franceză) sau 50 °dH (gradare germană) prin intermediul a 8 setări.









Setările sunt listate în tabelul de mai jos, cu apa din sursa de alimentare relativă care va fi tratată.

Nivel	Duritate apă		Utilizare de sare de regenerare	Setarea dedurizatorului de apă
	°fH (gradare franceză)	°dH (gradare germană)		
0	0-5	0-3	NO	S0
1	6-10	4-6	SI	S1
2	11-20	7-11	SI	S2
3	21-30	12-16	SI	S3
4*	31-40	17-22	SI	S4
5	41-50	23-27	SI	S5
6	51-60	28-33	SI	S6
7	61-90	34-50	SI	S7

\* Unitatea de dedurizare a apei este setată din fabrică la nivelul 4 (S4), întrucât acesta satisface cerințele majorității utilizatorilor.

Ajustați setarea unității de dedurizare a apei conform gradului de duritate al apei, după cum urmează:

**Mașina de spălat vase trebuie oprită ÎNTOTDEAUNA înainte de a iniția această procedură.**

1. Porniți mașina de spălat vase cu butonul **"PORNIRE/OPRIRE"** .
2. Țineți apăsat butonul **"OPȚIUNI"**  timp de aproximativ 5 sec.
3. Mesajul **"SETĂRI"**. apare pe afișaj.
4. Prin apăsarea tastei **"SELECTARE PROGRAM"**   puteți selecta parametrii succesivi care trebuie ajustați.
5. Selectați setarea **"ELIMINARE CALCAR"**.
6. Apăsați butonul **"START/RESETARE"**  pentru a confirma parametrul selectat..
7. Nivelul setat apare pe afișaj (nivelul setat din fabrică este **"S4"**).
8. Apăsați butoanele **"SELECTAREA PROGRAMULUI"**   pentru a alege diferite niveluri de setări.
9. Confirmați alegerea apăsând **"START/RESETARE"** .
10. **"ELIMINARE CALCAR"** se va derula pe afișaj
11. Pentru a ieși din meniu, apăsați tasta **"PORNIRE/OPRIRE"** .

Pentru a modifica din setarea de balsam, urmați aceeași procedură.



## AVERTISMENT

Dacă nu puteți finaliza procedura, opriți mașina de spălat vase apăsând butonul "PORNIRE/OPRIRE" și inițiați din nou procedura de la început (PASUL 1).

### Informații despre regenerarea rășinii cu ajutorul sării.

Faza de regenerare se realizează la sfârșitul unui ciclu de spălare.

În faza de regenerare a rășinii se consumă aproximativ **3,5 litri** de apă, cu un consum de energie de aproximativ **1Wh** și o creștere a duratei ciclului de aproximativ **7 minute**.

Pentru ciclul **Eco**, valorile sunt indicate în tabel.

Nivel	AFIȘAJ	Frecvență
S0	AFIȘAJ S0	Niciodată
S1	AFIȘAJ S1	1 la fiecare 9 cicluri
S2	AFIȘAJ S2	1 la fiecare 7 cicluri
S3	AFIȘAJ S3	1 la fiecare 5 cicluri
S4	AFIȘAJ S4	1 la fiecare 4 cicluri
S5	AFIȘAJ S5	1 la fiecare 3 cicluri
S6	AFIȘAJ S6	1 la fiecare 2 cicluri
S7	AFIȘAJ S7	Fiecare ciclu

## 19. PROBLEME TEHNICE SI GARANȚIE

Dacă considerați că mașina de spălat vase nu funcționează corect, consultați ghidul rapid furnizat mai jos cu privire la sfaturi practice privind modul de rezolvare a celor mai frecvente probleme. **Dacă eroarea persistă sau este recurentă, contactați Centrul de asistență tehnică.**

### RAPORTĂRILE ERORILOR

- **Modelele cu afișaj:** erorile sunt raportate cu un număr care le precede sau litera „E” (de ex., Eroarea 2 = E2) și un scurt semnal sonor.
- **Modelele fără afișaj:** eroarea este indicată prin clipirea LED-urilor în funcție de numărul erorii, urmată de o pauză de 5 secunde (exemplu: Eroare 2 = două clipiri – pauză 5 secunde – două clipiri – etc...).

RO

### Numai la modelele cu afișaj

Sunt afișate erorile	Semnificație și soluții
<b>"FĂRĂ APĂ"</b> cu un scurt semnal sonor (numai la anumite modele). <b>EROARE E2</b> (cu afișaj) cu un scurt semnal sonor	<b>Mașina de spălat vase nu se umple cu apă</b>
	Asigurați-vă că alimentarea cu apă este deschisă.
	Asigurați-vă că furtunul de alimentare cu apă nu este îndoit sau strivit.
	Asigurați-vă că țeava de scurgere este la înălțimea corespunzătoare (consultați secțiunea de instalare).
	Închideți alimentarea cu apă, deșurubați furtunul de alimentare cu apă din spatele mașinii de spălat vase și verificați ca filtrul „cu nisip” să nu fie înfundat.
<b>EROARE E3</b> (cu afișaj) cu un scurt semnal sonor	<b>Mașina de spălat vase nu drenează apa</b>
	Asigurați-vă că țeava de scurgere nu este îndoită, sau blocată, și că filtrul nu este înfundat.
	Asigurați-vă că sifonul nu este înfundat.
<b>EROARE E4</b> (cu afișaj) cu un scurt semnal sonor	<b>Scurgere de apă</b>
	Asigurați-vă că țeava de scurgere nu este îndoită, sau blocată, și că filtrul nu este înfundat.
	Asigurați-vă că sifonul nu este înfundat.
<b>EROARE E8</b> (cu afișaj) cu un semnal audio scurt	<b>Elementul de încălzire a apei nu funcționează corect sau placa filtrului este înfundată</b>
	Curățați placa filtrului.
<b>EROARE E18</b> (cu afișaj) cu semnal audio scurt	<b>Probleme cu nivelul apei; verificați placa filtrului înfundată.</b>
	Curățați placa filtrului.

<b>EROARE E21</b> (cu afișaj) cu un semnal audio scurt	<b>Alimentare necontrolată cu apă, cu supapă solenoidală deschisă.</b>
	Închideți imediat robinetul de apă și deconectați aparatul de la sursa de curent electric.
<b>Oricare alt cod</b> (cu afișaj)	Opriiți mașina și scoateți ștecherul din priză, așteptați un minut. Porniți mașina și un nou program. Dacă apare din nou eroarea, contactați un centru de service autorizat.

## Numai la modelele fără afișaj

În cazul în care apar erori sau defecțiuni în timpul derulării unui program, indicatorul luminos care corespunde ciclului selectat va clipi rapid și se va auzi un semnal sonor intermitent. În acest caz, opriți mașina de spălat vase apăsând butonul "PORNIRE/OPRIRE". **După ce verificați pentru a vă asigura că alimentarea cu apă este deschisă, că țeava de drenare nu este îndoită și că sifonul sau filtrele nu sunt înfundate, setați din nou programul selectat.**

Dacă eroarea persistă, contactați Centrul de asistență tehnică.

Această mașină de spălat vase este dotată cu un dispozitiv de siguranță la debit în exces, în eventualitatea unei probleme, evacuând automat apa în exces.



## AVERTISMENT

**Pentru a asigura funcționarea corectă a dispozitivului de siguranță la debit în exces, vă recomandăm să nu mutați sau să nu înclinați mașina de spălat vase în timpul funcționării. În cazul în care este necesară înclinarea sau mutarea acesteia, vă rugăm să vă asigurați că ciclul de spălat este complet și că în aparat nu rămâne apă.**

## Alte erori

EROARE	CAUZĂ	SOLUȚIE
<b>1. Nu funcționează niciun program</b>	Ștecărul nu este conectat la priză	Conectați ștecărul electric
	Butonul P/O nu este apăsat	Apăsați butonul
	Ușa este deschisă	Închideți ușa
	Nu se alimentează cu curent	Verificați
<b>2. Mașina de spălat vase nu se umple cu apă</b>	Consultați punctul 1	Verificați
	Robinetul de apă este închis	Deschideți robinetul de apă
	Furtunul de alimentare cu apă este îndoit	Eliminați îndoiturile furtunului
	Filtrul furtunului de apă este înfundat	Curățați filtrul la capătul furtunului



EROARE	CAUZĂ	SOLUȚIE
<b>3. Mașina de spălat vase nu evacuează apa</b>	Filtrul este murdar	Curățați filtrul
	Țeava de scurgere este îndoită	Eliminați îndoirurile țevii
	Extensia țevii de scurgere nu este conectată corect	Urmați cu atenție instrucțiunile pentru conectarea țevii de scurgere
	Conexiunea la evacuarea din perete este îndreptată în jos și nu în sus	Apelați un tehnician calificat
<b>4. Mașina de spălat vase evacuează apă în continuu</b>	Poziția țevii de scurgere este prea joasă	Ridicați țeava de scurgere cu cel puțin 40 cm peste nivelul podelei
<b>5. Brațele de pulverizare nu se aud rotindu-se</b>	Cantitate excesivă de detergent	Reduceți cantitatea de detergent Utilizați detergent adecvat
	Un articol împiedică brațele să se rotească	Verificați
	Placa de filtrare și filtrul sunt foarte murdare	Curățați placa și filtrul
<b>6. La aparatele electronice fără afișaj: unul sau mai multe indicatoare luminoase clipesc intermitent rapid</b>	Alimentarea cu apă este oprită	Oprii aparatul Dați drumul la robinet Resetați ciclul
<b>7. Vasele sunt spălate parțial</b>	Consultați punctul 5	Verificați
	Partea de jos a tigăilor nu a fost spălată bine	Resturile de mâncare arsă trebuie înmuiate înainte de a pune tigăile în mașina de spălat vase
	Marginea tigăilor nu a fost spălată bine	Repoziționați tigăile
	Brațele de pulverizare sunt parțial blocate	Scoateți brațele de pulverizare deșurubând piulițele inelului în sens orar și spălați sub jet de apă curentă
	Vasele nu au fost încărcate corect	Nu puneți vasele prea apropiate unele de celelalte
	Capătul țevii de scurgere este scufundat în apă	Capătul țevii de scurgere nu trebuie să intre în contact cu debitul de apă spre exterior
	A fost măsurată o cantitate incorectă de detergent sau detergentul este vechi și solid	Creșteți măsura conform gradului de murdărie al vaselor sau schimbați detergentul
	Capacul rezervorului de sare nu este închis corect	Strângeți-l bine
	Programul de spălat nu este suficient de metodic	Alegeți un program mai puternic
<b>8. Detergentul nu este eliberat sau este eliberat parțial</b>	Tacâmurile, vasele, tigăile etc., opresc dozatorul de detergent să se deschidă	Poziționați vasele, astfel încât să nu obstrucționeze dozatorul

EROARE	CAUZĂ	SOLUȚIE
<b>9. Prezența petelor albe pe vase</b>	Apa din rețeaua de alimentare este prea dură	Verificați nivelul de sare și de mijloc de clătire și ajustați-l. Dacă eroarea persistă, contactați Centrul de asistență tehnică
<b>10. Zgomot în timpul spălării</b>	Vasele se lovesc unele de celelalte	Reverificați încărcarea vaselor în coș
	Brațele care se rotesc se lovesc de vase	Reverificați încărcarea vaselor în coș
<b>11. Vasele nu sunt complet uscate</b>	Debit de aer inadecvat	Lăsați ușa mașinii de spălat vase deschisă ușor la sfârșitul programului de spălat pentru a permite uscarea naturală a vaselor
	Mijlocul de clătire lipsește	Umpleți dozatorul de mijloc de clătire

**N.B.:** În cazul în care oricare dintre situațiile de mai sus duce la o performanță greșită de spălare sau la o clătire insuficientă, eliminați depozitele de murdărie de pe vase manual, întrucât ciclul final de uscare întărește murdăria, îngreunând eliminarea la o spălare ulterioară.

În cazul în care eroarea persistă, contactați Centrul de asistență tehnică, citând modelul mașinii de spălat vase. Acesta se regăsește pe placa din secțiunea superioară a interiorului ușii mașinii de spălat vase sau pe garanție. Aceste informații vor facilita o remediere mai rapidă, mai eficientă.

Cu excepția listei de piese de schimb disponibile pe site-ul nostru, în niciun caz nu trebuie să reparați sau încercați să reparați aparatul pe cont propriu sau să solicitați repararea aparatului de către persoane fără experiență și/sau necalificate. Reparațiile efectuate de persoane fără experiență și/sau necalificate pot provoca vătămări sau defecțiuni grave asupra echipamentului și daune materiale. Este recomandabil să contactați centrele noastre de asistență tehnică autorizate.

Vă recomandăm să utilizați întotdeauna piese de schimb originale, care pot fi obținute de la serviciul nostru pentru clienți timp de cel puțin **10 ani** de la punerea în circulație a aparatului în Spațiul Economic European.



## AVERTISMENT

**Producătorul nu poate fi tras la răspundere pentru orice daune aduse lucrurilor și persoanelor și/sau pentru problemele de siguranță rezultate din reparațiile neefectuate de către un Centru de Asistență Tehnică Autorizat sau de către un furnizor de servicii autorizat de producător, în conformitate cu ghidurile companiei referitoare la reparații și întreținerea produselor sale. Orice deteriorare adusă produsului de către personal neautorizat în timpul unei încercări de reparație nu va fi acoperită de garanția obișnuită.**

De la 1 martie 2021, informațiile energetice și de mediu referitoare la etichetarea privind consumul de energie a aparatelor de uz casnic și specificațiile pentru proiectarea ecologică a acestora sunt disponibile în baza de date a produselor europene (EPREL) la următorul link <https://eprel.ec.europa.eu/> sau prin codul QR aflat pe eticheta privind consumul de energie.

### **Asistență și garanție**

**Produsul este garantat în baza legii și a termenilor și condițiilor declarate pe certificatul de garanție inclus cu produsul. Certificatul trebuie păstrat și arătat unui Centru de asistență tehnică autorizat în caz de necesitate, împreună cu dovada achiziției. De asemenea, puteți verifica condițiile de garanție de pe pagina noastră web.**

**Pentru asistență, vă rugăm să completați formularul online sau să ne contactați la numărul indicat pe pagina de asistență a paginii noastre web.**

**Contactele serviciului nostru (numere de telefon și adrese web) detaliate pe țară sunt disponibile pe certificatul de garanție inclus în produs.**

Producătorul declină întreaga răspundere pentru orice erori de imprimare din această broșură. Mai mult, producătorul își rezervă dreptul de a opera modificări considerate utile pentru produsele sale fără a le modifica caracteristicile esențiale.

## 20. CONDIȚII AMBIENTALE



Acest aparat este marcat în conformitate cu Directiva europeană 2012/19/UE cu privire la deșeurile de echipamente electrice și electronice (DEEE).

DEEE conțin atât substanțe poluante (care pot avea consecințe negative asupra mediului) cât și componente de bază (care pot fi reutilizate). Este important ca DEEE să facă obiectul unui tratament special, pentru a se îndepărta și colecta corespunzător toate substanțele poluante și pentru a se recupera și recicla toate materialele.

Utilizatorii pot juca un rol important în asigurarea faptului că DEEE nu poluează mediul; este esențial să se respecte următoarele reguli de bază:

- DEEE nu trebuie reciclate împreună cu deșeurile menajere;
- DEEE trebuie predate la centrele de colectare municipale sau la societățile autorizate de colectare/reciclare. În anumite țări, DEEE voluminoase pot fi preluate de la domiciliu.

În multe țări, în momentul în care achiziționați un aparat nou de același tip, aparatul vechi poate fi predat distribuitorului care trebuie să îl colecteze gratuit, în baza schimbului de unu la unu.

Дякуємо за вибір цього виробу. Ми з гордістю представляємо вам ідеальний виріб із найкращого повного асортименту побутової техніки, яка задовольнить усі щоденні потреби вашого дому.

Уважно прочитайте цей посібник для правильної і безпечної експлуатації пристрою та отримання корисних порад щодо ефективного обслуговування приладу.



Посудомийною машиною можна користуватися лише після уважного прочитання цих інструкцій. Радимо завжди тримати цей посібник під рукою і в хорошому стані для будь-якого майбутнього власника.

Перевірте, чи входить до комплекту постачання приладу цей посібник користувача, гарантійний сертифікат, чи наявна адреса сервісного центру та наклейка енергоефективності. Кожен виріб ідентифікується за унікальним 16-значним кодом, так званим "серійним номером", надрукованим на гарантійному сертифікаті або на табличці з серійним номером всередині дверцят або у верхній частині правого боку приладу. Цей код є різновидом ідентифікаційного документа виробу, який потрібен для його реєстрації або для звернення до Центру технічної підтримки.

**Мал. А**

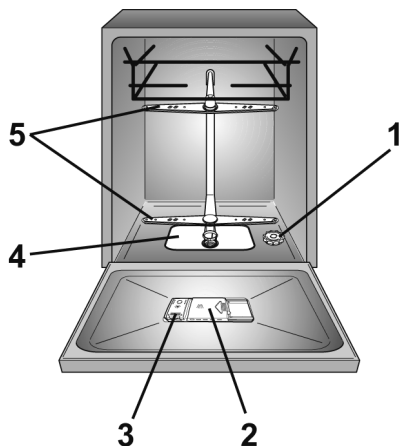

## **Зміст**

- 1. ЗАГАЛЬНІ ПРАВИЛА БЕЗПЕКИ**
- 2. ПОДАЧА ВОДИ**
- 3. ЗАВАНТАЖЕННЯ СОЛІ**
- 4. РЕГУЛЮВАННЯ ВЕРХЬОГО КОШИКА (ЛИШЕ У ДЕЯКИХ МОДЕЛЯХ)**
- 5. ЗАВАНТАЖЕННЯ ПОСУДУ**
- 6. ІНФОРМАЦІЯ ДЛЯ ВИПРОБУВАЛЬНИХ ЛАБОРАТОРІЙ**
- 7. ЗАВАНТАЖЕННЯ ЗАСОБУ ДЛЯ МИТТЯ**
- 8. ТИПИ ЗАСОБІВ ДЛЯ МИТТЯ**
- 9. ЗАВАНТАЖЕННЯ ОПОЛІСКУВАЧА**
- 10. ОЧИЩЕННЯ ФІЛЬТРІВ**
- 11. ПРАКТИЧНІ ПОРАДИ**
- 12. ОБСЛУГОВУВАННЯ ТА ЧИЩЕННЯ**
- 13. ОПИС ПАНЕЛІ КЕРУВАННЯ**
- 14. ТЕХНІЧНІ ДАНІ**
- 15. ВИБІР ПРОГРАМ І СПЕЦІАЛЬНІ ФУНКЦІЇ**
- 16. БЕЗКОНТАКТНЕ УПРАВЛІННЯ (Wi-Fi)**
- 17. УМОВНІ ПОЗНАЧЕННЯ ПРОГРАМИ**
- 18. ПРИСТРІЙ ПОМ'ЯКШУВАННЯ ВОДИ**
- 19. УСУНЕННЯ НЕСПРАВНОСТЕЙ ТА ГАРАНТІЯ**
- 20. УМОВИ ЕКСПЛУАТАЦІЇ**

# 1. ЗАГАЛЬНІ ПРАВИЛА БЕЗПЕКИ

- Цей прилад призначено винятково для домашнього використання, а також для такого аналогічного застосування:
  - у кухонних зонах для персоналу в магазинах, офісах та інших робочих приміщеннях;
  - у замських будинках;
  - для клієнтів готелів, мотелів та в інших приміщеннях для проживання;
  - у готелях типу „ліжко і сніданок”.

Інші способи використання цього приладу, окрім застосування в домогосподарствах або в стандартних умовах домашнього господарювання, наприклад, промислова експлуатація професіоналами або навченими користувачами, не входять до зазначеного списку застосувань. У разі використання приладу способом, який не відповідає наведеному вище списку, термін служби виробу може скоротитися, а гарантію виробника може бути анульовано. Виробник у максимальному ступені, дозволеному законодавством, не приймає на себе відповідальність щодо будь-якого пошкодження приладу або пошкодження чи

збитку, які виникли в результаті експлуатації приладу не в домогосподарствах або стандартних умовах домашнього господарювання (навіть за умови розміщення такого приладу в домогосподарстві або стандартних умовах домашнього господарювання).

## ● для ринку ЄС

Прилад може використовуватися особами віком від 8 років і старше, а також особами з обмеженими фізичними, сенсорними або психічними можливостями, без досвіду або знань про продукт, винятково за умови нагляду або надання інструкцій щодо експлуатації приладу, безпечним способом з усвідомленням можливих ризиків.

## ● для ринків за межами ЄС

Цей прилад не призначений для використання особами (в тому числі дітьми) з обмеженими фізичними, сенсорними й розумовими можливостями, недостатнім досвідом і знаннями, якщо вони не перебувають під належним наглядом особи, відповідальної за їхню безпеку, або не проінструктовані цією особою щодо використання приладу.

- Завжди слід стежити за дітьми, щоб вони не гралися з приладом.
- Дітей віком до 3 років включно слід допускати до приладу лише під постійним наглядом дорослих.
- У разі пошкодження кабелю живлення його заміну має проводити виробник чи його сервісний представник.
- Прилад слід підключати до системи водопостачання лише за допомогою комплектів шлангів, які постачаються разом із ним (не використовуйте старі комплекти шлангів).
- Тиск води має становити від 0,08 МПа до 1 МПа.
- Переконайтеся, що килими або доріжки не перекривають основу або будь-які вентиляційні отвори.
- Після встановлення прилад слід розташовувати так, щоб вилка була легко доступна.
- Не залишайте дверцята відчиненими в горизонтальному положенні, щоб виключити можливі небезпеки (наприклад, замикання).

- Додаткову інформацію щодо виробу або таблицю технічних характеристик див. на веб-сайті виробника.
- Максимальну кількість комплектів посуду зазначено на таблиці з основними технічними даними, закріпленій на виробі.

### Електричні підключення й правила техніки безпеки

- Технічні характеристики (напряга живлення і споживана потужність) зазначені на таблиці з паспортними даними виробу.
- Переконайтеся, що електрична система заземлена і відповідає всім застосовним вимогам законодавства, а розетка сумісна з вилкою приладу.

**Виробник відмовляється від будь-якої відповідальності за фізичні або майнові збитки, які виникли в результаті відсутності заземлення приладу.**

- Переконайтеся, що посудомийна машина не перетискає кабелі живлення.
- Загалом не рекомендовано використовувати адаптери, багатополюсні вилки й (або) подовжувачі.



## **УВАГА!**

**заборонено підключати живлення пристрою через зовнішній прилад з вимикачем, наприклад, таймер, або ж під'єднувати його до мережі, яку регулярно вмикає й ввимикає комунальне підприємство.**

- Перед очищенням або обслуговуванням посудомийної машини від'єднайте прилад від мережі живлення й закрийте подачу води.
- Для вимкнення не тягніть за кабель живлення або пристрій.



## **УВАГА!**

**протягом циклу прання вода може нагріватися до дуже високих температур.**

- Не залишайте прилад під дією атмосферних чинників (дощу, сонця тощо).
- Заборонено спиратися або сидіти на відчинених дверцятах посудомийної машини, оскільки це може призвести до її перекидання.

- Під час переміщення забороняється підіймати посудомийну машину за дверцята; а під час транспортування - спиратися дверцятами на возик. Рекомендується піднімати машину вдвох.
- Посудомийна машина призначена для звичайного кухонного приладдя. У посудомийній машині заборонено мити речі, забруднені нафтою, фарбою, часточками сталі або заліза, корозійно активними хімікатами, кислотами або лугами.
- Якщо в помешканні встановлено обладнання для пом'якшування води, не потрібно додавати сіль у пом'якшувач води..
- У разі несправності або порушення роботи приладу вимкніть його, закрийте подачу води і не намагайтеся розібрати прилад. Ремонтні роботи мають проводитися лише в Центрі технічної підтримки з використанням винятково оригінальних запасних частин. Недотримання цих інструкцій може порушити безпечність виробу.
- Переміщуючи пристрій після виймання його з упаковки, не намагайтеся піднімати його



за нижню частину дверцят.  
Злегка відчиніть дверцята й  
піднімайте машину, утримуючи  
за верхній бік.

Даним маркуванням **CE** на  
цьому виробі ми з повною  
відповідальністю підтверджуємо  
його повну відповідність всім  
значущим вимогам до охорони  
природного довкілля, здоров'я  
і промислової безпеки згідно  
з європейським законодавством.

Даний прилад сертифікований  
згідно з вимогами безпеки  
органом по сертифікації  
промислової продукції Державним  
комітетом України з питань  
технічного регулювання та  
споживчої політики державна  
система сертифікації УкрСЕПРО



з подальшими змінами  
і доповненнями.



### **УВАГА!**

Ножі й інше кухонне приладдя  
з гострими кінцями слід  
класти до кошика гострими  
кінцями вниз або розташовувати  
горизонтально.

## **Встановлення**

- Видаліть всі елементи  
упаковки.



### **УВАГА!**

Зберігайте пакувальні  
матеріали в місці,  
недоступному для дітей.

- Заборонено встановлювати  
або експлуатувати пошкоджену  
посудомийну машину.
- Дотримуйтеся інструкцій, які  
постачаються разом із  
виробом.



### **УВАГА!**

(тільки вбудовані та наполовину  
вбудовані моделі)  
Забороняється підключати  
посудомийну машину до  
електромережі до повного  
виконання всіх операцій з  
монтажу відповідно до  
«ТЕХНІЧНИХ УКАЗІВОК  
ЩОДО МОНТАЖУ», що  
постачаються в комплекті  
з виробом.



### **УВАГА!**

(тільки вбудовані та наполовину вбудовані моделі)

Забороняється підключати посудомийну машину до електромережі до повного встановлення передньої панелі. В іншому випадку існує небезпека ураження електричним струмом.



### **УВАГА!**

(тільки автономні моделі).

Якщо для встановлення посудомийної машини у відсік модульної кухні необхідно зняти стільницю, зверніться до одного з наших авторизованих центрів технічної підтримки.



### **УВАГА!**

Перед першим увімкненням виробу переконайтеся, що він установлений у горизонтальному положенні за допомогою регульованих ніжок. Горизонтальне положення перевіряється за допомогою спиртового рівня.

### **Заміна впускного шланга**

- У випадку виникнення проблем зі шлангом (розрив, тріщини тощо) його необхідно замінити на оригінальний виріб, який можна отримати у виробника або в його центрі технічного обслуговування.



### **УВАГА!**

Прилад слід підключати до системи водопостачання лише за допомогою комплектів шлангів, які постачаються разом із ним. Не використовуйте старі комплекти шлангів.

## 2. ПОДАЧА ВОДИ

Приєднання до мережі водопостачання має здійснюватися лише за допомогою нових шлангів. Забороняється повторно використовувати вживані шланги.

- Труба подачі та шланг зливу води мають бути ліворуч або праворуч.

**Важливо! До посудомийної машини має постачатися вода температурою, не вищою за 60°C.**

- Тиск води повинен бути від 0,08 МПа до 1 МПа.
- Шланг подачі має бути приєднаний до мережі водопостачання так, щоб її можна було перекрити. (мал.1).
- Для посудомийної машини підходить різьбовий з'єднувач з різьбовим отвором на 3/4 (мал.2).
- З'єднайте шланг подачі "А" з краном "В" з різьбовим отвором на 3/4 та переконайтеся, що прикручено добре.

- Труба подачі води має бути не менше 2,5м. Якщо довжини труби не вистачає, зверніться до центру післяпродажного сервісу.
- Якщо труби, до яких приєднується посудомийна машина, нові, або довгий час не використовувались, прочистіть їх водою впродовж декількох хвилин перед з'єднанням зі шлангом подачі води. Таким чином у вхідний фільтр не попаде пісок та іржа.

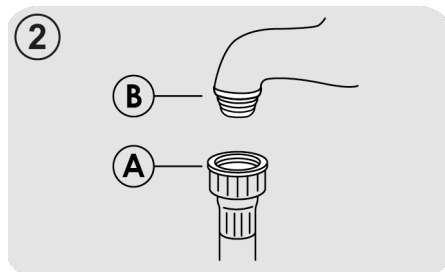
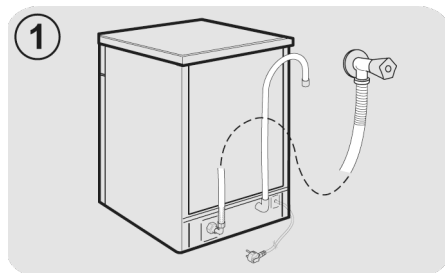

UKR

## Гідравлічні пристрої захисту

Усі посудомийні машини обладнано пристроєм захисту від zalивання, який у разі перевищення нормального рівня води в результаті несправності приладу автоматично блокує подачу води й (або) зливає зайву воду.

ДЕЯКІ МОДЕЛІ можуть мати одну або кілька з наведених нижче функцій:

### ● WATERBLOCK (мал.3)

Система водяного замка waterblock створена для покращення безпеки вашого пристрою. Система запобігає розливу води, причиною якого може стати несправність машини або пошкодження резинових трубок і, зокрема, трубки подачі води.

### Як це працює

Зливний піддон у нижній частині приладу збирає всі можливі витoki води і вмикає датчик, який активує клапан під водопровідним краном, повністю блокуючи подачу води, навіть якщо кран повністю відкрито.

Якщо пошкоджено **коробку "А"**, яка містить електричні компоненти, негайно витягніть штепсель із розетки. Для забезпечення належної роботи системи безпеки шланг із коробкою "А" слід під'єднати до крану так, як показано на **малюнку**. Шланг подачі води **не** можна різати, оскільки в ньому містяться компоненти під напругою. Якщо шланг недостатньо довгий для належного підключення, його слід замінити на довший. Шланг можна придбати в Центрі технічної підтримки.

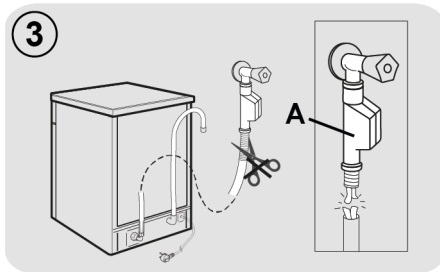

### ● AQUASTOP (мал.4):

пристрій, розміщений на трубі подачі води, який зупиняє потік води у випадку зношування труби; у цьому разі у віконці "В" з'явиться червона мітка, а трубу треба буде замінити. Щоб відгвинтити гайку, натисніть на односторонній блокувальний пристрій "С".

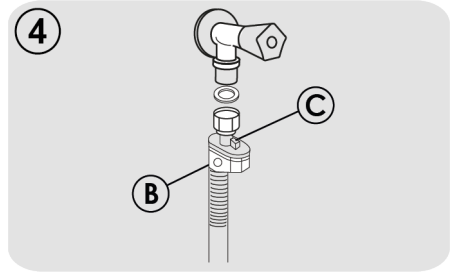

## ПРИЄДНАННЯ ЗЛИВНОГО ШЛАНГА

- Зливний шланг має бути приєднано до водонапірної труби, якщо він не має перегинів (мал.5).
- Водонапірна труба має бути діаметром не менше 4 см і розташовуватись на відстані не менше 40 см над рівнем підлоги.
- Рекомендується встановити вловлювач запаху (мал.5X).
- За необхідності можна застосовувати зливний шланг довше, ніж 2,5м, за умови, що він розташований на відстані 85 см над рівнем підлоги. Більш ширшу трубу можна отримати безпосередньо в центрі післяпродажного сервісу
- Шланг може бути закріплений за край мийки, але він не має бути занурений у воду, щоб уникнути попадання води назад в машину під час її роботи (мал.5Y).
- При установленні приладу під стільницю, шланг має бути прикріплений до стіни в, якомога, найвищому положенні (мал.5Z).
- Переконайтеся у відсутності перегинів шлангів подачі та зливу води.

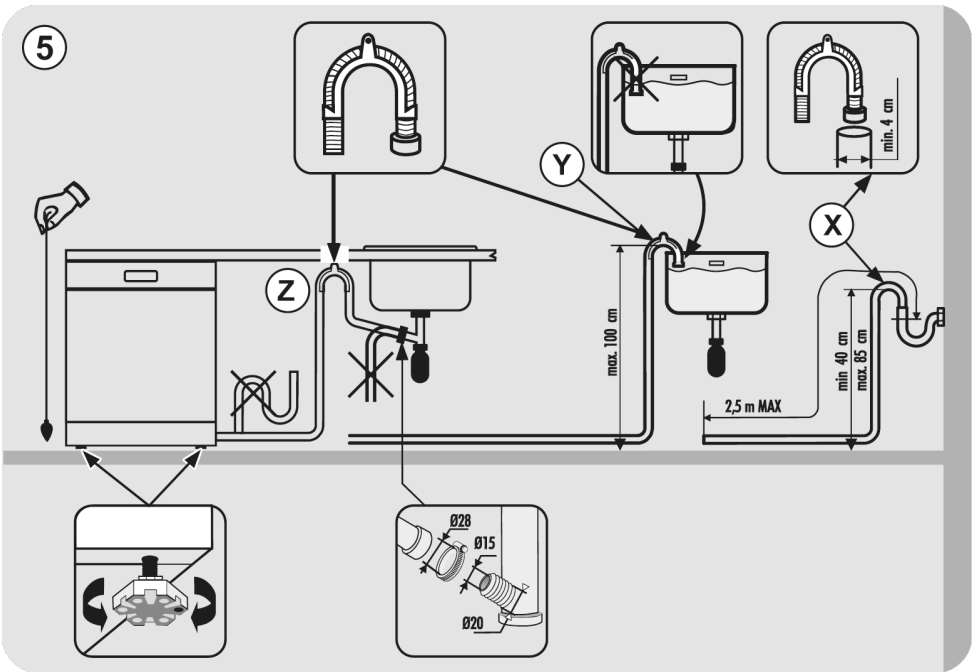

### 3. ЗАВАНТАЖЕННЯ СОЛІ

(мал. А "1")

- При появі білого нальоту на посуду, необхідно додавання солі у контейнер машини.
- Контейнер для солі знаходиться на нижній частині посудомийної машини.
- Рекомендується використовувати сіль, спеціально призначену для посудомийної машини. Якщо використовувати довгий час інші види солі, що містять невелику кількість нерозчинних частинок, вони можуть погіршити продуктивність пом'якшення води.
- Щоб додати сіль, розкрутіть ковпачок контейнеру та наповніть його.

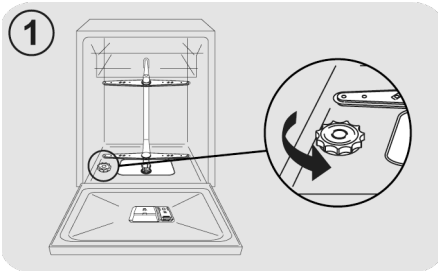

- Під час цієї операції можливе невелике витікання води, але продовжуйте додавати сіль до тих пір, доки контейнер не буде заповнений.

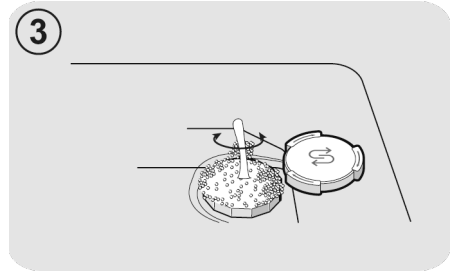
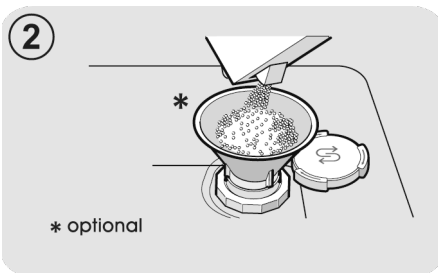

- Після заповнення очистіть вхідний отвір контейнеру від сольових залишків і закрутіть ковпачок.

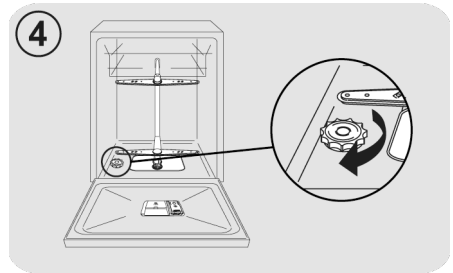

Після завантаження солі, рекомендовано запустити цикл повного миття чи програму попереднє миття/миття холодною водою/ополіскування.

- Ємність соляного дозатора складає 1кг. Для ефективної роботи приладу, час від часу, він має наповнюватися відповідно до регулювання пристрою пом'якшення води.

(Тільки для першого запуску) При першому використанні електропобутового приладу, після заповнення контейнера сіллю, рекомендується додати води, доки він не наповниться водою.

## 4. РЕГУЛЮВАННЯ ВЕРХЬОГО КОШИКА (ЛИШЕ У ДЕЯКИХ МОДЕЛЯХ)

### Тип "А":

1. Поверніть передні замки "А" назовні;
2. Витягніть кошик і переставте його в горішнє положення;
3. Поверніть замки "А" у вихідне положення.

Після цієї процедури пересувні тримачі неможливо використовувати в горішньому положенні.

### Тип "А":

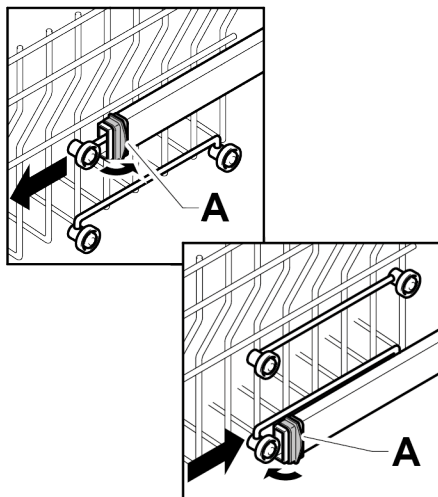

### Тип "В": (ТІЛЬКИ МОДЕЛІ ІЗ СИСТЕМОЮ EASY SLICK)

Верхній кошик обладнаний системою регулювання висоти.

Під час першого запуску верхній кошик можна встановлювати в горішнє чи нижнє положення. Установіть кошик у горішнє або нижнє положення відповідно до умов завантаження, дотримуючись наведених вказівок.

Щоб збільшити висоту кошика, підніміть його, утримуючи за боки, а коли він опиниться в піднятому положенні, відпустіть, не натискаючи на важелі.

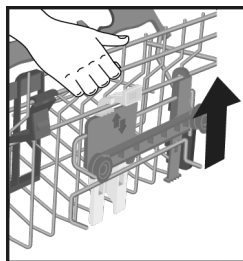

Щоб зменшити висоту кошика, візьміться за його боки, натисніть два важелі В з боків кошика та опустіть його.

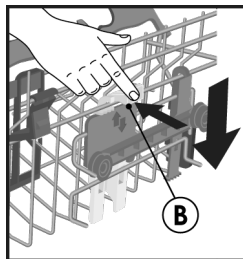

### ! УВАГА!

Ми рекомендуємо регулювати висоту кошика перед завантаженням посуду.

### ! УВАГА!

Завжди утримуйте кошик, коли він опускається в положення зупинки.

### ! УВАГА!

НІКОЛИ НЕ піднімайте та не опускайте кошик, тримаючи його лише за один бік.

## 5. ЗАВАНТАЖЕННЯ ПОСУДУ

### Використання верхнього кошика

#### Тримач для чашок (лише в деяких моделях)

Верхній кошик (мал.1) обладнаний рухомими опорами, причепленими до бічної панелі. Вони можуть бути розміщені у відкритому положенні (А), щоб розмістити чайні та кавові чашки, довгі ножі та ополоніки, або в опущеному положенні (В), щоб мати більше місця у верхньому кошику.

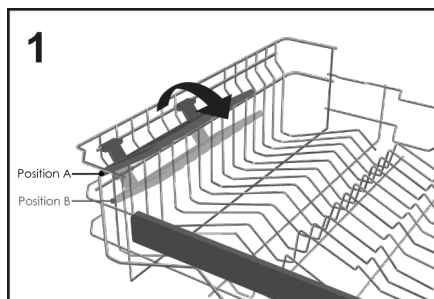

- На кінці самих опор можна підвісити склянки у формі келихів (мал.2).

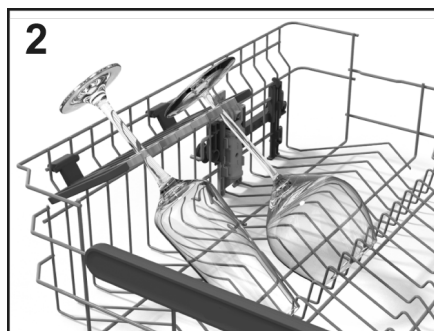

#### Використання верхнього кошика

- Верхній кошик розроблений таким чином, щоб забезпечити максимальну гнучкість використання. Його можна завантажити десертними тарілками, чашками та склянками, які рекомендується зафіксувати, щоб їх не перекинуло струменями.

- Розмістіть великі тарілки з невеликим нахилом до передньої частини, щоб було легше вставляти кошик у машину.

### УВАГА!

Після завантаження кошика переконайтеся, що коромисло-розбризкувач обертається вільно й не зачіпляє посуд чи кухонне приладдя.

Стандартне щоденне завантаження представлено на мал.3.

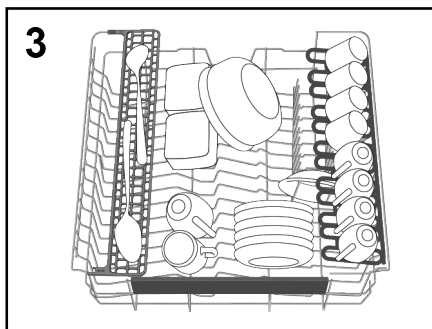

#### "Maxi-Ladle" (лише в деяких моделях)

Цей аксесуар (мал.4) розроблений для забезпечення оптимального положення для миття всіх довгих кухонних предметів або інструментів, як-от хлібні ножі, ополоніки й виделки.

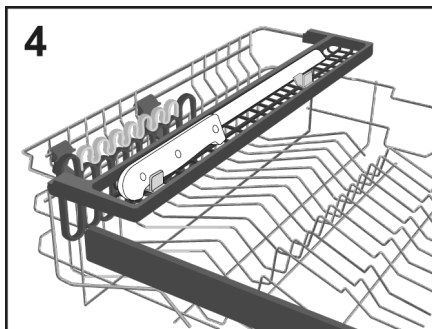



## Використання нижнього кошика

- У нижньому кошику розташовуються каструлі, сковорідки, супниці, салатниці, кришки, сервірувальні, обідні та супові тарілки.
- Столові прибори слід розмістити ручками вниз у спеціальному пластиковому контейнері, розташованому в нижньому кошику (мал.11-12), переконавшись, що самі столові прибори не перешкоджають обертанню коромисла-розбризкувача або відчиненню відділення для мийочого засобу.

### Складані решітки (лише в деяких моделях)

У нижньому кошику (мал.5) можуть бути регульовані гребінці (С-Д-Е залежно від моделі), які допомагають забезпечити оптимальну стійкість посуду.

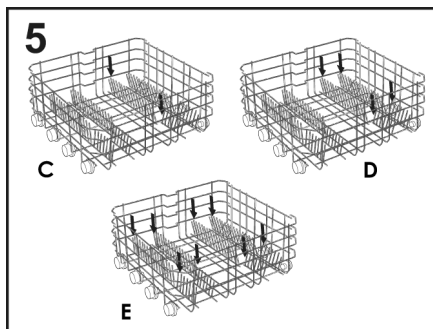

Посуд або тарілки нестандартного розміру чи форми можуть бути підняті/опущені (мал.6 і мал.7), щоб забезпечити максимальну гнучкість завантаження.

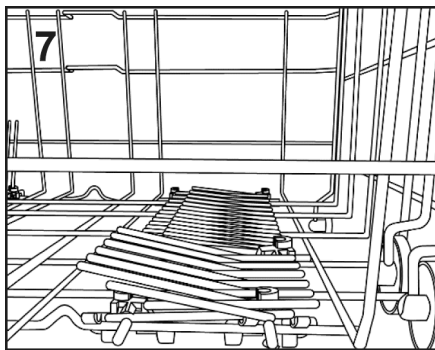
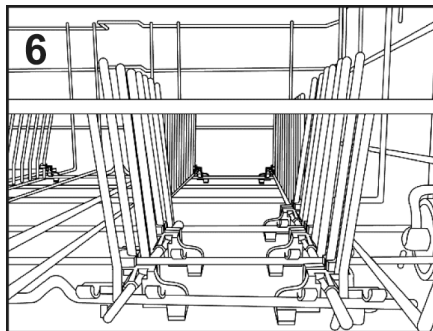

Стандартне щоденне завантаження представлено на мал.9.

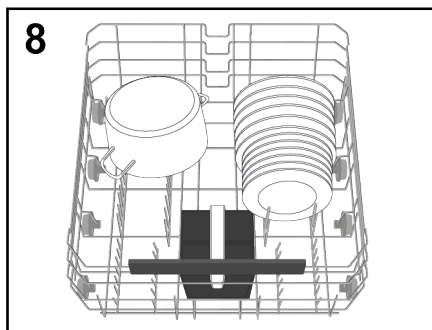

Рациональне і правильне розташування посуду є необхідною умовою для хорошого результату миття.

### Maxi Tray (лише в деяких моделях)

Цей аксесуар розроблений для забезпечення оптимального положення для миття піддонів та кастрюль. Просто витягніть опори (Е), розташовані на нижньому кошику, і помістіть на них кухонні аксесуари (мал.9).

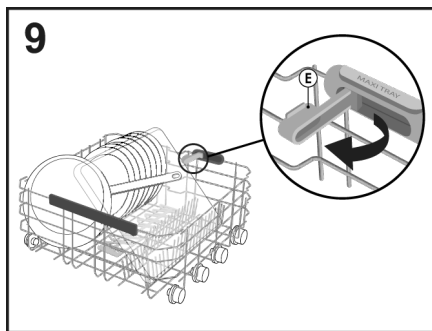

## Maxi Plates

(лише в деяких моделях)

Система **Maxi Plates** (мал.10) розроблена для забезпечення оптимального положення для миття завдяки двом спеціальним опорам для 8 великих тарілок діаметром до 34,5 см (наприклад, тарілки для піци).

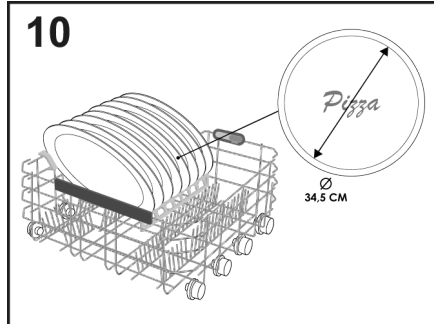

## ⚠ УВАГА!

Після завантаження кошика переконайтеся, що коромисло-розбризувач обертається вільно й не зачіпляє посуд чи кухонне приладдя.

## КОШИК ДЛЯ СТОЛОВИХ ПРИБОРІВ (лише в деяких моделях)

Кошик для столових приладів призначений для столових приладів усіх видів, за винятком занадто довгих, які заважають верхньому розбризувачу. Столові прибори слід розміщувати у відповідних комірках верхніх решіток, щоб дозволити оптимальне проходження води. Можна зняти верхні решітки, піднявши їх та посунивши всередину їхніх гнізд (мал.11).

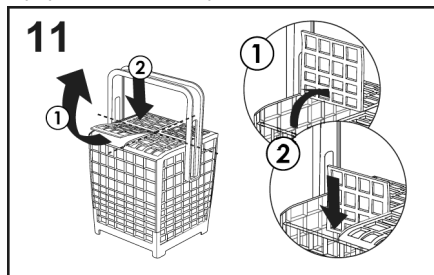

Ви можете відрегулювати висоту ручки кошика для столових приладів, потягнувши або натиснувши на ручку (мал.12).

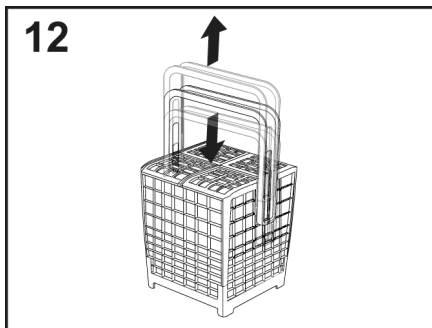

Приклад розташування решітки для столових приладів показаний на малюнку 8.

## ⚠ УВАГА!

Ножі та інше кухонне приладдя з гострими кінцями слід класти до кошика цими кінцями донизу чи розташовувати горизонтально.

## ВИКОРИСТАННЯ ТРЕТЬОГО КОШИКА (лише в деяких моделях)

Використовуйте третій кошик для столових приборів, як показано на ілюстрації (мал.13).

Кладіть ножі ріжучою стороною донизу.

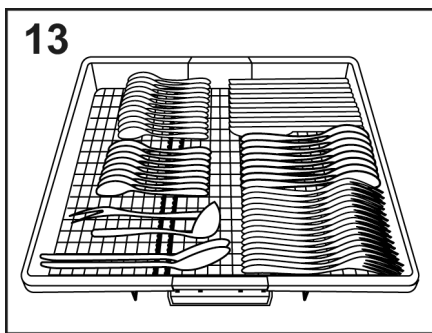

За необхідності бокові полиці на третьому кошику можна зсунути чи зняти (мал.14-15) та отримати додатковий простір у верхньому кошику для об'ємних предметів, як-от кришталевий посуд.

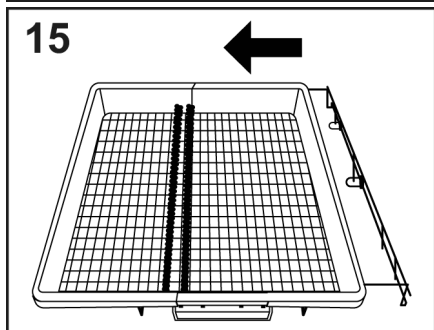
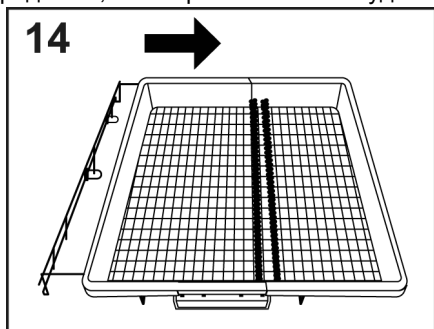

## 6. ІНФОРМАЦІЯ ДЛЯ ВИПРОБУВАЛЬНИХ ЛАБОРАТОРІЙ

За інформацією для тестування порівняння і виміру рівня шуму, відповідно європейських нормативів, зверніться до сайту:

[testinfo-dishwasher@candy.it](mailto:testinfo-dishwasher@candy.it)

Разом із запитом, вкажіть модель, назву і номер посудомийної машини (дивіться фірмову табличку).

UKR

### POWER WASH (лише в деяких моделях)

У деяких програмах (див. таблицю програм) третє коромисло, розташоване в нижній частині посудомийної машини, також дозволяє вмикати функцію **POWER WASH**. Ця функція ідеально підходить для миття сильно забрудненого посуду або каструль, розміщених безпосередньо над зоною роботи коромисла **POWER WASH** (мал.16).

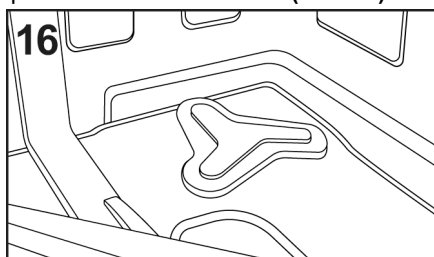

## 7. ЗАВАНТАЖЕННЯ ЗАСОБУ ДЛЯ МИТТЯ

(Мал. А "2")

### Миючий засіб

#### Важливо!

Рекомендується використання миючих засобів, призначених для посудомийної машини. Вони можуть бути у вигляді порошку, рідини і таблеток.

Використання непридатних миючих засобів (наприклад засобів для миття посуду вручну) не містять належних інгредієнтів, що може призвести до неправильної роботи посудомийної машини.

### Заповнення контейнера для миючого засобу

Контейнер для засобу для миття знаходиться всередині дверцят (мал.А "2"). Якщо дверцята контейнера зачинені, просто натисніть кнопку розблокування (А): дверцята завжди відчиняються наприкінці будь-якої програми миття, готові до наступного використання.

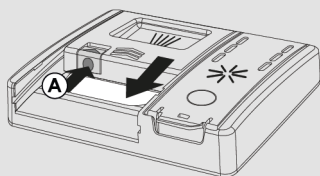

### УВАГА!

Під час завантаження нижнього кошика переконайтеся, що пластини або інші предмети не перешкоджають роботі диспенсера мийного засобу.

Кількість мийного засобу, який слід використовувати, залежить від того, наскільки забруднений посуд, і від типу посуду, який потрібно мити. Ми радимо використовувати 20-30 г мийного засобу в мийній секції відділення для мийних засобів (В).

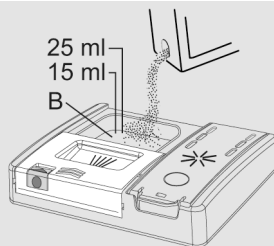

Якщо ви вживаєте таблетки, то достатньо однієї. Вставте ТАБЛЕТКИ, переконавшись, що вони не заважають системі відчинення.

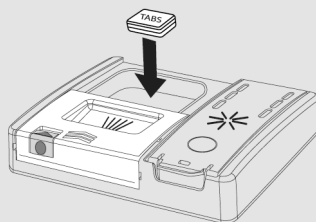

Заливши засіб для миття в контейнер, зачиніть дверцята знову, натискаючи в напрямку стрілки, поки вони не клацнуть, вставши на місце.

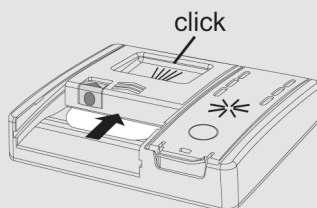

Оскільки не всі мийні засоби однакові, інструкції на коробках мийного засобу можуть відрізнятися.

Користувачам слід пам'ятати про те, що недостатня кількість мийного засобу призведе до неякісного миття посуду, у той час як використання зовеликої кількості мийного засобу не покращить результати миття, а лише збільшить витрату мийного засобу.

**ВАЖЛИВО!**

Ве рекомендується використовувати надмірну кількість мийного засобу - це допоможе обмежити шкоду навколишньому середовищу.

**Завантаження засобу для попереднього миття в програмах, які цього потребують**

У програмах, які мають цикл попереднього миття, що вимагає додаткової дози засобу для миття (див. розділ про програми миття), додатковий засіб для миття слід налити у відповідне місце (С).

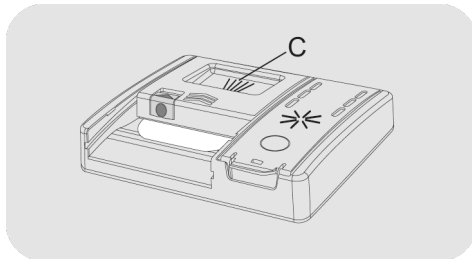

UKR

## 8. ТИПИ ЗАСОБІВ ДЛЯ МИТТЯ

### Таблетки

Миючий засіб у вигляді таблеток різних виробників розчиняється з різною швидкістю, тому при коротких циклах миття таблетки можуть бути неефективними. При використанні таблеток рекомендується обирати довгий цикл миття для гарантії їх повного розчинення.

#### ВАЖЛИВО!

Для задовільних результатів миття, таблетку **ТРЕБА** помістити у ємність для миючого засобу, а **НЕ** прямо в бак.

### Концентровані миючі засоби

Концентровані миючі засоби із зниженою лужністю та натуральними ензимами, у поєднанні з програмою миття при 50°C, не шкодять навколишньому середовищу, а також захищають посуд і посудомийну машину.

При 50°C властивості ферменти ензимів концентрованих засобів змушують розчиняти бруд, що дозволяє досягнути таких самих результатів, що й при температурі 65°C і нижче.

### Змішані миючі засоби

Миючі засоби, що містять ополіскувач мають бути розміщені в ємності для миючих засобів. Контейнер для ополіскувача має бути пустим (якщо він заповнений, встановіть регулятор ополіскувача у найнижчу позицію перед застосуванням такого засобу).

### Змішані миючі засоби "ТАБЛЕТКИ"

Якщо ви плануєте використовувати змішані миючі засоби "ТАБЛЕТКИ" ("З в 1"/"4 в 1"/"5 в 1" та ін.) із вмістом солі та/або ополіскувача, рекомендовано наступне:

- уважно прочитайте інструкцію на упаковці від виробника;

- Ефективність миючих засобів, що містять пом'якшувач води/сіль, залежить від якості води. Переконайтеся, що жорсткість води знаходиться у межах діапазону, зазначеного на упаковці

**Якщо ви не задоволені якістю миття при використанні того чи іншого засобу для миття, зверніться до виробника цього засобу.**

За певних обставин, використання змішаних миючих засобів може призвести до:

- появи вапняку на посуді або в посудомийній машині;

- зниження часу миття і просушки;

#### ВАЖЛИВО!

**Гарантія на будь-які проблеми, що виникли при використанні такої продукції, не розповсюджується.**

**Зверніть увагу, при використанні змішаних миючих засобів "ТАБЛЕТКИ" індикатор ополіскувача і солі горять (тільки в окремих моделях), тож просто ігноруйте це.**

Якщо виникли проблеми з миттям та / або сушкою, рекомендуємо повернутися до використання звичайних засобів миття (сіль, миючий засіб і ополіскувач). Це забезпечить коректну роботу пом'якшувача води в посудомийної машини.

В такому випадку рекомендуємо:

- заповнити контейнери для солі і ополіскувача;

- запустити звичайний цикл миття без посуду.

Зверніть увагу, знову використовуючи звичайну сіль, потрібно декілька циклів миття для нормалізації роботи машини.

## 9. ЗАВАНТАЖЕННЯ ОПОЛІСКУВАЧА

(мал. А "3")

### Ополіскувач

Ополіскувач, який автоматично вивільняється під час останнього циклу ополіскування, сприяє швидкому висиханню посуду та запобігає утворенню плям.

### Заповнення контейнера для ополіскувача

Контейнер для ополіскувача розташований поруч із контейнером для засобу для миття (мал. А "3").

Щоб відкрити контейнер, натисніть на виступ на кришці диспенсера ополіскувача та підніміть її.

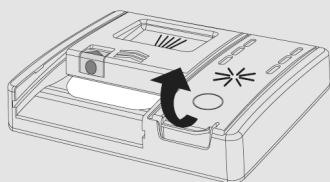

Додайте ополіскувач до позначки Max. (Макс.).

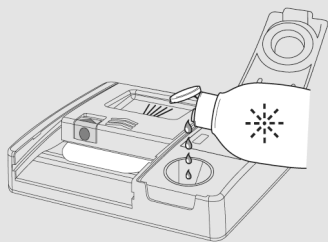

● Якщо ополіскувач розллється, видаліть його з бака для миття.

● Розлитий ополіскувач може спричинити надмірне спінювання під час циклу миття.

● Закрийте кришку дозатора ополіскувача.

● Кришка клацне в заблокованому положенні.

Завжди використовуйте добавки для ополіскування, які підходять для автоматичних посудомийних машин.

### Моделі, обладнані дисплеєм або індикатором ополіскувача (лише в деяких моделях)

Коли виникне потреба заповнити контейнер для ополіскувача, на дисплеї відобразатиметься відсутність ополіскувача (у моделях із дисплеєм) або ввімкнеться відповідний індикатор на панелі приладів.



*Це було встановлено на заводі на рівень 4, оскільки це задовольняє більшість користувачів.*

### Регулювання кількості ополіскувача

**ЗАВЖДИ** починайте цю процедуру, коли посудомийна машина вимкнена.

1. Увімкніть прилад, натиснувши кнопку "УВІМК/ВИМК" .
2. Утримуйте кнопку "НАЛАШТУВАННЯ"  5" протягом 5 секунд, пролунає короткий звуковий сигнал.
3. На дисплеї з'явиться повідомлення "НАЛАШТУВАННЯ".
4. Натискайте кнопки "ВИБІР ПРОГРАМИ"  , щоб перейти в підменю.
5. Виберіть пункт "ОПОЛІСКУВАЧ".

6. Натисніть "ПУСК/СКАСУВАННЯ"  щоб отримати доступ до рівнів регулювання.

7. Натисніть "ВИБІР ПРОГРАМИ",   щоб вибрати значення (R1.....R6). Коли встановлено рівень R0, ополісувач не додається.

8. Натисніть "ПУСК/СКАСУВАННЯ"  для підтвердження.

9. Натисніть "УВІМК/ВИМК"  для підтвердження.

Вміст вапна у воді суттєво впливає на утворення вапняного накипу та продуктивність сушіння. Тому важливо регулювати кількість ополісувача, щоб досягти хороших результатів миття. Якщо після миття на посуді є смужки, зменште кількість на одну позицію. Якщо виникають білуваті плями, збільште кількість на одну позицію.

### Моделі, не обладнані індикатором ополісувача (лише в деяких моделях):

Ви можете перевірити рівень ополісувача за допомогою оптичного дисплея (В) на диспенсері.

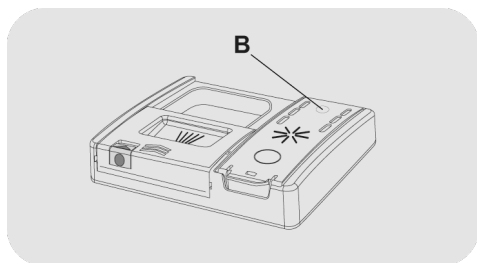

ПОВНИЙ



темний

ПОРОЖНІЙ



світлий

### Регулювання кількості ополісувача

Кількість ополісувача, який використовується посудомийною машиною під час миття, можна налаштувати лише за допомогою спеціального ДОДАТКА, який можна завантажити із сайту на ваш смартфон.

*Регулювання було встановлено на заводі на рівень 2, оскільки це задовольняє більшість користувачів.*

Вміст вапна у воді суттєво впливає на утворення вапняного накипу та продуктивність сушіння.

Тому важливо регулювати кількість ополісувача, щоб досягти хороших результатів миття.

Якщо після миття на посуді є смужки, зменште кількість на одну позицію. Якщо виникають білуваті плями, збільште кількість на одну позицію.



## 10. ОЧИЩЕННЯ ФІЛЬТРІВ

(мал. А "4")

Система фільтрів складається з:

- **центрального** фільтра, який затримує великі часточки;
  - **мікро-фільтру**, розташованого під сіткою, що затримує найдрібніші часточки, забезпечуючи там самим досконале полоскання;
  - **плоскої сітки**, яка постійно фільтрує воду для миття посуду.
- Для досягнення бездоганних результатів, фільтри повинні бути завжди перевірені і очищені після кожного миття.

- Щоб зняти фільтрувальний блок, просто поверніть ручку проти годинникової стрілки ① та витягніть його, потягнувши вгору ② (мал.1).

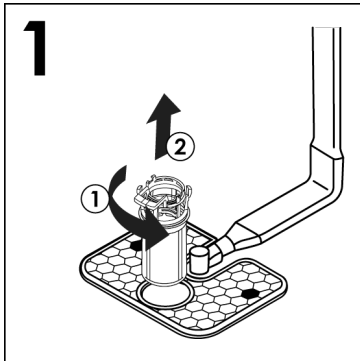

- Для зручності очищення центральний контейнер можна зняти (мал.2), натиснувши дві кнопки з боків і потягнувши його вгору.

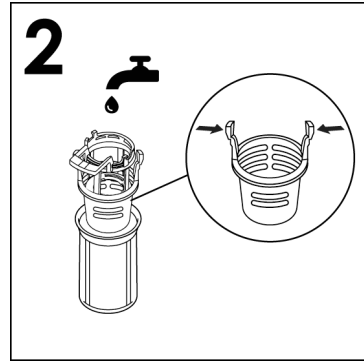

- Сітчастий фільтр (мал.3) зніміть і промийте весь блок під струменем води (мал.4). Для зручності можна застосувати маленький пензлик.

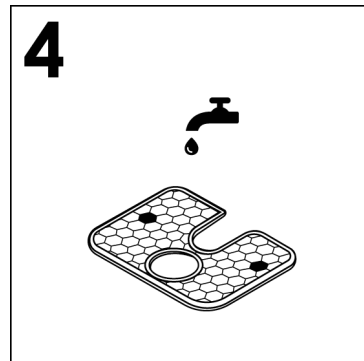
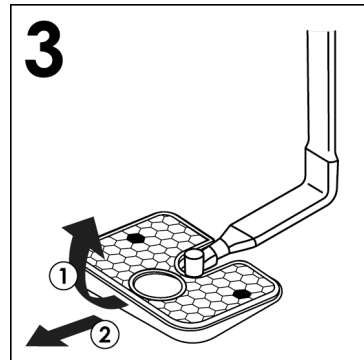

- Повторно зберіть пластину та фільтрувальний блок, виконуючи попередні операції у зворотному порядку. Правильно закручіть компоненти, щоб не поставити під загрозу роботу посудомийної машини.
- За допомогою **Самоочищувального Мікрофільтру**, обслуговування стає легшим, а його перевірка має відбуватися раз у два тижні. Проте, після кожного миття треба перевіряти центральний і сітчастий фільтри.



## УВАГА!

після очищення фільтрів переконайтеся, що вони зібрані правильно, ітчастий фільтр має бути розташований в нижній частині посудомийної машини. переконайтеся, що фільтр закручений за годинниковою стрілкою в сітчастий фільтр, в іншому випадку, неправильна збірка фільтрів може спричинити некоректну роботу приладу.

**Ніколи не використовуйте посудомийну машину без фільтрів.**

## 11. ПРАКТИЧНІ ПОРАДИ

### Як досягти дійсно бездоганих результатів миття

- Перед завантаженням посуду у посудомийну машину, видаліть залишки їжі (кістки, шкарлупу, шматочки м'яса чи овочів, кофейні залишки, шкірку фруктів, попіл з сигарет, зубні палички та ін.), щоб уникнути блокування фільтрів, вихід води і розпилювача.
- Немає необхідності полоскати посуд перед завантаженням його в посудомийну машину, так як це призводить до підвищеного споживання води та електроенергії і не рекомендується.
- Каструлі чи посуд з духовки із засмаженими залишками їжі бажано замочити перед завантаженням.
- Розміщуйте посуд внутрішньою частиною вниз.
- Розміщуйте посуд так, щоб він не торкався іншого. Якщо посуд буде завантажено правильно, результат миття буде кращим.
- Після завантаження посуду, переконайтеся, що розпилювач нічого не заважає.
- Пательні та інший посуд, на яких звалишилися тверді залишки їжі, або пригорілі частки, бажано замочити в засобі для миття перед завантаженням.
- Миття срібла:
  - а) Відразу після використання ополосніть срібні прибори, особливо після майонезу, яєць, риби та ін.
  - б) Не бризкайте на нього миючим засобом;
  - в) Тримайте окремо від інших металів.

### Як заощадити

Поради щодо екологічного та економного користування вашим приладом.

- Досягти найкращих результатів споживання електроенергії, води, засобу для миття та оптимального часу миття можна, дотримуючись рекомендованого максимального завантаження. Економте до 50% енергії, вмикаючи лише повністю завантажену посудом машину замість 2 половинних завантажень.
- Якщо ви хочете задати повний цикл миття, складайте посуд в кінці кожного прийому їжі і, якщо треба, увімкніть цикл ХОЛОДНЕ ОПОЛІСКУВАННЯ, щоб розмочити залишки їжі та видалити великі часточки з щойно завантаженого посуду. Коли машину буде заповнено, запустіть повний цикл миття.
- Якщо посуд не дуже брудний, а кошики напівпусті, оберіть програму ЕКОНОМІЧНА, дотримуючись інструкцій.
- Програми, найефективніші з точки зору споживання енергії та води, – це зазвичай довші цикли прання з нижчими температурами.
- Миття в посудомийній машині використовує менше електроенергії та води, ніж миття вручну, якщо посудомийна машина використовується відповідно до інструкцій та порад виробника.

### Що мити не треба

- Треба пам'ятати, що не весь посуд можна мити в посудомийній машині. Не рекомендується мити предмети з термопластики, дерев'яний посуд і з пластиковими ручками, каструлі з дерев'яними ручками, предмети з алюмінію, кришталю, свинцевого скла, якщо не вказано інакше.

- Деякі прикраси на посуді можуть зникнути. Можна спробувати вимити один предмет, щоб переконатися, що інші залишаться в такому ж вигляді, як і до миття.
- Не треба ставити разом срібні предмети з предметами із нержавіючої сталі для уникнення реакції між ними.

**При покупці нової посуду, переконайтеся, що вона підходить для миття в посудомийній машині.**

## Корисні поради

- Для уникнення капання з верхнього кошику, спочатку розвантажуйте нижній кошик.
- Якщо посуд деякий час має залишатися в машині, залиште дверцята злегка відкритими для циркуляції повітря і кращої просушки.

## 12. ОБСЛУГОВУВАННЯ ТА ЧИЩЕННЯ

Правильний догляд за пристроєм може збільшити термін його експлуатації.

### Очищення зовнішніх поверхонь пристрою

- Від'єднайте машину від джерела електроживлення.
- Зовнішня поверхня має очищуватися змоченою у воді ганчіркою. Не застосовуйте розчинники (з дією знежирення) або абразивні засоби.

### Очищення внутрішніх поверхонь пристрою

- Посудомийна машина не потребує спеціального догляду, так як бак самоочищується.
- Регулярно протирайте дверцята від залишків їжі або ополіскувача.
- Очищення посудомийної машини рекомендується для видалення вапняку або забруднення. Періодично можна запускати цикл миття із спеціальними засобами для очищення. Під час очищення машина повинна бути пустою.
- Навіть після очищення фільтрів, посуд або пательні можуть залишитися не дуже чистими, для цього треба перевірити чи чистий розпилювач (мал. А "5").

Якщо розпилювач блокований, очистіть його наступним шляхом:

- 1) зніміть верхнє коромисло ротора, повернувши кільцеву гайку справа наліво (мал.1);

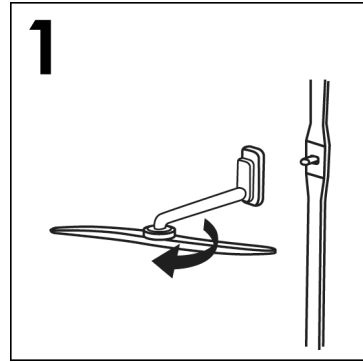

- 2) витягніть нижнє коромисло ротора, просто потягнувши його вгору (мал.2);

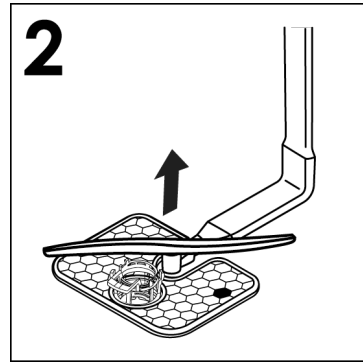

- 3) промийте коромисла ротора під струменем води, щоб прочистити можливі закупорки розбризкувальних головок (мал.3);

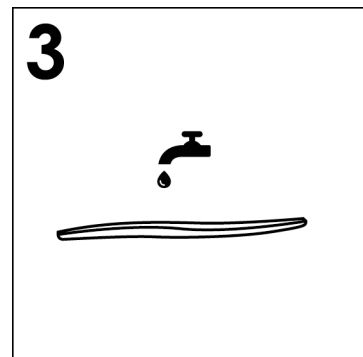

**Не використовуйте інструменти, які можуть деформувати розбризувальні головки.**

- 4) коли ви закінчите, установіть коромисла ротора на місця; не забувайте повторно вирівняти стрілку та закрутити їх у потрібне положення (мал.4);

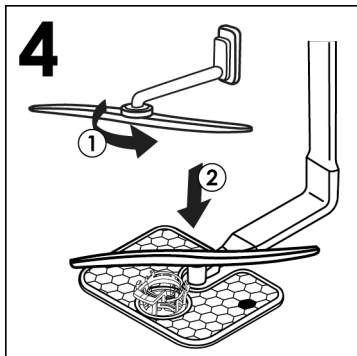

- 5) Внутрішня частина дверцят та бак виготовлені із нержавіючої сталі, однак, і на них можуть з'являтися плями, спричинені окисленням. Ймовірно це відбувається через високий вміст солей заліза у воді.
- 6) Ці плями можна видалити за допомогою м'яких абразивних засобів. Не можна застосовувати засоби, що містять хлор, металеву мочалку та ін.

## **ЗАВЕРШЕННЯ ЦИКЛУ МИТТЯ**

Після кожного миття необхідно перекрити подачу води, вимкнути машину, натиснувши УВІМК/ВИМК.

Якщо машина не буде використовуватись протягом певного часу, дотримуйтесь наступних правил:

1. Запустіть цикл миття із засобом для миття, щоб очистити машину;
2. Витягніть вилку з розетки;

3. Перекрийте кран подачі води;
4. Наповніть контейнер ополіскувачем;
5. Залиште дверцята напіввідкритими;
6. Вимийте машину всередині;
7. Якщо машина залишена в приміщенні, де температура нижче 0°C, вода в шлангах може замерзнути. Перед наступним запуском посудомийної машини треба почекати доки температура не підніметься вище 0°C і не пройде 24 години.

### 13. ОПИС ПАНЕЛІ КЕРУВАННЯ

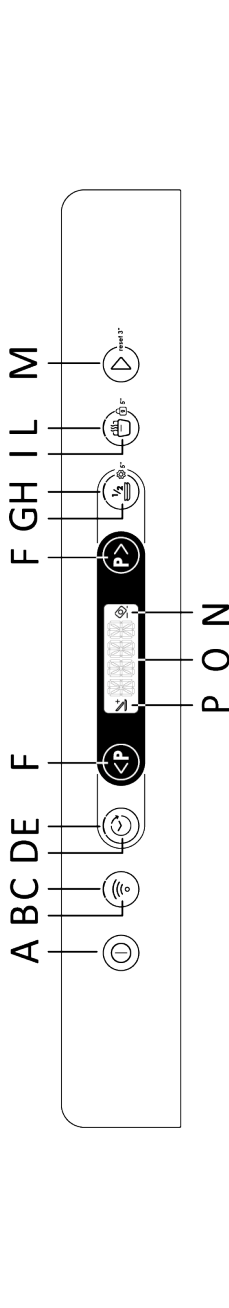

- A** Кнопка УВІМК/ВИМК  
**B** Кнопка РЕЄСТРАЦІЯ Wi-Fi  
**C** Індикатор РЕЄСТРАЦІЯ Wi-Fi  
**D** Кнопка ВІДКЛАДЕНИЙ ПУСК  
**E** Індикатор ВІДКЛАДЕНИЙ ПУСК  
**F** Кнопка ВИБІР ПРОГРАМИ  
**G** Кнопка ПОЛОВИННЕ ЗАВАНТАЖЕННЯ НАЛАШТУВАННЯ  
**H** Індикатор ПОЛОВИННЕ ЗАВАНТАЖЕННЯ  
**I** Кнопка SMART DOOR/ЗАМОК ВІД ДІТЕЙ  
**L** Індикатор SMART DOOR  
**M** Кнопка ПУСК/СКАСУВАННЯ  
**N** Індикатор ТАБЛЕТКИ  
**O** ДИСПЛЕЙ  
**P** Індикатор ADD-DISH

### 14. ТЕХНІЧНІ ДАНІ

#### ГАБАРИТИ

ДАНІ	ОКРЕМО ВСТАНОВЛЮВАН		ВБУДОВАНІ	
	3І СТІЛЬНИЦЮ	БЕЗ СТІЛЬНИЦІ	НАПОЛОВИНУ ВБУДОВАНІ	ВБУДОВАНІ
Ширина x висота x глибина (см)	60x85x60,9	59,8x82x58	59,8x81,8 + 89,8x57	59,8x81,8 + 89,8x55
Глибина з відчиненими дверцятами (см)	120	117	117	117

#### ТЕХНІЧНІ ДАНІ (Див. таблицю з паспортними даними)

Столові набори (EN 50242)	<b>12</b>	<b>13</b>	<b>14</b>	<b>15</b>	<b>16</b>
Обсяг завантаження з каструлями й тарілками	8 осіб	8 осіб	9 осіб	9 осіб	9 осіб
Тиск подачі води (МПа)	Мін.0,08 – макс. 1				
Запобіжник/споживана потужність/напруга живлення	Див. таблицю з паспортними даними				

## 15. ВИБІР ПРОГРАМ І СПЕЦІАЛЬНІ ФУНКЦІЇ

### Кнопка УВІМК/ВИМК ①

- Щоб увімкнути та вимкнути прилад, натисніть кнопку "УВІМК/ВИМК" ①.

### Перше вмикання пристрою

- Підключіть машину до джерела електроживлення.
- Натисніть кнопку "УВІМК/ВИМК" ①.

На цьому етапі активними будуть лише кнопки "ВИБІР ПРОГРАМИ" та "ПУСК/СКАСУВАННЯ".

- На дисплеї з'явиться повідомлення "ВСТАНОВИТИ МОВУ", а потім "ENGLISH" (Англійська).
- Натисканням кнопки "ВИБІР ПРОГРАМИ" <P> <P> можна вибрати потрібну мову.
- Щоб прийняти вибір мови, натисніть кнопку "ПУСК/СКАСУВАННЯ" <▶>. Відразу після цього на дисплеї один раз з'явиться повідомлення "ЛАСКАВО ПРОСИМО", а всі індикатори вимкнуть.
- На дисплеї з'явиться попередньо задана програма "ЕКО".
- Щоб адаптувати цикл миття до типу брудного посуду, виберіть відповідну програму, вибравши дві кнопки "ВИБІР ПРОГРАМИ" <P> <P>.
- Якщо необхідно, виберіть функції миття.
- Натисніть кнопку "ПУСК/СКАСУВАННЯ"



### УВАГА!

Якщо посудомийна машина залишатиметься ввімкненою без вибору чи запуску програми, через 5 хвилин машина автоматично вимкнеться.

### Наступного разу під час вмикання пристрою

Натисніть і втримуйте кнопку "УВІМК/ВИМК", щоб увімкнути машину, і на дисплеї відобразиться програма "ЕКО" чи програма, яку ви зберегли як відображувану під час вмикання посудомийної машини. (Щоб зберегти програму, див. меню "НАЛАШТУВАННЯ" у параграфі "ФУНКЦІЯ МЕМО").

### "АВТОМАТИЧНІ" програми

**Моделі з інтелектуальним датчиком завантаження Smart Loading Sensor**  
Програма "AUTO WASH" автоматично налаштовує ідеальні температуру й час миття, оптимізуючи споживання води й електроенергії, завдяки алгоритму, який аналізує рівень забрудненості посуду в режимі реального часу.

### Моделі з датчиком бруду (лише в деяких моделях).

Посудомийна машина обладнана датчиком бруду, здатним аналізувати непрозорість води протягом усіх етапів "АВТОМАТИЧНИХ" програм (див. список програм). Цей пристрій автоматично адаптує параметри циклу миття до фактичної кількості бруду на посуді, оскільки непрозорість води відповідає кількості бруду на посуді. Таким чином гарантуються відмінні результати миття, а також оптимізується споживання води й електроенергії.



## "ІМПУЛЬСНІ" або "ПЕРЕРИВЧАСТІ" програми (лише в деяких моделях)

Деякі програми використовують систему імпульсного або переривчастого миття (залежно від моделі), яка зменшує споживання, шум та покращує продуктивність.

"Переривчаста" робота насоса приладу НЕ вважається несправністю; це властивість імпульсного миття, яку слід розглядати як нормальну характеристику програми.

**ADDISH**  (функція додавання посуду після запуску програми)

Після запуску програми відчиняти дверцята й додавати посуд можна лише тоді, коли світиться індикатор **ADDISH**. Пристрій автоматично зупиниться, а на дисплеї блиматиме час, що залишився до завершення циклу. Зачиніть дверцята, **не натискаючи жодних кнопок**.

Відчиняйте дверцята повільно й обережно, щоб вас не оббризало водою для миття.

Настійно не радимо додавати посуд після вимкнення індикатора **ADDISH**, оскільки це може вплинути на ефективність миття.

## УВАГА!

Якщо ви відчините дверцята під час циклу сушіння, переривчастий звуковий сигнал повідомить вам, що цикл сушіння ще не закінчився.

## Переривання програми

Не рекомендовано відчиняти дверцята під час виконання програми, особливо під час етапів основного миття й завершального гарячого ополіскування. Однак у разі відчинення дверцят під час виконання програми (наприклад, для додавання посуду) машина автоматично зупиниться. Зачиніть дверцята, **не натискаючи жодних кнопок**. Цикл продовжиться з того моменту, на якому його було зупинено.



## УВАГА!

Якщо ви відчините дверцята під час циклу сушіння, переривчастий звуковий сигнал повідомить вам, що цикл сушіння ще не закінчився.

UKR

## Зміна запущеної програми

Якщо ви бажаєте скасувати або змінити програму, яка вже запущена, виконайте наведені нижче дії:

1. Натисніть і втримуйте кнопку "**ПУСК/СКАСУВАННЯ**"  протягом щонайменше 3 секунд.
2. Поки кнопка "**СКАСУВАННЯ**" втримується натиснутою, на дисплеї з'являється зворотний відлік "**3 -2 -1**".
3. На дисплеї з'явиться повідомлення "**СКАСУВАННЯ**" і пролунають звукові сигнали.
4. Виконувану програму буде скасовано, а на дисплеї з'явиться програма "**ЕКО**" чи програма, яку ви зберегли як відображувану під час вмикання посудомийної машини.
5. На цьому етапі ви можете встановити нову програму за допомогою кнопок "**ВИБІР ПРОГРАМИ**"  .



## УВАГА!

Перед запуском нової програми слід перевірити наявність засобу для миття у розподільювачі. У разі необхідності додайте засіб для миття.

## Виконання програми (Лише для окремо встановлюваних моделей)

Під час виконання програми на дисплеї відобразатиметься час, який залишився до кінця циклу, а назву заданої програми можна відобразити, натиснувши будь-яку кнопку, за винятком "ПУСК/СКАСУВАННЯ" .

*У разі порушення постачання електроенергії під час роботи машини вибрана програма зберігається в спеціальній пам'яті, і після відновлення електроживлення програма відновиться з моменту, на якому її було перервано.*

## Завершення програми

Завершення програми буде позначено 3 сигналами тривалістю 3 секунди з 20-секундними паузами між ними. Через хвилину посудомийна машина вимкнеться. У цей час на дисплеї протягом однієї хвилини відобразатиметься повідомлення "ЗАВЕРШЕННЯ".

Лише для моделей із функцією "SMART DOOR" під час етапу сушіння дверцята автоматично відчиняться, і, перш ніж виймати посуд, вам потрібно буде зачекати, поки не пролунає сигнал завершення циклу.

## Кнопка "EXPRESS" (лише в деяких моделях)

Ця кнопка дозволяє скоротити середнє споживання енергії та час на 25% (відповідно до вибраного циклу), знизивши температуру води й час сушіння під час остаточного ополіскування. Ця функція рекомендована для вечірнього миття, коли не потрібно негайно ідеально висушити посуд. Для кращого сушіння залиште дверцята посудомийної машини злегка відчиненими, щоб повітря природно циркулювало в приладі.

## Кнопка ПОЛОВИННЕ ЗАВАНТАЖЕННЯ/ НАЛАШТУВАННЯ

Ця кнопка дозволяє вибрати дві різні функції:

### ПОЛОВИННЕ ЗАВАНТАЖЕННЯ

кнопка "ПОЛОВИННЕ ЗАВАНТАЖЕННЯ" (тільки в моделях, де воно наявне) Спеціально розроблено для невеликих партій злегка забрудненого посуду, які відповідають приблизно половині місткості посудомийної машини. Вибравши цю функцію, ви можете заощадити час, енергію та воду. Після вибору програми натисніть цю кнопку, і загориться індикатор. Якщо ця функція не сумісна з заданою програмою, лунатиме звук.

Тільки в моделях з версією **PRO** також можна вибрати кошик для миття.

Кожного разу, коли натискається кнопка половинного завантаження, на дисплеї з'являється кошик для миття.



Обидва кошки.



Нижній кошик.



Верхній кошик.

У моделях з 3-м кошиком він завжди буде активним.

## НАЛАШТУВАННЯ 5"







Посудомийна машина поставляється з певними заводськими налаштуваннями. Проте ви можете адаптувати різні параметри миття до своїх потреб у меню налаштувань.

Наведені нижче параметри можна налаштувати (МОВА → ТАБЛЕТКИ → УСУВАЧ НАКИПУ → ОПОЛІСКУВАЧ → ЗУМЕР → ФУНКЦІЯ МЕМО → ВНУТРІШНЄ ОСВІТЛЕННЯ\*).

\* Тільки в моделях, де воно наявне

**ЗАВЖДИ починайте цю процедуру, коли посудомийна машина вимкнена.**

## НАЛАШТУВАННЯ МОВИ

1. Увімкніть посудомийну машину за допомогою кнопки "УВІМК/ВИМК" .
2. Утримуйте кнопку "ОПЦІЇ"  5" натиснутою близько 5 секунд.
3. На дисплеї з'явиться повідомлення "НАЛАШТУВАННЯ".
4. Натискаючи кнопку "ВИБІР ПРОГРАМИ"  , ви можете послідовно вибирати параметри, які потрібно налаштувати.
5. Виберіть налаштування "МОВА", яке з'явиться на дисплеї.
6. Натисніть кнопку "ПУСК/СКАСУВАННЯ" , щоб підтвердити вибраний параметр.
7. На дисплеї з'явиться пункт "ENGLISH" (Англійська).
8. Натискайте кнопки "ВИБІР ПРОГРАМИ"  , щоб вибрати нову мову.

9. Натисніть кнопку "ПУСК/СКАСУВАННЯ" , щоб підтвердити вибрану мову. З'явиться повідомлення "МОВА", і пролунає короткий звук.

10. Щоб вийти з меню, натисніть кнопку "УВІМК/ВИМК" .

## ТАБЛЕТКИ

### НАЛАШТУВАННЯ ФУНКЦІЇ "ТАБЛЕТКИ"



(тільки в моделях, де воно наявне)



Ця функція дозволяє оптимально використовувати таблетки («3 в 1» / «4 в 1» / «5 в 1» тощо). Натискання цієї кнопки змінює задану програму миття, щоб отримати найкращу продуктивність використання таблеток або комбінованих засобів для миття; крім того, індикатори солі та ополіскувача вимикаються.





## УВАГА!

Після вибору ця функція також залишається активною (індикатор світиться) для наступних циклів миття, і її можна деактивувати (індикатор вимикається), лише скасувавши вибір цієї функції.



Ця функція рекомендується в разі використання ШВИДКОЇ програми, тривалість якої буде подовжена, що дозволить покращити продуктивність таблетованих засобів для миття.

1. Увімкніть посудомийну машину за допомогою кнопки "УВІМК/ВИМК" .
2. Утримуйте кнопку "ОПЦІЇ"  5" натиснутою близько 5 секунд.
3. На дисплеї з'явиться повідомлення "НАЛАШТУВАННЯ".

4. Натискаючи кнопку **"ВИБІР ПРОГРАМИ"**  , ви можете послідовно вибирати параметри, які потрібно налаштувати.

5. Виберіть налаштування **"ТАБЛЕТКИ"**.

6. Натисніть кнопку **"ПУСК/СКАСУВАННЯ"** , щоб підтвердити вибраний параметр.

7. Натискайте кнопки **"ВИБІР ПРОГРАМИ"**  , щоб вибрати одне з двох налаштувань:  
- **ТАК**  
- **НІ**

8. Підтвердьте свій вибір, натиснувши **"ПУСК/СКАСУВАННЯ"** .

- Якщо буде підтверджено налаштування **"ТАК"**, на дисплеї з'явиться повідомлення **"ТАБЛЕТКИ"**, яке буде постійно прокручуватися, також на дисплеї з'явиться індикатор **"ТАБЛЕТКИ"**.

- Якщо буде підтверджено налаштування **"НІ"**, на дисплеї з'явиться повідомлення **"ТАБЛЕТКИ"**, а попереджувальний індикатор вимкнеться.

9. Щоб вийти з меню, натисніть кнопку **"УВІМК/ВИМК"** .

## УСУВАЧ НАКИПУ

Налаштування **УСУВАЧА НАКИПУ** див. у відповідному розділі

## ОПОЛІСКУВАЧ

Налаштування **ОПОЛІСКУВАЧА** див. у відповідному розділі.

## ВИБІР І НАЛАШТУВАННЯ ЗУМЕРА

Сигнал зумера, який лунає при натисканні кнопок, що використовуються для вибору й налаштування функцій та опцій миття, можна ввімкнути/вимкнути таким чином (за замовчуванням він активований).





## УВАГА!

Сигнал зумера завжди залишатиметься активним під час увімкнення та вимкнення машини, на початку або наприкінці циклу миття, а також у разі виникнення проблеми або помилки з машиною.

1. Увімкніть посудомийну машину за допомогою кнопки **"УВІМК/ВИМК"** .



2. Утримуйте кнопку **"ОПЦІЇ"**  5" натиснутою близько 5 секунд.

3. На дисплеї з'явиться повідомлення **"НАЛАШТУВАННЯ"**.

4. Натискаючи кнопку **"ВИБІР ПРОГРАМИ"**  , ви можете послідовно вибирати параметри, які потрібно налаштувати.

5. Виберіть параметр **"ЗУМЕР"**.

6. Натисніть кнопку **"ПУСК/СКАСУВАННЯ"** , щоб підтвердити вибраний параметр.

7. Натискайте кнопки **"ВИБІР ПРОГРАМИ"**  , щоб вибрати одне з двох налаштувань:  
- **ТАК**  
- **НІ**

8. Підтвердьте свій вибір, натиснувши **"ПУСК/СКАСУВАННЯ"** .

- Якщо налаштування підтверджено, на дисплеї з'явиться повідомлення **"ЗУМЕР"**, яке буде постійно прокручуватися.

9. Щоб вийти з меню, натисніть кнопку **"УВІМК/ВИМК"** .



## ФУНКЦІЯ МЕМО

Щоб увімкнути зберігання останньої використаної програми, виконайте такі дії:



1. Увімкніть посудомийну машину за допомогою кнопки **"УВІМК/ВИМК"** .

2. Утримуйте кнопку **"ОПЦІЇ"**  5" натиснутою близько 5 секунд.

3. На дисплеї з'явиться повідомлення **"НАЛАШТУВАННЯ"**.

4. Натискаючи кнопку **"ВИБІР ПРОГРАМИ"**  , ви можете послідовно вибирати параметри, які потрібно налаштувати.

5. Виберіть налаштування **"ОСТАННІ"**.

6. Натискайте кнопки **"ВИБІР ПРОГРАМИ"**   щоб вибрати одне з двох налаштувань:  
- **ТАК**  
- **НІ**

7. Підтвердьте свій вибір, натиснувши **"ПУСК/СКАСУВАННЯ"** .

- Якщо налаштування підтверджено, на дисплеї з'явиться повідомлення **"ОСТАННІ"**, яке буде постійно прокручуватися.

8. Щоб вийти з меню, натисніть кнопку **"УВІМК/ВИМК"** .



Після завершення циклу натисніть кнопку **"УВІМК/ВИМК"** , щоб повторно ввімкнути внутрішнє освітлення.

**Освітлення не вмикатиметься, коли машина перебуває в режимі відкладеного пуску або паузи.**

1. Увімкніть посудомийну машину за допомогою кнопки **"УВІМК/ВИМК"** .



2. Утримуйте кнопку **"ОПЦІЇ"**  5" натиснутою близько 5 секунд.

3. На дисплеї з'явиться повідомлення **"НАЛАШТУВАННЯ"**.

4. Натискаючи кнопку **"ВИБІР ПРОГРАМИ"**  , ви можете послідовно вибирати параметри, які потрібно налаштувати.

5. Виберіть налаштування **"ВНУТРІШНЄ ОСВІТЛЕННЯ"**.

6. Натисніть кнопку **"ПУСК/СКАСУВАННЯ"**  щоб підтвердити вибраний параметр.

7. Натискайте кнопки **"ВИБІР ПРОГРАМИ"**   щоб вибрати одне з двох налаштувань:  
- **ТАК**  
- **НІ**

8. Підтвердьте свій вибір, натиснувши **"ПУСК/СКАСУВАННЯ"** .

- Якщо буде підтверджено налаштування **"ТАК"**, на дисплеї з'явиться повідомлення **"ВНУТРІШНЄ ОСВІТЛЕННЯ"**, яке буде постійно прокручуватися.

- Якщо буде підтверджено налаштування **"НІ"**, на дисплеї з'явиться повідомлення **"ВНУТРІШНЄ ОСВІТЛЕННЯ"**.

9. Щоб вийти з меню, натисніть кнопку **"УВІМК/ВИМК"** .

## **ВНУТРІШНЄ ОСВІТЛЕННЯ (тільки в моделях, де воно наявне)**

Інноваційна система внутрішнього освітлення розроблена з дотриманням високих естетичних стандартів, щоб ваша посудомийна машина потішила вас ще більшим різноманіттям функцій. Під час завантаження посудомийної машини або діставання посуду з неї дві потужні світлодіодні лампи освітлюють внутрішню частину машини. Лампи вмикаються одразу після ввімкнення машини кнопкою **"УВІМК/ВИМК"** .

Через 5 хвилин посудомийна машина перейде в режим очікування, а освітлення вимкнеться.

## FLOOR LIGHT (лише в деяких моделях)

Під час виконання програми миття нижня підсвітка освічує підлогу під дверцятами посудомийної машини. Під час запуску циклів миття підсвітка горітиме до завершення циклу.

Нижня підсвітка блиматиме впродовж 10 секунд, щоб сповістити про кінець циклу миття.

**Освітлення не вмикатиметься, коли машина перебуває в режимі відкладеного пуску або паузи.**

**Нижня підсвітка буде непомітною, якщо перед нею змонтовано плінтус або якщо перед сигнальним проєктором буде якийсь предмет.**

## Кнопка "HYGIENE +" (лише в деяких моделях)

Questa opzione permette di aumentare la temperatura e modificare alcuni parametri del ciclo di lavaggio in modo da avere una vera sanificazione della vasca.

## Кнопка "SMART DOOR" (лише в деяких моделях)

**"SMART DOOR"**  
(лише в деяких моделях).

Ця функція вмикає спеціальний пристрій, який відчиняє дверцята на кілька сантиметрів під час або після циклу сушіння (залежно від програми), що сприяє більш природному й ефективному сушінню посуду. Тривалість обраного циклу буде автоматично змінено, щоб дозволити оптимізацію температури ополіскування, що дозволить значно

зменшити споживання енергії. Відчинення дверцят на останньому етапі сушіння забезпечує рециркуляцію повітря, усуваючи ризик неприємних запахів.

Коли дверцята відчиняться, на дисплеї з'явиться повідомлення **"SMART DOOR"**.

**Ця функція буде автоматично активуватися в програмі "ЕКО". Проте існує можливість її деактивувати.**



## УВАГА!



Якщо вибрано цю функцію, не слід жодним чином перешкоджати відчиненню дверцят або примусово зачиняти їх, оскільки це може пошкодити механізм. Залиште простір перед дверцятами вільним і, перш ніж зачинити їх, зачекайте, поки пристрій відчинення не активується знову.

## Кнопка "ЗАМОК ВІД ДІТЕЙ" 5"

### АКТИВАЦІЯ ЗАМКА ВІД ДІТЕЙ

Посудомийна машина обладнана електронним замком від дітей. Замок від дітей вмикає елементи керування, запобігаючи таким чином небажаним або випадковим змінам.

Замок від дітей можна ввімкнути або вимкнути таким чином:

1. Увімкніть посудомийну машину, натиснувши кнопку **"УВІМК/ВИМК"** .
2. Натисніть і втримуйте кнопку **"ЗАМОК ВІД ДІТЕЙ"**  5" близько 5 секунд.
3. На дисплеї з'явиться повідомлення **"ЗАМОК ВІД ДІТЕЙ УВІМКН."**, а також пролунає короткий звуковий сигнал.

4. Активною залишитесь лише кнопка "УВІМК/ВИМК" ①.

5. Щоразу, коли ви натискатимете вимкнені кнопки, відобразатиметься повідомлення "БЛОКУВАННЯ".

## ДЕАКТИВАЦІЯ ЗАМКА ВІД ДІТЕЙ

1. Натисніть і втримуйте кнопку "ЗАМОК ВІД ДІТЕЙ"  5" близько 5 секунд.

2. На дисплеї з'явиться повідомлення "БЛОКУВАННЯ ВИМКНЕНО", а також пролунає короткий звуковий сигнал.

Якщо вимкнути машину кнопкою "УВІМК/ВИМК" ①, під час наступного вмикання машини замок від дітей буде ввімкнений.

## Попереджувальний індикатор "НЕМАЄ СОЛІ"

Коли на дисплеї з'явиться повідомлення "СІЛЬ" або, за наявності, загориться відповідний індикатор , наповніть контейнер (див. розділ "ДОДАВАННЯ СОЛІ").

Якщо рівень налаштування усувача накипу встановлено на 0, цього ніколи не станеться (див. розділ про налаштування усувача накипу).

## Попереджувальний індикатор "НЕМАЄ ОПОЛІСКУВАЧА"

Коли на дисплеї з'явиться повідомлення "ОПОЛІСКУВАЧ" або, за наявності, загориться відповідний індикатор , наповніть контейнер (див. розділ "ДОДАВАННЯ ОПОЛІСКУВАЧА").

Якщо рівень ОПОЛІСКУВАЧА встановлено на 0, цього ніколи не станеться.

## Кнопка "ВІДКЛАДЕНИЙ ПУСК"



### Вибір затримки пуску

Ця кнопка дозволяє запрограмувати початок циклу миття з затримкою від 0:30 до 24 годин.

Для налаштування відкладеного пуску виконайте такі дії.

1. Увімкніть посудомийну машину, утримуючи кнопку "УВІМК/ВИМК" ① натиснутою протягом близько 3 секунд.

2. Виберіть програму миття.

3. Натисніть кнопку "ВІДКЛАДЕНИЙ ПУСК"  (на дисплеї з'явиться значення "0:30").

4. Натисніть кнопку знову, щоб збільшити затримку (кожне натискання збільшує затримку на 30 хвилин аж до затримки в 4 години, кожне наступне натискання збільшує затримку на 1 годину максимум до 24:00). Якщо натиснути кнопку знову після затримки 24:00, затримка повернеться до 0:00 (вимкнення відкладеного пуску).

5. Налаштування відкладеного пуску залишиться видимим на дисплеї протягом 5 секунд або до натискання кнопок "УВІМК/ВИМК", "ВИБІР ПРОГРАМИ" чи "ПУСК/СКАСУВАННЯ".

Зміна програми не змінює часу затримки, і світлодіод залишатиметься увімкненим.

Після натискання кнопки "ВІДКЛАДЕНИЙ ПУСК" відобразиться останнє встановлене значення.

## Відлік і початок програми з ВІДКЛАДЕНИМ ПУСКОМ

1. Під час налаштування затримки для програми:

- після натискання "ПУСК/СКАСУВАННЯ" 

2. Індикатор "ВІДКЛАДЕНИЙ ПУСК" залишається ввімкненим до кінця часу.

3. на дисплеї починає відображатися відлік затримки часу "ПОЧАТОК О XX: XX".

4. Час відобразатиметься з 30-хвилинними інтервалами протягом 24 годин та хвилинними інтервалами протягом останніх 2 годин.

5. Якщо натиснути будь-яку кнопку (крім кнопок "УВІМК/ВИМК", "Реєстрація Wi-Fi", "ПУСК/СКАСУВАННЯ") і втримувати її 3 секунди, з'явиться назва програми "P XX NAME" (P + номер програми + назва програми) і буде відображатися протягом однієї прокрутки, а потім знову з'явиться час затримки

У разі відмови живлення або вимкнення посудомийна машина зберігає час, що залишився до запуску, і відновлює відлік із того місця, де він був перерваний, щойно відновиться живлення або машина знову буде ввімкнена.

Якщо ви бажаєте скасувати відкладений пуск, виконайте такі дії:

● Натисніть і втримуйте кнопку "ПУСК/СКАСУВАННЯ" протягом щонайменше 3 секунд. На дисплеї з'явиться повідомлення "СКАСУВАННЯ" і пролунають звукові сигнали.

● Відкладений пуск і вибрану програму буде скасовано. На дисплеї з'являться два тире.

● На цьому етапі, якщо ви хочете запустити посудомийну машину, вам потрібно буде знову задати бажану програму й вибрати кнопки функцій, якщо це необхідно.

**Активация або виключення програми РЕЖИМУ ДЕМО: (Демонстраційна програма, призначена для використання виключно в точках продажу)**

## АКТИВАЦІЯ РЕЖИМУ ДЕМО

**ЗАВЖДИ починайте цю процедуру, коли посудомийна машина вимкнена.**

1. Щоб запустити РЕЖИМ ДЕМО, одночасно натискайте кнопки "УВІМК/ВИМК"  та "ПОЛОВИННЕ ЗАВАНТАЖЕННЯ/НАЛАШТУВАННЯ"



протягом 10 секунд.

2. Повідомлення "ДЕМО ON" (Демонстрацію ввімкнено) двічі прокрутиться на дисплеї.

3. Тепер машина готова до імітації різних програм та функцій.

## Взаємодія з РЕЖИМОМ ДЕМО

● У "РЕЖИМІ ДЕМО" користувач може керувати посудомийною машиною, як у звичайних умовах експлуатації, але не може запустити програму, активними є лише кнопки "Програми", "Опції" та "Відкладений пуск". Також можна вимкнути посудомийну машину.

● Якщо протягом 7 секунд не натиснути жодної кнопки, посудомийна машина повернеться в ПАСИВНИЙ РЕЖИМ ДЕМО.



Коли посудомийну машину ввімкнено, а РЕЖИМ ДЕМО все ще активний, на дисплеї двічі прокручується повідомлення "DEMO ON", щоб попередити користувача про те, що машина перебуває в цьому режимі.

## ДЕАКТИВАЦІЯ РЕЖИМУ ДЕМО

**ЗАВЖДИ** починайте цю процедуру, коли посудомийна машина вимкнена.

1. Щоб вимкнути РЕЖИМ ДЕМО, одночасно натискайте кнопки "УВІМК/ВИМК"  та "ПОЛОВИННЕ ЗАВАНТАЖЕННЯ/НАЛАШТУВАННЯ"



протягом 10 секунд.

2. Повідомлення "DEMO OFF" (Демонстрацію вимкнено) двічі прокрутиться на дисплеї.
3. Посудомийна машина вимикається.
4. Тепер машина готова до ввімкнення й активації у звичайному режимі.

## 16. БЕЗКОТАКТНЕ УПРАВЛІННЯ (WI-FI)

Цей прилад оснащено технологією **Wi-Fi**, яка дозволяє керувати машиною дистанційно за допомогою додатку.

### ПОЄДНАННЯ ПРИЛАДА (У ДОДАТКУ)

- Завантажте додаток **hOn** на свій пристрій, розташувавши QR-код всередині рамки:



або скориставшись посиланням:  
[go.haier-europe.com/download-app](http://go.haier-europe.com/download-app)

Додаток **hOn** призначено для планшетів і смартфонів як з ОС Android, так і з iOS.

Для докладнішого вивчення функцій Wi-Fi відкрийте меню додатка у режимі DEMO (Демонстрація).

- Упевніться в тому, що роутер увімкнений, а ваш смартфон/планшет підключений до домашньої мережі **Wi-Fi**.

Вашу домашню мережу Wi-Fi слід налаштувати на діапазон частот 2,4 ГГц. Машину не можна налаштувати, якщо домашня мережа налаштована на діапазон частот 5 ГГц.

- Увімкніть функцію **BLUETOOTH** на своєму смартфоні/планшеті (за наявності).
- Відкрийте додаток, створіть профіль користувача та зареєструйте машину, дотримуючись інструкцій на дисплеї пристрою.

### Поеднання проведено успішно

- Якщо поєднання з додатком буде успішним, індикатор **"Wi-Fi"** буде горіти постійно.
- На дисплеї з'явиться напис **"ПІДКЛЮЧЕНО"**, а потім **"ДИСТАНЦІЙНИЙ КОНТРОЛЬ УВІМКНЕНО"**.
- Тепер ви можете керувати посудомийною машиною з додатка.

### Поеднання не виконано

Якщо поєднання з додатком не вдається (або минуло 5 хвилин):

- Індикатор **"Wi-Fi"** вимкнеться.
- На дисплеї виробу відобразиться повідомлення **"СПРОБУЙТЕ ЩЕ РАЗ"**.
- Посудомийну машину не буде підключено.
- Повторіть процедуру поєднання з додатка.

### Скидання Wi-Fi

У випадку проблем або зміни налаштувань домашнього маршрутизатора (наприклад: змінено назву/пароль мережі, постачальника послуг Інтернет тощо) повторіть процедуру поєднання, видаливши виріб із додатка чи змінивши реквізити мережі Wi-Fi у налаштуваннях приладу в додатку.

### ВКЛЮЧЕННЯ ДИСТАНЦІЙНОГО КЕРУВАННЯ

Коли ви хочете дистанційно керувати посудомийною машиною:

- Переконайтеся, що маршрутизатор увімкнено та підключено до Інтернету.
- Завантажте посудомийну машину, завантажте засіб для миття, зачиніть дверцята.
- Увімкніть посудомийну машину за допомогою кнопки **"УВІМК/ВИМК"** .

- Натисніть кнопку **"Wi-Fi"**  на дисплеї з'явиться повідомлення **"ДИСТАНЦІЙНИЙ КОНТРОЛЬ УВІМКНЕНО"**.
- Зачиніть дверцята.

**Для вбудованих моделей це потрібно зробити перед увімкненням виробу.**

- Тепер можна керувати посудомийною машиною з додатка.

## ВІДКЛЮЧЕННЯ ДИСТАНЦІЙНОГО КЕРУВАННЯ

- Щоб вийти з режиму дистанційного керування, знову натисніть кнопку **"Wi-Fi"**  на приладі.
- Індикатор **"Wi-Fi"** блиматиме дуже повільно.
- **Коли цикл не виконується:**  
На дисплеї виробу з'явиться повідомлення **"ДИСТАНЦІЙНИЙ КОНТРОЛЬ ВИМКНЕНО"**. Можна буде вручну вибрати новий цикл.
- **Коли цикл виконується:**  
На дисплеї виробу з'явиться повідомлення **"ДИСТАНЦІЙНИЙ КОНТРОЛЬ ВИМКНЕНО"**. Потім на дисплеї відобразиться час, що залишився. Цикл буде завершено без керування через додаток.

**Альтернативний спосіб відключення дистанційного керування.**

- Натисніть і утримуйте кнопку **"ПУСК/СКАСУВАННЯ"**  протягом **3 секунд**.  
Якщо виконується цикл миття, його буде скасовано, а машина вийде з режиму **ДИСТАНЦІЙНЕ КЕРУВАННЯ**. Індикатор **"Wi-Fi"** буде повільно блимати. Тепер можна налаштувати новий цикл миття на панелі керування.

- Натискайте кнопку **"УВІМК/ВИМК"**  протягом **3 секунд** (або вимкніть живлення).

Якщо виконується цикл миття, його буде призупинено, а машина вийде з режиму **ДИСТАНЦІЙНЕ КЕРУВАННЯ**. Коли машину буде знову увімкнено, індикатор **"Wi-Fi"** буде повільно блимати, а будь-який виконуваний цикл буде продовжено з того моменту, на якому його було перервано.

**У разі відчинення дверцят ДИСТАНЦІЙНЕ КЕРУВАННЯ буде вимкнено. Щоб продовжити керувати пристроєм із програми, зачиніть дверцята.**

## Світловий індикатор Wi-Fi

- Вказує на статус підключення пристрою до домашньої мережі Wi-Fi. Він може мати такі стани:
  - **ПОСТІЙНО СВІТИТЬСЯ:** активна функція віддаленого управління.
  - **ДУЖЕ ПОВІЛЬНЕ БЛИМАННЯ:** дистанційне керування вимкнено.
  - **ПОВІЛЬНЕ БЛИМАННЯ:** скидання мережі Wi-Fi (під час поєднання в додатку).
  - **ШВИДКЕ БЛИМАННЯ:** прилад поєднаний із додатком, але без підключення до **Wi-Fi**. Перевірте правильність роботи маршрутизатора або змінені облікові дані домашньої мережі **Wi-Fi** (назва мережі та/або пароль). У цьому випадку оновіть налаштування в додатку, дотримуючись інструкцій на смартфоні.









## 17. УМОВНІ ПОЗНАЧЕННЯ ПРОГРАМИ

Програма		Опис
P1	 35'	<b>WASH&amp;DRY 35'</b> Ця програма дозволяє мити та сушити обмежене завантаження всього за 35 хвилин (недавнє забруднення)
P2	 59'	<b>БЫСТРАЯ МОЙКА 59'</b> Це програма повного завантаження, призначена для миття й сушіння менш ніж за годину зі збереженням високої якості миття.
P3		<b>ЕКО</b> Стандартна та найефективніша програма з точки зору комбінованого споживання енергії та води для нормально забрудненого посуду. <b>Стандартизована програма EN60436.</b>
P4		<b>УНІВЕРСАЛЬНЕ</b> Підходить для щоденного миття злегка забрудненого посуду, ваша стандартна програма на кожен день.
P5		<b>ІНТЕНСИВНЕ</b> Для сильно забруднених сковорідок та іншого посуду, який потребує інтенсивного й ефективного миття. Ідеально підходить для дуже брудних тарілок, сковорідок і каструль.
P6		<b>СКЛО</b> М'який цикл очищення для найдорожчого крихкого посуду та кришталю. Спеціальна програма, яка забезпечує тривале життя вашого скляного посуду.
P7		<b>AUTO WASH</b> Програма, яка автоматично вибирає найефективнішу тривалість циклу й температуру відповідно до завантаження та ступеня забруднення* * Лише в деяких моделях
P8		<b>ПОПЕРЕДНЄ МИТТЯ</b> Коротке попереднє миття посуду холодною водою, що зберігається у посудомийній машині, до повного завантаження.

### Миття із попереднім миттям

Для програм із попереднім миттям рекомендується додавати ще одну порцію миючого засобу (макс. 6 г) безпосередньо у посудомийну машину.

**ФУНКЦІЇ ТА ОПЦІЇ**

Програма			Попередня мийка із засобом для миття	Температура миття (°C)	Average wash duration <sup>3</sup> (min.)	Кнопка "ПОЛОВИННЕ ЗАВАНТАЖЕННЯ" <sup>1</sup>	Кнопка "SMART DOOR" <sup>1</sup>	Кнопка "ТАБЛЕТКИ" <sup>2</sup>
P1		WASH&DRY 35'	■	60	35	ТАК*	ТАК	ТАК
P2		БЫСТРАЯ МОЙКА 59'	●	65	59	ТАК*	ТАК	ТАК
P3		ЕКО	■	45	235- 238	ТАК*	ТАК	ТАК
P4		УНІВЕРСАЛЬНЕ	■	60	129- 131	ТАК*	ТАК	ТАК
P5		ІНТЕНСИВНЕ	●	75	135- 146	ТАК*	ТАК	ТАК
P6		СКЛО	■	45	94- 96	ТАК*	ТАК	ТАК
P7		AUTO WASH	■	55- 65	120- 144	ТАК*	ТАК	ТАК
P8		ПОПЕРЕДНЄ МИТТЯ	■	■	10	ТАК*	ТАК	Н/Д

**UKR**

● = Попередня мийка із засобом для миття

<sup>1</sup> = лише в деяких моделях

<sup>2</sup> = Тільки якщо функцію активовано через НАЛАШТУВАННЯ.

\* Функція "ПОЛОВИННЕ ЗАВАНТАЖЕННЯ/ПОЛОВИННЕ ЗАВАНТАЖЕННЯ PRO" доступна відповідно до моделі

Н/Д = ФУНКЦІЯ НЕ ДОСТУПНА

<sup>3</sup> = З холодною водою (15°C) - погрішність ±10%-

Якщо використовується гаряча вода, під час виконання програми автоматично оновлюється час, який залишився до її завершення.

Значення отримані в лабораторії згідно з європейським стандартом **EN60436** (значення можуть коливатися відповідно до умов використання).

Фактична тривалість циклу миття залежить від моделі.

Програма **ЕСО** підходить для миття посуду середнього забруднення і є найефективнішою програмою для такого використання з точки зору споживання електроенергії та води. Крім того, ця програма використовується регуляторними органами для оцінки відповідності законодавству ЄС в галузі екодизайну.

За винятком програми **ЕСО**, значення, наведені для інших програм, є лише орієнтовними. На тривалість циклу можуть впливати численні фактори, такі як температура води, тиск водопровідної води, температура навколишнього середовища, кількість використаного мийного засобу, а також кількість і розподіл посуду в завантажувальних кошиках.

## 18. ПРИСТРІЙ ПОМ'ЯКШУВАННЯ ВОДИ

Залежно від джерела постачання, вода містить різну кількість вапняку й мінералів, які осідають на тарілках, лишаючи білі плями. Чим вищий рівень таких мінералів у воді, тим вона жорсткіша. Посудомийну машину обладнано пристроєм пом'якшування води, який за допомогою спеціальної регенеруючої солі подає пом'якшену воду для миття посуду. Рівень жорсткості вашої води можна дізнатися у водопровідній компанії.

### Регулювання пом'якшувача води







Пом'якшувач води може пом'якшувати воду із жорсткістю до максимум 90 °fH (французька шкала) або 50 °dH (німецька шкала) із 8 налаштуваннями. Налаштування наведено в таблиці нижче з відповідними властивостями водопровідної води, яку слід пом'якшити.

Рівень	Жорсткість води		Використання регенеруючої солі	Налаштування пом'якшувача води
	°fH (французька шкала)	°dH (німецька шкала)		
0	0-5	0-3	НІ	S0
1	6-10	4-6	ТАК	S1
2	11-20	7-11	ТАК	S2
3	21-30	12-16	ТАК	S3
4*	31-40	17-22	ТАК	S4
5	41-50	23-27	ТАК	S5
6	51-60	28-33	ТАК	S6
7	61-90	34-50	ТАК	S7

\* Заводське налаштування пом'якшувача води - рівень 4 (S4), оскільки воно відповідає вимогам більшості користувачів.

Регулюйте налаштування пристрою пом'якшування води відповідно до рівня жорсткості води наступним чином:

**Посудомийну машину слід ОБОВ'ЯЗКОВО вимкати перед початком цієї процедури.**

1. Увімкніть посудомийну машину за допомогою кнопки **"УВІМК/ВИМК"** .
2. Утримуйте кнопку **"ОПЦІЇ"**  натиснутою близько 5 секунд.
3. На дисплеї з'явиться повідомлення **"НАЛАШТУВАННЯ"**.
4. Натискаючи кнопку **"ВИБІР ПРОГРАМИ"**   ви можете послідовно вибирати параметри, які потрібно налаштувати.
5. Виберіть налаштування **"УСУВАЧ НАКИПУ"**.
6. Натисніть кнопку **"ПУСК/СКАСУВАННЯ"**  щоб підтвердити вибраний параметр.
7. На дисплеї з'являється заданий рівень (заводський рівень - **"S4"**).
8. Натискайте кнопки **"ВИБІР ПРОГРАМИ"**   щоб вибрати різні рівні налаштувань.
9. Підтвердьте свій вибір, натиснувши **"ПУСК/СКАСУВАННЯ"** .
10. На дисплеї буде прокручуватися **"УСУВАЧ НАКИПУ"**.
11. Щоб вийти з меню, натисніть кнопку **"УВІМК/ВИМК"** .

Щоб знову змінити налаштування усувача накипу для води, виконайте таку ж процедуру.



## УВАГА!

Якщо вам не вдається виконати процедуру, вимкніть посудомийну машину, натиснувши кнопку "УВІМК/ВИМК", і почніть процедуру знову з початку (КРОК 1).

## Інформація про регенерацію смоли сіллю

Фаза регенерації відбувається наприкінці циклу миття.

На етапі регенерації смоли споживається приблизно **3,5 л** води, при цьому енергоспоживання становить приблизно **1 Вт·год**, а час циклу збільшується приблизно на **7 хвилин**.

Для циклу **Еко** час відповідає показаному в таблиці.

Рівень	ДИСПЛЕЙ	Частота
S0	ДИСПЛЕЙ S0	Ніколи
S1	ДИСПЛЕЙ S1	1 раз на 9 циклів
S2	ДИСПЛЕЙ S2	1 раз на 7 циклів
S3	ДИСПЛЕЙ S3	1 раз на 5 циклів
S4	ДИСПЛЕЙ S4	1 раз на 4 цикли
S5	ДИСПЛЕЙ S5	1 раз на 3 цикли
S6	ДИСПЛЕЙ S6	1 раз на 2 цикли
S7	ДИСПЛЕЙ S7	Кожен цикл



## 19. УСУНЕННЯ НЕСПРАВНОСТЕЙ ТА ГАРАНТІЯ

Якщо вам здається, що посудомийна машина працює неналежним чином, див. наведений нижче короткий посібник, у якому містяться деякі корисні поради щодо усунення найпоширеніших проблем. **Якщо проблему не вдалося усунути або вона з'являється знову, зверніться до Центру технічної підтримки.**

### ЗВІТИ ПРО ПОМИЛКИ

- **Моделі з дисплеєм:** повідомлення про помилки виглядають як число з літерою попереду "E" (наприклад, помилка 2 = E2) і короткий звуковий сигнал.
- **Моделі без дисплея:** помилка показується мерехтінням світлодіодів, кількість мерехтіння вказує на код помилки, пауза складає 5 секунд між цифрами (напр: Error 2 = два мерехтіння – пауза 5 секунд – два мерехтіння – тощо...).

### Лише моделі з дисплеєм

<i>Відображувана помилка</i>	<b>Значення і вирішення</b>
<b>"НЕМАЄ ВОДИ"</b> (перевірте воду) з коротким звуковим сигналом <i>(лише в деяких моделях).</i> <b>ПОМИЛКА E2</b> <i>(із дисплеєм)</i> з коротким звуковим сигналом	<b>Посудомийна машина не заповнюється водою</b>
	Переконайтеся, що відкрито кран подачі води.
	Переконайтеся, що шланг подачі води не зігнуто і не здавлено.
<b>ПОМИЛКА E3</b> <i>(із дисплеєм)</i> з коротким звуковим сигналом	Переконайтеся, що стічна труба на належній висоті (див. розділ встановлення).
	Закрийте подачу води, відгвинтіть шланг подачі води від задньої стінки посудомийної машини і перевірте, чи не засмічено "піщаний" фільтр.
<b>ПОМИЛКА E4</b> <i>(із дисплеєм)</i> з коротким звуковим сигналом	<b>Посудомийна машина не зливає воду</b>
	Переконайтеся, що стічна труба не зігнута, не затиснута і не заблокована, а фільтр не засмічений.
<b>ПОМИЛКА E5</b> <i>(із дисплеєм)</i> з коротким звуковим сигналом	Переконайтеся, що сифон не засмічений.
	<b>Витік води</b>
<b>ПОМИЛКА E8</b> <i>(із дисплеєм)</i> із коротким звуковим сигналом	Переконайтеся, що стічна труба не зігнута, не затиснута і не заблокована, а фільтр не засмічений.
	Переконайтеся, що сифон не засмічений.
<b>ПОМИЛКА E18</b> <i>(із дисплеєм)</i> із коротким звуковим сигналом	<b>Нагрівальний елемент для води не працює належним чином або фільтрувальна пластина забита</b>
	Очистьте фільтрувальну пластину.
<b>ПОМИЛКА E18</b> <i>(із дисплеєм)</i> із коротким звуковим сигналом	<b>Проблеми з рівнем води; перевірте забиту фільтрувальну пластину.</b>
	Очистьте фільтрувальну пластину.

<b>ПОМИЛКА E21</b> <i>(із дисплеєм)</i> із коротким звуковим сигналом	<b>Неконтрольоване водопостачання з відкритим соленоїдним клапаном.</b> Негайно закрийте кран для води та від'єднайте прилад від джерела живлення.
<b>Будь який інший код</b> <i>(з дисплеєм)</i>	Вимкніть і відключіть Посудомийна машина, зачекайте хвилину. Увімкніть машину і дайте запуснути програму. Якщо помилка виникає знову, зверніться до авторизованого сервісного центру.

## Лише моделі без дисплея

Якщо несправності або збої виникають під час виконання програми, швидко блиматиме індикатор, який відповідає вибраному циклу, і лунає переривчастий звуковий сигнал. У цьому випадку вимкніть посудомийну машину, натиснувши кнопку "УВІМК/ВИМК". Після перевірки того, чи відкрито подачу води, чи не зігнуто стічну трубу і чи не засмічені сифон або фільтри, встановіть вибрану програму ще раз. Якщо проблему не вдалося усунути, зверніться до Центру технічної підтримки.

Цю посудомийну машину обладнано пристроєм захисту від zalивання, який у випадку проблеми автоматично зливає зайву воду.



## УВАГА!

Для гарантування належної роботи пристрою захисту від zalивання радимо не переміщувати і не нахилити посудомийну машину під час експлуатації. Якщо потрібно буде перемістити або нахилити посудомийну машину, переконайтеся, що цикл миття завершено, а всередині приладу не залишилося води.

## Інші несправності

НЕСПРАВНІСТЬ	ПРИЧИНА	РІШЕННЯ
<b>1. Програма не працює</b>	Штепсель не під'єднано до розетки електромережі	Під'єднайте електричний штепсель
	Кнопку О/І не натиснуто	Натисніть кнопку
	Дверцята відчинені	Зачиніть дверцята
	Відсутнє електропостачання	Перевірте
<b>2. Посудомийна машина не заповнюється водою</b>	Див. пункт 1	Перевірте
	Кран подачі води закрито	Відкрийте кран подачі води
	Шланг подачі води зігнуто	Усуньте згини шланга
	Засмічено фільтр шланга подачі води	Очистіть фільтр на кінці шланга
<b>3. Посудомийна машина не зливає воду</b>	Фільтр засмічений	Очистіть фільтр
	Стічну трубу зігнуто	Усуньте згини труби
	Подовжувач стічної труби під'єднано неправильно	Для належного під'єднання стічної труби дотримуйтеся інструкції
	Випускний отвір у стіні спрямовано вниз, а не вгору	Зверніться до кваліфікованого технічного спеціаліста

НЕСПРАВНІСТЬ	ПРИЧИНА	РІШЕННЯ
<b>4. Посудомийна машина постійно зливає воду</b>	Стічну трубу розміщено надто низько	Підніміть стічну трубу щонайменше на 40 см вище рівня підлоги
<b>5. Не чути, чи обертаються коромисла-розбризувач</b>	Надмірна кількість засобу для миття	Зменште кількість засобу для миття. Використовуйте підходящий засіб для миття
	Щось заважає коромислам рухатися	Перевірте
	Фільтрувальна пластина і фільтр дуже брудні	Почистіть фільтрувальну пластину і фільтр
<b>6. На електронних приладах без дисплея: один або кілька індикаторів швидко блиматиме</b>	Кран подачі води закрито	Вимкніть пристрій Відкрийте кран Переналаштуйте цикл
<b>7. Посуд вимито лише частково</b>	Див. пункт 5	Перевірте
	Нижні поверхні каструль погано вимито	Пригорілі рештки їжі слід відмочувати, перш ніж ставити каструлі до посудомийної машини
	Краєчки стінок каструль погано вимито	Переставте каструлі
	Коромисла-розбризувачі частково засмічені	Зніміть коромисла-розбризувачі, викрутивши круглі гайки за годинниковою стрілкою, і промийте проточною водою
	Посуд завантажено неналежним чином	Не ставте посуд надто щільно
	Кінець стічної труби занурено у воду	Кінець стічної труби не повинен контактувати з водою, що витікає
	Відміряно неправильну кількість засобу для миття, або ж засіб старий і твердий	Збільште кількість засобу для миття відповідно до забрудненості тарілок або змініть засіб
	Погано закрито ковпачок на ємності з сіллю	Добре затягніть ковпачок
	Недостатньо потужна програма миття	Виберіть потужнішу програму
<b>8. Засіб для миття не розподілився або розподілився частково</b>	Столові прибори, тарілки, сковорідки тощо заважають відкриванню диспенсера засобу для миття	Поставте посуд так, щоб він не перекривав диспенсер
<b>9. Поява білих плям на посуді</b>	Водопровідна вода надто жорстка	Перевірте і відрегулюйте рівні солі й ополіскувача. Якщо проблему не вдалося усунути, зверніться до Центру технічної підтримки

НЕСПРАВНІСТЬ	ПРИЧИНА	РІШЕННЯ
10. Шум під час миття	Посуд стукається один із одним	Перевірте положення посуду в кошику
	Коромисла, що обертаються, стукають по тарілках	Перевірте положення посуду в кошику
11. Посуд не повністю сухий	Недостатній потік повітря	Наприкінці програми миття залиште дверцята посудомийної машини відчиненими, щоб посуд висох природним чином.
	Відсутній ополіскувач	Заповніть диспенсер ополіскувача

**Зверніть увагу!** Якщо будь-яка з наведених вище ситуацій призводить до поганого результату миття або недостатнього ополіскування, видаляйте залишки бруду з посуду вручну, оскільки такий бруд затвердне під час завершуючого циклу сушіння, і його буде важко видалити під час наступного миття.

Якщо несправність не вдається усунути, зверніться до Центру технічної підтримки і вкажіть модель посудомийної машини. Ці дані наведено на таблиці у верхній частині внутрішньої поверхні дверцят посудомийної машини або в гарантійному талоні. Така інформація дозволить швидко й ефективніше вжити належних дій.

За винятком переліку запасних частин, доступних на нашому вебсайті, ви за жодних обставин не повинні ремонтувати чи намагатися відремонтувати прилад самостійно або доручати його ремонт недосвідченим та/або некваліфікованим особам. Ремонт, проведений недосвідченими та/або некваліфікованими особами, може спричинити травму або серйозну несправність обладнання та пошкодження майна. Рекомендуємо звернутися до наших Уповноважених центрів технічної допомоги.

Ми рекомендуємо завжди використовувати оригінальні запчастини, які можна отримати в нашій службі підтримки клієнтів протягом щонайменше **10 років** з моменту введення приладу в обіг в межах Європейської економічної зони.



## **УВАГА!**

**Виробник не несе відповідальності за будь-які пошкодження речей, травми людей та/або проблеми безпеки, що виникають унаслідок ремонту, виконаного не Уповноваженим центром технічної допомоги або постачальником послуг, уповноваженим виробником відповідно до керівних принципів компанії, що стосуються ремонту та обслуговування її продукції. Будь-які пошкодження, завдані виробу стороннім персоналом під час спроби ремонту, не покриваються звичайною гарантією.**

З 1 березня 2021 року енергетична та екологічна інформація, що стосується енергетичного маркування побутових приладів та специфікацій для їх екологічного дизайну, відображається в Європі в базі даних продукції (EPREL) за посиланням <https://eprel.ec.europa.eu/> або через QR-код, розташований на енергетичній етикетці.

### **Допомога і гарантія**

**Гарантія на цей виріб надається згідно із законодавством і відповідно до умов, зазначених у гарантійному сертифікаті, доданому до виробу. Сертифікат слід зберігати й у разі необхідності пред'являти в Центрі технічної підтримки разом із доказом придбання. Ви також можете переглянути умови гарантії на нашому веб-сайті.**

**Для отримання підтримки заповніть онлайн-форму або зверніться до нас за номером, зазначеним на сторінці підтримки нашого веб-сайту.**

**Контакти наших сервісних центрів (номери телефонів і веб-адреси) у різних країнах світу зазначені у гарантійному талоні, що додається до виробу.**

Виробник знімає з себе будь-яку відповідальність за усі помилки друку в даній брошурі. Окрім того, виробник залишає за собою право вносити будь-які зміни, що вважає корисними для своїх виробів, не змінюючи їхніх основних характеристик.

## 20. УМОВИ ЕКСПЛУАТАЦІЇ



Цей прилад промаркований відповідно до Директиви 2012/19/EU щодо відпрацьованого електричного та електронного обладнання (ВЕЕО).

ВЕЕО складається із забруднюючих речовин (що можуть чинити негативний вплив на навколишнє середовище) та основних компонентів (які можна переробити). Важливо правильно здійснювати обробку ВЕЕО, щоб усунути та належним чином утилізувати всі забруднюючі речовини, та відновлювати та повторно використовувати всі матеріали.

Користувач несе відповідальність за те, щоб ВЕЕО не стало екологічною проблемою; тому важливо дотримуватись наступних базових рекомендацій:

- ВЕЕО не слід розглядати як звичайне побутове сміття;
- ВЕЕО треба здавати у відповідні пункти збору утилізованої сировини, що регулюються органами місцевого самоврядування чи зареєстрованими компаніями. В багатьох країнах гоміздке ВЕЕО можуть забирати прямо з дому.

Є країни, в яких при купівлі нового побутового приладу старий можна повернути продавцеві, котрий повинен безкоштовно прийняти його на взаємно-однозначній основі, якщо таке обладнання еквівалентне та має ті самі функції, що й поставлене обладнання.



