

EWH 30 AZR WiFi EEC  
EWH 50 AZR WiFi EEC  
EWH 80 AZR WiFi EEC  
EWH 100 AZR WiFi EEC



SR · Hermetički kumulativni električni grejač vode

· Korisnički priručnik

HR · Hermetički kumulativni električni grijač vode

· Upute za uporabu

HU · Légmentesen tároló elektromos vízmelegítő

· Kezelési útmutató

SK · Hermeticky kumulatívne elektrický ohrievač vody

· Používateľská príručka

SI · Hermetično kumulativno elektrický ohrievač vode

· Navodila za uporabo

МК · Херметичен електричен бојлер за складирање

· Упатство за употреба

# Fill your life with comfort



Get quick access to instructions, additional  
product information and support  
at our website  
[home-comfort.com](http://home-comfort.com)



**Electrolux**



1. SRPSKI .....	4
2. HRVATSKI .....	14
3. MAGYAR .....	24
4. SLOVENSKÝ .....	36
5. SLOVENŠČINA .....	46
6. МАКЕДОНСКИ .....	58

## САДРЖАЈ

1. СИГУРНОСНИ ПРОПИСИ .....	5
2. СВРХА .....	6
3. ОПРЕМА .....	6
4. УРЕЂАЈ УРЕЂАЈА .....	6
5. КОНТРОЛНА ТАБЛА .....	7
6. УПРАВЉАЊЕ УРЕЂАЈЕМ ПОМОЋУ МОБИЛНЕ АПЛИКАЦИЈЕ .....	8
7. ИНСТАЛАЦИЈА БОЈЛЕРА .....	8
8. ВЕЗАДО ВОДОВОДА .....	9
9. ВЕЗАНА ЕЛЕКТРИЧНУ МРЕЖУ .....	9
10. ЕКСПЛОАТАЦИЈА .....	10
11. УГРАДНЕ ДИМЕНЗИЈЕИ ДИМЕНЗИЈЕ .....	10
12. RCD (УРЕЂАЈ ДИФЕРЕНЦИЈАЛНЕ СТРУЈЕ) .....	10
13. ТЕХНИЧКИ КАРАКТЕРИСТИКЕ .....	11
14. РЕШАВАЊЕ ПРОБЛЕМА .....	11
15. НЕГАИ ОДРЖАВАЊЕ .....	12
16. РЕЦИКЛАЖА .....	12
17. ТРАНСПОРТ И СКЛАДИШТЕЊЕ .....	12
18. ГАРАНЦИЈА .....	12
19. ДАТУМ ПРОИЗВОДЊЕ .....	13

## МИСЛИМО НА ТЕБЕ

Хвала Вам што сте купили Елецтролук уређај. Изабрали сте производ заснован на дугогодишњем професионалном искуству и иновацијама.

Јединствен и елегантан, створен је са пажњом на вас. Дакле, кад год га користите, можете бити сигурни да ће резултати увек бити одлични.

**Добродошли у Electrolux!**

На нашем сајту можете:



Пронађите препоруке производа, корисничке приручнике, информације о одржавању: [www.home-comfort.com/support/](http://www.home-comfort.com/support/)



Приликом продаје овог уређаја, продавац мора попунити одељак "Детаљи о производу" који се налази на унутрашњој страни задње корице овог водича.

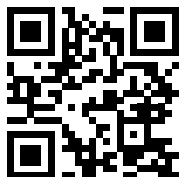

Ознака



Пажња / важне безбедносне информације



Опште информације и препоруке

Гарантна услуга се врши у складу са условима наведеним у одељку гаранција.

Напомена:

У тексту овог упутства, акумулациони електрични бојлер може имати техничка имена као што су уређај, уређај итд.

## Сигурносни прописи



### Пажња!

**Забрањено је користити преносне утичнице. Неправилна инсталација и рад електричног бојлера може довести до несрећа или имовинске штете.**

- Соцкетнапајање мора бити сигурно уземљен. Називна струја утичнице мора бити најмање десето. Утичница и утикач морају увек бити суви да би се спречило краткотрајнокогакратки спојеви у електричној мрежи.
- Зид, на којој је инсталиран бојлер, мора се израчунати тан за оптерећење двоструко веће од укупне тежине бојлера, напуњено стопало водом.
- На улазу хладне воде треба поставити сигурносни неповратни вентил (види слику 1).

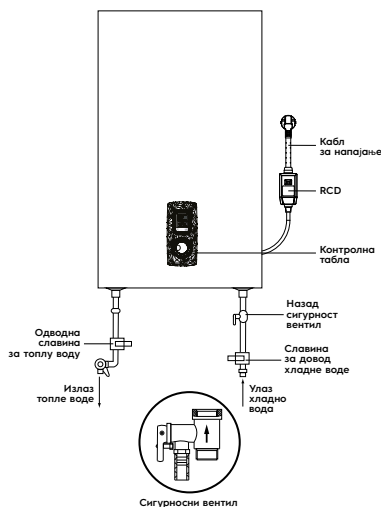

Пиринач. 1

- Атрпрва употреба бојлеравател (или када користите по први пут након одржавања или чишћења) немојте вода. Када пуните резервоар бојлера, отворите вентил топле воде да бисте испустили ваздух. Чим се резервоар напуни водом и вода тече из славине, славина се може затворити.
- Приликом загревања воде из потисног излаза, повратни осигурач вентил може да течевода. Ово јенормална појава. Међутим, у случају

великих цурења, контактирајте техничке стручњакескомууслуга. Рупаскапритисак ни под којим условима својства не би требало да буду блокирана; у супротном може оштетити бојлер.

- За излазни отворпритисак у сигурносном вентилу (ставка 3 на сл. 5) мора бити постављена одводна цев и спроведена у канализацију у случају испуштања воде и отпуштања вишка притиска\*. Одводна цев повезана са излазом за притисак мора да буде окренута надоле.
- Температура воде унутар бојлерамоћидостићи 75 °С. У колиби- гори опекотине можете подесити температуру воде са миксером.

### Пражњење:

Бојлер мора бити потпуно испуштен ако се не користи.индуже време или температура у просторији у којој је постављена може пасти испод 0 °С. Одводњавање се може обавити коришћењем претходногсигурносни вентил,овоммогуће цурење испод вртена вентила.

**За одводњавање може се обезбедити чајникса вентилом између вентила и чауре (ставка 1, сл. 5).**

### Пре испуштања воде из бојлера, не заборавите:

- Одискључите напајање уређаја.
- Уверите се да је вода изашла Утри резервоар има безбедну температуру.
- Затворите довод хладне воде у резервоар тако што ћете затворити запорни вентил.
- Искључите снабдевање топлом и хладном воде до стана.
- Отворите довод топле водеи сме- сито, за смањење притиска унутар резервоара.
- Отворите запорни вентил на Т-у који је постављен на излазној цеви топле воде из бојлера (у ако је постављена мајица), у супротном, демонтирајте прикључну цев на излазу воде грејач.
- Повежите одводно црево (ставка 3 на слици 5) на запорни вентил.
- На Тее на улазу хладне воде у бојлер и усмерите га до канализације или до одвода воде.
- Отворите славину и сачекајте потпуни одвод воде.



### Пажња!

**Инсталација сигурносневентил укључен у обим испоруке је услов. Забрањено је уградити било какав запорни вентил-ру између сигурносневентил и улаз у резервоар, као и да блокира одводни отвор сигурносног вентила.**

\* Када се загрева, вода се шири, што доводи до повећања притиска у грејачу. Да бисте избегли оштећење бојлера, обавезно користите овај безбедни вентил.

- Неоставите бојлер напуњеннамерноводе, без напajaња и загревања воде у просторији, где температура може бити испод 0°C.
- У случају дужег одсуства,истраживачки институтипоправка, технолошка и превентивно одржавање на водоводној линији снабдевање, потребно је затворити појединачне запорне вентиле на доводу хладне воде до бојлера и на излазу топле воде, као и искључити бојлер. грејач и искључите га из електричне мреже тако што ћете извадити утикач из утичнице.
- У случају оштећења неког од делова бојлера, потребно је везати Ксиа сотехничари за одржавање да изврше поправке. Користите само резервне делове које је испоручио произвођач. возач.
- Уређај није намењен за употребуининг од стране особа (укључујући децу) са смањењем у физичке, чулне или менталне способности, или недостатак животног искуства или знања, ако нису под гледали или не упуњени о коришћењу уређаја од стране лица одговорног за њихову безбедност. Деца морају бити под надзоромтром да спречи игреса уређајем.

## Сврха

Електрични акумулациони бојлер телни тип је дизајниран за загревање хладноће која долази из водовода ноах ватер. Примењује се искључиво за кућне потребе вода из бојлера није намењена за пиће и кување храна. Инсталацијаи прво покретање бојлера-теломора бити квалификован квалификована особа која се може сматрати одговорном за исправност уградњу и дати препоруке о употребихбојлер. Приликом повезивања морају се поштовати важећи стандарди и прописи. Пре уградње бојлера,веруј мида је уземљива електрода излаза правилно уземљена. У служби чај недостатак уземљене електроде у утичницу је потребно уземљити воду- грејач са посебним уземљењем воде до терминала за уземљење на прирубници грејног елемента. У служби У недостатку уземљења, забрањено је инсталирати и користити производ.

## Опрема

Електрични акумулациони бојлер тип каросерије је опремљен основним елементима за уградњу и повезивање. Комплет бојлера укључује:

- бојлер са струјним каблом- 1 рс;
- сигурносни вентил- 1 рс;

- RCD са упутствима за употребу — 1 рс;
- причврсни анкери за монтажу. За 30L, 50L — 2 рс; за 80L, 100L — 4 рс.;
- кориснички приручник — 1 рс;
- гарантни лист (у упутству) — 1 рс.

## Уређај уређаја

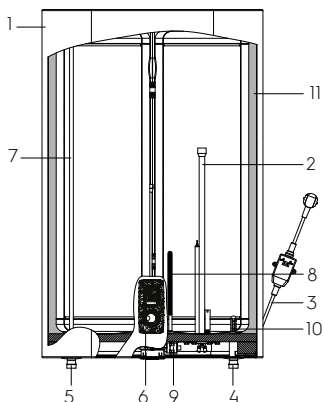

Пиринач. 2

1. Рам
2. Кућиште сувог грејача
3. Кабл за напajaњеса RCD-ом
4. Улаз хладне воде
5. Излаз топле воде
6. Контролна табла
7. Цев за топлу воду
8. Магнезијумска анода
9. Сигурносни термостат
10. Цев за довод хладне водеу резервоар (са дифузором)
11. Топлотна изолација

### Аутоконтрола температуре воде:

Када отворите славину за топлу воду на мешаној На излазу из бојлера, хладна вода почиње да тече до улаза. Вода урезервоарсе меша, а температура му се снижавагомила. Сензор термостата аутоматски реагује на пад температуре воде грејни елемент (PHE) се укључује и загрева воду до подешене температуре. ператури. Када температура достигне подешену вредност, грејни елемент ће се аутоматски искључити.

### Нивоизаштита бојлера:

- заштита од прегревања;
  - заштита од прекомерног хидрауличног притиска.
  - RCD (преостали прекидачница).
- Стеел внијутарње цистерне са посебнимса заштит-

ним премазом израђују се по напредној методи електростатичког сувог емајлирања.

### Својства емајла:

- повећана способност лепљења и висока дуктилност (очвршћена на температури од 850°C);
- шири или скупља када се перепап- на температурама у истој пропорцији као и зидови унутрашњег резервоара, без стварања микропукотина у којиманизвор корозије.

Као додатна заштита унутрашњег резервоара од корозије воде грејач је опремљен магнезијумском анодом. Суви термо грејни елемент (PHE) смештене у заштитна метална кућишта која искључују директну везу циклус грејних елемената са водом, сходно томе, каменац се не формира на грејним елементима, што повећава њихов радни век и продужава радни век.

### Контролна табла

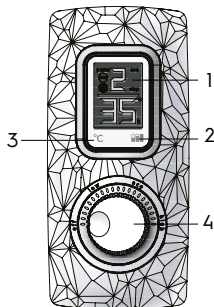

Пиринач. 3

- Дисплеј
- Дугме — контролише кораке снаге - наизменично притискање укључује режиме H1 (700 Вт), H2 (1300 Вт), H3 (2000 Вт), «nF». На екрану се приказује режим снаге и тренутна температура или или . Пет секунди након избора, екран ће радити нормално.
- Дугме "C" да би се режим грејања и температура приказали на екрану, потребно је једном кратко притиснути дугме 3 или променити режим снаге или циљну температуру.
- Ручица за подешавање температуре **off** — ознака одговара минималној температури воде у грејачу воде (искључивање грејања), чује се карактеристичан клик. **low** — ознака одговара минималној температури загревања воде у грејачу воде (укључивање грејања). **eco** — ознака економичног начина рада одговара температури загревања воде у грејачу

воде око 50-55°C

**high** — ознака на десној страни одговара максималној температури загревања воде у грејачу воде (75 °C).

Без обзира на изабрани режим снаге, помоћу контролног дугмета можете изабрати температуру до које желите да загрејете воду.

### Подешавање тренутног времена:

Подешава се аутоматски када се повеже са апликацијом. Ако постоји веза, редовно, време се проверава и по потреби прилагођава. Опционо, грејач воде има независни сат и резервну батерију, што вам омогућава да вратите планирани рад приликом нестанка струје до 72 сата. Да бисте видели тренутно време, потребно је једном кратко притиснути дугме 3. Ако је време подешено, на екрану ће се приказати тренутно време. Ако време није подешено, тада ће се на екрану приказати текућа «not set – connect to APP».

### Подешавање режима "No Frost" - "Против смрзавања"

Овај режим је увек активан у присуству струје, без обзира на положај потенциометра. Када је режим No Frost активиран, на дисплеју се приказује напис nF. Логика рада: ако тренутна температура воде у резервоару падне на +4°C, активираће се режим снаге II и вода ће се загрејати на +7°C. Када вода у резервоару достигне +7°C, грејни елементи ће се искључити.

### Подешавање режима «BST - Bacteria Stop Technology» (систем за професионално антибактеријско пречишћавање воде)

Да бисте укључили BST режим, потребно је да држите дугме 2 притиснуто 3 секунде. Ова функција ради паралелно са режимом снаге I-III. Када је BST функција укључена, на екрану ће се приказати "с" иза индикатора режима грејања. У тренутку укључивања, екран ће се приказати три секунде Sc:оп

#### Напомена:

Прво активирање режима ће бити 72 сата након активације ове функције, затим једном на сваким 168 сати. Под условом да током наведеног временског периода тренутна температура воде у резервоару није порасла изнад 70 степени. Када је функција активирана, вода у уређају ће се загрејати до 70 степени и одржаће се на овом нивоу 20 минута. За то време екран трепери и корисник не може да контролише грејач воде. Може само да је искључи.

Да бисте искључили ову функцију, држите дугме 2 притиснуто 3 секунде. Након што се функција искључи, симбол „с“ испред индикатора нивоа грејања више неће бити приказан. У тренутку деактивације, екран ће се приказати на три секунде Sc:оф

## Управљање уређајем помоћу мобилне апликације

Уређај се може контролисати помоћу мобилне апликације ClimatOn коју обезбеђује CladSwiss AG. Electrolux. Electrolux не пружа услугу за подржану апликацију. Више о мобилној апликацији ClimatOn можете сазнати на [www.climaton.app](http://www.climaton.app). Да би уређај исправно функционисао у Wi-Fi мрежи, морате користити укљониви ClimatOn модул, осим у случајевима када се уређај испоручује са већ инсталираним контролним модулом. Да бисте сазнали да ли уређај има унапред инсталиран контролни модул, погледајте Упутство за употребу».

### Почетно подешавање Wi-Fi везе

Процес повезивања зависи од карактеристика оперативног система и одабране мобилне апликације. Да бисте повезали уређај са мобилном апликацијом.

Инсталирајте мобилну апликацију на паметном телефону скенирањем QR кода.

Региструјте се у апликацији.



Кликните на ⊕ «Додај уређај» у горњем десном углу главне странице апликације.

Затим кликните на "Прикажи све уређаје", пронађите грејач воде AZR WiFi и кликните на њега.

Затим пратите упутства корак по корак у апликацији.

### Пажња!

Након неког времена, уређај излази из режима "Упаривање". Ако нисте имали времена да се повежете током овог времена, морате поново покренути режим „Упаривање“.

Након успешног успостављања везе са мрежом, Wi-Fi индикатор ће стално бити укључен.

## Инсталација бојлера

Уверите се да хзатим да угради електричнуплеменскибојлер обезбеђени су оригинални делови,наводи произвођач који може да издржи тежину бојлера напуњеног водом. Не постављајте бојлер на држач док не увери се у тоносач је безбедно постављен. Иначе,

електричнакал бојлер мможе пасти од зида, што ће га оштетитинииа или мможе изазвати озбиљне повреде.

Приликом одабира места за монтажу рупа за вијке, уверите се у тозатим са обе стране зидова купатила или другу просторију до водегрејач има размак од најмање 0,2 m и са стране прикључка цеви, најмање 0,5 m, ради лакшег приступа током одржавањаванииаако је неопходно.

Ако бојлер примаводу за пиће директно из бунара, бунара или водоторња, нпркс-рад бојлера, неопходно је користити груби филтер, за долазнику бојлерубачва, хладна вода.

Филтергрубо чишћење се може купити од специјалистеалисед сторес. Ако груби филтер није инсталиран, гаранција за производ неће важити.

Електрични бојлер мора бити постављен на чврсту, вертикалну површину (зид). Инсталација воде Грејачи серије AZR WiFi EEC је у великој мери олакшан могућношћу уградњењихи вертикално и хоризонтално било где у вашем дому, у грејањуизнајмљена (!) соба. Препоручљиво је инсталирати бојлершто ближе месту коришћења топле воде, јер што је краћа дужина цеви, то је мањи губитак топлоте. Као што је приказано на сл. 5. Приликом постављања бојлера поредса зидом, оставите препоручени слободан простор за одржавање живећи. Не постављајте бојлер на хоризонталну површину и близу пода. Након одабира места уградње, одредите места за два носача.Пешчанавијци са кукама (у зависности од спецификација одабраног производа). Направите две рупе у зидурадна дубина која одговара величини вијака за причвршћивање, убаците завртње, окрените куку нагоре, чврсто затегните матице,а затим уградити електричнутрик бојлер (види сл. 4). Ако је купатило премало за уградњу бојлера, може се уградити у било коју другу просторију, заштићениод исправљања моје сунчеве зраке и киша.

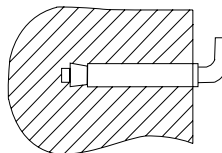

Пиринач. 4. Причврсни анкер за уградњу.



## Везадо водовода

За повезивање бојлерацеви дија-метар G1/2.



### Пажња!

За уградњу флексибилне везе и сигурносног вентила није препоручљиво користити додатне материјале који нису укључени у пакет бојлера. Навртка флексибилног цевовода има гумену заптивку која обезбеђује непропусност везе између цевовода и сигурносног вентила. Приликом затезања потребно је искључити оштре трзаве силе, а такође ограничити момент затезања на 25-30 Н\*м.

Да бисте избегли цурење приликом повезивања цевовода на крајеве навојаудубљења, треба поставити комплетне гумене заптивке. Ако је потребно спровести водовод за више водетачке бушења, користите метод повезивања (види сл. 5).

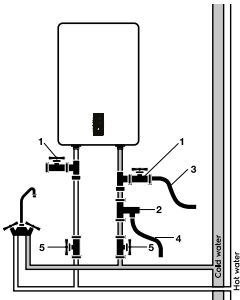

Пиринач. 5

1. Теес
2. Сигурносни вентил
3. Одводна цев
4. Одводна цев
5. Вентили



### Пажња!

Када се поставља хоризонталноапарата, цеви за довод воде морају бити на левој страни, постављање доводних цеви на десној страни није дозвољено!

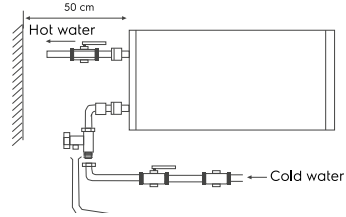

Пиринач. 6

## Везана електричну мрежу

Сви акумулациони бојлери серије AZR WiFi EEC су дизајнирани за повезивање на електричну мрежу са једнофазним напоном 230 V. Пре повезивања проверите да ли су параметри напajaњана месту подпрекидачи одговарају параметрима наведеним на плочициса техничким подацима уређаја. Приликом уградње бојлера потребно је поштовати важеће прописе о електричној сигурности. Приликом постављања водегрејачу купатилу или тоалету мора узети у обзир ограничења повезана са постојањем забрањених и заштитних запремина (простора).

**Забрањена јачина звука** — и је простор омеђен тангенцијаломи вертикално-авиони с обзиром надо спољних ивица каде, тоалета или туш блока и раван која се налази изнад њих или изнад пода, ако је водовод монтиран на поду, на висини од 2,25 m.

**Заштитни волумен** — овај простор, чије се спуштајуће хоризонталне равни поклапајуса забрањеним авион има волумен, а вертикалне равни су одвојене од одговарајућих равни забрањеном запремине периметар.

### Израчунати подаци за бакар

Избор пресека кабла (жице) по снази дужине од бакара,  $U = 230 \text{ V}$ , једнофазни

R, kW	1	2	3	3,5	4	6	8
I, A	4,5	9,1	13,6	15,9	18,2	27,3	36,4
Пресек проводне вене, mm <sup>2</sup>	1	1	1,5	2,5	2,5	4	6
Максимална дозвољена дужина кабла са наведеним пресеком, m	34,6	17,3	17,3	24,7	21,6	23	27

## Експлоатација

### Пуњење водом

Да би резервоар потпуно напунио водомнеопходно:

- отворите славину за топлу воду на миксеру;
- отворите вентил за довод водеу води-грејач;
- сачекајте да вода тече из славине;

- затворите славину за toplu vodu на славини и уверите се да нема цурења.

Ако вода тече из славине за toplu vodu, резервоар је потпуно напуњен водом. Тек након тога можете повезати резервоар са електричном енергијом каблови.

У случају неизвесности да ли воде у бојлеру, не прикључујте га на електричну мрежу.

### Електрични прикључак



#### Пажљиво!

**Везу мрежу тек након пуњења водом (обрнуто може довести до сагоревања грејног елемента и оштећења уређаја).**

Прикључите грејач воде у утичницу, након чега ће се упалити индикатор на табли. Ово указује да је грејач воде укључен и да добија струју. Подесите жељени ниво загревања воде од ниског до високог помоћу контроле температуре грејања. Грејање воде се аутоматски искључује када се постигне подешена температура и аутоматски се укључује за догревање. Када температура воде достигне подешену температуру, грејање ће престати

### Уградне димензије и димензије

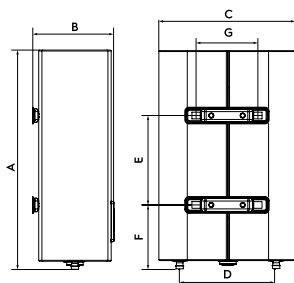

Пиринач. 7

Опције/ Модел	EWH 30 AZR WiFi EEC	EWH 50 AZR WiFi EEC	EWH 80 AZR WiFi EEC	EWH 100 AZR WiFi EEC
A, mm	635	970	920	1135
B, mm	260	260	350	350
C, mm	435	435	555	555
D, mm	360	360	430	430
E, mm	280	550	430	600
F, mm	201	201	267	267
G, mm	197	197	197	197

### RCD (уређај диференцијалне струје)

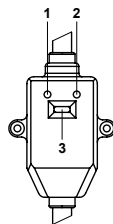

Пиринач. 8

- 100% спречавање струјног удара.
- Пратите упутства за инсталацију када повезујете електричну мрежу акумулативни кућни грејач.
- Не RCD индикатор напајања (1) ће засветлети.
- За тестирање у RCD притисните дугме TEST (2).  
Индикатор снаге (једна) биће онемогућено.
- Да бисте поново покренули RCD, притисните дугме (3).

## Технички карактеристике

Опције/ Модел	EWH 30 AZR WIFI EEC	EWH 50 AZR WIFI EEC	EWH 80 AZR WIFI EEC	EWH 100 AZR WIFI EEC
Називна (корисна) запремина, л	25	41	65	80
Називна снага, В	2000 (700+1300)			
Називни напон, В~Хз	230~50			
Називна струја, А	8.7			
Минимални притисак воде, бар	80 000 (0,8)			
Максимални притисак воде, бар*	600 000 (6)			
Максимална температура воде, °С	75			
Време загревања од 10 до 75°C**, мин.	57	93	148	182
Заштита од струјног	I			
Заштита од влаге	IPX4			
Класа енергетске ефикасности ***	B	C	C	C
Димензије уређај (Ш×В×Д), мм	435×635×260	435×970×260	555×920×350	555×1135×350
Димензије паковања (Ш×В×Д), мм	680×485×280	1010×485×280	970×605×362	1185×605×362
Нето тежина, кг	16.0	23.0	28.5	34.0
Бруто тежина, кг	17.9	25.2	31.4	37.0

\* При максималном притиску, вишак притиска се ослобађа кроз сигурносни вентил. Ако притисак у водоводној мрежи прелази 6 бара (ном.- радни притисак), мора се уградити редуктор притиска.

\*\* Времена загревања су при пуној топлотној снази и заснована су на идеалним условима околине. Произвођач задржава право измене.

\*\*\* Енергетска ефикасност израчуната за вертикалну инсталацију.

## Решавање проблема

Неуспеси	Узроци	Елиминација
Светло индикатора је искључено	Активирао се уређај за заштиту од пренапона.	Тестирајте уређај за заштиту од пренапона притиском на дугме «test». Ако је ђај за заштиту од пренапона прошао тест, притисните дугме за ресетовање (3). У случају да тест не успе, обратите се сервисеру ради поправке (погледајте сл. 8).
Вода не долази из славине за топлу воду	<ol style="list-style-type: none"> <li>1. Довод воде кроз водовод је искључен</li> <li>2. Притисак воде је пренизак</li> <li>3. Славина за воду је затворена</li> </ol>	<ol style="list-style-type: none"> <li>1. Сачекајте да се довод воде настави</li> <li>2. Користите бојлер када притисак воде поново порасте</li> <li>3. Отворите славину за воду</li> </ol>
Температура довода топле воде прелази дозвољени ниво од 75°C	Квар система за контролу температуре. Грејање се не искључује.	<ol style="list-style-type: none"> <li>1. Неопходно је одмах искључити грејач воде из мреже.</li> <li>2. Обратите се сервисерима ради поправке.</li> </ol>
На дисплеју се приказује грешка E1 (за уређај са дисплејом) или црвени индикатор трепери (за уређај без дисплеја), нема грејања	Грејање није укључено Оштећен термостат. Оштећено грејање елемент. Неисправна електронска плоча.	<ol style="list-style-type: none"> <li>1. Проверите да ли је утикач чврсто уметнут у утичницу.</li> <li>2. Повећајте температуру грејања.</li> <li>3. Контакт сервисеру</li> </ol>

## Негаи одржавање



### Пажња!

**Пре него што увек искључите бојлер из електричне мреже приликом сервисирања. Бојлер не захтева додатне нега тела. Неопходно је с времена на време обрисати тело меком крпом или влажним сунђером како не бисте оштетили тело бојлера. Забрањена је употреба агресивних хемикалија.**

Да би се обезбедио дуг радни век и одржала важећа гаранција за унутрашњи резервоар који садржи воду, неопходно је да се изврши одржавање од стране квалификованих стручњака најкасније годину дана од почетка рада, што треба да укључи обавезну проверу присутности каменца на грејном елементу и унутрашњој шупљини резервоара који садржи воду, као и стање магнезијумске аноде. У случају већег хабана, магнезијумску аноду је потребно заменити. Гаранција за резервоар који садржи воду и грејни елемент у случају истрошене аноде (преостали обим мањи од 30% оригинала) не важи. На основу резултата прегледа грејача воде током првог одржавања утврђује се учесталост редовног одржавања, које се мора поштовати током читавог периода рада уређаја.

### Грејање елемент (грејач)

Суви термо грејни елемент (PHE) дизајниран за загревање воде у унутрашњем резервоару претварањем електричне енергије у топлоту. Формирање каменца на његовој површини (камен) прегревање и превремено излазак ду квар грејног елемента.

Редовно прегледајте и по потреби Уклоните каменац са површине моста средством за уклањање каменца.

Гаранцијана грејном елементу не важи ако је испуњен један или више од следећих услова:

- тврдоћа воде прелази 25 °F,
- дебљина слоја скале на површини грејног елемента је већа од 5 mm.



### Пажљиво!

**Акумулација каменца на грејном елементу присуство талога у унутрашњем резервоару може довести до квара бојлера и је-разлози за одбијање у гарантном сервису. Редовно одржавање је превентивна мера и није покривено гаранцијом доказа.**

Уређај за Мора се редовно проверавати рад вентила за смањење притиска како би се уклониле насlage каменца. У забрањеном простору није дозвољено етсмаинсталирати прекидаче, утичнице и расветна тела. У заштитним простор забрањена је уградња прекидача и звињавам се, међутим, можете инсталирати уземљене утичнице. Бојлер треба инсталирати изван забрањене запремине како би се осигурало да на њега не падну млазови воде. Да би се осигурала сигурност рада бојлера, мора се инсталирати машина одговарајуће оцене. Када се користи свакодневно, препоручује се да бојлер буде укључен у мрежу, јер термостат укључује грејање само када је потребно за одржавање подешене температуре. Редовно одржавајте бојлер уз помоћ стручњака из овлашћеног сервисног центра.



**Нини у ком случају не скидајте поклопац бојлера а да га претходно не искључите из електричне мреже.**

## Транспорт и складиштење

Бојлери у амбалажи произвођача могу се транспортовати свим врстама покривеног транспорта у складу са правилима за транспорт робе који су на снази на ову врсту транспорта. Услови транспорта на температурама од минус 50 до плус 50 °C и при релативној влажности до 80 % на плус 25 °C).

Приликом транспорта морају се искључити евентуални удари и померање амбалаже са бојлерима унутар возила. Транспорт и слагање треба да се обављају у складу са знаковима руковања наведеним на паковању. Бојлери се морају складиштити у амбалажи произвођача у условима складиштења од +1 °C до +40 °C и релативној влажности до 80 % на 25 °C).

## Рециклажа



Уређај са истеком рока употребе не сме се бацати заједно са кућним отпадом (2012/19/EУ).

## Гаранција

Гарантна услуга се врши у складу са условима наведеним у одељку гаранција.

**Гаранција:**

- Гарантни рок за производ је две године од датума куповине. Ако се током овог двогодишњег гарантног периода појаве било какви недостаци због недостатака у материјалима и / или производњи, производ треба поправити или заменити.
- Бесплатно одржавање или замена могуће је само ако се пруже чврсти докази, попут чепа који потврђује да је дан када се затражи услуга у гарантном року.
- Гаранција не покрива производе и / или делове производа који су подложни кварењу, могу се сматрати потрошним материјалом или су направљени од стакла.
- Гаранција се поништава ако је квар узрокован оштећењем узрокованим злоупотребом, лошим одржавањем (на пример, до квара је дошло због страних предмета или течности) или ако су промене или поправке извршиле особе које нису овлашћене од стране произвођача.
- Да би правилно користио производ, корисник мора строго следити сва упутства наведена у упутству, као и избегавати било какве радње или манипулације описане као нежељене или наведене у овом упутству.
- Ова ограничења гаранције не утичу на ваша законска права.

**Подршка:**

Подршка током и након гарантног рока доступна је у свим земљама у којима се производ званично дистрибуира. Молимо вас да затражите помоћ од свог продавца.

**Датум производње**

Датум производње је наведен на налепници на кућишту уређаја, а такође је шифрован кодом-128. Датум производње је дефинисан на следећи начин:

**SN** XXXXXXX XXXX XXXXXX XXXXXX

месец и година издавања

Не уклањајте или чувајте серијски број на кућишту уређаја. Ако је налепница са серијским бројем изгубљена или оштећена, по потреби неће бити могуће вратити датум производње.

**Увозник:**

**Произвођач:** CladSwiss AG,  
Бахнхофстрассе 27, 6300 Зуг, Швајцарска.  
Е-пошта: info@cladswiss.com

Направљено у НРК.

Electrolux је регистровани заштитни знак кој и се користи под лиценцом АВ Electrolux (публ.).  
Произвођач задржава право да промени дизајн и карактеристике уређаја.

Овај водич може садржати техничке грешке и грешке у куцању. Промене у спецификацијама и асортиману могу се променити без претходне најаве.

У текстовима и нумеричк и нотацијама могу се правити грешке и грешке у куцању. Дизајн и спецификације производа могу сразликовати од оних на паковању. Молимо контактирајте продавца консултанта за више детаља.

## SADRŽAJ

1. SIGURNOSNE MJERE.....	15
2. SVRHA.....	16
3. OPREMA.....	16
4. UREĐAJ UREĐAJA.....	16
5. UPRAVLJAČKA PLOČA.....	17
6. UPRAVLJANJE UREĐAJEM POMOĆU MOBILNE APLIKACIJE.....	18
7. UGRADNJA BOJLERA.....	18
8. POVEZIVANJEDO VODOOPSKRBE.....	19
9. POVEZIVANJENA ELEKTRIČNU MREŽU.....	19
10. EKSPLOATACIJA.....	20
11. UGRADNE DIMENZIJE I DIMENZIJE.....	20
12. RCD (UREĐAJ DIFERENCIJALNE STRUJE).....	20
13. TEHNIČKI PODACI.....	21
14. RJEŠAVANJE PROBLEMA.....	21
15. NJEGAI ODRŽAVANJE.....	22
16. ODLAGANJE.....	22
17. PREVOZ I SKLADIŠTENJE.....	22
18. JAMSTVENE OBVEZE.....	22
19. DATUM PROIZVODNJE.....	23

## MISLIMO NA VAS

Zahvaljujemo na kupnji aparata Electrolux. Odabrali ste proizvod, uz potporu desetljeća profesionalnog iskustva i inovacija. Jedinstven i moderan, on je stvoren da se brine za vas. Tako da svaki put kada ga koristite, možete biti sigurni da su rezultati uvijek biti odlične. Dobrodošli u Electrolux!

## Na našoj web stranici možete:



Pronaći preporuke za proizvod, priručnici, informacije o održavanju:  
[www.home-comfort.com/support/](http://www.home-comfort.com/support/)



Prilikom prodaje ovog uređaja trgovac mora ispuniti odjeljak "Informacije o proizvodu", koji se nalazi na unutarnjoj strani stražnjeg poklopca ovog priručnika.

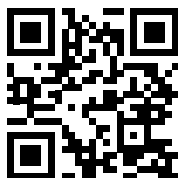

## Korišteni simboli



Upozorenje/Važne sigurnosne informacije



Opće informacije i preporuke

Jamstveno servisiranje vrši se u skladu s uvjetima navedenim u odjeljku "Jamstvene obveze".

## Bilješka:

U tekstu ovih uputa, kumulativni električni grijač vode može imati takva tehnička imena kao što su uređaj, alat ili aparat itd.

## Sigurnosne mjere



**Pažnja!**  
Zabranjeno je koristiti prijenosne utičnice. Nepravilna instalacija i rad električnog bojlera može uzrokovati nesreće ili imovinsku štetu.

- Utičnicana napajanje mora biti sigurno uzemljen. Nazivna struja utičnice mora biti najmanje deset A. Utičnica i utikač moraju uvijek biti suhi kako bi se spriječila kratkotrajnokokomekratki spojevi u električnoj mreži.
- Zid, na kojem je instaliran bojler, mora se izračunati tan za opterećenje dvostruko veće od ukupne težine bojlera, napunjeno stopalo vodom.
- Na ulazu hladne vode treba postaviti sigurnosni nepovratni ventil (vidi sl. 1).

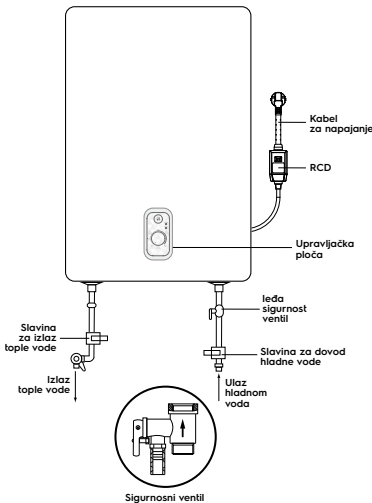

Riža. 1

- Naprava upotreba bojleravatel(i)li kada prvi put koristite nakon održavanja ili čišćenja) nemojte uključivati bojler dok se potpuno ne napuni.
- Prilikom punjenja spremnika bojlera otvorite ventil tople vode kako biste ispustili zrak. Čim se spremnik napuni vodom i voda poteče iz slavine, slavina se može zatvoriti.

- Tijekom zagrijavanja vode iz tlačnog izlaza, povratni osigurač ventil može tečivoda. Ovo jenormalna pojava. Međutim, u slučaju velikih curenja, kontaktirajte tehničke stručnjakeskomuservis. Rupaskapritisak ni pod kojim okolnostima svojstva ne smiju biti blokirana; inače može oštetiti bojler.
- Za izlazni otvortlak u sigurnosnom ventilu (stavka 3 na sl.5)mora se postaviti odvodna cijev i odvesti u kanalizaciju u slučaju ispuštanja vode i otpuštanja suvišnog tlaka\*. Odvodna cijev spojena na tlačni izlaz mora biti usmjerena prema dolje.
- Temperatura vode unutar bojleralimenkadoseći 75°C. U kolibogorućih opeklinamožete podesiti temperaturu vode sa miješalicom.

### Pražnjenje:

Bojler se mora potpuno isprazniti ako se ne koristi.udulje vrijeme ili temperatura u prostoriji u kojoj je postavljena može pasti ispod 0 °C. Drenaža se može obaviti pomoću prethodnogsigurnosni ventil,ovajmmoguće curenje ispod stabla ventila.

**Za odvodnjavanje može se osigurati čaj s ventilom između ventila i čahure (stavka 1, sl. 5).**

Prije pražnjenja bojlera nezaboraviti:

- Izisključite napajanje uređaja.
- Provjerite je li voda vaniUtri spremnik ima sigurnu temperaturu.
- Zatvorite dovod hladne vode u spremnik zatvaranjem zaporne slavine.
- Isključite dovod toplog i hladnog
- Otvorite dovod tople vode sme- sito, za smanjenje pritiska unutar spremnika.
- Otvorite zaporni ventil na T-u koji je postavljen na izlaznoj cijevi tople vode iz bojlera (u ako je ugrađena majica),
- inače demontirajte priključnu cijev na izlazu vode grijač.
- Spojite odvodno crijevo (stavka 3 na slici 5) na zapornu slavinu.
- NaTee na ulazu hladne vode u bojler i usmjerite ga u kanalizaciju ili u odvod vode.
- Otvorite zaporni ventil i pričekajte potpuni odvod vode.



**Pažnja!**  
Montaža sigurnosnog uređajaventil uključeni u opseg isporuke je uvjet. Zabranjeno je

\*Kada se zagrije, voda se širi, što rezultira povećanjem tlaka u vodi grijač. Izbjegnoštećenja bojlera, obavezno koristite te sigurnosniventil.

**ugraditi bilo kakav zaporni ventil-ru između sigurnosniventila i ulaz u spremnik, kao i za blokiranje odvodne rupe sigurnosnog ventila.**

- Neostavite bojler napunjennamjernovode, bez napajanja i grijanja vode u prostoriji, gdje temperatura može biti ispod 0 °C.
- U slučaju duže odsutnosti, istraživački institut popravak, tehnološki i preventivno održavanje na vodovu opskrbe, potrebno je zatvoriti pojedinačne zaporne ventile na dovodu hladne vode do bojlera i na izlaznom vodu tople vode, kao i isključiti bojler. grijач i isključite ga iz električne mreže tako što ćete izvaditi utikač iz utičnice.
- U slučaju oštećenja jednog od dijelova bojlera potrebno je vezati-Xia takotehničari za održavanje za izvođenje popravaka. Koristite samo rezervne dijelove koje je isporučio proizvođač. vozač.
- P Uređaj nije namijenjen za uporabuuing od strane osoba (uključujući djecu) sa smanjenjem fizičke, osjetilne ili mentalne sposobnosti, ili nedostatak životnog iskustva ili znanja, ako nisu pod gledao ili ne upućen o korištenju uređaja od strane osobe odgovorne za njihovu sigurnost. Djeca moraju biti pod nadzorom trom za sprječavanje igaras uređajem.

## Svrha

Električni akumulacijski bojler telny tip je dizajniran za zagrijavanje hladnoće koja dolazi iz vodoopskrbe noah voda. Primjenjuje se isključivo za kućanske potrebe, voda iz bojlera nije namijenjena za piće kuhanje hrana.

Montažai prvo pokretanje bojlera-tijelomora biti kvalificiran kvalificirana osoba koja se može smatrati odgovornom za ispravnost ugradnju i dati preporuke o korištenjuhbojler. Prilikom spajanja potrebno je pridržavati se važećih standarda i propisa.

Prije ugradnje bojlera, vjeruj mida je uzemljena elektroda utičnice pravilno uzemljena. U služi čaj nedostatak uzemljene elektrode u utičnicu je potrebno uzemljiti vodu- grijач s posebnim uzemljenjem vode do terminala za uzemljenje na prirubnici grijачeg elementa. U služi U nedostatku uzemljenja, zabranjeno je instalirati i koristiti proizvod.

## Oprema

Električni akumulacijski bojler tip karoserije opremljen je osnovnim elementima za ugradnju i spajanje. Komplet bojlera uključuje:

- bojler sa strujnim kablom – 1 pc;
- sigurnosni ventil – 1 pc;
- RCDs uputama za uporabu – 1 pc;
- pričvrсна sidra za montažu. Za 30L, 50L – 2 pcs; za 80L, 100L – 4 pcs.;
- korisnički priručnik – 1 pc;
- jamstveni list (u priručniku) – 1 pc.

## Uređaj uređaja

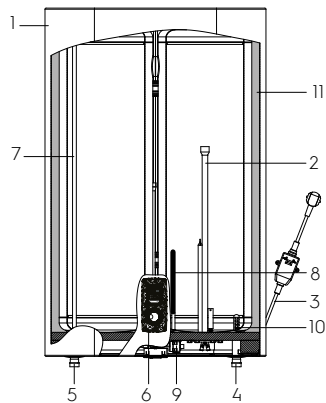

Riža. 2

1. Okvir
2. Kućište suhog grijачa
3. Kabel za napajanje RCD-om
4. Ulaz hladne vode
5. Izlaz tople vode
6. Upravljačka ploča
7. Cijev za toplu vodu
8. Magnezijeva anoda
9. Sigurnosni termostat
10. Cijev za dovod hladne vodeu spremnik (s difuzorom)
11. Toplinska izolacija

### Autokontrola temperature vode:

Kada otvorite slavinu za toplu vodu na miješanoj Na izlazu iz bojlera hladna voda počinje teći do ulaza. Voda unutar tenkse miješa, a temperatura mu se snižavaskuplja se. Senzor termostata automatski reagira na pad temperature vode grijачi element (PHE) se uključuje i zagrijava vodu do zadane temperature. peratury. Kada temperatura dosegne zadanu vrijednost, grijачi element će se automatski isključiti.



**Razinezaštita bojlera:**

- zaštita od pregrijavanja;
- zaštita od prekomjernog hidrauličkog pritiska.
- RCD(preostali prekidačnija).

Čelik vnjurniji tenkovi s posebnim zaštitnim premazom izrađuju se prema naprednoj metodi elektrostatskog suhog emajliranja.

**Svojstva cakline:**

- povećana sposobnost lijepljenja i visoka duktilnost (očvršćena na temperaturi od 850°C);
- širi ili skuplja kada se perepap- na temperaturama u istom omjeru kao i stijenke unutarnjeg spremnika, bez stvaranja mikropukotina u kojimanizvor korozije.

Kao dodatna zaštita unutarnjeg spremnika od korozije vode grijač je opremljen magnezijском anodom. Suhi toplinski grijači element (TEN) smješteni u zaštitna metalna kućišta koja isključuju izravni spoj ciklus grijačih elemenata s vodom, u skladu s tim, kamenac se ne stvara na grijačim elementima, što povećava njihov vijek trajanja i produljuje vijek trajanja.

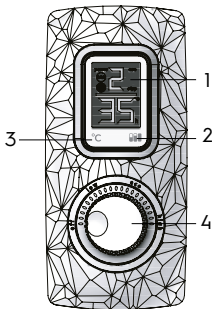
**Upravljačka ploča**

Riža. 3

1. Zaslون
2. Tipka – kontrolira korake snage - pritiskom naizmjenično uključuje načine rada H1 (700 W), H2 (1300 W), H3 (2000 W), «nF». Zaslون prikazuje način napajanja i trenutnu temperaturu **1 56** ili **2 56** ili **3 56**. Pet sekundi nakon odabira, zaslون će raditi normalno.
3. Tipka "°C" da bi se način grijanja i temperatura prikazali na zaslونu, potrebno je jednom kratko pritisnuti tipku 3 ili promijeniti način rada snage ili ciljanu

temperaturu.

4. Ručica za postavke temperature **off** – oznaka odgovara minimalnoj temperaturi vode u grijaču vode (isključivanje grijanja), čuje se karakterističan klik. **low** – oznaka odgovara minimalnoj temperaturi zagrijavanja vode u grijaču vode (uključivanje grijanja). **eco** – oznaka ekonomičnog načina rada odgovara temperaturi zagrijavanja vode u grijaču vode oko 50-55 °C. **high** – oznaka s desne strane odgovara maksimalnoj temperaturi zagrijavanja vode u grijaču vode (75 °C).

Neovisno o odabranom načinu snage, pomoću upravljačke tipke možete odabrati temperaturu na koju želite zagrijati vodu.

**Podešavanje trenutnog vremena:**

Podešava se automatski kada se poveže s aplikacijom. Ako postoji veza, vrijeme se redovito provjerava i po potrebi usklađuje. Po izboru, grijač vode ima neovisni sat i rezervnu bateriju, što vam omogućuje vraćanje rada prema rasporedu

u slučaju nestanka struje do 72 sata. Za pregled trenutnog vremena potrebno je jednom kratko pritisnuti tipku 3. Ako je vrijeme podešeno, na zaslونu će biti prikazano trenutno vrijeme. Ako vrijeme nije postavljeno, tada će se na zaslونu prikazati linija za pomicanje «not set - connect to APP».

**Podešavanje načina rada "No Frost" - "Protiv smrzavanja"**

Ovaj način je uvijek aktivan u prisustvu struje, bez obzira na položaj potencijometra. Kada je aktiviran način No Frost, na zaslونu se prikazuje nF. Logika rada: ako trenutna temperatura vode u spremniku padne na +4°C, aktivirat će se način snage II i voda će se zagrijati na +7°C. Kada voda u spremniku dosegne +7°C, grijači elementi će se isključiti.

**Podešavanje načina rada «BST - Bacteria Stop Technology» (sustav profesionalnog antibakterijskog pročišćavanja vode)**

Za uključivanje BST načina potrebno je pritisnutu tipku 2 držati 3 sekunde. Ova funkcija radi paralelno s načinima snage I-III. Kada je funkcija BST uključena, na zaslونu će se prikazati "c" nakon indikatora načina grijanja. U trenutku uključivanja, zaslون će prikazati na tri sekunde Sc:on

**Napomena:**

Prva aktivacija načina rada bit će 72 sata nakon aktivacije ove funkcije, zatim jednom

svakih 168 sati. Pod uvjetom da za navedeno vremensko razdoblje trenutna temperatura vode u spremniku nije porasla iznad 70 stupnjeva. Kada je funkcija aktivirana, voda u uređaju će se zagrijati do 70 stupnjeva i na toj razini će se zadržati 20 minuta. Za to vrijeme zaslon treperi i korisnik ne može upravljati grijačem vode. Može ga samo ugasiti. Za isključivanje ove funkcije držite 3 sekunde pritisnutu tipku 2. Nakon isključivanja funkcije simbol "c" ispred indikatora razine grijanja više neće biti prikazan. U trenutku deaktivacije, zaslon će prikazati na tri sekunde Sc:of.

## Upravljanje uređajem pomoću mobilne aplikacije

Uređajem je moguće upravljati pomoću mobilne aplikacije ClimatOn koju pruža CladSwiss AG. Electrolux ne pruža servisiranje podržane aplikacije. Više o mobilnoj aplikaciji ClimatOn možete saznati na [www.climaton.app](http://www.climaton.app).

Da bi uređaj ispravno radio u Wi-Fi mreži, morate koristiti uklonjivi ClimatOn modul, osim u onim slučajevima kada se uređaj isporučuje s već ugrađenim upravljačkim modulom. Da biste saznali nalazi li se na uređaju unaprijed instalirani upravljački modul, pogledajte Upute za uporabu».

**UPOZORENJE!** Za početno postavljanje Wi-Fi veze, mobilni uređaj mora biti u istoj Wi-Fi mreži na koju planirate konfigurirati uređaj.

### Početno postavljanje Wi-Fi veze

Postupak povezivanja ovisi o značajkama operativnog sustava i odabranoj mobilnoj aplikaciji. Za povezivanje uređaja s mobilnom aplikacijom.

Instalirajte mobilnu aplikaciju na svoj pametni telefon skeniranjem QR koda.

Registrirajte se u aplikaciji.



Kliknite na ⊕ «Dodaj uređaj» u gornjem desnom kutu glavne stranice aplikacije. Zatim kliknite "Prikaži sve uređaje", pronađite grijač vode AZR WiFi i kliknite na njega. Zatim slijedite upute korak po korak u aplikaciji.

## Upozorenje!

Nakon nekog vremena uređaj izlazi iz načina rada "Uparivanje". Ako niste imali vremena za povezivanje tijekom tog vremena, morate ponovno pokrenuti način rada "Uparivanje". Nakon uspješne uspostave veze s mrežom, Wi-Fi indikator će biti stalno uključen.

## Ugradnja bojlera

Provjerite je li hzbatim ugraditi električnuplemenski-bojler osigurani su originalni dijelovi, koje je odredio proizvođač koji može podnijeti težinu bojlera napunjenog vodom. Ne postavljajte bojler na nosač sve dok nemojte se uvjeriti u tonosač je sigurno postavljen. Inače, električnakal bojler mmože pasti sa zida, što će ga oštetitiniya ili mmože uzrokovati ozbiljne ozljede.

Prilikom odabira mjesta za montažu rupa za vijke, pazite na tozatom s obje strane zidova kupaoonice ili drugu prostoriju do vodenog tijelagrijač ima razmak od najmanje 0,2 mi sa strane priključka cijevi, najmanje 0,5 m, kako bi se olakšao pristup tijekom održavanjavaniyaako je potrebno.

Ako bojler primapitku vodu izravno iz bunara, bunara ili vodotornja, nprks-rada bojlera, neophodni je koristiti grubi filter, za dolaznu bojlerukadica, hladna voda. filtargrubo čišćenje možete kupiti od stručnjakaanalizirane trgovine. Ako grubi filter nije instaliran, jamstvo za proizvod neće vrijediti.

Električni bojler mora biti postavljen na čvrstu, okomitu površinu (zid). Instalacija vodeGrijači serije AZR WiFi EEC je uvelike olakšan mogućnošću ugradnjeihi okomito i vodoravno bilo gdje u vašem domu, u grijanjuiznajmljena (!) soba. Preporučljivo je ugraditi bojleršto bliže mjestu korištenja tople vode, jer što je kraća duljina cijevi, to je manji gubitak topline. Kao što je prikazano na sl. 5. Prilikom postavljanja bojlera poredsa zidom, ostavite preporučeni slobodan prostor za održavanježivot. Ne postavljajte bojler na vodoravnu površinu i blizu poda. Nakon odabira mjesta ugradnje, odredite mjesta za dva nosača.pješčanavijci s kukama (ovisno o specifikacijama odabranog proizvoda). Napravite dvije rupe u ziduradna dubina koja odgovara veličini vijaka za pričvršćivanje, umetnite vijke, okrenite kuku prema gore, čvrsto zategnite matice, a zatim ugradite električnunic bojler (vidi sl. 4). Ako je kupaoonica premala za ugradnju bojlera, može se ugraditi u bilo koju drugu prostoriju.

zaštićen od ispravljanja moje sunčeve zrake i kiša.

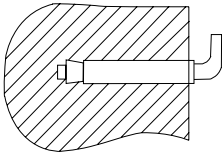

Riža. 4. Pričvršno sidro za ugradnju.

## Povezivanje vodoopskrbe

Za spajanje bojleracijevi dia-metar G1/2.



### **Pažnja!**

Za ugradnju fleksibilnih cijevii kla-sigurnosne posude ne preporuča se koristiti dodatne majke-nažalost koje nisu uključeneuključeno uz bojler. U zavoju spojne matice-koji eyeliner ima gumu-zidanje, što osigurava nepropusnost-linijska vezai sigurnosni ventil. Prilikom zatezanja,-dimo isključiti oštre trzave brkove-Leah,i također ograničiti moment zatezanja na 25-30 H\*m.

Kako bi se izbjeglo curenje pri spajanju cjevovoda na krajeve s navojemudubljenja, potrebno je ugraditi kompletne gumene brtve. Ako je potrebno provesti vodoopskrbni sustav za nekoliko vodetočke bušenja, koristite metodu povezivanja (vidi sl. 5).

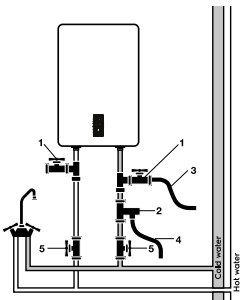

Riža. 5

1. Tees
2. Sigurnosni ventil
3. Odvodna cijev
4. Odvodno crijevo
5. Ventili



### **Pažnja!**

Kada se postavlja vodoravnoaparata, cijevi za dovod vode moraju biti s lijeve strane, postavljanje dovodnih cijevi s desne strane nije dopušteno!!

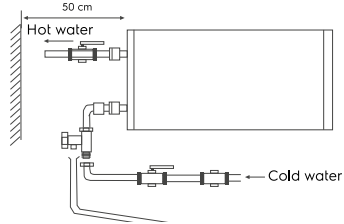

Riža. 6

## Povezivanje na električnu mrežu

Svi akumulacijski bojleri serije AZR WiFi EEC dizajnirani su za spajanje na električnu mrežu s jednofaznim naponom 230 V. Prije spajanja provjerite jesu li parametri napajanjana mjestu ispodprekidači odgovaraju parametrima navedenim na pločicis tehničkim podacima uređaja. Prilikom ugradnje bojlera potrebno je poštivati važeće električne sigurnosne propise. Prilikom ugradnje vodegrijaču kupaonici ili WC-u moraju uzeti u obzir ograničenja povezana s postojanjem zabranjeno te zaštitni volumeni (prostori).

**Zabranjeni volumen** – je prostor omeđen tangencijalomi okomito-avioni s obzirom nado vanjskih rubova kade, WC-a ili tuš bloka i ravninu koja se nalazi iznad njih ili iznad poda, ako je vodovod postavljen na pod, na visini od 2,25 m.

**Zaštitni volumen** – ovaj prostor,čije horizontalne ravnine se spuštaju poklapajusa zabranjenim avionimavolumen,a vertikalne ravnine su odvojene od odgovarajućih ravnina zabranjenomvolumen per1 metar.

### **Izračunati podaci za bakar**

Odabir presjeka kabla (žica) po snazii duljine od bakra, U = 230 V, jednofazni.

R, kW	1	2	3	3,5	4	6	8
I, A	4,5	9,1	13,6	15,9	18,2	27,3	36,4
Tocpro presjek- vodečivodiči, mm <sup>2</sup>	1	1	1,5	2,5	2,5	4	6
Maksimalno dopuštenoduljin, m	34,6	17,3	17,3	24,7	21,6	23	27

## Eksploatacija

### Pažljivo

Punjenje vodom

Kako bi se spremnik potpuno napunio vodomnužno je:

- otvorite slavinu za toplu vodu na mikseru;
- otvorite ulazni ventil vodu u vodi-grijač;
- pričekajte da voda iscuri iz slavine;
- zatvorite slavinu za toplu vodu na slavini i provjerite da nema curenja.

Ako voda teče iz slavine za toplu vodu, Spremnik je potpuno napunjen vodom. Tek tada možete spojiti spremnik na struju kablovi. U slučaju neizvjesnosti ima li bojlera vode, nemojte ga spajati na električnu mrežu.

### Električna veza



#### Pažnja!

**Povezivanju električnu mrežu tek nakon punjenja vodom (obrnuto može dovesti do izgaranja grijaćeg elementa i oštećenja uređaja).**

Spojite grijač vode u utičnicu, nakon čega će se upaliti indikator na ploči. To znači da je grijač vode uključen i prima struju. Postavite željenu razinu zagrijavanja vode od niske do visoke pomoću kontrole temperature grijanja. Grijanje vode se automatski isključuje kada se postigne zadana temperatura i automatski se uključuje za dogrijavanje. Kada temperatura vode dosegne zadanu temperaturu, grijanje će se zaustaviti.

## Ugradne dimenzije i dimenzije

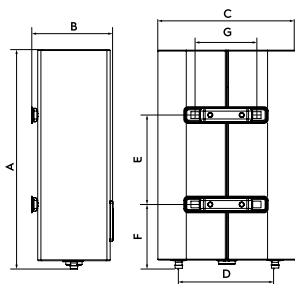

Riža. 7

Options/ Model	EWH 30 AZR WiFi EEC	EWH 50 AZR WiFi EEC	EWH 80 AZR WiFi EEC	EWH 100 AZR WiFi EEC
A, mm	635	970	920	1135
B, mm	260	260	350	350
C, mm	435	435	555	555
D, mm	360	360	430	430
E, mm	280	550	430	600
F, mm	201	201	267	267
G, mm	197	197	197	197

## RCD (uređaj diferencijalne struje)

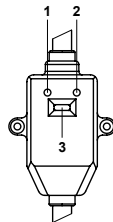

Riža. 8

- 100% sprječavanje strujnog udara.
- Slijedite upute za instalaciju prilikom spajanja električne mreže akumulacijski grijač za kućanstvo.
- Ne RCD Indikator napajanja (1) će zasvijetliti.
- Za testiranje u SAD-uO pritisnite tipku TEST (2). Indikator napajanja (jedan) bit će onemogućeno.
- Za ponovno pokretanje RCD-a pritisnite gumb (3).

## Tehnički podaci

Model	EWH 30 AZR WiFi EEC	EWH 50 AZR WiFi EEC	EWH 80 AZR WiFi EEC	EWH 100 AZR WiFi EEC
Nazivni (korisni) volumen, l	25	41	65	80
Nazivna snaga, W	2000 (700+1300)			
Nazivni napon, V-Hz	230-50			
Nazivna struja, A	8.7			
Minimalni tlak vode, bar	80 000 (0,8)			
Maksimalni pritisak vode, bar*	600 000 (6)			
Maksimalna temperatura vode, °C	75			
Vrijeme zagrijavanja od 10 do 75°C**, min.	57	93	148	182
Zaštita od strujnog	I			
Zaštita od vlage	IPX4			
Klasa energetske učinkovitosti ***	B	C	C	C
Dimenzije uređaj (Š×V×D), mm	435×635×260	435×970×260	555×920×350	555×1135×350
Dimenzije pakovanja (Š×V×D), mm	680×485×280	1010×485×280	970×605×362	1185×605×362
Neto težina, kg	16.0	23.0	28.5	34.0
Bruto težina, kg	17.9	25.2	31.4	37.0

\* Pri maksimalnom tlaku, višak tlaka se oslobađa kroz sigurnosni ventil. Ako tlak u vodovodnoj mreži prelazi 6 bara (nom.- radni tlak), mora se ugraditi ventil za smanjenje tlaka.

\*\* Vrijeme zagrijavanja je pri punom toplinskom učinku i temelji se na idealnim uvjetima okoline. Proizvođač zadržava pravo izmjene.

\*\*\* Energetska učinkovitost izračunata za vertikalnu instalaciju.

## Rješavanje problema

Neuspjesi	Uzroci	eliminacija
Indikator grijanja isključen	Aktiviran je Uređaj za zaštitu od prenapona.	pritisakom na tipku "test". Ako je Uređaj za zaštitu od prenapona prošao test, pritisnite gumb za resetiranje (3). U slučaju da test ne uspije, kontaktirajte servisne tehničare radi popravka (pogledajte sl. 6a, sl. 6b).
Voda ne dolazi iz slavine za toplu vodu	<ol style="list-style-type: none"> <li>Isključena je opskrba vodom kroz vodovod</li> <li>Tlak vode je prenizak</li> <li>Slavina za dovod vode je zatvorena</li> </ol>	<ol style="list-style-type: none"> <li>Pričekajte da se opskrba vodom nastavi</li> <li>Koristite grijač vode kad tlak vode ponovno poraste</li> <li>Otvorite slavinu za dovod vode</li> </ol>
Temperatura dovoda tople vode prelazi dopuštenu razinu od 75 °C	Kvar sustava kontrole temperature. Grijanje se ne isključuje.	<ol style="list-style-type: none"> <li>Potrebno je odmah isključiti grijač vode iz mreže.</li> <li>Kontaktirajte servisne tehničare za popravak.</li> </ol>
Zaslon pokazuje grešku E1 (za uređaj sa zaslonom) ili crveni indikator treperi (za uređaj bez zaslona), nema grijanja	<p>Grijanje nije uključeno 1.</p> <p>Oštećen termostat.</p> <p>Oštećeno grijanjeelement.</p> <p>Neispravna elektronska ploča.</p>	<ol style="list-style-type: none"> <li>Provjerite je li utikač čvrsto umetnut u utičnicu.</li> <li>Povećajte temperaturu grijanja.</li> <li></li> <li>Kontaktirajte servisnu službu</li> </ol>

## Njegai održavanje



### Pažnja!

#### Prije uvijek isključite bojler iz mreže tijekom servisiranja.

Bojler ne zahtijeva dodatne Njega tijela. Potrebno je s vremena na vrijeme obrisati tijelo mekom krpom ili vlažnom spužvom kako ne biste oštetili tijelo bojlera. Zabranjena je uporaba agresivnih kemikalija.

Da bi se osigurao dugi vijek trajanja i zadržalo valjano jamstvo za unutarnji spremnik koji sadrži vodu, potrebno je najkasnije godinu dana nakon početka rada izvršiti održavanje od strane kvalificiranih stručnjaka, što bi trebalo uključivati obveznu provjeru prisutnosti kamenca na grijačem elementu i unutarnjoj šupljini spremnika koji sadrži vodu, kao i stanja magnezijevе anode. U slučaju jakog habanja, magnezijevu anodu je potrebno zamijeniti. Jamstvo za spremnik koji sadrži vodu i grijaći element u slučaju pohabane anode (zaostali volumen manji 30% od izvornog) nije važeće. Na temelju rezultata pregleda grijača vode tijekom prvog održavanja utvrđuje se učestalost redovitog održavanja, kojeg se mora pridržavati tijekom cijelog razdoblja rada uređaja.

### Grijanjeelement (grijač)

Suhi toplinski grijaći element (TEN) dizajniran za zagrijavanje vode u unutarnjem spremniku pretvaranjem električne energije u toplinu. Stvaranje kamenca na njegovoj površini (kamen pregrijavanje i prijevremeni izlazak du kvar grijaćeg elementa.

Redovito pregledavajte i po potrebi Uklonite kamenac s površine mosta sredstvom za uklanjanje kamenca.

Jamstvena grijačem elementu ne vrijedi ako je ispunjen jedan ili više od sljedećih uvjeta:

- tvrdoća vode prelazi 25 °F,
- debljina sloja kamenca na površini grijaćeg elementa je veća od 5 mm.



### Pažljivo!

**Nakupljanje kamenca na grijačem elementu prisutnost taloga u unutarnjem spremniku može dovesti do kvara bojlera te je razlozi za odbijanje jamstvenom servisu. Redovito održavanje je preventivna mjera i nije pokriveno jamstvom dokaz.**

Uređaj za rasterećenje tlaka mora se redovito provjeravati radi uklanjanja kamenca.

Prekidači, utičnice i svjetiljke ne smiju se postavljati u zatvorenom prostoru. U sigurnosnom području zabranjeno je ugraditi prekidače, ali možete ugraditi uzemljenje. Kotao se mora postaviti izvan tijela kako ne bi bio izložen mlazovima vode. Za siguran rad kotla potrebno je ugraditi automatski stroj odgovarajuće klase. Za svakodnevnu uporabu, preporuča se držati kotao uključen, jer termostat uključuje grijanje samo kada je potrebno održavati zadanu temperaturu. Neka vaš bojler redovito servisira ovlašteni servis



**Nini u kojem slučaju nemojte skidati poklopac bojlera, a da ga prethodno niste odspojili iz mreže.**

## Prevoz i skladištenje

Grejači vode u ambalaži proizvođača mogu se prevoziti svim vrstama pokrivenog transporta u skladu s pravilima za prevoz robe koji su na snazi za ovu vrstu prevoza. Uslovi prevoza na temperaturama od minus 50 do plus 50 °C i pri relativnoj vlazi do 80% na plus 25 °C).

Tekom prevoza moraju se isključiti svaki mogući udari i pomeranje pakovanja s grejačima vode unutraš vozila. Prevoz i slaganje treba izvršiti u skladu sa znakovima rukovanja naznačenim na pakovanju. Grejači vode moraju se skladištiti u ambalaži proizvođača u uslovima skladištenja od +1°C do + 40 °C i relativnoj vlazi do 80% na 25 °C).

## Odlaganje



Stari uređaj ne smije se odlagati s kućnim otpadom (2012/19/EU).

## Jamstvene obveze

Jamstveno servisiranje vrši se u skladu s uvjetima navedenim u odjeljku "Jamstvene obveze.

### Jamstvo:

- Jamstveni rok za proizvod iznosi dvije godine od datuma kupnje. Ako se tijekom ovog dvogodišnjeg jamstvenog

roka pojave bilo kakvi defekti zbog nedostataka materijala i/ili izrade, proizvod će se popraviti ili zamijeniti.

- Besplatni popravak ili zamjena mogući su samo ako su osigurani uvjerljivi dokazi, na primjer pomoću priznanice kojom se potvrđuje da je dan u koji se traži servisiranje, u okviru jamstvenog roka.
- Jamstvo ne obuhvata proizvode i/ili dijelove proizvoda koji su podložni habanju, a koji se po svojoj prirodi mogu smatrati potrošnim materijalom ili koji su izrađeni od stakla.
- Jamstvo je nevažeće ako je kvar nastao štetom uzrokovanom nepropisnom uporabom, lošim održavanjem (na primjer, zbog kvara uzrokovanog ulaskom stranih predmeta ili tekućine u proizvod) ili ako su izmjene ili popravke izvršile osobe koje nisu ovlaštene od strane Proizvođača.
- Za ispravnu uporabu proizvoda, korisnik se mora strogo pridržavati svih preporuka sadržanih u uputama za uporabu i mora se suzdržati od bilo kakvih radnji ili manipulacija koje su opisane kao nepoželjne ili koje su naznačene u uputama za uporabu.
- Ova ograničenja jamstva ne utječu na vaša zakonom propisana prava.

#### Potpورا:

Potpورا tijekom i nakon jamstvenog roka dostupna je u svim zemljama u kojima se proizvod službeno distribuira. Za pomoć se obratite prodavaču.

#### Datum proizvodnje

Datum proizvodnje naveden je na naljepnici na kućištu uređaja, a također je šifriran u Code-128.

Datum proizvodnje se određuje na sljedeći način:

**SN** XXXXXXX XXXX XXXXXXX XXXXXX

mjesec i godina proizvodnje

Ne brišite i pazite serijski broj na uređaju. Gubitak ili oštećenje naljepnice serijskog broja spriječit će vraćanje datuma proizvodnje ako je potrebno.

#### Uvoznik:

┌

└

**Proizvođač:** CladSwiss AG,  
Bahnhofstrasse 27, 6300 Zug, Švicarska.  
E-mail: info@cladswiss.com

Proizvedeno u NRK

Electrolux je registrovani zaštitni znak koji se koristi pod licencom AB Electrolux (publ.).

Proizvođač zadržava pravo izmjene konstrukcije i karakteristika uređaja.

Tekst i brojčane oznake uputa mogu sadržavati tehničke i tipografske pogreške. Promjene u specifikacijama i asortimanu se mogu proizvesti bez prethodne najave.

Mogu naići pogreške i zatipci u tekstovima i brojevima.

Dizajn i tehnički podaci uređaja mogu se razlikovati od prikazanih na pakiranju. Za više pojedinosti obratite se prodajnom savjetniku.

## TARTALOM

1. BIZTONSÁGI SZABÁLYOK.....	25
2. ÚTI CÉL.....	26
3. TARTOZÉKOK .....	26
4. KÉSZÜLÉKTERVEZÉS.....	26
5. VEZÉRLŐPANEL.....	27
6. A KÉSZÜLÉK VEZÉRLÉSE EGY MOBILALKALMAZÁS SEGÍTSÉGÉVEL.....	28
7. A VÍZMELEGÍTŐ FELSZERELÉSE.....	28
8. CSATLAKOZÁS A VÍZHÁLÓZATHOZ.....	29
9. CSATLAKOZÁS AZ ELEKTROMOS HÁLÓZATHOZ .....	30
10. MŰVELET.....	30
11. BEÉPÍTÉSI MÉRETEK ÉS MÉRTEK.....	31
12. RCD (GROUND FAULT INTERRUPTER).....	31
13. MŰSZAKI ADATOK.....	32
14. HIBAELHÁRÍTÁS.....	32
15. GONDOZÁS ÉS KARBANTARTÁS.....	33
16. ÚJRAHASZNOSÍTÁS.....	33
17. SZÁLLÍTÁS ÉS TÁROLÁS .....	33
18. GARANCIA.....	34
19. GYÁRTÁS DÁTUMA .....	34

## MI RÁD GONDOLOK

Köszönjük, hogy egy Electrolux készülék. Kiválasztott egy terméket, melyet évtizedes szakmai tapasztalatok, innovációk. Egyedi, stílusos, hogy jött létre érdekel. Ezért, amikor csak használja, biztos lehet benne, hogy az eredmények mindig kiváló. Üdvözöljük az Electrolux!

## A honlapon lehet:



Megtalálni a termék ajánlások, felhasználói kézikönyvek, karbantartási információk: [www.home-comfort.com/support/](http://www.home-comfort.com/support/)



Míg az értékesítési ez a készülék, kereskedő köteles kitölteni a "Termék részletek" című részben található a belsejében a hátlapot ezt a kézikönyvet.

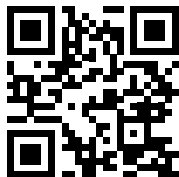

## Megnevezés



Figyelmeztetés/Fontos biztonsági információk



Közös információk, ajánlások

A jótállási szolgáltatás szerint történik meghatározott feltételek a "Garancia" című részhez.

## Megjegyzés:

A szövegben ez a kézikönyv, a tároló elektromos vízmelegítő lehet ilyen technikai nevek, mint a készülék, eszköz, stb.



## Biztonsági szabályok



### Figyelem!

**Ne használjon hordozható konnektorokat. Az elektromos vízmelegítő helytelen telepítése és használata balesethez vagy anyagi kárhoz vezethet.**

- A hálózati aljzatnak biztonságosan földeltnek kell lennie. A hálózati aljzat névleges áramának legalább a következő értéknek kell lennie 10 A. A konnektornak és a dugaljnak mindig száraznak kell lennie, hogy az elektromos rendszerben ne keletkezzen rövidzárlat
- A falat, amelyre a fűtőtestet felszerelik, a vízzel töltött fűtőtest teljes súlyának kétszeresére kell méretezni.
- A hidegvíz-bemenetnél biztonsági visszacsapó szelepet kell felszerelni (lásd az 1. ábrát).

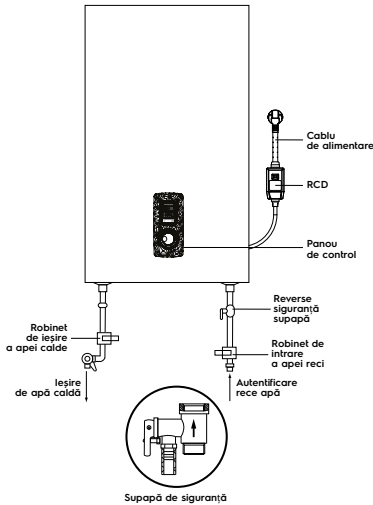

ábra. 1

- A fűtőberendezés első használatakor (vagy a karbantartás vagy tisztítás utáni első alkalommal) ne kapcsolja be a fűtőberendezést, amíg az nincs tele. A melegvízcsapot a fűtőberendezés feltöltése közben meg kell nyitni. A tartály feltöltése közben nyissa meg a melegvízcsapot, hogy a levegő távozhasson. Amint a tartály megtelik

vízzel, és a csapból víz folyik, a csapot el lehet zárni

- A vízmelegítés során a biztonsági szelep nyomáscsökkentő nyílásán víz szivároghat ki. Ez normális. Nagyobb szivárgás esetén azonban a szivárgás okát szerviztechnikusnak kell ellenőriznie. A nyomáskijáratot semmilyen körülmények között nem szabad elzárni; Ellenkező esetben a vízmelegítő meghibásodhat.
- A nyomáscsökkentő szelep nyomáscsökkentő nyílásánál (3. tétel az ábrán 5) Szereljen lefolyócsövet, és vezesse a csatornába vízelvezeték és túlnyomásos lefolyás esetén\*. A nyomócsőhöz csatlakoztatott leeresztőcsőnek lefelé kell mutatnia.
- A vízmelegítőben a víz hőmérséklete elérheti a 75 °C-ot. A leforrázás elkerülése érdekében a vízhőmérsékletet a keverőcsap segítségével állíthatja be.

### Vízleeresztés:

Ha a fűtőtestet hosszabb ideig nem használják, vagy ha a hőmérséklet a helyiségben, ahol a fűtőtestet elhelyezték, 0°C alá csökkenhet, akkor teljesen ürítse ki a fűtőtestet. A leeresztés biztonsági szeleppel történhet, és a szelepszár alatt szivárgás lehet.

**A lefolyóhoz téglalépcső szerelvényt lehet biztosítani. szeleppel a szelep és a hüvely között (1. tétel, 5. ábra).**

Ne feledje, mielőtt lemeríti a vízmelegítőt:

- Húzza ki a készülékből a töpegséget.
- Győződjön meg arról, hogy a tartályban lévő víz hőmérséklete biztonságos.
- Zárja el a tartály hidegvíz-ellátását az elzárószelep elzárásával.
- Zárja el a hideg és melegvíz-ellátást víz a lakásban.
- Nyissa ki a keverő melegvíz-ellátását, hogy a tartályban lévő nyomás megszűnjön.
- Nyissa ki a vízmelegítő melegvíz-kimenetén lévő t-csapot (ha van t-csap), Ellenkező esetben szerelje le a csatlakozócsövet a vízmelegítő kimeneténél.
- Csatlakoztassa a leeresztőtömlőt (5. ábra 3. elem) az elzárószelephez.
- A hidegvíz-bemenetnél a vízmelegítőhöz vezető téglalaplánál, és irányítsuk azt a csatornahálózatba, vagy ahová a víz kifolyik.
- Nyissa ki az elzárószelepet, és várja meg, amíg a víz teljesen lefolyik.

\*A víz melegítéskor kitágul, ami növeli a nyomást a vízmelegítőben. Mindig használjon biztonsági szelepet, hogy elkerülje a vízmelegítő károsodását.



### Figyelem!

**A mellékelt biztonsági szelep beépítése kötelező. Ne szereljen elzárószelepet a biztonsági szelep és a és a tartály bemeneti nyílását, és zárja el a biztonsági szelep leeresztőnyílását.**

- Ne hagyja a vízmelegítőt vízzel töltve, áram nélkül, vízmelegítő vízzel olyan helyiségben, ahol a hőmérséklet 0 °C alatt lehet.
- Hosszabb távollét, javítási, karbantartási vagy szervizelési munkálatok esetén a vízellátáson a hidegvíz-bemenet és a melegvíz-kimenet egyes elzárószelepeit el kell zárni, a fűtőberendezést pedig ki kell kapcsolni és a konnektorból kihúzott dugóval le kell választani az áramellátásról.
- Ha a fűtőberendezés bármelyik része megsérült, forduljon szerviztechnikushoz a javítás érdekében. Csak a gyártó által szállított pótalkatrészeket használjon.
- A készüléket nem olyan személyek (beleértve a gyermekeket is) általi használatra szánják, akik csökkent fizikai, érzékszervi vagy szellemi képességekkel rendelkeznek, vagy nem rendelkeznek kellő tapasztalattal és ismeretekkel, kivéve, ha felügyelet vagy oktatás mellett használják.
- A készüléket olyan személynek kell használnia, aki felelős a biztonságáért. A gyermekeket felügyelni kell, hogy ne játszanak a készülékkel.

### Úti cél

Az elektromos tárolós vízmelegítő a hálózati hideg víz melegítésére szolgál. Kizárólag a következőkre használják

Háztartási használatra, a vízmelegítőből származó víz nem alkalmas ivásra vagy főzésre.

A fűtőberendezés beszerelését és első üzembe helyezését szakképzett szakembernek kell elvégeznie, aki felelős a helyes beszerelésért és tanácsot ad a fűtőberendezés használatára vonatkozóan. A csatlakozásnak meg kell felelnie a hatályos szabványoknak és előírásoknak.

A vízmelegítő beszerelése előtt győződjön meg arról, hogy a csatlakozóaljzat földelő

elektródája megfelelően földelve van. Ha a földelő elektróda hiányzik  
A vízmelegítőt külön földelőcsatlakozással kell földelni a fűtőelem karimáján lévő földelőcsatlakozóhoz, amely a konnektorban van rögzítve. Ha nincs földelési kapcsolat, a terméket nem szabad telepíteni vagy üzemeltetni.

### Tartozékok

Az elektromos tárolós vízmelegítő a telepítéshez és a csatlakoztatáshoz szükséges alapelemekkel együtt készül. A fűtőkészlet tartalmazza:

- vízmelegítő hálózati kábellel – 1 pc;
- biztonsági szelep – 1 pc;
- RCD használati utasítással – 1 pc;
- rögzítő horgonyok a felszereléshez. 30 l, 50 l – 2 pcs; 80 l, 100 l – 4 pcs;
- felhasználói kézikönyv – 1 pc;
- Garanciakártya (a kézikönyvben) – 1 pc.

### Készüléktervezés

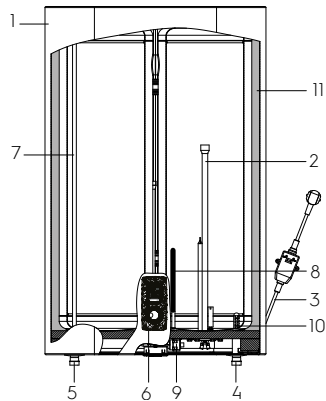

ábra. 2

1. Lakhatás
2. Száraz fűtőelem ház
3. Tápkábel RCD-vel
4. Hidegvíz bemenet
5. Melegvíz kivezetés
6. Vezérlőpanel
7. Melegvíz-ellátó cső
8. Magnézium anód
9. Biztonsági termosztát
10. Hidegvíz-bevezető cső a tartályba (diffúzorral)
11. Hőszigetelés

**Automatikus vízhőmérséklet-szabályozás:**

Amikor a melegvízcsapot a fűtőtest kimenetén lévő keverőszelepen megnyitják, hideg víz áramlik be. A tartályban lévő víz összekeveredik, és a hőmérséklet csökken. A termosztát érzékelője reagál a vízhőmérséklet csökkenésére, a fűtőelem (fűtőszál) pedig automatikusan bekapcsol és felmelegíti a vizet a beállított hőmérsékletre. Amikor a hőmérséklet eléri a beállított értéket, a fűtőelem automatikusan kikapcsol.

**Vízmelegítő védelmi szintek:**

- védelem a túlmelegedés ellen;
- védelem a túlzott hidraulikus nyomás ellen.
- RCD (földzárlat-megszakító).

Az acél belső tartályokat a legfejlettebb elektrosztatikus száraz zománcozási módszerrel speciális védőbevonattal látják el.

**Zománc tulajdonságai:**

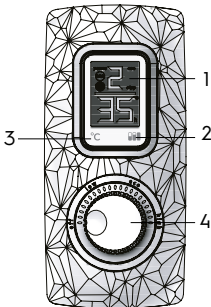

- fokozott tapadás és nagy alakíthatóság (850°C-on edzett);
- a belső tartály falával azonos arányban tágul vagy húzódik össze a hőmérsékletváltozással, anélkül, hogy korrózióhoz vezetők mikrorepedések keletkeznének.

A vízmelegítő magnézium anóddal van felszerelve, hogy a belső tartály még jobban védve legyen a korrózió ellen. A száraz fűtőelem egy védő fémházban van elhelyezve, amely megakadályozza a fűtőelem és a víz közvetlen érintkezését, így megakadályozza a vízkő képződését a fűtőelemeken, ami növeli azok élettartamát és meghosszabbítja az élettartamot.

**Kezelőpanel**

ábra. 3

1. Kijelző
2. A  gomb - szabályozza a teljesítményszinteket –felváltva megnyomva bekapcsolja az H1 (700

W), H2 (1300 W), H3 (2000 W), „nF” üzemmódokat. A képernyőn megjelenik a teljesítmény üzemmód és az aktuális hőmérséklet  mód, vagy  mód, vagy  mód, vagy.

Öt másodperccel a kiválasztás után a képernyő normálisan működik.

3. A gomb "°C" annak érdekében, hogy a melegítési üzemmód és a hőmérséklet megjelenjen a képernyőn, röviden nyomja meg egyszer a 3-as gombot vagy változtassa meg az teljesítmény üzemmódot, vagy a célhőmérsékletet.
4. Hőmérséklet szabályozó fogantyú **off** – a jelölés megfelel a minimális vízhőmérsékletnek a vízmelegítőben (a fűtés leállítása), megjelenik egy jellegzetes kattintás.

**low** – a jelölés megfelel a vízmelegítés minimális hőmérsékletének a vízmelegítőben (a fűtés bekapcsolása).

**eco** – a gazdaságos üzemmód jelölése megfelel a vízmelegítés hőmérsékletének a vízmelegítőben, körülbelül 50-55°C.

**high** – a jobb oldali jelölés megfelel a vízmelegítés maximális hőmérsékletének a vízmelegítőben (75 °C)

A választott teljesítmény üzemmódtól függetlenül a vezérlőgomb segítségével kiválaszthatja, hogy milyen hőmérsékletre kívánja felmelegíteni a vizet.

**Az aktuális idő beállítása:**

Az alkalmazáshoz való csatlakozáskor automatikusan települ. Ha van kapcsolat, az időt rendszeresen ellenőrzendő, és szükség esetén módosítható. Opcionálisan a vízmelegítő független órával és tartalék akkumulátorral rendelkezik, amely lehetővé teszi az ütemezett működés visszaállítását

akár 72 órás áramkimaradás esetén. Az aktuális idő megtekintéséhez röviden egyszer nyomja meg a 3-as gombot. Ha az idő be van állítva, az aktuális idő megjelenik a képernyőn. Ha az idő nincs beállítva, akkor a futóvonalon a kijelzőn «not set – connect to APP» jelenik meg.

**Üzemmód "No Frost" - "Fagyásgátló"**

Ez az üzemmód mindig aktív, ha áram van, függetlenül a potenciométer helyzetétől.

Amikor a No Frost üzemmód be van kapcsolva, a kijelzőn az nF felirat látható. Működési logika: ha a tartályban lévő víz aktuális hőmérséklete +4°C-ra csökken, aktiválódik a II. teljesítmény üzemmód és a víz +7°C-ra melegszik fel. Amikor a víz a

tartályban eléri a +7°C-ot, a melegítőelemek kikapcsolnak.

#### **Az «BST - Bacteria Stop Technology» üzemmód beállítása (professzionális antibakteriális víz tisztító rendszer)**

A BST üzemmód bekapcsolásához nyomja meg a gombot 2-3 másodpercig. Ez a funkció párhuzamosan működik az I-III teljesítménymódokkal. Amikor a BST funkció be van kapcsolva, a képernyőn egy "c" jelenik meg a melegítési üzemmód kijelzése után. A bekapcsolás pillanatában az Sc: on három másodpercig megjelenik a képernyőn

Megjegyzések:  
Az üzemmód első aktiválása 72 órával a funkció aktiválása után történik, majd 168 óránként egyszer. Feltéve, hogy a megadott ideig a tartályban lévő víz jelenlegi hőmérséklete nem emelkedett 70 fok fölé. A funkció aktiválásakor a készülékben lévő víz 70 fokra felmelegszik, és 20 percig ezen a szinten marad. Ezalatt a képernyő villog, és a felhasználó nem tudja vezérelni a vízmelegítőt. Csak kikapcsolni tudja.

A funkció kikapcsolásához nyomja meg a 2-es gombot 3 másodpercig. A funkció kikapcsolása után a melegítési szint jelzője előtt a "c" szimbólum már nem jelenik meg. A bekapcsolás pillanatában az Sc: on három másodpercig megjelenik a képernyőn.

## A készülék vezérlése egy mobilalkalmazás segítségével

Az eszköz vezérelhető az „CladSwiss AG” KFT által biztosított ClimatOn mobilalkalmazás segítségével.

A támogatott alkalmazásszolgáltatást nem az Electrolux valósítja meg. A ClimatOn mobilalkalmazásról a [www.climaton.app](http://www.climaton.app) oldalon tudhat meg többet.

Ahhoz, hogy az eszköz megfelelően működjön Wi-Fi hálózatban, cserélhető ClimatOn modult kell használnia, kivéve azokat az eseteket, amikor a készüléket már beépített vezérlőmodullal szállítják. Hogy kiderítse, van-e előre telepített vezérlőmodul a készüléken, lásd a «Kézikönyvet».

**FIGYELEM!** A kezdeti Wi-Fi kapcsolat beállításához a mobil eszköznek ugyanazon a Wi-Fi hálózaton kell lennie, amelyre az eszközt konfigurálni tervezik.

#### **A Wi-Fi kapcsolat kezdeti beállítása**

A csatlakozási folyamat az operációs rendszer és a kiválasztott mobilalkalmazás

jellemzőitől függ. Az eszköz mobilalkalmazáshoz való csatlakoztatása.

Telepítse a mobilalkalmazást okostelefonjára a QR-kód beolvasásával.

Regisztráljon az alkalmazásban.

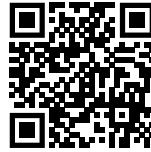

Kattintson az alkalmazás főoldalának jobb felső sarkában található "Eszköz hozzáadása" elemre.

Kattintson az "Összes eszköz megjelenítése" gombra, keresse meg a AZR Wi-Fi vízmelegítőt, majd kattintson rá, továbbá kövesse az alkalmazás lépésenkénti utasításait.

#### **Figyelem:**

Egy idő után a készülék kilép a "Párosítás" üzemmódból. Amennyiben ez idő alatt nem sikerült csatlakoznia, újra el kell indítania a "Párosítás" üzemmódot.

## A vízmelegítő felszerelése

Győződjön meg arról, hogy az elektromos vízmelegítőt a gyártó által biztosított eredeti alkatrészekből szerelte be, amelyek elbírják a megtöltött vízmelegítő súlyát. Ne szerelje a fűtőtestet a konzolra, amíg a Ne győződjön meg arról, hogy a rögzítés biztonságosan rögzítve van. Ellenkező esetben az elektromos vízmelegítő felborulhat.

A jármű megsérülhet vagy súlyosan megsérülhet, ha eltávolítják a falról. A rögzítőcsavarok furatainak helyének kiválasztásakor ügyeljen arra, hogy a fürdőszoba falának mindkét oldala vagy más helyiségben a vízmelegítő ház van egy rés a legalább

A minimális távolság 0,2 m és legalább 0,5 m a csőcsatlakozás oldalán, hogy szükség esetén megkönnyítse a hozzáférést a karbantartási munkákhoz.

Ha a fűtőberendezést közvetlenül kútból, kútból vagy víztoronyból táplálják, akkor a fűtőberendezésbe belépő hideg vízhez durva szűrőt kell használni. A durva szűrő szaküzletekben kapható. Ha a durva szűrő nincs beszerelve, a termékgarancia nem érvényes.

Az elektromos vízmelegítőt szilárd, függőleges felületre (falra) kell felszerelni. Az AZR WiFi EEC sorozatú vízmelegítők beszerelését nagymértékben megkönnyíti, hogy függőlegesen vagy vízszintesen bárhová felszerelhetők otthonában, fűtött (!) helyiségben. Célszerű a fűtőberendezést a lehető legközelebb telepíteni a melegvíz-felhasználás helyéhez, mivel minél rövidebbek a csövek, annál kevesebb hő vesz el. 5. Amint az az ábrán látható. Ha a fűtőtestet fal mellé szereli fel, hagyja meg a karbantartáshoz ajánlott távolságot. Ne telepítse a fűtőberendezést vízszintes felületre, és a padlóval egy szintben. A szerelési hely kiválasztása után keresse meg a két kampós rögzítőcsavar helyét (a kiválasztott termék specifikációjától függően). Készítsen két, a rögzítőcsavarok méretének megfelelő mélységű lyukat a falon, helyezze be a csavarokat, forgassa felfelé a kampót, húzza meg erősen az anyákat, majd szerelje rá az elektromos vízmelegítőt (lásd a 4. ábrát). Ha a fürdőszoba túl kicsi a fűtőtest számára, akkor az bármely más, közvetlen napfénytől és esőtől védett helyiségben is elhelyezhető.

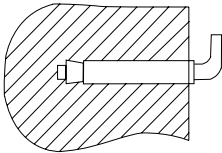

ábra. 4. Rögzítő horgony a rögzítéshez.

## Csatlakozás a vízhálózathoz

A fűtőberendezés G1/2-es csövek segítségével csatlakozik a vízvezetékhez.



### Figyelem!

A flexibilis tömlő és a biztonsági szelep felszereléséhez nem ajánlott olyan kiegészítő anyagokat használni, amelyek nem tartoznak a fűtőberendezés szállítási körébe. A hajlékony tömlő csatlakozóanyágja gumitömítéssel van ellátva, amely biztosítja a tömlő és a biztonsági szelep közötti szoros kapcsolatot. Meghúzáskor kerülje a hirtelen rángatózó erőket, és a meghúzási nyomatékokat 25-30 N\*m-re korlátozza.

A csővezetékek csatlakoztatásakor a szivárgás megelőzése érdekében használja a mellékelt gumitömítőket a csavaros csatlakozások végein.

Ha több vízvételi pont vízellátó rendszerét kívánja megvalósítani, használja a csatlakozási módszert (lásd az 5. ábrát).

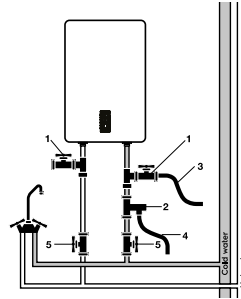

ábra. 5

1. Tees
2. Biztonsági szelep
3. Leeresztőcső
4. Leeresztő tömlő
5. Szelepek



### Figyelem!

Ha a készüléket vízszintesen szerelik fel, a vízellátó csöveket a következő módon kell a bal oldalon, a tápcsövek elhelyezése a jobb oldalon nem megengedett!

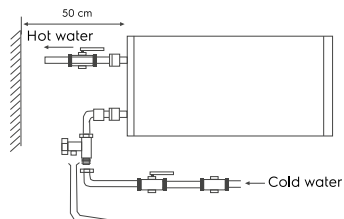

ábra. 6

## Csatlakozás az elektromos hálózathoz

Az összes AZR WiFi EEC sorozatú tárolós vízmelegítőt úgy tervezték, hogy csatlakoztatható legyen egyfázisú, 230 V-os hálózatra csatlakoztatható. A csatlakoztatás

előtt ellenőrizze, hogy a hálózati feszültség a csatlakoztatás helyén megfelel-e a készülék címtábláján feltüntetett értékeknek. A fűtőberendezés telepítésekor tartsa be a vonatkozó elektromos biztonsági előírásokat. Ha a vízmelegítőt a fürdőszobában vagy a WC-ben helyezi el, tartsa be a tiltott helyiségekre vonatkozó korlátozásokat, és védőtérfogatok (terek).

**A tiltott térfogat** – a kád, a WC vagy a zuhanykabin külső széleihez viszonyított érintőleges és függőleges síkok által határolt tér, és egy felettük lévő sík, vagy a padló felett, ha a vízvezeték padlóra van szerelve, 2,25 méter magasságban.

**A védőtér** – olyan tér, amelynek vízszintes síkjai egybeesnek a tiltott tér síkjaival, és amelynek függőleges síkjai 1 méter távolságra vannak a tiltott tér megfelelő síkjaitól.

#### A rézre vonatkozó számított adatok

A kábel (vezeték) keresztmetszetének kiválasztása teljesítmény és hossz szerint, rézből, U = 230 V, egyfázisú.

R, kW	1	2	3	3,5	4	6	8
I, A	4,5	9,1	13,6	15,9	18,2	27,3	36,4
Az áramvezető keresztmetszete, mm <sup>2</sup>	1	1	1,5	2,5	2,5	4	6
Legnagyobb megengedett hosszúság kábel a jelzett helyen, m	34,6	17,3	17,3	24,7	21,6	23	27

## Művelet

#### Vízzel való feltöltés

Ahhoz, hogy a tartály teljesen megteljen vízzel, szükséges:

- nyissa meg a melegvízcsapot a csapon;
- Nyissa ki a vízmelegítő vízzelepet;
- várja meg, hogy a csapból víz jöjjön;
- zárja el a melegvízcsapot a csapon, és győződjön meg róla, hogy nincs szivárgás.

Ha a melegvízcsapból víz folyik, a tartály tele van vízzel. Csak ezután lehet a tartályt a hálózatra csatlakoztatni.

Abban az esetben, ha bizonytalan, hogy van-e a vízmelegítőben lévő víz, ne csatlakoztassa a hálózatra.

## Csatlakozás az elektromos hálózathoz



#### Vigyázz!

**Csak vízzel való feltöltés után csatlakoztassa a hálózatra (ellenkező esetben a fűtőelem kiégphet és károsíthatja a készüléket).**

Csatlakoztassa a vízmelegítőt az aljzathoz, majd a panelen kigyullad a jelzőfény. Ez azt jelzi, hogy a vízmelegítő be van kapcsolva és kap áramot. Állítsa be a kívánt vízmelegítési szintet alacsonyról magasra a fűtési hőmérséklet-szabályozóval. A vízmelegítés automatikusan kikapcsol, ha eléri a beállított hőmérsékletet, és automatikusan bekapcsol az újramelegítéshez. Amikor a víz hőmérséklete eléri a beállított hőmérsékletet, a fűtés leáll.

## Beépítési méretek és méretek

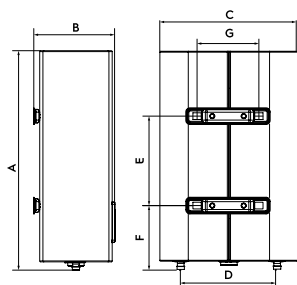

ábra. 7

Lehetségek/ Modell	EWH 30 AZR WIFI EEC	EWH 50 AZR WIFI EEC	EWH 80 AZR WIFI EEC	EWH 100 AZR WIFI EEC
A, mm	635	970	920	1135
B, mm	260	260	350	350
C, mm	435	435	555	555
D, mm	360	360	430	430
E, mm	280	550	430	600
F, mm	201	201	267	267
G, mm	197	197	197	197

## RCD (Ground Fault Interrupter)

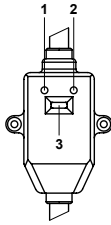

ábra. 8

- Az áramütés 100% – os megelőzése.
- Az elektromos vízmelegítő háztartási akkumulátorfűtés csatlakoztatásakor kövesse a telepítési utasításokat.
- A bekapcsolásjelző (1) kigyullad, ha az RCD nincs aktiválva.
- Nyomja meg a teszt gombot (2) az RCD teszteléséhez.  
A tápellátás jelzőfénye (1) ki lesz kapcsolva.
- Nyomja meg a gombot (3) az RCD visszaállításához.

## Műszaki adatok

Paraméterek / modell	EWH 30 AZR WiFi EEC	EWH 50 AZR WiFi EEC	EWH 80 AZR WiFi EEC	EWH 100 AZR WiFi EEC
Névleges (hasznos) térfogat, l	25	41	65	80
Névleges teljesítmény, W	2000 (700+1300)			
Névleges feszültség, V-Hz	230-50			
Névleges áram, A	8.7			
Minimális víznyomás, bar	80 000 (0,8)			
Maximális víznyomás, bar*	600 000 (6)			
Maximális vízhőmérséklet, °C	75			
Fűtési idő 10 és 75°C** között, perc.	57	93	148	182
Védelem áramütés ellen	I			
Védelem a nedvesség ellen	IPX4			
Energiatartékonysági osztály ***	B	C	C	C
Készülék méretei (SzxHxT), mm	435×635×260	435×970×260	555×920×350	555×1135×350
Csomagolási méretek (SzxHxT), mm	680×485×280	1010×485×280	970×605×362	1185×605×362
Nettó súly, kg	16.0	23.0	28.5	34.0
Bruttó tömeg, kg	17.9	25.2	31.4	37.0

\* A maximális nyomáson a túlnyomás a nyomáscsökkentő szelepen keresztül lávozik. Ha a vízhálózat nyomása meghaladja a 6 bar-t (névleges üzemi nyomás), nyomáscsökkentő szelepet kell beépíteni.

\*\* A fűtési időt teljes fűtési teljesítmény mellett vannak megadva, és ideális környezeti körülményekben alapulnak. A gyártó fenntartja a jogot a módosításokra.

\*\*\* Független beépítésre számított energiatartékonyság. A gyártó fenntartja a változtatás jogát.

## Hibaelhárítás

Visszautasít	Okok	Jogorvoslat
Melegítés jelző kikapcsolva	Bekapcsolult az áram-védőkapcsoló védelme.	<p>           Tesztelje az áram-védőkapcsolót «test» gomb kattintással. Ha az áram-védőkapcsoló megfelelt a teszten, nyomja meg az újraindítás gombot (3). Ha a teszt sikertelen, vegye fel a kapcsolatot a karbantartó szakemberekkel a javítások elvégzéséhez (Lásd az ábrát. 8).         </p>
Nem jön víz a melegvíz-csapból	<ol style="list-style-type: none"> <li>1. A vízellátás a vízvezetéknel el van zárva</li> <li>2. A víznyomás túl alacsony</li> <li>3. A vízbevezető csap el van zárva</li> </ol>	<ol style="list-style-type: none"> <li>1. Várja meg a vízellátás újraindulását</li> <li>2. Használja a vízmelegítőt, amikor a víznyomás ismét emelkedik</li> <li>3. Nyissa ki a vízbevezető csapot</li> </ol>
A betáplált meleg víz hőmérséklete meghaladja a megengedett 75 °C-ot	A hőmérséklet-szabályozó rendszer meghibásodása. A melegítés nem kapcsol ki.	<ol style="list-style-type: none"> <li>1. A vízmelegítőt azonnal ki kell kapcsolni a hálózatról.</li> <li>2. A javítás elvégzéséhez vegye fel a kapcsolatot a karbantartó szakemberekkel.</li> </ol>
A kijelzőn megjelenik az E1 hiba (kijelzővel rendelkező eszköz esetén), vagy a piros jelzőfény villog (kijelző nélküli eszköz esetén), a melegítés nem működik	<p>           A fűtés nincs bekapcsolva            A termosztát megsérült.            A fűtőelem megsérült.            Hibás elektronikus tábla.         </p>	<ol style="list-style-type: none"> <li>1. Ellenőrizze, hogy a dugó megfelelően van-e behelyezve a konnektorba.</li> <li>2. Növelje a melegítési hőmérsékletet.</li> <li>3. Kapcsolatfelvételt a szerviztechnikussal</li> </ol>



## Gondozás és karbantartás



### Figyelem!

#### Szervizelés előtt mindig válassza le a vízmelegítőt a hálózatról.

A fűtőberendezés nem igényel további karbantartást. A fűtőttest burkolatának sérülésének elkerülése érdekében időnként törölje át a burkolatot puha ruhával vagy nedves szivaccsal. Ne használjon durva vegyszereket.

A hosszú élettartam biztosítása és a belső víztartályra vonatkozó érvényes garancia fenntartása érdekében legkésőbb egy évvel az üzemeltetése megkezdése után szakképzett szakemberek által végzett karbantartást kell végezni, amelynek tartalmaznia kell a TEnEN és a víztartály belső üregében lévő vízkő jelenlétének kötelező ellenőrzését, valamint a magnézium-anód állapotát. Súlyos kopás esetén a magnézium anódot ki kell cserélni. A víztartályra és a fűtőelemre vonatkozó garancia kopott anód esetén (a maradék térfogat kisebb, mint az eredeti 30% -a) érvénytelen.

A vízmelegítő ellenőrzésének eredményei alapján az első karbantartás során megállapításra kerül a rendszeres karbantartás gyakorisága, amelyet a készülék teljes működési ideje alatt be kell tartani.

#### Fűtőelem (Száraz fűtőelemek TEn)

Rendszeresen ellenőrizze, és ha szükséges, vízkőmentesítő szerrel vízkőmentesítse.

A fűtőelemre vonatkozó garancia nem érvényes, ha egy vagy több feltétel teljesül:

- a víz keménysége meghaladja a 25 °F-ot,
- A fűtőelem felületén lévő vízkőréteg vastagsága meghaladja az 5 mm-t.



### Vigyázz!

**A fűtőelemen felgyülemlett vízkő és a belső tartályban lévő iszap a fűtőberendezés károsodásához vezethet, és a garanciális szervizelés megtagadására ad okot.**

**A rendszeres karbantartás megelőző intézkedés, és nem tartozik a garancia hatálya alá.**

A nyomáscsökkentő készüléket rendszeresen ellenőrizni kell vízkőtelenítés szempontjából. Kapcsolókat, aljzatokat és lámpákat nem szabad zárt térben elhelyezni. A biztonsági

területen kapcsolót telepíteni tilos, de földelést lehet szerelni. A kazánt a testen kívül kell felszerelni, hogy ne legyen kitéve vízsugárnak. A kazán biztonságos működéséhez megfelelő osztályú automata gépet kell beépíteni.

A napi használatához ajánlott a kazánt bekapcsolva tartani, mivel a termosztát csak akkor kapcsolja be a fűtést, ha a beállított hőmérséklet fenntartása szükséges. Rendszeresen javíttassa vízmelegítőjét egy hivatalos szervizközpontban.



**Soha ne távolítsa el a bojler, fedél nélkül első leválasztás a tápfeszültség.**

## Szállítás és tárolás

A vízmelegítők a gyártó csomagolásában szállíthatók minden fedett szállítással, az ilyen típusú szállításra érvényes áruszállításra vonatkozó szabályok szerint. Szállítási körülmények mínusz 50 és plusz 50°C közötti hőmérsékleten és relatív páratartalom mellett 80% – ig plusz 25°C hőmérsékleten).

A szállítás során ki kell zárni a vízmelegítővel ellátott csomagok esetleges ütközését és mozgását a jármű belsejében. A szállítást és rakodást a csomagoláson feltüntetett kezelési jelek szerint kell elvégezni. A vízmelegítőket a gyártó csomagolásában kell tárolni plusz 1°C és plusz 40°C közötti hőmérsékleti viszonyok között, és relatív páratartalom mellett akár 80% 25°C-on).

## Újrahasznosítás



A lejárt készüléket nem szabad a háztartási hulladékkal együtt (2012/19/EU).

## Garancia

A jótállási szolgáltatás szerint történik a meghatározott feltételek a "Garancia" című részhez.

#### Garancia:

- Jótállási időszak a napirendi pont két évvel a vásárlás dátuma. Ha bármilyen hiba miatt előforduló hibák anyagok és/vagy a kivitelezés során ez a két évig tartó jótállási időszak alatt, a elemet kell javítani vagy ki kell cserélni.
- Ingyenes tartási vagy csere lehetséges,

csak abban az esetben, ha meggyőző bizonyíték áll rendelkezésre, például egy szelvényt, ami megerősíti, hogy az a nap, amikor a szolgáltatás kérték, a garanciális időn belül.

- A garancia nem vonatkozik a termékek és/vagy a termékek egy részét, hogy vannak tantárgyak, hogy romlás tekinthetők feláldozható árubeszerzés vagy ami üvegből vannak.
- A garancia érvényét veszti, ha a hiba által okozott kár keletkezett, amelyet nem rendeltetészerű használat, nem megfelelő karbantartás (például egy meghibásodás miatt bekövetkezett behatoló idegen tárgyak vagy folyadék), vagy ha a változtatásokat vagy javításokat végeztek személyek által a Gyártó által nem engedélyezett.
- A megfelelő használatát a termék, a felhasználónak meg kell szigorúan kövesse az összes szereplő utasításokat, meg is kell kerülni bármely művelet vagy a manipuláció le, mint a nem kívánt, vagy jelezte, így ebben a kézikönyvben.
- Ezek a szavatossági korlátozások nem érintik az ön törvényes jogait.

#### Támogatás:

The support during and after the warranty period is available in all countries where the product is officially distributed. Please contact your dealer for help.

#### Gyártás dátuma

A támogatás során, illetve azt követően a jótállási idő áll rendelkezésre minden országban, ahol a termék a hivatalosan terjesztett. Kérjük, forduljon a forgalmazóhoz segítségért:

SN XXXXXXXX XXXX XXXXXX XXXXXX

a gyártás hónapja és éve

Ne törölje és ügyeljen a sorozatszám épségére az eszközön. A sorozatszámval ellátott matrica elvesztése vagy megrongálása megakadályozza a gyártási dátum helyreállítását, ha szükséges

#### Importőr:

**Gyártó:** CladSwiss AG,  
Bahnhofstrasse 27, 6300 Zug, Svájc.  
E-mail: info@cladswiss.com

Kínában készült.

Electrolux bejegyzett védjegye használt licence alapján, hogy az AB Electrolux (nyilvánosan működő részvénytársaság).

A gyártó fenntartja magának a jogot, hogy a tervezés, mind jellemzők a készülék.

Ez a kézikönyv is tartalmazhat technikai, illetve gépelési hibákat. Változások a műszaki jellemzők, választék van előzetes értesítés nélkül megváltozhatnak.

Köveltünk el hibákat, de a gépelési hibák engedélyezhető a szöveg vagy numerikus jelöléseket.

Termék-tervezés, műszaki adatok eltérhetnek a képen a csomagoláson.



## OBSAH

1. VARNOSTNA PRAVILA .....	37
2. DESTINACIJA .....	38
3. DODATKI .....	38
4. OBLIKOVANJE NAPRAVE .....	39
5. NADZORNA PLOŠČA .....	40
6. OVLÁDANIE SPOTREBIČA PROSTREDNÍCTVOM MOBILNEJ APLIKÁCIE .....	41
7. MONTAŽA GREJNIKA VODE .....	41
8. PRIKLJUČITEV NA VODOVODNO OMREŽIE .....	41
9. PRIKLJUČITEV NA ELEKTRICHO OMREŽIE .....	42
10. OPERACIJA .....	42
11. VGRADNE MERE IN DIMENZIJE .....	42
12. RCD (NAPRAVA ZA PREOSTALI TOK) .....	42
13. TEHNIČNI PODATKI .....	43
14. NEGA IN VZDRŽEVANJE .....	44
15. ODPRAVLJANJE TEŽAV .....	44
16. RECYKLÁCIA .....	44
17. PREPRAVA A SKLADOVANIE .....	44
18. ZÁRUKA .....	45
19. DÁTUM VÝROBY .....	45

## MYSLÍME NA VÁS

Ďakujeme, že ste si zakúpili spotrebič Electrolux. Vybrali ste si výrobok, za ktorým stoja desaťročia profesionálnych skúseností a inovácií. Je jedinečný a štýlový, bol vytvorený so starostlivosťou o vás. Preto si môžete byť istí, že kedykoľvek ho použijete, výsledky budú vždy vynikajúce. Vitajte v spoločnosti Electrolux!

## Na našej webovej stránke môžete:



Odporúčania k výrobkom, používateľské príručky, informácie o údržbe:  
[www.home-comfort.com/support/](http://www.home-comfort.com/support/)



Pri predaji tohto zariadenia musí predajca vyplniť časť "Údaje o výrobku", ktorá sa nachádza na vnútornej strane zadnej strany obalu tejto príručky.



## Označenie



A Upozornenie/Dôležité bezpečnostné informácie



Spoločné informácie a odporúčania

Záručný servis sa vykonáva podľa podmienok uvedených v časti "Záruka".

## Poznámka:

V texte tejto príručky môže mať zásobníkový elektrický ohrievač vody technické názvy ako spotrebič, zariadenie atď.

## Varnostna pravila



### Opozorilo!

**Ne uporabljajte prenosnih vtičnic. Nepravilna namestitve in uporaba električnega grelnika vode lahko povzroči nesreče ali materialno škodo.**

- Električna vtičnica mora biti varno ozemljena. Nazivni tok vtičnice mora biti najmanj
- 10 A. Vtičnica in vtič morata biti vedno suha, da preprečite kratek stik v električnem sistemu.
- Stena, na katero je nameščen grelnik, mora biti načrtovana za obremenitev dvakratne skupne teže grelnika, napolnjenega z vodo.
- Na dovodu hladne vode je treba namestiti varnostni nepovratni ventil (glejte sliko 1).

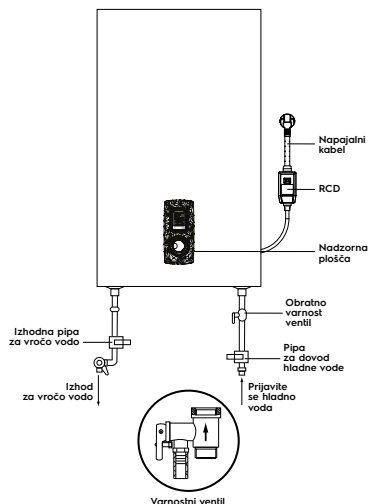

Slika. 1

- Ob prvi uporabi grelnika (ali prvi uporabi po vzdrževanju ali čiščenju) grelnika ne vklopite, dokler ni poln.
- Med polnjenjem grelnika je treba odpreti pipo za toplo vodo. Med polnjenjem rezervoarja odprite pipo za vročo vodo, da se zrak lahko sprosti. Ko je rezervoar napolnjen z vodo in voda teče iz pipe, lahko pipo zaprete.

- Med segrevanjem vode lahko iz odzračevalnega ventila varnostnega ventila priteče voda. To je normalno. V primeru večjega puščanja pa naj vzrok puščanja preveri servisni tehnik. Tlačni izhod nikakor ne sme biti oviran. V nasprotnem primeru lahko pride do okvare grelnika vode
- Na priključku za sprostitev tlaka varnostnega ventila (element 3 na sliki 5) V primeru odvajanja vode in odvajanja nadtlaka\* namestite odtočno cev in jo speljite v kanalizacijo. Odtočna cev, priključena na tlačni izhod, mora biti obrnjena navzdol.
- Temperatura vode v grelniku vode lahko doseže do 75 °C. Da bi preprečili opekline, lahko temperaturo vode nastavite z mešalno pipo.

### Odvajanje vode:

**Če grelnika ne boste uporabljali dlje časa ali če se lahko temperatura v prostoru, kjer je nameščen, spusti pod 0 °C, ga popolnoma izpraznite. Odvodnjavanje se lahko izvede z varnostnim ventilom, pri čemer lahko pride do puščanja pod stebлом ventila. Za odtok je lahko na voljo priključek za odcep z ventilom med ventilom in tulcem (element 1, slika 5).**

Pred izpraznitvijo grelnika vode ne pozabite:

- Odklopite napajanje iz naprave.
- Prepričajte se, da ima voda v rezervoarju varno temperaturo.
- Zaprite dovod hladne vode v rezervoar tako, da zaprete zaporni ventil.
- Zaprite dovod tople in hladne vode.
- Ob prvi uporabi grelnika (ali prvi uporabi po vzdrževanju ali čiščenju) grelnika ne vklopite, dokler ni poln vodo v stanovanju.
- Odprite dovod tople vode na mešalniku, da se sprosti tlak v rezervoarju.
- Odprite zaporno pipo na spojniku na izhodu vroče vode iz grelnika vode (če je bil spojnik vgrajen), v nasprotnem primeru demontirajte priključno cev na izhodu grelnika vode.
- Odtočno cev (element 3 na sliki 5) priključite na zaporni ventil.
- Na priključku za dovod hladne vode v grelnik vode in jo usmerite v kanalizacijski sistem ali kamor voda odteka.
- Odprite zaporni ventil in počakajte, da voda popolnoma odteče.

\*Voda se pri zahrevanju razširuje, čo zvišuje tlak v ohrevačih vode. Vždy používajte poistný ventil, aby ste zabránili poškodeniu ohrevača vody.



### Opozorilo!

**Vgradnja priloženega varnostnega ventila je obvezna. Med varnostnim ventilom in ventilom ne namestite nobenega zapornega ventila in vhoda v rezervoar ter zamašite izpustno odprtino varnostnega ventila.**

- Ne puščajte grelnika vode, napolnjenega z vodo, brez napajanja in ogrevanja vode v prostoru, kjer je temperatura lahko nižja od 0 °C.
- V primeru daljše odsotnosti, popravila, vzdrževalnih ali servisnih del na oskrbi z vodo je treba zapreti posamezne zaporne ventile na dovodu hladne vode in odvodu tople vode, grelnik pa izklopiti in odklopiti iz električnega omrežja, tako da izvlečete vtič iz vtičnice.
- Če je kateri koli del grelnika poškodovan, se za popravilo obrnite na serviserja. Uporabljajte samo rezervne dele, ki jih je dobavil proizvajalec.
- Naprava ni namenjena za uporabo osebam (vključno z otroki) z zmanjšanimi fizičnimi, senzoričnimi ali duševnimi sposobnostmi ali osebam s pomanjkanjem izkušenj in znanja, razen če so pod nadzorom ali poučene. Napravo mora uporabljati oseba, ki je odgovorna za svojo varnost. Otroci morajo biti pod nadzorom, da se ne igrajo z napravo.

### Destinacija

Električni akumulacijski grelnik vode je namenjen ogrevanju hladne vode iz omrežja. Uporablja se izključno za vodo iz grelnika ni namenjena za pitje ali kuhanje.

Namestitev in prvi zagon grelnika mora opraviti usposobljen tehnik, ki je lahko odgovoren za pravilno namestitev in svetuje o uporabi grelnika.

Priključek mora biti skladen z veljavnimi standardi in predpisi.

Pred namestitvijo grelnika vode se prepričajte, da je ozemljitvena elektroda vtičnice pravilno ozemljena. Če manjka ozemljitvena elektroda Grelnik vode mora biti ozemljen z ločenim ozemljitvenim priključkom na ozemljitveno sponko na prirobnici grelnega elementa v vtičnici. Če ni ozemljitvene povezave, izdelka ne smete namestiti ali uporabljati.

### Dodatki

Električni akumulacijski grelnik vode je opremljen z osnovnimi elementi za namestitev in priključitev. Komplet za grelnik vode vključuje:

- grelnik vode z napajalnim kablom – 1 pc;
- varnostni ventil – 1 pc;
- RCD z navodili za uporabo – 1 pc;
- pritrdilna sidra za montažo. Za 30 l, 50 l – 2 pcs; za 80 l, 100 l – 4 pcs;
- uporabniški priročnik – 1 pc;
- garancijska kartica (v priročniku) – 1 pc.

### Oblikovanje naprave

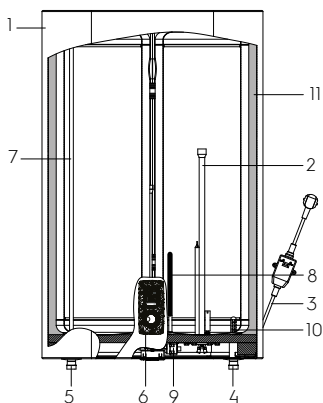

Slika. 2

1. Stanovanja
2. Ohišje suhega grelnega elementa
3. Napajalni kabel z RCD
4. Vhod hladne vode
5. Izhod za vročo vodo
6. Nadzorna plošča
7. Cev za dovod hladne vode
8. Horčiková anóda
9. Varnostni termostat
10. Cev za dovod hladne vode do rezervoarja (z difuzorjem)
11. Toplotna izolacija

### Samodejni nadzor temperature vode:

Ko odprete pipo za toplo vodo na mešalnem ventilu na izhodu grelnika, vanj priteče hladna voda. Voda v rezervoarju se premeša in temperatura se zniža. Senzor termostata se odzove na padec temperature vode, ogrevalni element (grelec) pa se samodejno vklopi in segreje vodo na nastavljeno

temperaturo. Ko temperatura doseže nastavljeno vrednost, se grelni element samodejno izklopi.

#### Stopnje zaščite grelnika vode:

- zaščita pred pregrevanjem;
- zaščita pred previsokim hidravličnim tlakom.
- RCD (prekinjevalnik tokokroga z napako na zemlji).

Jekleni notranji rezervoarji so prevlečeni s posebnim zaščitnim premazom z najnaprednejšo metodo elektrostatičnega suhega emajliranja.

#### Lastnosti emajla:

- povečan oprijem in visoka duktilnost (kaljeno pri 850 °C);
- se pri temperaturnih spremembah širi ali krči v enakem razmerju kot stene notranjega rezervoarja, ne da bi pri tem nastale mikrorazpoke, ki bi lahko povzročile korozijo.

Grelnik vode je opremljen z magnezijevo anodo za dodatno zaščito notranjega rezervoarja pred korozijo. Suhi grelni element je nameščen v zaščitnem kovinskem ohišju, ki preprečuje neposreden stik med grelnim elementom in vodo ter tako preprečuje nastajanje vodnega kamna na grelnih elementih, kar povečuje njihovo življenjsko dobo.

## Ovládaci panel

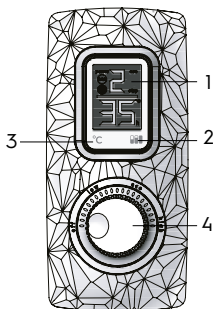

Slika. 3

1. Obrazovka
2. Tlačitko – ovláda stupnje výkonu - striedavé stlačenie aktivuje režimy H1 (700 W), H2 (1300 W), H3 (2000 W), «nF». Na obrazovke sa zobrazí režim napájania a aktuálna teplota alebo или .

Päť sekúnd po výbere sa displej vráti do normálneho režimu.

3. Tlačidlo "°C" Aby sa na obrazovke zobrazil režim vykurovania a teplota, stlačte raz krátko tlačidlo 3 alebo zmeňte režim výkonu alebo cieľovú teplotu.
4. Nastavovací gombik teploty **off** – značka zodpovedá minimálnej teplote vody v ohrievači vody (vykurovanie vypnuté), sa ozve charakteristické kliknutie. **low** – značka zodpovedá minimálnej teplote ohrevu vody v ohrievači vody (zapnutý ohrev). **eco** – štítok ekologického režimu zodpovedá teplote ohrevu vody v ohrievači vody asi 50-55 °C. **high** – štítok vpravo zodpovedá maximálnej teplote vykurovania voda v ohrievači vody (75 °C).

Bez ohľadu na zvolený režim výkonu je možné pomocou nastavovacieho gombíka zvoliť teplotu, na ktorú sa má voda ohriať.

#### Nastavenie aktuálneho času:

Inštaluje sa automaticky po pripojení k aplikácii. Po pripojení pravidelne kontroluje av prípade potreby upravuje čas. Voliteľne je ohrievač vody vybavený nezávislými hodinami a záložnou batériou, ktoré umožňujú obnovenie plánovanej prevádzky

v prípade výpadku prúdu až na 72 hodín. Ak chcete zobraziť aktuálny čas, stlačte raz krátko tlačidlo 3. Ak bol čas nastavený, zobrazí sa aktuálny čas. Ak čas nebol nastavený, zobrazí sa na displeji bežiaci riadok «not set - connect to APP».

#### Nastavenie režimu "No Frost" - "Ochrana proti zamrznutiu"

Tento režim je aktívny vždy, keď je pripojené napájanie, bez ohľadu na polohu potenciometra. Keď je aktívovaný režim No Frost, na displeji sa zobrazí nápis nF. Prevádzková logika: ak aktuálna teplota vody v zásobníku klesne na +4 °C, aktivuje sa režim výkonu II a voda sa ohreje na +7 °C. Keď voda v nádrži dosiahne +7 °C, vykurovacie telesá sa vypnú.

#### Nastavenie režimu «BST - Bacteria Stop Technology» (profesionálny antibakteriálny systém čistenia vody)

Ak chcete aktivovať režim BST, stlačte tlačidlo 2 na 3 sekundy. Táto funkcia pracuje súbežne s režimami napájania I-III. Keď je aktivovaná funkcia BST, zobrazí sa na displeji za ukazovateľom režimu vykurovania symbol

"c". Pri zapnutí sa na displeji na tri sekundy zobrazí Sc:on

#### **Poznámka:**

Prvá aktivácia režimu prebehne 72 hodín po aktivácii tejto funkcie, potom raz za 168 hodín. Za predpokladu, že aktuálna teplota vody v nádrži počas tejto doby nestúpila nad 70 stupňov Celzia.

nevyšťúpila nad 70 stupňov Celzia. Po aktivácii funkcie sa voda v spotrebiči ohreje na 70 stupňov a na tejto teplote sa udrží 20 minút. Počas tejto doby bliká obrazovka a používateľ nemôže ovládať ohrievač vody. Môže ju iba vypnúť.

Ak chcete túto funkciu vypnúť, stlačte tlačidlo 2 na 3 sekundy. Po deaktivácii funkcie sa už nezobrazuje symbol «c» pred ukazovateľom stupňa ohrevu. V okamihu deaktivácie sa obrazovka zobrazí na tri sekundy Sc:of.

## Ovládanie spotrebiča prostredníctvom mobilnej aplikácie

Zariadenie môžete ovládať pomocou mobilnej aplikácie ClimatOn, ktorú zabezpečuje spoločnosť "CladSwiss AG". Podporovaná aplikačná služba nie je vykonávaná spoločnosťou Electrolux. Ďalšie informácie o mobilnej aplikácii ClimatOn nájdete na stránke [www.climaton.app](http://www.climaton.app).

Pre správnu prevádzku zariadenia v sieti Wi-Fi je potrebné používať vymeniteľný modul ClimatOn, s výnimkou prípadov, keď je zariadenie dodávané s už zabudovaným riadiacim modulom. Ak chcete zistiť, či je na zariadení predinštalovaný riadiaci modul, pozrite si «Návod na obsluhu». **UPOZORNENIE** Pre počiatočné nastavenie pripojenia Wi-Fi musí byť mobilné zariadenie v rovnakej sieti Wi-Fi ako nastavované zariadenie.

#### **Počiatočné nastavenie pripojenia k sieti Wi-Fi**

Proces pripojenia závisí od vlastností operačného systému a vybranej mobilnej aplikácie. Pre pripojenie zariadení k mobilnej aplikácii.

Nainštalujte si mobilnú aplikáciu do svojho smartfónu naskenovaním kódu QR.

Zaregistrujte sa v aplikácii.



Kliknite na "Pridať zariadenie" v pravom hornom rohu hlavnej stránky aplikácie.

Potom kliknite na možnosť "Zobrazíť všetky zariadenia", vyhľadajte ohrievač vody AZR WiFi a kliknite naň.

Potom postupujte krok za krokom podľa pokynov v aplikácii.

#### **Pozor!**

Spotrebič po určitej dobe ukončí režim "Párovanie". Pokiaľ sa vám počas tejto doby nepodarilo nadviazať spojenie, je treba režim "Párovanie" znova spustiť.

Po úspešnom pripojení k sieti bude kontrolka Wi-Fi trvalo svietiť.

## Montáža grelnika vode

Prepričajte se, da je električni grelnik vode nameščen z originalnimi deli proizvajalca, ki lahko prenesejo težo napolnjenega grelnika vode. Grelnika ne pritrdite na nosilec, dokler Ne prepričajte se, da je pritrdilni element dobro pritrjen. V nasprotnem primeru se lahko električni grelnik vode prevrne.

Če vozilo odstranite s stene, se lahko poškoduje ali močno poškoduje.

Pri izbiri mest lukenj za pritrdilne vijake se prepričajte, da sta obe strani sten kopalnice ali drugega prostora do ohišja grelnika vode je razmik najmanj.

Najmanjši odmik 0,2 m in vsaj 0,5 m na strani priključka cevi, da se po potrebi omogoči dostop za vzdrževalna dela.

Če se grelnik napaja neposredno iz vodnjakov, vodnjakov ali vodnih stolpov, je treba uporabiti grobi filter za hladno vodo, ki vstopa v grelnik. Grobi filter lahko kupite v specializiranih trgovinah. Če grobi filter ni nameščen, garancija za izdelek ne velja. Električni grelnik vode mora biti nameščen na trdno navpično površino (steno). Namestitev grelnikov vode AZR WiFi EEC je zelo olajšana, saj jih lahko namestite navpično ali vodoravno kjer koli v vašem domu, v ogrevanem (!) prostoru. Priporočljivo je, da grelnik namestite čim bližje mestu, kjer se uporablja topla voda, saj krajša kot je dolžina cevi, manj toplote se izgubi. Kot je prikazano na sliki. 5. Če je grelnik nameščen ob steni, pustite priporočeni prostor za vzdrževanje. Ne nameščajte grelnika na vodoravno površino in se ujemajo s tlemi. Po izbiri mesta montaže poiščite mesta za dva pritrdilna vijaka s kavljji (odvisno od specifikacij izbranega izdelka). V steno naredite dve luknji zahtevane globine, ki ustreza velikosti pritrdilnih vijakov, vstavite vijaka, zavrtite



kavelj navzgor, trdno privijte matice in nanj namestite električni grelnik vode (glejte sliko 4). Če je kopalnica premajhna za grelnik, ga lahko namestite v kateri koli drugi prostor, zaščiten pred neposredno sončno svetlobo in dežjem.

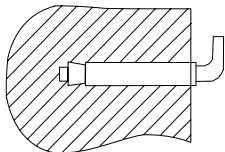

Slika. 4. Pritrdilno sidro za montažo.

## Priključitev na vodovodno omrežje

Grelnik je priključen na vodovodno omrežje s cevmi G1/2.



### Opozorilo!

Za namestitev gibljive cevi in varnostnega ventila ni priporočljivo uporabljati dodatnih materialov, ki niso vključeni v obseg dobave grelnika. Spojna matica gibljive cevi ima gumijasto tesnilo, ki zagotavlja tesno povezavo med cevjo in varnostnim ventilom. Pri zategovanju se izogibajte nenadnim sunkom in omejite zategovalni moment na 25–30 N\*m.

Da bi se izognili puščanju pri povezovanju cevovodov, uporabite priložena gumijasta tesnila za zatesnitev koncev vijajčnih priključkov.

Če želite vzpostaviti sistem za oskrbo z vodo za več vodovodnih točk, uporabite metodo priključitve (glejte sliko 5).

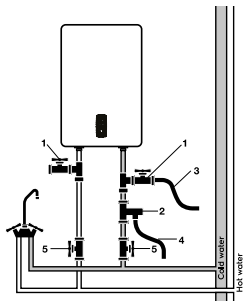

Slika. 5

1. Tice
2. Varnostni ventil
3. Odvodna cev
4. Odtočna cev
5. Ventili



### Opozorilo!

Če je naprava nameščena vodoravno, morajo biti cevi za dovod vode na levi strani, namestitev napajalnih cevi na desni strani ni dovoljena!

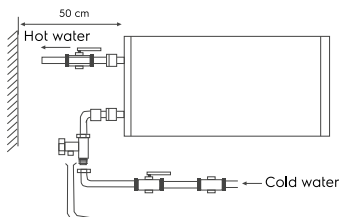

Slika. 6

## Priključitev na električno omrežje

Vsi akumulacijski grelniki vode serije AZR WiFi EEC so zasnovani za priključitev na enofazno omrežno napajanje 230 V. Pred priključitvijo preverite, ali omrežna napetost na mestu priključitve ustreza vrednostim, navedenim na tipski tablici naprave. Pri namestitvi grelnika upoštevajte veljavne predpise o električni varnosti. Pri namestitvi grelnika vode v kopalnico ali stranišče upoštevajte omejitve glede prepovedanih in zaščitne prostornine (prostori).

**Prepovedana prostornina** – je prostor, omejen s tangencialnimi in vertikalnimi ravninami glede na zunanje robove kopalne kadi, stranišča ali tuš kabine in ravnina nad njima ali nad tlemi, če je vodovodna napeljava pritrjena na tla, na višini 2,25 metra.

**Zaščitni prostor** – je prostor, katerega vodoravne ravnine sovpadajo z ravninami prepovedanega prostora in katerega navpične ravnine so 1 meter oddaljene od ustreznih ravnin prepovedanega prostora.

### Izračunani podatki za baker

Izbira preseka kabla (žice) glede na moč in dolžino iz bakra,  $U = 230\text{ V}$ , enofazno.

R, kW	1	2	3	3,5	4	6	8
I, A	4,5	9,1	13,6	15,9	18,2	27,3	36,4
Zastavene Káblové žily, mm <sup>2</sup>	1	1	1,5	2,5	2,5	4	6
Maximálna prípustná dĺžka kábla so špecifikovaným prierezom, m	34,6	17,3	17,3	24,7	21,6	23	27

## Operacija

### Polnjenje z vodo

Za popolno napolnitev rezervoarja z vodo je potrebno:

- odprite pipo za vročo vodo na pipi;
- Odprite vodni ventil na grelniku vode;
- počakajte, da iz pipe priteče voda;
- zaprite pipo za vročo vodo na pipi in se prepričajte, da ne pušča.

Če iz pipe za toplo vodo teče voda, je rezervoar poln vode. Šele nato lahko rezervoar priključite na električno omrežje. V primeru negotovosti glede tega, ali obstaja vode v grelniku vode, ga ne priključite na električno omrežje.

### Priključitev na električno omrežje



#### Pazite!

**Napravo priključite na električno omrežje šele, ko jo napolnite z vodo (v nasprotnem primeru lahko grelni element pregoreva in poškoduje napravo).**

Zapojte ohrevič vode do elektrickej zásuvky a na paneli sa rozsvieti kontrolka. To znamená, že je ohrevič vody zapnutý a že je dodávaný prúd. Pomocou regulátora teploty ohrevu nastavte požadovaný stupeň ohrevu vody od nízkeho po vysoký. Ohrev vody sa automaticky vypne po dosiahnutí nastavenej teploty a automaticky sa zapne pre opätovný ohrev. Keď voda dosiahne nastavenú teplotu, ohrev sa zastaví.

## Vgradne mere in dimenzije

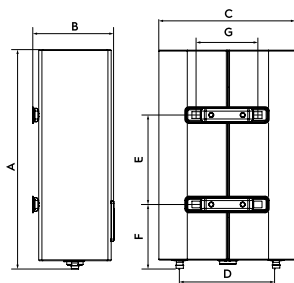

Slika. 7

Možnosť/ Model	EWH 30 AZR WIFI EEC	EWH 50 AZR WIFI EEC	EWH 80 AZR WIFI EEC	EWH 100 AZR WIFI EEC
A, mm	635	970	920	1135
B, mm	260	260	350	350
C, mm	435	435	555	555
D, mm	360	360	430	430
E, mm	280	550	430	600
F, mm	201	201	267	267
G, mm	197	197	197	197

## RCD (naprava za preostali tok)

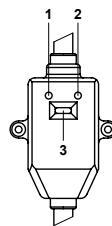

Slika. 8

- 100% prevencia úrazu elektrickým prúdom.
- Pri priključitvi električnega baterijskega grelnika za toplo vodo za gospodinjstvo upoštevajte navodila za namestitev.
- indikator napajanja (1) sveti, če ni nameščen zaščitni stikalo.
- Pritisnite gumb TEST (2), da preizkusite RCD. Indikator napajanja (1) se deaktivira.
- Pritisnite gumb (3), da ponastavite RCD.

## Tehniční podatki

Možnosť/Model	EPH 30 AZR WiFi EEC	EPH 50 AZR WiFi EEC	EPH 80 AZR WiFi EEC	EPH 100 AZR WiFi EEC
Nazivna (uporabna) prostornina, l	25	41	65	80
Nazivna moč, W	2000 (700+1300)			
Nazivna napetost, V-Hz	230-50			
Nazivni tok, A	8.7			
Najnižji tlak vode, bar	80 000 (0,8)			
Najvyšji tlak vode, bar*	600 000 (6)			
Maksimalna temperatura vode, °C	75			
Čas segrevanja od 10 do 75 °C**, min.	57	93	148	182
Zaščita pred električnim	I			
Zaščita pred vlago	IPX4			
Trieda energetske učinkovitosti ***	B	C	C	C
Dimenzije uređaj (Š×V×D), mm	435×635×260	435×970×260	555×920×350	555×1135×350
Dimenzije pakovanja (Š×V×D), mm	680×485×280	1010×485×280	970×605×362	1185×605×362
Neto težina, kg	16.0	23.0	28.5	34.0
Bruto težina, kg	17.9	25.2	31.4	37.0

\* Pri najvišem tlaku se presežni tlak sprosti skozi varnostni ventil. Če tlak v vodovodnem omrežju presega 6 barov (nazivni delovni tlak), je treba vgraditi reducični ventil.

\*\* Čas segrevanja je naveden pri polni grelni moči in temelji na idealnih okoljskih pogojih. Proizvajalec si pridržuje pravico do sprememb.

\*\*\* Energetska učinkovitost, izračunana za vertikalno namestitve. Proizvajalec si pridržuje pravico do sprememb.

## Odpravljanje težav

Zavrnitev	Razlogi	Rešitev
Indikátor vykurovania vypnutý	Vypla sa prúdová ochrana RCD.	Otestujte RCD stlačením tlačidla "test". Ak prúdový chránič prejde testom, stlačte resetovacie tlačidlo (3). Ak test zlyhá, obráťte sa na pracovníkov údržby, aby vykonali opravu (viď obr. 8).
Voda nepochádza z vodovodného ventilu	<ol style="list-style-type: none"> <li>1. Prívod vody cez prívod vody je vypnutý</li> <li>2. Tlak vody je príliš nízky</li> <li>3. Ventil prívodu vody je zatvorený</li> </ol>	<ol style="list-style-type: none"> <li>1. Počkajte, kým sa obnoví dodávka vody</li> <li>2. Ohrievač vody použite, keď tlak vody opäť stúpne</li> <li>3. Otvorte ventil prívodu vody</li> </ol>
Teplota prívodu teplej vody presahuje prípustnú hodnotu 75 °C.	Porucha systému regulácie teploty. Vykurovanie nemožno vypnúť.	<ol style="list-style-type: none"> <li>1. Ohrievač vody musí byť okamžite odpojený od elektrickej siete.</li> <li>2. Obráťte sa na servisného technika, aby vykonal opravu.</li> </ol>
Na displeji sa zobrazí chyba E1 ((pri spotrebiči s displejom) alebo bliká červená kontrolka (pri spotrebiči bez displeja), nedochádza k ohrevu	Kúrenie nie je zapnuté Termostat je poškodený. Grelní element je poškodený. Okvarjena elektronská plošča.	<ol style="list-style-type: none"> <li>1. Skontrolujte, či je zástrčka pevne zasunutá do zásuvky.</li> <li>2. Zvýšte teplotu ohrevu.</li> <li>3. Obrňte se na servisného technika</li> </ol>

## Nega in vzdrževanje



### Opozorilo!

#### **Pred servisiranjem grelnik vode vedno izključite iz električnega omrežja.**

Grelnik ne potrebuje dodatnega vzdrževanja. Občasno obrišite ohišje z mehko krpo ali vlažno gobo, da preprečite poškodbe ohišja grelnika.

Ne uporabljajte ostrih kemikalij je titanova palica in zagotavlja zaščito pred korozijo, kadar koli je grelnik vode priključen na električno omrežje.

Na zaščepčenje dlhej životnosti a zachovani platnej záruky na vnútornú nádrž na vodu obsahujúcu je potrebné najneskôr do jedného roka od začiatku prevádzky vykonať údržbu kvalifikovaným odborníkom, ktorá by mala obsahovať povinnú kontrolu prítomnosti vodného kameňa na vykurovacom telese a vnútornej dutine nádrže na vodu a tiež stav horčíkovej anódy. V prípade silného opotrebenia musí byť horčíková anóda vymenená. Záruka na nádobu na vodu a vykurovacie teleso v prípade opotrebovanej anódy (zostatkový objem menší ako 30% originálu) je neplatná. Na základe výsledkov kontroly ohrievača vody pri prvej údržbe je stanovená frekvencia pravidelnej údržby, ktorú je potrebné dodržiavať po celú dobu prevádzky zariadenia.

### Grelni element (Suchý TEH)

Suhi grelni element je zasnovan za ogrevanje vode v notranjem rezervoarju s pretvarjanjem električne energije v toploto. Nastajanje vodnega kamna (vodnega kamna) na njegovi površini lahko povzroči slab prenos toplote, pregrevanje in prezgodnjo odpoved grelnega elementa. Redno pregledujte in po potrebi odstranite vodni kamen z njegove površine s sredstvom za odstranjevanje vodnega kamna. Garancija za grelni element je neveljavna, če je izpolnjen eden ali več od naslednjih pogojev:

- trdota vode presega 25 °F,
- Plast vodnega kamna na površini grelnega elementa je debelejša od 5 mm.



### Pazite!

**Nabiranje vodnega kamna na grelnem elementu in usedline v notranjem rezervoarju**

**lahko povzroči poškodbe grelnika in je razlog za zavrnitev garancijskega servisa. Redno vzdrževanje je preventivni ukrep in ni zajeto v garanciji.**

Napravo za razbremenitev tlaka je treba redno preverjati glede dekalifikacije. Stikala, vtičnice in svetilke se ne smejo namestiti v zaprtem prostoru. V varnostnem območju je prepovedana namestitev stikal, lahko pa namestite ozemljitvene povezave. Kotel mora biti nameščen zunaj telesa, tako da ni izpostavljen curkom vode. Za varno delovanje kotla mora biti nameščen avtomatski stroj ustrezne razreda. Za vsakodnevno uporabo je priporočljivo, da kotel ostane prižgan, saj termostat vklopi ogrevanje le takrat, ko je treba vzdrževati nastavljeno temperaturo.

Vaš grelnik vode naj redno servisira pooblaščen servis.



**Nikoli ne odstranjujte pokrova grelnika, ne da bi ga prej odklopili od električnega napajanja.**

## Preprava a skladovanje

Ohrievače vody v obale výrobce je možné prepravovať všetkými druhmi krytých prepráv podľa pravidiel prepravy tovaru platné pre tento druh prepravy. Podmienky prepravy pri teplote od mínus 50 do plus 50 °C a pri relatívnej vlhkosti vzduchu do 80 % pri plus 25 °C Počas prepravy musí byť vylúčený akýkoľvek možný náraz a pohyb balíkov s ohrievačmi vody vo vnútri vozidla. Prepravujte a skladujte v súlade s manipulačnými značkami vyznačenými na obale. Ohrievače vody musia byť skladované v obale výrobce za podmienok skladovania od +1 °C do +40 °C a relatívnej vlhkosti vzduchu do 80 % pri 25 °C).

## Recyklácia



Spotřebič s uplynutou dobou životnosti nemožno likvidovať spolu s domovým odpadom (2012/19/EÚ).



## VSEBINA

1. SIGURNOSNE MJERE.....	47
2. CIELOVÁ DESTINÁCIA .....	48
3. PRÍSLUŠENSTVO .....	48
4. OBLIKOVANJE NAPRAVE.....	48
5. NADZORNA PLOŠČA.....	49
6. NADZOR NAPRAVE Z MOBILNO APLIKACIJO .....	49
7. MONTÁŽ OHRIEVAČA VODY.....	50
8. PRIPOJENIE NA VODOVODNÚ SIET'.....	51
9. PRIPOJENIE K ELEKTRICKEJ SIETI.....	51
10. OPERÁCIA .....	52
11. VGRADNE MERE IN DIMENZIJE .....	52
12. RCD (PRÚDOVÝ CHRÁNIČ).....	53
13. SPECIFIKACIJE .....	53
14. RIEŠENIE PROBLÉMOV.....	53
15. STAROSTLIVOSŤ A ÚDRŽBA .....	54
16. ODLAGANJE .....	54
17. PREVOZ IN SKLADIŠČENJE .....	54
18. GARANCIJSKE OBVEZNOSTI.....	54
19. DATUM IZDELAVE.....	55

## MISLIMO O VAS

Zahvaljujemo se vam za nakup Electrolux naprave. Ste izbrali izdelek, backed za desetletjih poklicnih izkušenj in inovacij.

Edinstveno in elegantno, to je bil ustvarjen s skrbeti za vas. Zato, kadar ga uporabljate, ste lahko prepričani, da bodo rezultati vedno odlično.

Dobrodošli Electrolux!

**Na naši spletni strani boste lahko:**



Naši izdelke priporočil, navodil za uporabo, vzdrževanje, informacije:  
[www.home-comfort.com/support/](http://www.home-comfort.com/support/)

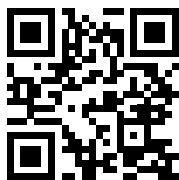

medtem Ko prodaja te naprave, prodajalec mora izpolniti "podrobnosti" oddelek, ki se nahaja v notranjosti hrbtne strani tega navodila.

**Oznaka**

A Pozor/Pomembne varnostne informacije



Skupne podatke in priporočila

Garancijski servis se izvaja v skladu s pogoji, opredeljeni v "Garancija" oddelek.

**Opomba:**

V besedilo teh navodilih za shranjevanje električni bojler ima lahko take tehnične imena kot napravo, napravo, itd.

## Varnostna pravila



### Varovanie!

**Nepoužívajte prenosné zásuvky. Nesprávna inštalácia a používanie elektrického ohrievača vody môže viesť k nehodám alebo poškodeniu majetku.**

- Zásuvka musí byť bezpečne uzemnená. Menovitý prúd zásuvky musí byť minimálne 10 A. Zásuvka a zástrčka musia byť vždy suché, aby sa zabránilo skratu v elektrickom systéme.
- Stena, na ktorej je ohrievač nainštalovaný, musí byť navrhnutá na zaťaženie dvojnásobkom celkovej hmotnosti ohrievača naplneného vodou.
- Na prívode studenej vody by mal byť nainštalovaný bezpečnostný spätný ventil (pozri obr. 1).

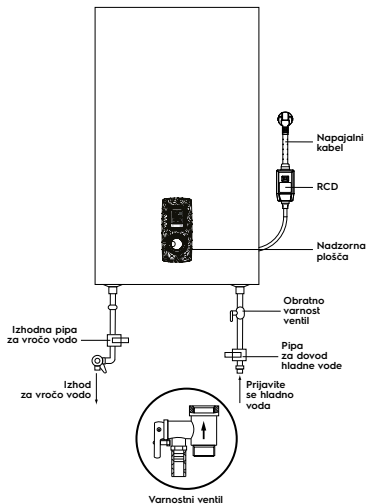

Obr. 1

- Počas plnenia ohrievača by mal byť otvorený kohútik teplej vody. Počas plnenia nádrže otvorte kohútik s horúcou vodou, aby mohol uniknúť vzduch. Hneď ako je nádrž naplnená vodou a z kohútika tečie voda, môžete kohútik zatvoriť.
- Počas ohrevu vody môže z poistného ventilu vytekať voda. To je normálne. V prípade veľkých únikov však nechajte

príčinu úniku skontrolovať servisným technikom. Tlakový výstup nesmie byť za žiadnych okolností zablokovaný; V opačnom prípade môže dôjsť k poruche ohrievača vody.

- Na vypúšťacom otvore pretlakového ventilu (položka 3 na obr. 5) Nainštalujte odtokovú rúru a odvedte ju do kanalizácie v prípade odtoku vody a pretlaku\*.
- Odtokové potrubie pripojené k tlakovému výstupu musí smerovať nadol.
- Teplota vody v ohrievači vody môže dosiahnuť až 75 °C. Aby ste zabránili obareniu, môžete teplotu vody nastaviť pomocou zmiešavacej batérie.

### Vypúšťanie vody:

**Ohrievač úplne vypustite, ak sa nebude dlhší čas používať alebo ak teplota v miestnosti, kde je nainštalovaný, môže klesnúť pod 0 °C.**

**Vypúšťanie sa môže vykonávať pomocou poistného ventilu a pod driekom ventilu môže dochádzať k úniku.**

**Pre odtok môže byť k dispozícii odbočná tvarovka s ventilom medzi ventilom a objímkou (položka 1, obr. 5).**

Pred vypustením ohrievača vody nezabudnite:

- Odpojte napájanie od spotrebiča.
- Uistite sa, že voda v nádrži má bezpečnú teplotu.
- Uzatvorením uzatváracieho ventilu uzavrite prívod studenej vody do nádrže.
- Uzavrite prívod teplej a studenej vody do bytu.
- Pri prvom použití ohrievača (alebo pri prvom použití po údržbe alebo čistení) nezapínajte ohrievač, kým nie je naplnený.
- Otvorte prívod teplej vody na zmiešavači, aby sa uvoľnil tlak v nádrži.
- Otvorte uzatvárací kohút na odbočke na výstupe teplej vody z ohrievača vody (ak bola odbočka namontovaná),
- V opačnom prípade demontujte pripojovacie potrubie na výstupe z ohrievača vody.
- Pripojte vypúšťacu hadicu (položka 3 na obr. 5) k uzatváraciemu ventilu.
- Na odbočke na prívode studenej vody do ohrievača vody a nasmerujte ju do kanalizácie alebo tam, kde voda odtekať.
- Otvorte uzatvárací ventil a počkajte, kým sa voda úplne vypustí

\*Voda se při segrevanju razširi, kar poveča tlak v grelniku vode. Vedno uporabite varnostni ventil, da prepreči poškodbe grelnika vode.



### Varovanie!

**Inštalácia dodaného bezpečnostného ventilu je povinná. Medzi bezpečnostný ventil a potrubie neinštalujte žiadny uzatvárací ventil.**

**a prívodu do nádrže a zablokujte vypúšťací otvor poistného ventilu.**

- Nenechávajte ohrievač vody naplnený vodou bez napájania a ohrievajúci vodu v miestnosti, kde môže byť teplota nižšia ako 0 °C.
- V prípade dlhodobej neprítomnosti, opravy, údržby alebo servisných prác na prívode vody sa musia uzavrieť jednotlivé uzatváracie ventily na prívode studenej vody a na výstupe teplej vody a ohrievač vody sa musí vypnúť a odpojiť od elektrickej siete vytažením zástrčky zo zásuvky.
- Ak je niektorá časť ohrievača poškodená, obráťte sa na servisného technika, aby ju opravil. Používajte len náhradné diely dodané výrobcom.
- Spotrebič nie je určený na používanie osobami (vrátane detí) so zníženými fyzickými, zmyslovými alebo duševnými schopnosťami alebo s nedostatkom skúseností a znalostí, pokiaľ nie sú pod dohľadom alebo nie sú poučené.
- Spotrebič musí používať osoba, ktorá je zodpovedná za svoju bezpečnosť. Deti musia byť pod dohľadom, aby sa so spotrebičom nehrali.

### Cieľová destinácia

Elektrický zásobníkový ohrievač vody je určený na ohrev studenej vody dodávanej zo siete. Používa sa výlučne na vodu z ohrievača nie je určená na pitie ani varenie.

Inštaláciu a prvé uvedenie ohrievača do prevádzky musí vykonať kvalifikovaný technik, ktorý môže niesť zodpovednosť za správnu inštaláciu a poskytnúť poradenstvo o používaní ohrievača.

Prípojenie musí byť v súlade s platnými normami a predpismi.

Pred inštaláciou ohrievača vody sa uistite, že uzemňovacia elektróda zásuvky je správne uzemnená. Ak chyba uzemňovacia elektróda Ohrievač vody musí byť uzemnený samostatným uzemňovacím pripojením k uzemňovacej svorke na prírube ohrievača v

zásuvke. Ak neexistuje uzemnenie, výrobok sa nesmie inštalovať ani prevádzkovať.

### Príslušenstvo

Elektrický zásobníkový ohrievač vody je kompletný so základnými prvkami na inštaláciu a pripojenie. Súprava ohrievača obsahuje:

- ohrievač vody s napájacím káblom – 1 pc
  - poistný ventil – 1 pc;
  - RCD s návodom na použitie – 1 pc;
  - upevňovacie kotvy na montáž.
- Pre 30 l, 50 l – 2 pcs; pre 80 l, 100 l – 4 pcs;
- používateľská príručka – 1 pc;
  - Záručná karta (v príručke) – 1 pc.

### Oblikovanie naprave

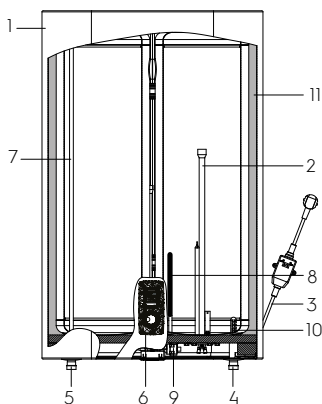

Obr. 2

1. Bývanie
2. Suché puzdro vykurovacieho telesa
3. Napájací kábel s prúdovým chráničom
4. Prívod studenej vody
5. Výstup horúcej vody
6. Ovládací panel
7. Prívodné potrubie teplej vody
8. Magnezijeva anoda
9. Bezpečnostný termostat
10. Prívodné potrubie studenej vody do nádrže (s difúzorom)
11. Tepelná izolácia

### Automatická regulácia teploty vody:

Keď sa otvorí kohútik teplej vody na zmiešavacom ventilu na výstupe z ohrievača, začne prúdiť studená voda. Voda v nádrži sa premieša a teplota sa zníži. Snímač termostatu reaguje na pokles teploty vody



a vykurovacie teleso (vykurovací článok) sa automaticky zapne a ohreje vodu na nastavenú teplotu. Keď teplota dosiahne nastavenú hodnotu, vykurovacie teleso sa automaticky vypne.

### Úrovně ochrany ohrievača vody:

- ochrana proti prehriatiu;
- ochrana proti nadmernému hydraulickému tlaku.
- Prúdový chránič (RCD – Ground fault circuit interrupter).

JVnútorne oceľové nádrže sú potiahnuté špeciálnou ochrannou vrstvou pomocou najmodernejšej metódy elektrostatického suchého smaltovania.

### Vlastnosti smaltu:

- zvýšená prírnavosť a vysoká ťažnosť (vytvrdené pri 850 °C);
- sa pri zmenách teploty rozpína alebo zmršťuje v rovnakom pomere ako steny vnútornej nádrže bez toho, aby vznikali mikrotrhliny, ktoré by mohli viesť ku korózii.

Ohrievač vody je vybavený horčičkovou anódou na ďalšiu ochranu vnútornej nádrže pred koróziou. Suché vykurovacie teleso je umiestnené v ochrannom kovovom kryte, ktorý zabraňuje priamemu kontaktu vykurovacieho telesa s vodou, čím sa zabraňuje tvorbe vodného kameňa na vykurovacích telesách, čo zvyšuje ich životnosť a predlžuje ich životnosť.

## Ovládací panel

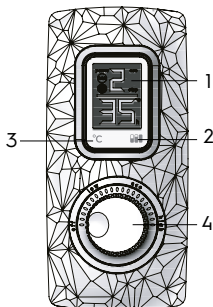

Obr. 3

1. Zaslon
2. Gumb – krmitli korake moči - izmenično pritiskanje vklopi načine H1 (700 W), H2 (1300 W), H3 (2000 W), «nF». Zaslon prikazuje način napajanja in trenutno temperaturo ali ali .

Pet sekund po izbiri bo zaslon deloval normalno.

3. Gumb "°C" da se na zaslonu izpišeta način ogrevanja in temperatura, je potrebno enkrat na kratko pritisniti tipko 3 ali spremeniti način moči ali ciljno temperaturo.
4. Gumb za temperaturo
  - off** – oznaka ustreza minimalni temperaturi ogrevanja vode v grelniku vode (ogrevanje vklopljeno), zasliši se značilen klik.
  - low** – oznaka ustreza minimalni temperaturi ogrevanja vode v grelniku vode (ogrevanje vklopljeno).
  - eco** – oznaka ekološkega načina ustreza temperaturi ogrevanja vode v grelniku vode približno 50-55 °C.
  - high** – nalepka na desni ustreza najvišji temperaturi ogrevanja vode v bojlerju (75 °C).

Ne glede na izbrani način moči lahko s pomočjo upravljalnega gumba izberete temperaturo, na katero želite segreti vodo.

### Nastavitev trenutnega časa:

Namestitev samodejno ob povezavi z aplikacijo. Če je povezava redno, se čas preverja in po potrebi prilagaja. Opcijsko ima grelnik vode neodvisno uro in rezervno baterijo, ki omogoča obnovitev načrtovanega delovanja v primeru izpada električne energije do 72 ur.

Za ogled trenutnega časa je potrebno enkrat na kratko pritisniti tipko 3. Če je čas nastavljen, se na zaslonu izpiše trenutni čas. Če čas ni nastavljen, bo na zaslonu prikazano «not set - connect to APP»

### Nastavitev načina "No Frost" - "Antifriz"

Ta način je vedno aktiven ob prisotnosti napajanja, ne glede na položaj potenciometra. Ko je aktiviran način No Frost, se na zaslonu prikaže nF. Logika delovanja: če trenutna temperatura vode v rezervoarju pade na +4°C, se aktivira način moči II in voda segreje na +7°C. Ko voda v rezervoarju doseže +7°C, se grelni elementi izklopijo.

### Nastavitev načina «BST - Bacteria Stop Technology» (sistem profesionalne antibakterijske obdelave vode)

Za vklop načina BST morate gumb 2 držati pritisnjen 3 sekunde. Ta funkcija deluje vzporedno z načini moči I-III. Ko je funkcija BST vklopljena, se na zaslonu za indikatorjem načina ogrevanja prikaže "c". Ko je vklopljen, bo na zaslonu tri sekunde prikazan Sc: on.

### Opomba:

Prva aktivacija načina bo 72 ur po aktivaciji te

funkcije, nato enkrat na 168 ur. Pod pogojem, da se v določenem časovnem obdobju trenutna temperatura vode v rezervoarju ni dvignila nad 70 stopinj. Ko je funkcija aktivirana, se bo voda v napravi segrela do 70 stopinj in bo na tej ravni vztrajala 20 minut. V tem času zaslon utripa in uporabnik ne more upravljati grelnika vode. Lahko ga samo izklopi.

Za izklop te funkcije 3 sekunde držite pritisnjeno tipko 2. Po izklopu funkcije simbol "c" pred indikatorjem stopnje ogrevanja ne bo več prikazan. V trenutku deaktivacije se na zaslonu za tri sekunde prikaže Sc:of.

## Nadzor naprave z mobilno aplikacijo

Lahko upravljate z napravo s pomočjo mobilne aplikacije ClimatOn, ki jo ponuja družba CladSwiss AG. Podpora aplikacije ne opravlja družba Electrolux. Več o aplikaciji ClimatOn lahko preberete na spletni strani [www.climaton.app](http://www.climaton.app).

Za je potreben odstranljiv modul ClimatOn, razen primerov, ko je naprava ima vgrajen modul za upravljanje. Za preverjanje ali ima naprava vgrajen modul Glejte »Navodila za uporabnika».

**POZOR!** Za prvo vzpostavitev povezave Wi-Fi mora biti mobilna naprava v istem omrežju Wi-Fi, na katerega nameravate konfigurirati napravo.

### Začetna nastavitve povezave Wi-Fi

Postopek povezave je odvisen od lastnosti operacijskega sistema in izbrane mobilne aplikacije. Za povezavo naprave z mobilno aplikacijo.

Namestite mobilno aplikacijo na svoj pametni telefon s skeniranjem QR kode.

Registrirajte se v aplikaciji.



Kliknite ⊕ «Dodaj napravo» v zgornjem desnem kotu glavne strani aplikacije. Nato kliknite «Prikaži vse naprave», poiščite grelnik vode AZR WiFi in kliknite nanj. Nato sledite navodilom po korakih v aplikaciji.

### Pozor!

Čez nekaj časa naprava zapusti način «Pairing». Če se v tem času niste imeli časa za povezavo, morate znova zagnati način «Združevanje».

Po uspešni povezavi z omrežjem bo indikator Wi-Fi stalno svetil.

## Montáž ohrievачa vody

Uistite sa, že elektrický ohrieváč vody je nainštalovaný s použitím originálnych dielov dodaných výrobcom, ktoré unesú hmotnosť naplneného ohrieváča vody. Ohrieváč pripevnite na držiak až po Nezabezpečte, aby bol nástavec bezpečne upevnený. Inak by sa elektrický ohrieváč vody mohol prevrtnúť. Ak sa vozidlo odstráni zo steny, môže dôjsť k jeho poškodeniu alebo vážnemu poškodeniu. Pri výbere miesta pre upevňovacie skrutky dbajte na to, aby obe strany stien kúpeľne alebo v inej miestnosti je medzi ohrieváčom vody a telesom ohrieváča vody medzera najmenej.

Minimálna vzdialenosť 0,2 m a aspoň 0,5 m na strane pripojenia potrubia, aby sa v prípade potreby uľahčil prístup na údržbárske práce. Ak je ohrieváč napájaný priamo zo studní, vrtov alebo vodných veží, musí sa použiť hrubý filter pre studenú vodu vstupujúcu do ohrieváča. Hrubý filter je možné zakúpiť v špecializovaných predajniach. Ak nie je nainštalovaný hrubý filter, záruka na výrobok neplatí.

Elektrický ohrieváč vody musí byť nainštalovaný na pevnom zvislom povrchu (stene). Inštaláciu ohrieváčov vody série AZR WiFi EEC výrazne uľahčuje možnosť inštalovať ich vertikálne alebo horizontálne kdekoľvek vo vašom dome, vo vykurovanej (!) miestnosti. Odporúča sa inštalovať ohrieváč čo najbližšie k miestu, kde sa používa teplá voda, pretože čím je dĺžka potrubia kratšia, tým menej tepla sa stráca. Ako je znázornené na obr. Ak je ohrieváč nainštalovaný vodorovne, prírodné potrubia by mali byť umiestnené na pravej strane. Ak je ohrieváč nainštalovaný vedľa steny, ponechajte odporúčaný voľný priestor na údržbu 5. Po výbere miesta montáže vyhľadajte pozície pre dve upevňovacie skrutky s hákmi (v závislosti od špecifikácií vybraného výrobku). Do steny urobte dva otvory do požadovanej hĺbky zodpovedajúcej veľkosti upevňovacie skrutky, vložte skrutky, otočte hák smerom nahor, pevne utiahnite matice a potom naň pripevnite elektrický ohrieváč vody (pozri

obrázok 4). Ak je kúpeľňa pre ohrievač príliš malá, možno ho nainštalovať v akejkoľvek inej miestnosti, chránenej pred priamym slnečným svetlom a dažďom.

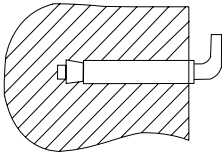

Obr. 4. Upevňovacia kotva na montáž.

## Pripojenie na vodovodnú sieť

Ohrievač je pripojený k vodovodnej sieti pomocou potrubia G1/2.



### Varovanie!

Na inštaláciu flexibilnej hadice a bezpečnostného ventilu sa neodporúča používať žiadne ďalšie materiály, ktoré nie sú súčasťou dodávky ohrievača. Spojovacia matica flexibilnej hadice má gumové tesnenie, ktoré zabezpečuje tesné spojenie medzi hadicou a bezpečnostným ventilom. Pri uťahovaní sa vyhnite náhlým trhacím silám a obmedzte uťahovací moment na 25-30 N\*m.

Aby ste zabránili netesnostiam pri pripájaní potrubia, použite na koncoch skrutkových spojov dodané gumové priechodky. Ak chcete realizovať systém zásobovania vodou pre niekoľko odberných miest, použite metódu pripojenia (pozri obrázok 5).

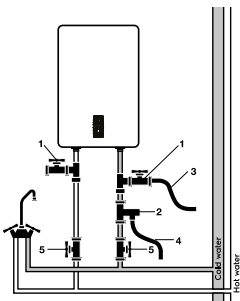

Obr. 5

1. Tričká
2. Prepúšťací ventil
3. Odvodňovacia rúrka
4. Vypúšťacia hadica
5. Ventily



### Varovanie!

Ak je spotrebič nainštalovaný vodorovne, prívodné potrubie vody musí byť na ľavej strane, umiestnenie prívodných potrubí na pravej strane nie je povolené!

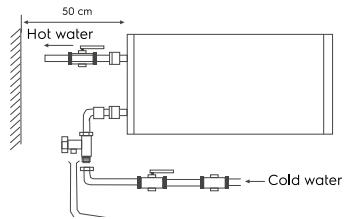

Obr. 6

## Pripojenie k elektrickej sieti

Všetky zásobníkové ohrievače vody série AZR WiFi EEC sú určené na pripojenie na jednofázovú sieť 230 V. Pred pripojením skontrolujte, či sieťové napätie v mieste pripojenia zodpovedá hodnotám uvedeným na typovom štítku spotrebiča. Pri inštalácii ohrievača dodržiavajte platné elektrické bezpečnostné predpisy. Pri inštalácii ohrievača vody v kúpeľni alebo na WC dodržiavajte obmedzenia týkajúce sa zakázaných a ochranné objemy (medzery). **Zakázaný objem je priestor ohraničený** - dotykovými a zvislými rovinami vo vzťahu k vonkajším okrajom vane, WC alebo sprchovacieho kúta, a rovinu nad nimi alebo nad podlahou, ak je inštalácia namontovaná na podlahe, vo výške 2,25 m. **Ochranný objem** - je priestor, ktorého ohraničujúce vodorovné roviny sa zhodujú s rovinami zakázaného objemu a ktorého zvislé roviny sú vzdialené 1 meter od príslušných rovin zakázaného objemu.

### Vypočítané údaje pre med'

Výber prierezu kábla (vodiča) podľa príkonu a dĺžky z medi, U = 230 V, jedna fáza.

R, kW	1	2	3	3,5	4	6	8
I, A	4,5	9,1	13,6	15,9	18,2	27,3	36,4
Prierez vodiča vedúceho prúd, mm <sup>2</sup>	1	1	1,5	2,5	2,5	4	6
Maximálna prípustná dĺžka kábel v uvedenej polohe, m	34,6	17,3	17,3	24,7	21,6	23	27

## Operácia

### Naplnenie vodou

Na úplné naplnenie nádrže vodou je potrebné:

- otvorte kohútik s horúcou vodou na vodovodnej batérii;
- Otvorte ventil na prívod vody do ohrievača vody;
- počkajte, kým z kohútika potečie voda;
- zatvorte kohútik s horúcou vodou na batérii a skontrolujte, či nedochádza k úniku vody.

Ak z kohútika teplej vody tečie voda, zásobník je plný vody. Až potom je možné nádrž pripojiť k elektrickej sieti.

V prípade neistoty, či existuje voda v ohrievači vody, nepripájajte ho k elektrickej sieti.

### Pripojenie k elektrickej sieti



#### Dávajte si pozor!

**K elektrickej sieti sa pripájajte až po naplnení vodou (inak môže dôjsť k prepáleniu vykurovacieho telesa a poškodeniu spotrebiča).**

Prikľučíte grelník vode v vtičnicu, nato pa zasvetí indikátor na plošči. To pomení, da je grelník vode vklopljen in prejema električno energijo. Z regulatorjem temperature ogrevanja nastavite želeno stopnjo segrevanja vode od nizke do visoke. Ogrevanje vode se samodejno izklopi, ko je dosežena nastavljená temperatura in se samodejno vklopi za dogrevanje. Ko temperatura vode doseže nastavljenú temperaturo, se ogrevanje ustavi.

## Vgradne mere in dimenzije

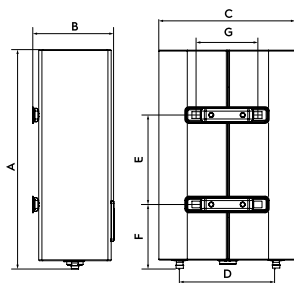

Obr. 7

Options/ Model	EWH 30 AZR WiFi EEC	EWH 50 AZR WiFi EEC	EWH 80 AZR WiFi EEC	EWH 100 AZR WiFi EEC
A, mm	635	970	920	1135
B, mm	260	260	350	350
C, mm	435	435	555	555
D, mm	360	360	430	430
E, mm	280	550	430	600
F, mm	201	201	267	267
G, mm	197	197	197	197

## RCD (prúdový chránič)

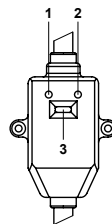

Obr. 8

- 100% preprečevanje električnega udara.
- Pri pripájaní elektrického batériového ohrievača teplej vody pre domácnosť postupujte podľa inštalčných pokynov.
- indikátor napájania (1) sa rozsvieti, ak nie je namontovaný prúdový chránič.
- Stlačením tlačidla TEST (2) otestujete prúdový chránič. Kontrolka napájania (1) sa deaktivuje.
- Stlačením tlačidla (3) vynulujete prúdový chránič.

## Specifikacije

Options / Model	EWH 30 AZR WiFi EEC	EWH 50 AZR WiFi EEC	EWH 80 AZR WiFi EEC	EWH 100 AZR WiFi EEC
Nominálny (využitelný) objem, l	25	41	65	80
Menovitý výkon, W	2000 (700+1300)			
Menovité napätie, V-Hz	230-50			
Menovitý prúd, A	8.7			
Minimálny tlak vody, bar	80 000 (0,8)			
Maximálny tlak vody, bar*	600 000 (6)			
Čas ohrevu od 10 do 75 °C**, min.	75			
Ochrana pred úrazom elektrickým prúdom	57	93	148	182
Ochrana proti vlhkosti	I			
Zaščita pred vlago	IPX4			
Razred energijske učinkovitosti ***	B	C	C	C
Rozmery zariadenia (ŠxVxH), mm	435x635x260	435x970x260	555x920x350	555x1135x350
Rozmery balenia (ŠxVxH), mm	680x485x280	1010x485x280	970x605x362	1185x605x362
Čistá hmotnosť, kg	16.0	23.0	28.5	34.0
Hrubá hmotnosť, kg	17.9	25.2	31.4	37.0

\* Pri maximálnom tlaku sa prebytočný tlak uvoľní cez poistný ventil. Ak tlak vo vodovodnej sieti prekročí 6 barov (menovitý pracovný tlak), musí sa nainštalovať redukčný ventil.

\*\* Časy ohrevu sú uvedené pri plnom vykurovacom výkone a sú založené na ideálnych okolitých podmienkach. Výrobca si vyhradzuje právo na zmeny.

\*\*\* Energetická účinnosť vypočítaná pre vertikálnu inštaláciu. Výrobca si vyhradzuje právo na zmeny.

## Riešenie problémov

Odmietnutia	Dôvody	Náprava
Kazalnik segrevanja je izklopljen	6. Sprožila se je zaščita RCD.	Preizkusite RCD s pritiskom na gumb "test". Če je RCD prestal test, pritisnite gumb za ponastavitev (3). Če test ne uspe, se obrnite na serviserja za popravilo (glejte sl. 8).
Voda ne prihaja iz pipe za toplo vodo	1. Dovod vode skozi vodovod je izklopljen 2. Tlak vode je prenizek 3. Vhodni ventil za vodo je zaprt	1. Počakajte, da se oskrba z vodo nadaljuje 2. Uporabite bojler, ko tlak vode spet naraste 3. Odprite dovodno pipo za vodo
Temperatura dovoda tople vode presega dovoljeno raven 75 ° C	Okvara sistema za nadzor temperature. Ogrevanje se ne izklopi.	1. Grelnik vode je treba takoj izklopiti iz omrežja 2. Za popravilo se obrnite na serviserja.
Na zaslonu se prikaže napaka E1 (pri napravi z zaslonom) ali rdeči indikator utripa (pri napravi brez zaslona), ni gretja	Ogrevanje ni vklopljeno Termostat je poškodovan. Grelni element je poškodovan. Okvarjena elektronska plošča.	1. Preverite, ali je vtič trdno vstavljen v vtičnico. 2. Povečajte temperaturo ogrevanja. 3. Obrnite se na servisnega tehnika

## Starostlivosť a údržba



### Varovanie!

#### Pred údržbou vždy odpojte ohrievač vody od elektrickej siete.

Ohrievač nevyžaduje ďalšiu údržbu. Z času na čas utrite kryt mäkkou handričkou alebo vlhkou špongiou, aby ste zabránili poškodeniu krytu ohrievača. Nepoužívajte drsné chemikálie.

Da bi zagotovili dlgo življenjsko dobo in ohranili veljavno garancijo za notranji rezervoar z vodo, je treba najpoznejše eno leto po začatku obratovanja opraviti vzdrževanie s strani usposobljenih strokovnjakov, ki mora vključevati obvezen pregled prisotnosti vodnega kamna na grelnem elementu in v notranjosti voline rezervoarja z vodo in tudi stanje magnezijeve anode. V primeru močne obrabe je treba magnezijevo anodo zamenjati. Garancija za posodo, ki vsebuje vodo in grelni element v primeru obrabljene anode (preostala prostornina manjša od 30% prvotne) je neveljavna.

Glede na rezultate pregleda grelnika vode, ko pri prvem vzdrževanju se določi pogostost rednega vzdrževanja, ki se ga je treba držati v celotnem obdobju delovanja naprave.

#### Vykurovacie teleso (Suha TEN)

Suché vykurovacie teleso je navrhnutý tak, aby ohrieval vodu vo vnútornom zásobníku premenou elektrickej energie na tepelnú. Tvorba vodného kameňa na jeho povrchu Vykurovacie teleso sa prehrje a predčasne zlyhá.

Pravidelne ho kontrolujte a v prípade potreby z neho odstráňte vodný kameň pomocou prípravku na odstraňovanie vodného kameňa:

- trdota vode presega 25 °F,
- Plast vodnega kamna na površini grelnega elementa je debelejša od 5 mm.



### Dávajte si pozor!

Usadzovanie vodného kameňa na vykurovacom telese a kalu vo vnútornej nádrži môže viesť k poškodeniu ohrievača a je dôvodom na odmietnutie záručného servisu. Pravidelná údržba je preventívne opatrenie a nevzťahuje sa na ňu záruka. Odľahčovací zariadenie sa musí pravidelne kontrolovať, aby sa zabezpečila jeho

### správna funkčnosť pri odstraňovaní vápenatých usadenín.

Zariadenie na odľahčenie tlaku sa musí pravidelne kontrolovať na odvápenie. Vypínače, zásuvky a svietidlá sa nesmú inštalovať v uzavretom priestore. V bezpečnostnej oblasti je zakázané inštalovať spínače, ale môžete nainštalovať uzemnenie. Kotel musí byť inštalovaný mimo telesa tak, aby nebol vystavený prúdom vody. Pre bezpečnú prevádzku kotla musí byť nainštalovaný automatický stroj príslušnej triedy. Pre každodenné použitie sa odporúča nechať kotel zapnutý, nakoľko termostat zapína kúrenie len vtedy, keď je potrebné udržiavať nastavenú teplotu. Nechajte svoj ohrievač vody pravidelne opravovať v autorizovanom servisnom stredisku.



**Nikdy neodstraňujte kryt ohrievača bez toho, aby ste ho predtým odpojili od napájania.**

## Prevoz in skladiščenje

Grelnike vode v embalaži proizvajalca lahko prevažamo z vsemi vrstami pokritega prevoza v skladu z pravila za prevoz blaga, ki veljajo za to vrsto prevoza. Pogoji prevoza pri temperaturi od minus 50 do plus 50 °C in pri relativni vlážnosti do 80 % pri plus 25 °C). Med prevozom je treba izključiti morebitne udarce in premike paketov z grelniki vode znotraj vozila. Transport in zlaganje skladno z znaki za ravnánie, navedenimi na embalaži. Grelnike vode je treba hraniti v embalaži proizvajalca v pogojih skladiščenja od + 1 °C do + 40 °C in relativne vlážnosti do 80 % pri 25 °C).

## Odlaganje



— Odpadna naprava se ne sme odvréči skupaj z gospodinjstvi odpadki (2012/19/EU).

## Garancijske obveznosti

Garancijsko vzdrževanie se izvaja pod pogoji iz razdelka "Garancijske obveznosti".

#### Garancija:

- Za izdelek velja garancija v roku dveh let od dneva nakupa. V primeru, da v

dveletnem obdobju se bodo pojavile katerekoli okvare, nastale zaradi pomanjkljivosti materialov oz. izdelave, izdelek bo popravljen ali zamenjan.

- Brezplačno popravilo ali menjava je možna samo ob predložitvi utemeljenega dokazila, na primer računa, ki potrjuje, da popravilo je zahtevano v roku veljavnosti garancije.
- Garancija ne velja za izdelke oz. dele izdelkov, ki so obrabljeni, ki se po svoji naravi štejejo kot potrošni material ali izdelani iz stekla.
- Garancija ne velja, če okvara je bila povzročena zaradi neustrezne uporabe, slabega vzdrževanja (na primer okvara je nastala zaradi vstopanja v notranjost izdelka tujih predmetov ali tekočine) ali v primeru, da popravila oz. spremembe izvajale nepooblaščen s strani Proizvajalca osebe.
- Za pravilno uporabo izdelka mora uporabnik dosledno upoštevati vsa vključena navodila. V uporabniškem priročniku se morate vzdržati kakršnih koli dejanj ali manipulacij, ki so opisane kot nezaželene ali ki so navedene v priročniku za uporabo.
- Te garancijske omejitve ne vplivajo na vase zakonske pravice

#### Podpora:

Podpora med in po garancijskem obdobju je na voljo v vseh državah, kjer je izdelek uradno distribuiran. Za pomoč se obrnite na prodajalca.

## Datum izdelave

Datum izdelave je naveden na nalepki na ohišju naprave ter šifriran v Code-128. Datum izdelave se lahko ugotovi na naslednji način:

**SN XXXXXXXX XXXX XXXXXXX XXXXX**

mesec in leto izdelave

Ne brišite in ne hranite serijske številke v napravi. Če se nalepka s serijsko številko izgubi ali poškoduje, datuma proizvodnje ne bo mogoče obnoviti, če bo potrebno.

#### Uvoznik:

**Proizvajalec:** CladSwiss AG,  
Bahnhofstrasse 27, 6300 Zug, Švica.  
E-naslov: info@cladswiss.com

Naredili v LRK

Electrolux je registrirana blagovna znamka, ki se uporablja po licenci AB Electrolux (publ.).

Proizvajalec si pridržuje pravico do spremembe zasnove in lastnosti naprave.

V besedilu in številčnih oznakah so možne tehnične napake in tipkarske napake. Tehnične specifikacije in ponudba so lahko spremenjeni brez predhodnega obvestila.

Dovoljene so napake in napačni odpisi v besedilih in številkah.

Zasnova in tehnični podatki naprave se lahko razlikujejo od tistih, ki so prikazani na embalaži.

Za več podrobnosti se obrnite na prodajnega svetovalca.

## СОДРЖИНА

1. БЕЗБЕДНОСНИ ПРОПИСИ .....	57
2. ЦЕЛ.....	58
3. ОПРЕМА.....	58
4. УРЕД ЗА УРЕД.....	58
5. КОНТРОЛЕН ПАНЕЛ.....	59
6. КОНТРОЛИРАЊЕ НА УРЕДОТ СО ПОМОШ НА МОБИЛНА АПЛИКАЦИЈА.....	60
7. ИНСТАЛАЦИЈА НА БОЈЛЕР.....	60
8. ПОВРЗУВАЊЕДО ВОДОВОДОТ.....	61
9. ПОВРЗУВАЊЕДО ЕЛЕКТРИЧНАТА МРЕЖА.....	62
10. ЕКСПЛОАТАЦИЈА .....	62
11. ДИМЕНЗИИ ЗА ИНСТАЛАЦИЈАИ ДИМЕНЗИИ.....	62
12. RCD (УРЕД СО РЕЗИДУАЛНА СТРУЈА).....	63
13. СПЕЦИФИКАЦИИ.....	64
14. РЕШАВАЊЕ ПРОБЛЕМИ.....	64
15. ГРИЖАИ ОДРЖУВАЊЕ.....	65
16. РЕЦИКЛИРАЊЕ .....	65
17. ТРАНСПОРТ И СКЛАДИРАЊЕ.....	65
18. ГАРАНТНИ ОБВРСКИ.....	66
19. ДАТУМ НА ПРОИЗВОДСТВО .....	66

## НИЕ РАЗМИСЛУВАМЕ ЗА ВАС

Ви благодариме за купување на Electrolux апаратот. Сте ја одбрале производ, поткрепени со децении на професионално искуство и иновации.

Уникатен и стилски, тоа беше создадена со грижа за вас. Затоа, секогаш кога ќе го користите, можете да бидете сигурни дека резултатите секогаш ќе биде одличен.

**Добредојдовте на Electrolux!**

На нашиот сајт можете да:



Најдете производ препораки, упатства, одржување информации: [www.home-comfort.com/support/](http://www.home-comfort.com/support/)

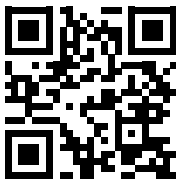

Додека продажба на овој уред, продавачот мора да ја пополни "детали за Производот" дел се наоѓа во внатрешноста на задната корица од овој прирачник.

**Претпазливост/Важни**

Безбедносни информации



З аеднички информации и препораки

Гаранција услуга се врши според условите утврдени во "Гаранција" дел.

**Note:**

Во текстот на ова упатство, складирање електричен бојлер може да имаат такви технички имиња како апарат, уред, итн.



## Безбедносни прописи



### Внимание!

**Забрането е да се користат спрејови. Неправилна инсталација и работа на електричен бојлер може да доведе до несреќи или оштетување на имот.**

- Сокетнапојувањето мора да биде безбедно заземјен. Номиналната струја на штекерот мора да биде најмалку десетА. Приклучокот и приклучокот мора секогаш да бидат суви за да се спречи кратоккожкокртки споеви во електричната мрежа.
- Сид,на кој е поставен бојлерот, мора да се пресмета тен за товар двојно поголем од вкупната тежина на бојлерот, наполнет нога со вода.
- На влезот за ладна вода треба да се инсталира безбедносен вентил (види слика 1).

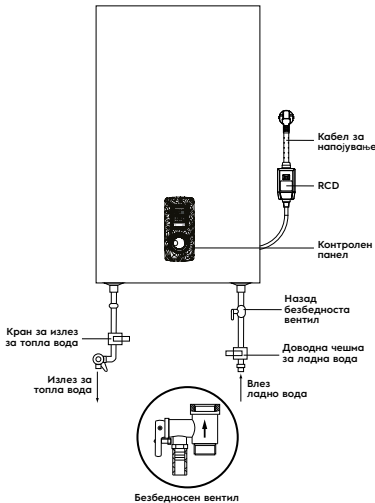

Фиг. 1

- При полнење на резервоарот за бојлер, отворете го вентилот за топла вода за да се ослободи воздух. Штом резервоарот се наполни со вода и вода тече од славината, славината може да се затвори.
- За време на загревањето на водата од штекерот под притисок, задниот дел вентилот може да течевода. Ова енормална појава. Меѓутоа, во случај на големи протекувања, контактирајте со технички

експертискотуиСервис. Дупкасакапритисок под никакви околности својствата не треба да се блокираат; во спротивно, може да го оштети бојлерот.

- За излезна дупкапритисок во безбедносниот вентил (точка 3 на сл.5) мора да се постави одводна цевка и да се насочи до канализацијата во случај на одвод на вода и ослободување на вишокот притисок \*. Одводната цевка поврзана со излезот под притисок мора да биде насочена надолу.
- Температура на водата во бојлеротможедостигне 75 °C. во колибата — горење изгореници можете да ги прилагодите температурата на водата со чешма за миксер.

### Одводнување:

Бојлерот мора да биде целосно исцеден ако не се користи.водолго време или температурата во просторијата каде што е инсталиран може да падне под 0°C. Одводнувањето може да се направи со употреба на предсигурносен вентил, овавможемо истекнување од под стеблото на вентилот.

### Може да се обезбеди маичка за одводносни вентил помеѓу вентилот и ракавот (точка 1, сл. 5).

Пред да го испуштите бојлерот незаборави:

- Одисклучете го напојувањето на уредот.
- Проверете дали водата е надворРезервоарот Utri има безбедна температура.
- Исклучете го доводот на ладна вода во резервоарот со затворање на бравата.
- Исклучете го снабдувањето со топло и ладно
- Напрвата употреба на бојлеротвател(или кога се користи за прв пат по одржување или чистење) не вклучувајте го напојувањето на бојлерот додека не се наполни целосно. вода до станот.
- Отворете го доводот за топла водаи Смесито, за да се намали притисокот во резервоарот.
- Отворете го затворачкиот вентил на маичката инсталирана на излезната цевка за топла вода од бојлерот (во ако е инсталирана маичка),во спротивно, расклопете ја приклучната цевка на излезот од водата грејач.
- Поврзете го одводното црево (точка 3 на слика 5) со бравата.
- Назакачете го влезот на ладна вода до бојлерот и насочете го до канализација или до истек за вода.
- Отворете ја бравата и почекајте целосно одвод на вода

\* Водата се шири кога се загрева, што го зголемува притисокот во бојлерот. Секогаш користете сигурносен вентил за да спречите оштетување на бојлерот.



### Внимание!

**Инсталација на сефвентил вклучен во опсегот на снабдување е услов. Забрането е да се инсталира каков било вентил за затворање-ги помеѓу безбедноставентил и влезот во резервоарот, како и за блокирање на одводната дупка на сигурносниот вентил.**

- Неоставете го бојлерот наполнетненамерно вода, без напојување и загревање на водата во просторијата, каде што температурата може да биде под 0 °C.
- Во случај на долго отсуство, истражувачки институтипоправка, технолошки и превентивно одржување на водоводната линија напојување, потребно е да се затворат поединечните затворачки вентили на линијата за довод на ладна вода до бојлерот и на излезната линија за топла вода, како и да се исклучи бојлерот. грејач и исклучете го од електричната мрежа со вадење на приклучокот од штекерот.
- Во случај на оштетување на еден од деловите на бојлерот, потребно е да се врзе-Ксија така-техничари за одржување да вршат поправки. Користете само резервни делови испорачани од производителот. возачот.
- ПУредот не е наменет за употребаодод страна на лица (вклучувајќи ги и децата) со намалување на физички, сетилни или ментални способности или недостаток на животното искуство или знаење, доколку тие не се под гледал или не бил поучен за употребата на апаратот од страна на лице одговорно за нивната безбедност. Децата мора да бидат надгледуваниотом за спречување игрисо уредот.

### Цел

Електричен бојлер за складирање telny тип е дизајниран да го загрева студот што доаѓа од водоводот Ноевата вода. Се применува исклучиво за домашни потреби, водата од бојлерот не е наменета за пиење и готвење храна. Инсталацијаи првиот почеток на бојлерот-теломора да бидат квалификувани квалификувано лице кое може да биде одговорно за исправноста инсталација и давање препораки за употреба начбојлер. При поврзувањето, мора да се почитуваат важечките стандарди и прописи. Пред да го поставите бојлерот, верувај мидека

заземјувачката електрода на излезот е правилно заземјена. Во службата чај недостаток на заземјена електрода во штекерот потребно е да се заземји водата-грејач со посебно заземјување вода до приклучокот за заземјување на прицврстувачот на прирабницата на грејниот елемент. Во службата Во отсуство на заземјување, забрането е инсталирање и ракување со производот.

### Опрема

Електричен бојлер за складирање типот на каросеријата е опремен со основни елементи за вградување и поврзување. Комплетот за бојлер вклучува:

- бојлер со кабел за напојување- 1 компјутер;
- сигурносен вентил- 1 компјутер;
- RCDсо упатства за употреба — 1 ЕЕЗ;
- фиксирање на сидра за монтирање. За 30 l, 50l — 2 ЕЕЗ; за 80 l, 100 l — 4 парчиња;
- Корисничко упатство- 1 компјутер;
- гарантна картичка (во упатството)- 1 компјутер.

### Уред за уред

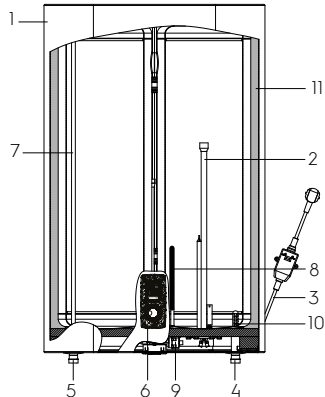

Фиг. 2

1. Рамка
2. Куќиште за суво грејач
3. Кабел за напојувањесо RCD
4. Влез за ладна вода
5. Излез за топла вода
6. Контролен панел
7. Цевка за топла вода
8. Магнезиумова анода
9. Безбедносен термостат
10. Цевка за довод на ладна водаво резервоарот (со дифузор)
11. топлинска изолација

**Автоматски контрола на температурата на водата:**

Кога ќе отворите чешма за топла вода на мешана На излезот од бојлерот, ладна вода почнува да тече до влезот. Вода врезервоарот се меша, а температурата му се намалувагужва.Сензорот на термостатот автоматски реагира на пад на температурата на водата грејниот елемент (TEN) се вклучува и ја загрева водата до поставената температура. пературијата. Кога температурата ќе ја достигне поставената вредност, грејниот елемент автоматски ќе се исклучи.

**Нивоозаштита на бојлер:**

- заштита од прегревавање;
  - заштита од прекумерен хидрауличен притисок.
  - RCD(преостанат прекинувачија).
- Челик впутрински тенкови со специјалнисо заштитна обвивка се изработени според напредниот метод на електростатско суво емајлирање.

**Карактеристики на емајлот:**

- зголемена способност за лепење и висока еластичност (зацврстена на температура од 850°C);
- се проширува или се собира кога перап- на температури во иста пропорција како и сидовите на внатрешниот резервоар, без да се формираат микропукнатини во коипизвор на корозија.

Како дополнителна заштита на внатрешниот резервоар од корозија на вода грејачот е опремен со магнезиумска анода. Сув термички грејач (TEN) сместени во заштитни метални обвивки кои исклучуваат директна кон- циклусот на грејните елементи со вода, соодветно на тоа, на грејните елементи не се формира скала, што го зголемува нивниот век на траење и го продолжува работниот век.

**Контролен панел**

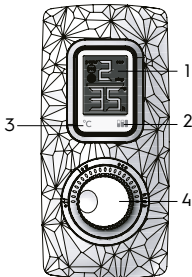

Фиг. 3

1. Екран
2. Копче — ги контролира чекорите за напојување — наизменично притискање ги вклучува режимите H1 (700 Вт), H2 (1300 Вт), H3 (2000Вт), "nF". На екранот се прикажува режимот на напојување и моменталната температура или или . Пет секунди по изборот, екранот ќе работи нормално.
3. Копче "°C" за да може режимот на греење и температура да се прикажат на екранот, потребно е еднаш накратко да го притиснете копчето 3 или да го промените режимот на напојување или целната температура.
4. Копче за температура **off** — ознаката одговара на минималната температура на водата во бојлерот (исклучување на греењето), се слуша карактеристичен клик. **low** — ознаката одговара на минималната температура на греењето на водата во бојлерот (вклучено греење). **eco** — ознаката за режим на економичност одговара на температурата на греењето на водата во бојлерот околу 50-55 °C. **high** — ознаката од десната страна одговара на максималната температура вода за греење во бојлер (75 °C).

Без оглед на избраниот режим на напојување, со помош на контролното копче, можете да ја избегнете температурата на која сакате да ја загреете водата.

**Поставување на тековното време:**

Се инсталира автоматски кога се поврзува со апликацијата. Ако има врска, редовно, времето се проверува и, доколку е потребно, се прилагодува. Изборно, бојлерот има независен часовник и резервна батерија, што ви овозможува да ја вратите закажаната работа.

при прекини на струја до 72 часа. За да го видите тековното време, потребно е еднаш накратко да го притиснете копчето 3. Ако времето е поставено, тековното време ќе се прикаже на екранот. Ако времето не е поставено, на екранот ќе се прикаже «not set – connect to APP».

**Поставување режим "No Frost" - "Против замрзнување"**

Овој режим е секогаш активен во присуство на напојување, без оглед на положбата на потенциометарот. Кога е активиран режимот No Frost, на екранот се прикажува nF. Логика на работа: ако моменталната температура на водата во резервоарот падне на +4°C, ќе се активира режимот за напојување II и водата ќе се загрее до +7°C. Кога водата во резервоарот ќе достигне +7°C, грејните елементи ќе се исклучат.Установка режима.

### Поставување на режимот «BST - Bacteria Stop Technology» (систем за професионален анти-бактериски третман на вода)

За да го вклучите режимот BST, треба да го држите копчето 2-3 секунди. Оваа функција работи паралелно со режимите на напојување I-III. Кога функцијата BST е вклучена, на екранот ќе се прикаже „с“ по индикаторот за режим на греење. Кога е вклучено, на екранот ќе се прикаже Sc:оп на три секунди.

#### Забелешка:

Првото активирање на режимот ќе биде 72 часа по активирањето на оваа функција, потоа еднаш на секои 168 часа. Под услов во наведениот временски период моменталната температура на водата во резервоарот да не се искачи над 70 степени. Кога функцијата е активирана, водата во уредот ќе се загрее до 70 степени и ќе се задржи на ова ниво 20 минути. За тоа време, екранот трепка и корисникот не може да го контролира бојлерот. Може само да го исклучи.

За да ја исклучите оваа функција, држете го копчето 2-3 секунди. Откако функцијата ќе се исклучи, симболот „с“ пред индикаторот за ниво-то на греење повеќе нема да се прикажува. Во моментот на деактивирање, Sc:of ќе се прикаже на екранот на три секунди.

### Контролирање на уредот со помош на мобилна апликација

Уредот може да се контролира со помош на мобилната апликација ClimatOn обезбедена од CladSwiss AG. Услугата за поддржани апликации не е управувана од Electrolux. Можете да дознаете повеќе за мобилната апликација ClimatOn на [www.climaton.app](http://www.climaton.app).

За уредот да работи правилно во Wi-Fi мрежа, мора да користите отстранлив ClimatOn модул, освен оние случаи кога уредот е испорачан со веќе вграден контролен модул. За да дознаете дали уредот има претходно инсталиран контролен модул, видете го. «Прирачник».

**ВНИМАНИЕ!** За да поставите Wi-Fi конекција за прв пат, мобилниот уред мора да биде во истата Wi-Fi мрежа на која планирате да го конфигурирате уредот.

#### Почетно поставување Wi-Fi конекција

Процесот на поврзување зависи од карактеристиките на оперативниот систем и избраната мобилна апликација. За да го поврзете уредот со мобилната апликација.

Инсталирајте ја мобилната апликација на вашиот паметен телефон со скенирање на QR-кодот.

Регистрирајте се во апликацијата.



Кликнете на ⊕ „Додај уред“ во горниот десен агол на главната страница на апликацијата. Следно, кликнете на „Прикажи ги сите уреди“, пронајдете го бојлерот AZR WiFi и кликнете на него.

Потоа следете ги чекор-по-чекор инструкциите во апликацијата.

#### Внимание!

По некое време, уредот излегува од режимот „Спарување“. Ако немавте време да се поврзете во ова време, треба повторно да го вклучите режимот „Спарување“.

По успешно поврзување со мрежата, индикаторот за Wi-Fi постојано ќе свети.

### Инсталација на бојлер

Погрижете се чпотоа да се инсталира електричен племенски бојлер Обезбедени се оригинални делови, наведено од производителот што може да ја издржи тежината на бојлерот исполнет со вода. Не ставајте го бојлерот на држачот додека не уверувајте се во тоа монтажа е безбедно инсталирана. Во спротивно, електричниот бојлер може да падне од ѕидот, што ќе го оштетинија или може да предизвика сериозни повреди.

Кога избирате локации за монтирање на дупките за завртките, проверете дали тоа место од двете страни на ѕидовите на бањата или друга просторија до телото на водатагрејач има празнина од најмалку 0,2 м од страната за поврзување на цевката, најмалку 0,5 м, за да се олесни пристапот за време на одржувањето. Важи и потребно.

Ако бојлерот прима вода за пиење директно од бунари, бунари или водни кули, за дкс-работа на бојлерот, императив е да се користи груб филтер, за влезно бојлерот ДДВ, ладна вода. Филтергрубо чистење може да се купи од специјалист анализираните продавници. Ако не е инсталиран груб филтер, гаранцијата на производот нема да важи.

Електричниот бојлер мора да биде поставен на цврста, вертикална површина (ѕид). Инсталација на водагрејачи од серијата AZR WiFi EEC е во голема мера олеснета со можноста за

инсталирањениви вертикално и хоризонтално каде било во вашиот дом, при греењеизнајмена (!) соба. Препорачливо е да се инсталира бојлершто е можно поблиску до точката на употреба на топла вода, бидејќи колку е пократка должината на цевките, толку е помала загубата на топлина. Како што е прикажано на сл. 6, при поставување на бојлерот хоризонтално, цевките за напојување морание да се наоѓаме десно. При инсталирање на бојлерот досо сид оставете го препорачаниот слободен простор за одржувањеживеење. По изборот на местото за инсталација, одредете ги местата за две потпори.песочназавртки со куки (во зависност од спецификациите на избраниот производ). Направете две дупки во сидотрабнота длабочина што одговара на големината на прицврстувачките завртки, вметнете ги завртките, свртете ја куката нагоре, цврсто затегнете ги навртките,а потоа инсталирајте електрицентрик бојлер (види сл. 4). Ако бањата е премногу мала за да се инсталира бојлер, може да се инсталира во која било друга просторија заштитениод станување директномоите сончеви зрации дожд.

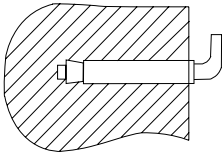

Фиг. 4. Фиксирање на сидро за инсталација.

### Поврзувањедо водоводот

За поврзување на бојлерцевки дија-метар G1/2.



**Внимание!**

За инсталирање на флексибилни цевки клазштитна тава не се препорачува да се користат дополнителни мајки за жал што не се вклученивклучени со бојлерот. Во синдикатот наведнуваат навртки-кој ајлајнер има гумасидарски, кој обезбедува херметички поврзување на линијатаи сигурносен вентил. При затегнување, Димо исклучува остри отсечени мустакилиа,а исто така ограничете го вртежниот момент на затегнување на 25-30 N\*m.

За да избегнете протекување при поврзување на цевководот со краевите на навојоттреба да се постават комплетни гумени заптивки. Доколку е потребно да се спроведе водоснабдителен систем за неколку водиточки за вежбање, користете го методот на поврзување (види сл. 5).

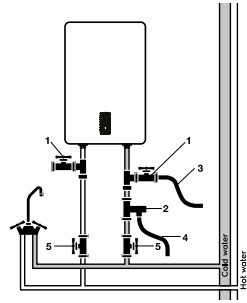

Фиг. 5

1. Маици
2. Безбедносен вентил
3. Одводна цевка
4. Одводна цевка
5. вентили



**Внимание!**

Кога се поставува хоризонталноапаратот, цевките за водоснабдување мора да бидат лево не е дозволено поставување на доводните цевки десно.

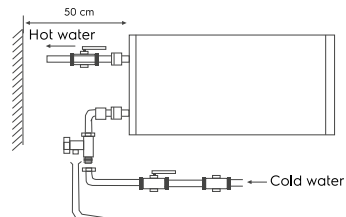

Фиг. 6

### Поврзувањедо електричната мрежа

Сите бојлери за складирање од серијата AZR WiFi EEC се дизајнирани за поврзување на електрична мрежа со еднофазен напон230 V. Пред поврзување, проверете дали се параметрите за напојувањево местото подпрекинувачите одговараат на параметрите наведени на плочатасо техничките податоци на уредот. При инсталирање на

бојлерот, мора да се почитуваат важечките прописи за електрична безбедност. При инсталирање на водагрејачво бањата или тоалетот мора да се земат предвид ограничувањата поврзани со постоењето на забрането и заштитни волумени (простори).

**Забранет волумен** – просторот ограничен со тангенцијални вертикално-авиони во однос нао надворешните рабови на кадата, тоалетот или блокот за туширање и рамнина која се наоѓа над нив или над подот, доколку водоводот е монтиран на подот, на висина од 2,25 m.

**Заштитен волумен** – овој простор, чии хоризонтални рамнини на спуштање се совпаѓаат со авиони забранетиволумен, а вертикалните рамнини се одвоени од соодветните рамнини со забранетоволумен по 1 метар.

### Пресметани податоци за бакар

Избор на пресек на кабел (жица) по напојувањеи должина од бакар,  $U = 230\text{ V}$ , еднофазен.

R, kW	1	2	3	3,5	4	6	8
I, A	4,5	9,1	13,6	15,9	18,2	27,3	36,4
Токопро пресек-водечкипроводници, mm <sup>2</sup>	1	1	1,5	2,5	2,5	4	6
Максимално дозволенадолжина номинален пресек, m	34,6	17,3	17,3	24,7	21,6	23	27

## Експлоатација

### Полнење со вода

Со цел целосно да се наполни резервоарот со водапотребно е:

- отворете ја чешмата за топла вода на миксер;
- отворете го вентилот за довод на водаво водагрејач;
- почекајте да тече вода од чешмата;
- затворете ја славината за топла вода на славинатаи проверете дали нема протекување.

Ако водата тече од славината за топла вода, резервоарот е целосно наполнет со вода. Само после тоа можете да го поврзете резервоарот со електричната енергија кабли.

Во случај на неизвесност дали вода во бојлерот, не приклучувајте го на електричната мрежа.

### Електрично поврзување



### Внимателно!

**Поврзувањедо електричната мрежа само откако ќе се наполни со вода (назад може да доведе до горење на грејниот елемент и оштетување на уредот).**

Потоа, приклучете го бојлерот во штекер свети на панелот. Ова покажува дека бојлерот е вклучен и се напојува. Поставете го саканото ниво на загревање на водата од ниско на високо со помош на контролата на температурата на греенењето. Водата за греене автоматски се исклучува кога ќе се достигне поставената температура и се вклучува за повторно загревање

### Димензии за инсталацијаи димензии

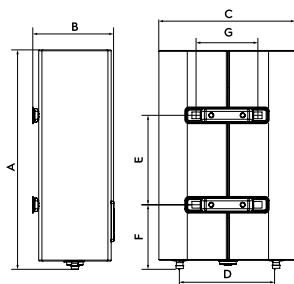

Фиг. 7

Опции/ Модел	EWB 30 AZR WIFI EEC	EWB 50 AZR WIFI EEC	EWB 80 AZR WIFI EEC	EWB 100 AZR WIFI EEC
A, mm	635	970	920	1135
B, mm	260	260	350	350
C, mm	435	435	555	555
D, mm	360	360	430	430
E, mm	280	550	430	600
F, mm	201	201	267	267
G, mm	197	197	197	197

RCD (уред со резидуална струја)

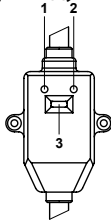

Фиг. 8

- 100% превенција од струен удар.
- Следете ги упатствата за инсталација кога го поврзувате електричнооакумулативен грејач за домаќинство.
- не узО Индикаторот за напојување (1) ќе светне.
- За тестирање во САДО притиснете го копчето TEST (2). Индикатор за напојување (еден)ќе биде оневозможено.
- За да го рестартирате RCD, притиснете го копчето (3).

## Спецификации

Опции/Модел	EWH 30 AZR WiFi EEC	EWH 50 AZR WiFi EEC	EWH 80 AZR WiFi EEC	EWH 100 AZR WiFi EEC
Номинален (корисен) волумен, л	25	41	65	80
Номинална моќност, В	2000 (700+1300)			
Номинален напон, V~Hz	230~50			
Номинална струја, А	8.7			
Минимален притисок на вода, бар	80 000 (0,8)			
Максимален притисок на вода, бар*	600 000 (6)			
Максимална температура на водата, °C	75			
Време на загревање од 10 до 75°C**, мин.	57	93	148	182
Заштита од електричен удар	I			
Заштита од влага	IPX4			
Енергетска ефикасност класа ***	B	C	C	C
Димензииуред (Ш×В×Д), mm	435×635×260	435×970×260	555×920×350	555×1135×350
Димензии на пакетот (Ш×В×Д),mm	680×485×280	1010×485×280	970×605×362	1185×605×362
Нето тежина, кг	16.0	23.0	28.5	34.0
Бруто тежина, кг	17.9	25.2	31.4	37.0

\* При максимален притисок, вишокот притисок се ослободува преку безбедносниот вентил. Доколку притисокот во водоводната мрежа надминува 6 бари (ном. работен притисок), мора да се инсталира вентил за намалување на притисокот.

\*\* Времињата на загревање се со целосна излезна топлина и се засноваат на идеални амбиентални услови. Производителот го задржува правото да прави промени.

\*\*\* Енергетска ефикасност пресметана за вертикална инсталација.

Производителот го задржува правото да прави промени.

## Решавање проблеми

Неуспеси	Причини	Елиминација
Исклучен индикатор за греење	Заштитата од RCD се уклучи	Тестирајте го RCD со притискање на копчето тест. Ако RCD го поминал тестот, притиснете го копчето за ресетирање (3). Во случај тестот да не успее, контактирајте ги сервисерите за поправка (види слика 8).
Водата не доаѓа од чешмата за топла вода	<ol style="list-style-type: none"> <li>1. Водоснабдувањето преку водоводната мрежа е исклучено</li> <li>2. Притисокот на водата е пренизок</li> <li>3. Вентилот за влез на вода е затворен</li> </ol>	<ol style="list-style-type: none"> <li>1. Почекајте да продолжи снабдувањето со вода</li> <li>2. Користете го бојлерот кога притисокот на водата повторно се крева</li> <li>3. Отворете ја славината за влез на вода</li> </ol>
Температурата на снабдувањето со топла вода го надминува дозволеното ниво од 75 °C	Дефект на системот за контрола на температурата. Греењето не се исклучува.	<ol style="list-style-type: none"> <li>1. Потребно е веднаш да се исклучи бојлерот од мрежата.</li> <li>2. Контактирајте со сервисери за поправка.</li> </ol>
Екранот покажува грешка E1 (за уред со дисплеј) или црвениот индикатор трепка (за уред без дисплеј), нема греење	<p>Греењето не е вклучено</p> <p>Оштетен термостат.</p> <p>Оштетено греењеелемент.</p> <p>Неисправна електронска табла.</p>	<ol style="list-style-type: none"> <li>1. Проверете дали приклучокот е цврсто вметнат во штекерот.</li> <li>2. Зголемете ја температурата на греењето.</li> <li>3. Контактна специјалист за услуги</li> </ol>



## Грижаи одржување



### Внимание!

**Секогаш исклучете го бојлерот од електричната мрежа пред да се сервисира.**

Греењето на вода не бара дополнително одржување. Неопходно е од време на време да се избрише телото со мека крпа или влажен сунѓер, за да не се оштети телото на бојлер. Забрането е користење на агресивни хемикалии.

За да се обезбеди долг работен век и да се одржи валидна гаранција за внатрешниот резервоар што содржи вода, потребно е да се изврши одржување од квалификувани специјалисти најдоцна една година по почетокот на работата, што треба да вклучува задолжителна проверка за присуство на бигорот на грејниот елемент и внатрешната празнина на резервоарот што содржи вода, како и состојбата на магнизиумската анода. Во случај на сериозно абеење, магнизиумската анодата мора да се замени. Гаранцијата за резервоарот што содржи вода и грејниот елемент во случај на истрошена анода (остаток на волумен помал од 30% од оригиналот) не е валидна.

Врз основа на резултатите од прегледот на бојлерот при првото одржување, се утврдува фреквенцијата на редовно одржување што мора да се следи во текот на целиот период на работа на уредот.

### Греење елемент (Суви грејни елементи ДЕСЕТ)

Сув термички грејач таа е наменета за загревање на водата во внатрешниот резервоар со претворање на електричната енергија во топлинска енергија. Формирањето на мало прегревање на површината (скала) и предвреме-но откажување на грејниот елемент. Редовно проверувајте и, доколку е потребно, отстранете ја скалата од неговата површина со средство за спуштање.

Гаранцијата на грејниот елемент не важи ако се исполнети еден или повеќе услови:

- цврстина на вода надминува 25 °Ф,
- дебелината на слојот на скалата на површината на грејниот елемент е повеќе од 5 мм.



### Внимание!

**Акумулацијата на скалата на грејниот елемент и присуството на талог во внатрешниот резервоар може да доведе до неуспех на бојлерот и е основа за одбивање на гарантниот сервис.**

## Редовното одржување е превентивна мерка и не е вклучено во гаранцијата.

Уредот за ослободување притисок мора редовно да се проверува за работа за да се отстранат варовните наслагги.

Во забранетиот простор не е дозволено поставување прекинувачи, штекери и уреди за осветлување. Во заштитниот простор е забрането поставување на прекинувачи, но може да се постават приклучоци со заземјување. Бојлерот мора да се постави надвор од забранетиот волумен за да не биде изложен на млазови вода. За да се обезбеди безбедно функционирање на бојлерот, мора да се инсталира автоматска машина со соодветен рејтинг. За секојдневна употреба, се препорачува да го држите бојлерот приклучен, бидејќи термостатот го вклучува греењето само кога е потребно да се одржи поставената температура.

Нека го сервисира вашиот бојлер редовно во овластен сервисен центар.



**Никогаш не се отстрани бојлер се покрие без прво прекинување го од напојување.**

## Транспорт и складирање

Грејачи на вода во пакувањето на производителот може да се превезуваат со сите видови покриен транспорт во согласност со правилата за превоз на стоки што се во сила за овој вид превоз. Услови за транспорт на температура од — 50 до +50°C и при релативна влажност до 80% на + 25°C).

За време на транспортот, мора да се исклучи какво било можно влијание и движење на пакувањата со бојлери во внатрешноста на возилото.

Спроведете превоз и складирање во согласност со знаците за ракување означени на пакувањето. Грејачи на вода мора да се чуваат во пакувањето на производителот во услови на складирање од + 1°C до + 40°C и релативна влажност до 80% на +25°C).

## Рециклирање



Времето истече апаратот не може да се отстранува со отпад од домаќинството (2012/19/EU).

## Гарантни обврски

Одржувањето во гарантниот рок се врши во согласност со условите наведени во делот „Гарантни обврски“.

### Гаранција:

- Гарантниот рок за производот е две години од денот на купувањето. Ако во текот на овој двегодишен гарантен рок дојде до некакви дефекти кои настанале поради недостатоци на материјалите и/или на производството производот ќе биде поправен или заменет
- Бесплатна поправка или замена се можни само во случај ако се доставени убедливи докази, например со приложување на сметката која потврдува дека денот кога се бара одржувањето се во рамките на гарантниот рок.
- Гарантниот рок не се однесува на производи и/или делови на производот кои се подложни на трошење, кои по нивната природа можат да се сметаат како потрошни материјали или кои се направени од стакло.
- Гаранцијата не важи ако дефектот е настанал поради оштетување, неправилно користење, лошо одржување (например ако дефектот настанал поради навлегување на надворешни предмети или течности во производот) или ако лица кои не се овластени од Производителот вршеле измени или поправки на производот.
- За правилна употреба на производот Корисникот мора да се води според упатството и да не пристапува кон било кое дејство или постапка што се опишани како несакани дејствија и се наведени во упатството за корисникот
- Ограничувањата што се наведени во гаранцијата не влијаат врз вашите законски права.

### Поддршка:

Поддршката за време и по период на пропишаната гаранција, достапна е во сите земји во кои што официјално се дистрибуира производот. Доколку ви е потребна помош, ве молиме контактирајте со вашиот продавач.

## Датум на производство

Датум на производство е наведен на налепницата на телото на уредот, а исто така е шифриран во Code-128. Датум на производство се одредува на следниот начин:

SN XXXXXXX XXXX XXXXXX XXXXX

месец и година на производство

Не бришете го и чувајте го серискиот број на уредот. Загубата или оштетувањето на налепницата на која што е наведен серискиот број на производот, ќе спречи тој да биде вратен во фабрика доколку е тоа потребно.

### Увозник:

**Производител:** CladSwiss AG,  
Bahnhofstrasse 27, 6300 Zug, Швајцарија.  
Е-пошта: info@cladswiss.com

Земја на производство: Кина

Electrolux е регистрирана трговска марка што се користи под лиценца на АВ Electrolux (publ.).

Производителот го задржува правото на внесување измени во конструкцијата и карактеристиките на производот.

Во текстот и бројчаните ознаки на упатството може да има технички и печатни грешки. Измените на техничките карактеристики и асортиманот може да бидат извршени без претходно известување.

Дозволените се грешки во текстовите и броевите. Дизајнот и техничките податоци на уредот може да се разликуваат од оние прикажани на пакувањето.

За повеќе детали, контактирајте го вашиот консултант за продажба.

You can get additional information about this and other products directly from the Seller or through our information lines:

Contact us «CladSwiss»  
Switzerland, 6300 Zug, Bahnhofstrasse 27.

About the equipment purchase and cooperation:  
Tel: +41 41 532 50 00  
E-mail: info@home-comfort.com

For technical and service issues:  
Tel. +41 41 532 50 01  
E-mail: service@cladswiss.com

Internet address: [www.home-comfort.com](http://www.home-comfort.com)

Product Details (populated upon sale) • Detajet e produktit (të populluara pas shitjes)  
• Szczegóły produktu (wypełniane w momencie sprzedaży) • Informații despre articol (se completează la vânzare) • Информация за продукта (попълва се при продажба)  
• Informace o produktu (vyplní se při prodeji) • Információ az árurol (eladáskor kitöltendő)  
• Detalji o proizvodu (popunjeni prilikom prodaje) • Podaci o proizvodu (popunjava se prilikom prodaje) • Podatki o izdelku (izpolnite ga ob prodaji) • Информации за производот (што треба да се пополнат кога производот се продава) • Πληροφορίες για το προϊόν (να συμπληρωθούν κατά την πώληση)

Model • Modelul • Модел • Modell • Μοντέλο

Serial number • Numër serik • Serijski broj  
• Numer seryjny • Numărul seriei • Серийен номер • Sériové číslo • Sorozatszám  
• Serijska številka • Сериски број  
• Σειριακός αριθμός

Date of sale • Data e shitjes • Datum prodaje  
• Data sprzedaży • Data vânzării  
• Дата на продажба • Datum prodeje  
• Az eladás dátuma • Датум на продажба  
• Ημερομηνία πώλησης

Seller Seal • Vula e shitësit • Peçat prodavaça  
• Pieczęć sprzedawcy • Ștampila vânzătorului  
• Печат на продавача • Prodejce Seal  
• Az eladó pecsétje • Peçat prodanca  
• Žig prodajalca • Печатот на продавачот  
• Πωλητής Σφραγίδα

[www.home-comfort.com](http://www.home-comfort.com)



Electrolux is a registered trademark used under license from AB Electrolux (publ).

This manual may contain technical and typing errors. Changes to technical characteristics and assortment are subject to change without notice.



**IPX4**

