



Felhasználói  
kézikönyv  
Mosógép

HW80-B14959U1  
HW80-B14959S8U1  
HW80-B14959TU1-S  
HW90-B14959U1  
HW90-B14959S8U1

HU

**Haier**

## Köszönjük, hogy Haier terméket vásárolt!

Kérjük, a készülék használata előtt figyelmesen olvassa el ezt az útmutatót! Az útmutató fontos információkat tartalmaz, melyek segítségével a legtöbbet hozhatja ki a készülékből, valamint gondoskodhat annak biztonságos és megfelelő üzembe helyezéséről, használatáról és karbantartásáról.

Tartsa kéznél a felhasználói kézikönyvet, hogy bármikor utána nézhessen benne a készülék biztonságos és megfelelő használatának.

Ha eladja, elajándékozza vagy költözés miatt hátrahagyja a készüléket, a kézikönyvet is adja át a következő tulajdonosnak, hogy ő is tisztában legyen a készülék használatával és a biztonsági figyelmeztetésekkel.

### Jelmagyarázat



Figyelmeztetés – Fontos biztonsági információk



Általános információk és tippek



Környezetvédelmi információk

### Ártalmatlanítás



Járuljon hozzá Ön is a környezet és az emberek egészségének védelméhez! A csomagolóanyagokat a megfelelő konténerekbe helyezze újrahasznosítás céljából. Segítsen az elektromos és elektronikus készülékekből származó hulladékok újrahasznosításában! Az ilyen szimbólummal megjelölt készülékeket ne dobja a háztartási hulladék közé. Vigye a terméket a helyi újrahasznosító telepre, vagy forduljon a lakóközösségében illetékes hivatalhoz.



## FIGYELMEZTETÉS!

### Sérülés- és fulladásveszély!

Válassza le a készüléket a hálózatról. Vágja le a hálózati kábelt, és ártalmatlanítsa külön. Távolítsa el az ajtózárat, hogy gyerekek vagy háziállatok ne zárhassák be magukat a készülékbe.

1 – Biztonsági információk .....	4
2 – Termékleírás .....	7
3 – Kezelőpanel .....	8
4 – Programok .....	12
5 – Energiafogyasztás .....	13
6 – Mindennapos használat .....	14
7 – hOn .....	20
8 – Környezetbarát mosás .....	23
9 – Ápolás és tisztítás .....	24
10 – Hibaelhárítás .....	27
11 – Üzembe helyezés .....	31
12 – Műszaki adatok .....	35
13 – Ügyfélszolgálat .....	36

A készülék első bekapcsolása előtt olvassa el a következő biztonsági tanácsokat!



## FIGYELMEZTETÉS!

### Az első használat előtt

- ▶ Győződjön meg róla, hogy a termék nem sérült meg szállítás közben.
- ▶ Ellenőrizze, hogy mindegyik szállítási rögzítőcsavar el lett-e távolítva.
- ▶ Távolítsa el a csomagolóanyagokat, és tartsa azokat gyermekektől távol.
- ▶ A készüléket mindig legalább két személy mozgassa, mert nehéz.

### Mindennapos használat

- ▶ A készüléket csak akkor használhatják 8 éven felüli gyerekek, csökkent fizikai, érzékszervi vagy szellemi képességű, illetve tapasztalatokkal és ismeretekkel nem rendelkező személyek, ha felügyeletben részesülnek, vagy útmutatást kaptak a készülék biztonságos használatáról, és megértették a készülék használatában rejlő veszélyeket.
- ▶ Tartsa távol a készüléktől a 3 év alatti gyermekeket, ha nincsenek állandó felügyelet alatt.
- ▶ A készülék nem gyerekjáték.
- ▶ Ne engedjen gyerekeket vagy háziállatokat a készülék közelébe, amikor az ajtaja nyitva van.
- ▶ A mosószeret tartsa gyermekektől távol.
- ▶ Húzza fel a cipzárokat, rögzítse a lógó zsinórokat, és nézze át a ruhákat, nem maradtak-e bennük apróbb tárgyak, amelyek beakadhatnak mosás közben. Szükség esetén használjon mosószákat vagy -hálót.
- ▶ Ne használja a készüléket, és ne érjen hozzá meztláb, illetve vizes vagy nedves kézzel vagy lábbal.
- ▶ Ne fedje és ne takarja le a készüléket működés közben vagy után, hogy a pára és a nedvesség elpárologhasson.
- ▶ Ne tegyen nehéz tárgyakat, illetve hőt vagy nedvességet kibocsátó tárgyakat a készülékre.
- ▶ Ne tároljon gyúlékony oldószereket vagy vegytisztító szereket a készülék közvetlen közelében.
- ▶ Ne permetezzen gyúlékony spray-eket a készülék közvetlen közelében.
- ▶ Előzőleg oldószerral kezelt ruhákat csak azután mosson a készülékben, hogy hagyta azokat a levegőn megszáradni.



## FIGYELMEZTETÉS!

### Mindennapos használat

- ▶ Gyúlékony gáz jelenlétében ne húzza ki, illetve ne dugja be a hálózati csatlakozót.
- ▶ Ne mosson magas hőfokon habszivacs vagy szivacsos anyagokat.
- ▶ Ne mosson a készülékben liszttel szennyezett ruhákat.
- ▶ Mosási ciklus közben ne nyissa ki a készülék mosószeres fiókját.
- ▶ Mosás közben ne érjen a készülék ajtajához, mert az felforrósodhat.
- ▶ Ne nyissa ki az ajtót, ha a vízszint láthatóan az ajtónyílás fölött van.
- ▶ Ne próbálja meg erővel kinyitni az ajtót. Az ajtó önműködő zárral van ellátva, amely röviddel a mosás befejezése után kinyílik.
- ▶ Kapcsolja ki a készüléket minden mosási program után, illetve a rutin karbantartási munkák elvégzése előtt, továbbá az energiatakarékosság és a biztonság érdekében válassza le a hálózatról.
- ▶ Az elektromos csatlakozót mindig a dugónál, ne a kábelnél fogva húzza ki a konnektorból.

### Karbantartás / tisztítás

- ▶ Gyermekeknek csak felügyelet mellett engedje, hogy tisztítási és karbantartási munkákat végezzenek a készüléken.
- ▶ A rutin karbantartási munkák megkezdése előtt mindig válassza le a készüléket az elektromos hálózatról.
- ▶ A szagok keletkezésének megakadályozása érdekében tartsa tisztán az ajtónyílás alsó részét, és hagyja nyitva az ajtót és a mosószeres fiókot, ha a készülék nincs használatban.
- ▶ Ne használjon vízpermetet vagy gózt a készülék tisztításához.
- ▶ A veszélyek elkerülése érdekében a sérült hálózati kábelt csak a gyártóval, márkaszervizzel vagy megfelelő szakképesítéssel rendelkező személlyel cseréltesse ki.
- ▶ Ne próbálja meg saját maga megjavítani a készüléket. Javítás ügyében forduljon az ügyfélszolgálathoz.

### Üzembe helyezés

- ▶ A készüléket jól szellőző helyen kell elhelyezni. Úgy helyezze el, hogy az ajtaját teljesen ki lehessen nyitni.
- ▶ Ne állítsa fel a készüléket kültéren, nedves helyen, vagy olyan helyen, ahol vízszivárgásnak lehet kitéve, például csaptelep alatt vagy annak közelében. Vízszivárgás esetén húzza ki a hálózati csatlakozót, és hagyja magától megszáradni a készüléket.



## FIGYELMEZTETÉS!

### Üzembe helyezés

- ▶ Csak olyan helyen állítsa fel, illetve használja a készüléket, ahol a hőmérséklet 5 °C fölött van.
- ▶ Ne helyezze a készüléket közvetlenül szőnyegre vagy fal, illetve bútorok közelébe.
- ▶ Ne helyezze a készüléket közvetlen napfényre vagy hőforrás (pl. kályha, fűtőtest) közelébe.
- ▶ Győződjön meg arról, hogy a típustáblán szereplő elektromos adatok a tápegységnek megfelelőek. Ellenkező esetben hívjon villanyszerelőt.
- ▶ Ne használjon többszörös elosztót és hosszabbítót.
- ▶ Csak a készülékhez mellékelt elektromos vezetékeket és tömlőket használja.
- ▶ Ne sértse meg az elektromos vezetéket és a dugót. Ha megsérült, villanyszerelővel cseréltesse ki.
- ▶ Az áramellátáshoz olyan különálló, földelt hálózati aljzatot használjon, amely a készülék felállítása után könnyen hozzáférhető. A készüléket földelni kell.  
**Csak az Egyesült Királyság esetében:** A készülék hálózati kábele szabványos hárompólusú (földelt) aljzathoz való, hárompólusú (földelő) csatlakozódugóval van ellátva. Ne vágja le, illetve ne szerelje le a harmadik pólust (földelés). A készüléket úgy állítsa fel, hogy a dugóhoz ezután is hozzá lehessen férni.
- ▶ Gondoskodjon az elektromos és a tömlőcsatlakozások stabilitásáról és szivárgásmentességéről.

### Rendeltetészerű használat

A készülék kizárólag mosógépben mosható ruhaneműk mosására szolgál. Minden esetben kövesse a ruhanemű címkéjén megadott utasításokat. A készüléket kizárólag beltéri, háztartási használatra tervezték. Kereskedelmi vagy ipari felhasználásra nem alkalmas.

A készüléken módosításokat végezni tilos! A nem rendeltetészerű használat veszélyekkel járhat, valamint a garancia és a felelősségvállalás elvesztését vonhatja maga után.



### Megjegyzés:

A műszaki változásokból és a különböző modellekből adódóan előfordulhat, hogy a következő fejezetekben látható illusztrációk különböznek az Ön modelljétől.

## 2.1 A készülék képe

Előlnézet (2-1. ábra):



Hátsó oldal (2-2. ábra):

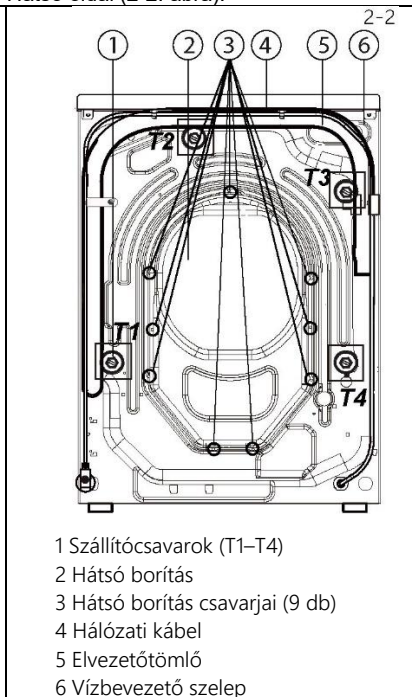

## 2.2 Tartozékok

Ellenőrizze a tartozékokat és a dokumentumokat a következő lista alapján (2-3. ábra):



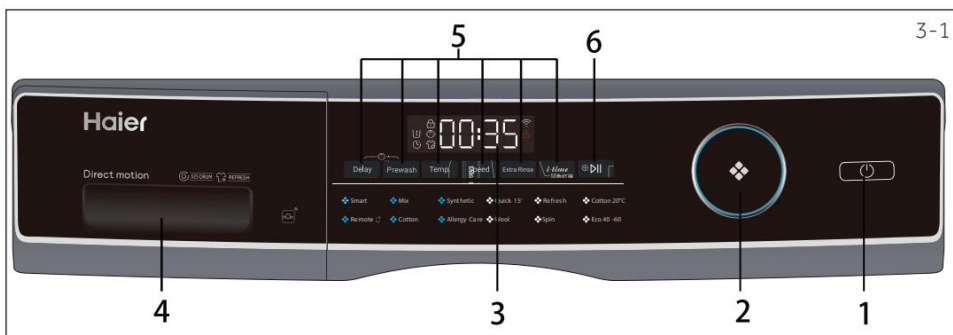

1 Bekapcsológomb (Power)

2 Programválasztó

3 Kijelző

4 Mosószeres/öblítőszeres fiók

5 Funkciógombok

6 Indítás/Szünet (Start/Pause) gomb



## Megjegyzés: Hangjelzés

Az alábbi esetekben alapértelmezés szerint nincs hangjelzés:

- ▶ gombok megnyomásakor
- ▶ a programválasztó elfordításakor
- ▶ program végén

A hangjelzés szükség esetén kiválasztható, lásd a MINDENNAPOS HASZNÁLAT (18. o. 6.13) című fejezetet.

3-2



### 3.1 Bekapcsológomb (Power)

A bekapcsoláshoz érintse meg finoman ezt a gombot (3-2. ábra). A kijelző ekkor világítani kezd, az Indítás/Szünet gomb jelzőfénye pedig villog. Kikapcsoláshoz nyomja meg ismét a gombot kb. 2 másodpercig. Ha egy bizonyos időn belül nem kerül kiválasztásra semmilyen kezelőpanel-elem vagy program, a készülék magától kikapcsol.



## Megjegyzés: Kikapcsolás

Wi-Fi-kapcsolat nélkül a bekapcsolt készülék automatikusan kikapcsol, ha a program elindítása előtt nem aktiválják 2 percen belül, illetve a program végén is. Wi-Fi-kapcsolat esetén a várakozási idő 24 óra.



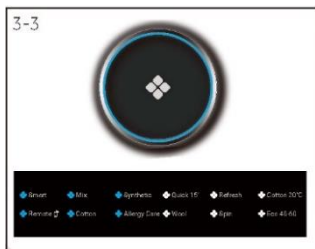

### 3.2 Programválasztó

A gomb (3-3. ábra) elfordításával 12 program közül lehet választani. A választott program LED-lámpája világítani kezd, és megjelennek az alapértelmezett beállítások.

### 3.3 Kijelző

A kijelzőn (3-4. ábra) a következő információk jelennek meg:

- ▶ Mosás időtartama
- ▶ Befejezés késleltetése
- ▶ Hibakódok és szervizinformáció
- ▶ Szimbólumok
- ▶ Centrifuga, hőmérséklet stb.



Szimbólum	Jelentés
	A dob ajtaja zárva
	Kezelőpanel zárolva
	Gőz funkció
	A készülék csatlakozik a Wi-Fi-hez
	Figyelmeztetés
	Előmosás
	Késleltetés

### 3.4 Funkciógombok

A funkciógombokkal (3-5. ábra) további opciókat adhat meg a választott programhoz, mielőtt elindítaná. Az ezekhez tartozó jelzések megjelennek a kijelzőn. A készülék kikapcsolása vagy új program beállítása esetén egyik opció sem választható ki. Ha egy gombhoz több opció is tartozik, a kívánt opció a gomb többszöri megnyomásával választható ki.



#### Megjegyzés: Gyári beállítások

Annak érdekében, hogy minden programmal a lehető legjobb eredményeket lehessen elérni, a Haier pontosan meghatározott gyári beállításokat alkalmaz. Ha nincs semmilyen különleges igény, a gyári beállítások használata ajánlott.

## 3.4.1 Késleltetés (Delay) funkciógomb

A gomb (3-6. ábra) megérintésével késleltetéssel indíthatja el a programot. A befejezés késleltetése 30 perces lépésekben állítható 0,5 és 24 óra között (így a program az eredeti időtartamánál később fejeződik be). Például, ha a kijelző 6:30-at mutat, az azt jelenti, hogy a programciklus 6 óra és 30 perc múlva ér véget. A késleltetés aktiválásához érintse meg az Indítás/Szünet gombot. A Spin (centrifuga), a Refresh (felfrissítés) és a Remote (távoli) programok esetében nem használható.

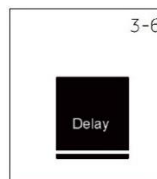

## Megjegyzés: Folyékony mosószer

Folyékony mosószer használata esetén a késleltetett befejezés aktiválása nem ajánlott.



## 3.4.2 „Prewash” (előmosás) funkciógomb

Érintse meg ezt a gombot (3-7. ábra) a „Prewash” program kiválasztásához. A funkció kiválasztásakor szükség van egy kis mosószer előzetes hozzáadásához az előmosás rekeszbe (ügyeljen arra, hogy a mosószer mennyisége ne haladja meg a 30 g-ot). Keverék, Szintetikus, Pamut 20°C, Pamut, Allergy care programokhoz választható funkció. Ha ezt a funkciót kiválasztja, a Prewash ikon világitani kezd.

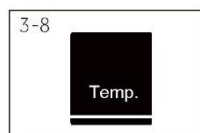

## 3.4.3 „Temp.” (hőmérséklet) funkciógomb

A gomb (3-8. ábra) megérintésével módosíthatja a program mosási hőfokát. Ha semmilyen érték nem világít (a kijelzőn "--" látható), a készülék nem melegíti fel a vizet.

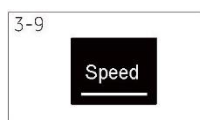

## 3.4.4 „Speed” (centrifuga) funkciógomb

A gomb (3-9. ábra) megérintésével módosíthatja vagy törölheti a centrifugálást a programból. Ha semmilyen érték nem világít (a kijelzőn "0" látható), a készülék nem centrifugázik.



## 3.4.5 „Extra rinse” (extra öblítés) funkciógomb

Ha megérinti ezt a gombot (3-10. ábra), a készülék intenzívebben, friss vízzel öblíti át a ruhákat. Érzékeny bőrének számára ajánlott.

A gomb többszöri megérintésével 0 – 3 további ciklust adhat hozzá. Ezek a kijelzőn P--0/ P--1/P--2/P--3 alakban jelennek meg. A különböző programokhoz különböző opciók választhatók.

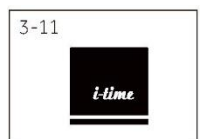

## 3.4.6 "i-time" funkciógomb

Ezzel a funkcióval (3-11. ábra) finomhangolható a mosási idő.

Ez a funkció nem minden programhoz választható ki. A funkcióval együtt használható programok listája a 12. oldalon található.



### 3.4.7 Indítás/Szünet funkciógomb

A gombot finoman megérintve (3-12. ábra) elindíthatja vagy megállíthatja az éppen futó programot.

### 3.5 Gyerekzár

A program kiválasztását, majd elindítását követően a „Delay” és a „Steam” (3-13. ábra) gombokat együttesen 3 másodpercig lenyomva a kezelőpanel összes elemének aktiválását zárolhatja. A kijelzőn ilyenkor a  szimbólum jelenik meg. Feloldáshoz érintse meg ismét ezt a két gombot 3 másodpercig. A gyerekzár-jelzőfény világít, amikor a gyerekzár be van kapcsolva. Ez a funkció opcionálisan kiválasztható, miközben a gép jár.

Ha bekapcsolt gyerekzár mellett megnyomják valamelyik gombot, a kijelzőn a  (3-14. ábra) jelzés jelenik meg. A módosítás ilyenkor nem kerül végrehajtásra.



### Megjegyzés: Gyerekzár

- ▶ A kézzel beállított gyerekzárát kézzel kell feloldani, illetve a program végén automatikusan kikapcsol. A gyerekzárát sem a készülék kikapcsolása, sem a hibaüzenetek nem kapcsolják ki. A készülék visszakapcsolásakor még mindig aktív lesz.
- ▶ A gyerekzár használatához először a program gombját nyomja meg. Ekkor világítani kezd a gyerekzár szimbólum.
- ▶ Tartsa lenyomva 3 másodpercig. Ekkor a szimbólum teljes fényerőre vált, és bekapcsol a gyerekzár.
- ▶ A gyerekzárát a hOn alkalmazáson keresztül nem lehet be- és kikapcsolni.

### 3.6 Mosószeres fiók

Az adagolófiók kinyitásakor a következő komponensek láthatók (3-15 ábra):

1: A fő mosószeres rekesz, a mosóporhoz vagy a folyékony mosószerhez.

2: Fedeles mosószer-rekesz: mosóporhoz nyissa fel, folyékony mosószerhez tartsa lecsukva.

3: Öblítőszeres rekesz.

4: Előmosás rekesz, kis mennyiségű mosóporhoz.

5: Kioldófül - nyomja le az adagolófiók kihúzásához. Különböző mosási hőfokokhoz más-más típusú mosószer ajánlott. Tájékozódjon a mosószer címkéjéről.

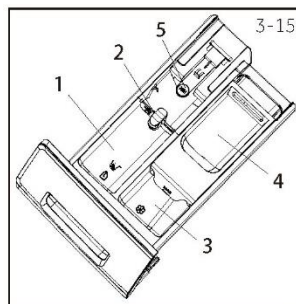

• Igen, ◦ Opcionális, / Nem

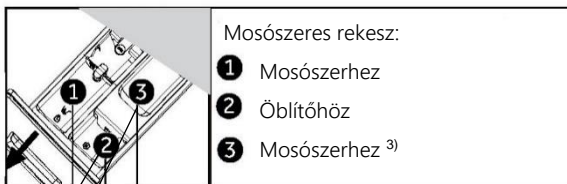

Program	Max. töltet	Hőfok		1	2	3	Textília típusa	Gyári centrifuga- fordulatszám ford./perc	Funkció				Időtartam HW80/HW90
	kg	[°C] <sup>1)</sup>	választható tartomány						Gyári beállítás	Késztetés	Előmosás	Extra öblítés	
Smart	8/9	* 60 °C-ig	30	•	◦	◦	Enyhén szennye-zett pamut- és szintetikus ruha-neműk vegyesen	1000	•	/	•	•	1:03 1:08
Mix	8/9	* 60 °C-ig	30	•	◦	◦	Enyhén szennye-zett pamut- és szintetikus ruha-neműk vegyesen	1000	•	•	•	•	1:05 1:10
Synthetics	4/4.5	* 60 °C-ig	40	•	◦	◦	Szintetikus vagy vegyes textíliák	1200	•	•	•	•	2:08 2:13
Quick 15 <sup>2)</sup>	2	* 40 °C-ig	*	•	◦	◦	Pamut / szintetikus	1000	•	/	•	•	0:15 0:15
Refresh	1	/	/	/	/	/	Pamut / szintetikus	/	/	/	/	/	0:18 0:18
Cotton 20 °C	8/9	/	/	•	◦	◦	Pamut	1000	•	•	•	•	0:53 0:53
Remote	/	/	/	/	/	/	/	/	/	/	/	/	-
Cotton	8/9	* 90 °C-ig	40	•	◦	◦	Pamut	1400	•	•	•	•	1:17 1:22
Allergy Care	8/9	* 90 °C-ig	60	•	◦	◦	Pamut / szintetikus	1000	•	•	•	•	1:42 1:47
Wool	2/2.5	* 40 °C-ig	*	•	◦	/	Gyapjú vagy gyapjútartalmú, gépben mosható anyagok	800	•	/	•	•	0:40 0:40
Centrifugálás	8/9	/	/	/	/	/	Bármilyen szövet	1000	/	/	/	/	0:08 0:08
Eco 40–60	8/9	/	/	•	◦	◦	/	/	•	/	/	/	2:31 2:31

\* A készülék nem melegíti fel a vizet, hideg vizes mosás választható

1) A 90 °C-os mosási hőfokot csak különleges higiéniai követelmények esetén válassza.

2) A program rövidebb időtartama miatt használjon kevesebb mosószert.

3) Előmosáshoz - mosószer nélkül vagy kevés mosóporral.

A készülék kialakítása és műszaki adatai minőségfejlesztési célokból előzetes értesítés nélkül változhatnak.





Az energiafogyasztással kapcsolatos információkhoz olvassa be az energiacímkén található QR-kódot.

A tényleges energiafogyasztás a helyi sajátosságok függvényében eltérhet a megadott értéktől.



### Megjegyzés: Automatikus súlyfelismerés

A készülék felismeri a töltet mennyiségét. Alacsony töltet esetén egyes programoknál automatikusan csökkenti az energia- és vízmennyiséget, valamint a mosási időt. A Smart (intelligens), a Mix (vegyes), a Synthetic (szintetikus), a Cotton (pamut), a Cotton 20 °C (pamut 20 °C) és az Eco 40-60 (gazdaságos 40-60) programok esetében a kijelzőn megjelenő alapértelmezett időtartam a töltet mennyiségétől függően eltérő lehet.

Kapacitás	Program			<b>ENERG</b> †		Max. hőmérséklet (°C)	Tényleges fordulatszám (ford./perc)	
		(kg)	(ÓÓ-PP)	(kWh / ciklus)	(L / ciklus)			Viszamaradó nedvességtartalom (%)
8 kg	Eco 40-60	8	3:38	0.55	60	28	1330	53.5
	Eco 40-60	4	2:48	0.335	37	26	1330	53.2
	Eco 40-60	2	2:38	0.226	33	25	1330	55
	Pamut 20°C	8	0:53	0.28	75	20	1000	65
	Pamut 60°C	8	1:46	1.8	75	57	1400	55
	Gyapjú 30°C	1	0:45	0.35	38	30	800	37
	Gyors 15' 30°C	1	0:23	0.35	38	30	1000	65
9 kg	Eco 40-60	9	3:48	0.68	65	30	1330	53.4
	Eco 40-60	4.5	2:52	0.38	39	28	1330	53
	Eco 40-60	2.5	2:38	0.23	35	25	1330	55
	Pamut 20°C	9	0:53	0.3	80	20	1000	65
	Pamut 60°C	9	1:46	2	80	57	1400	55
	Gyapjú 30°C	1	0:45	0.38	40	30	800	37
	Gyors 15' 30°C	1	0:23	0.38	40	30	1000	65

A programokhoz megadott értékek csak tájékoztató jellegűek. Kivétel: Eco 40–60 program

## 6.1 Áramellátás

Csatlakoztassa a mosógépet a hálózatra (220 V – 240 V, ~/50 Hz; 6-1. ábra). Lásd még az ÜZEMBE HELYEZÉS című szakaszt (31. o.).

## 6.2 Vízhálózati csatlakozó

- ▶ Csatlakozás előtt ellenőrizze, hogy tiszta és átjárható-e a vízbevezető nyílás.
- ▶ Nyissa ki a csapot (6-2. ábra).

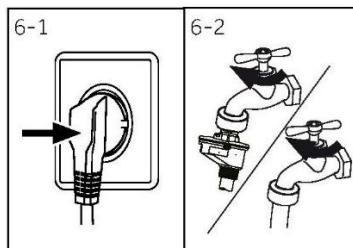

### Megjegyzés: Szoros illeszkedés

Használat előtt a csap kinyitásával ellenőrizze, nem szivárognak-e a csap és a vízbevezető tömlő közötti csatlakozások.

## 6.3 A mosnivaló összekészítése

- ▶ Válogassa szét a ruhákat anyaguk (pamut, szintetikus, gyapjú, selyem stb.), illetve szennyezettségük szerint (6-3. ábra). Ügyeljen a ruhák mosási címkéjén lévő utasításokra.
- ▶ Válogassa külön a fehér ruhákat a színesektől. A színes textíliákat először kézzel mossa ki, hogy lássa, eresztik-e a színüket.
- ▶ Űrítse ki a zsebeket (kulcsok, pénzérték stb.), és vegye le a keményebb ruhadíszeket (pl. brossokat).
- ▶ A nem szegett, a kényes és a finom szövésű textíliákat, például csipkefüggönyöket azok védelme érdekében tegye mosózsákba (még jobb a kézi mosás vagy a vegytisztítás).
- ▶ Húzza fel a cipzárakat, tapassza össze a tépőzárakat, rögzítse a kapcsokat, és gombolja be teljesen a gombokat.
- ▶ A kényes ruhadarabokat, például a folytonos szegély nélküli darabokat vagy a finom anyagú fehéreneműket, valamint a kisebb darabokat (zokni, öv, melltartó stb.) tegye mosózsákba.
- ▶ Hajtsa szét a nagyméretű textíliákat, pl. lepedőket, ágyneműhuzatokat stb.
- ▶ A farmereket, valamint a nyomtatott, mintás és élénk színű textíliákat kifordítva, lehetőleg külön mossa.

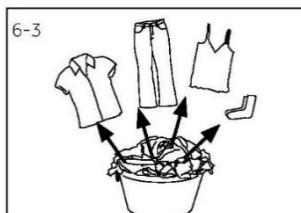

### VIGYÁZAT!

A nem textil anyagú, valamint a kis méretű, laza vagy éles szélű tárgyak meghibásodást okozhatnak, valamint kárt tehetnek a ruhákban és a készülékben.

## 6.4. Tisztítási szimbólumok táblázat

Mosás					
	Max. 95 °C-on mosható, normál program		Max. 60 °C-on mosható, normál program		Max. 60 °C-on mosható, kímélő program
	Max. 40 °C-on mosható, normál program		Max. 40 °C-on mosható, kímélő program		Max. 40 °C-on mosható, különösen kímélő program
	Max. 30 °C-on mosható, normál program		Max. 30 °C-on mosható, kímélő program		Max. 30 °C-on mosható, különösen kímélő program
	Kézi mosás, max. 40 °C		Nem mosható		
Fehérités					
	Bármilyen fehérités megengedett		Csak oxigénes/klórmentes		Nem szabad fehériteni
Szárítás					
	Gépben normál hőmérsékleten szárítható		Gépben alacsony hőmérsékleten szárítható		Gépben nem szárítható
	Felakasztva szárítsa		Fektetve szárítsa		
Vasalás					
	Vasalás maximális hőmérsékleten, 200 °C-ig		Vasalás közepes hőmérsékleten, 150 °C-ig		Vasalás alacsony hőmérsékleten, max. 110 °C; gőzölés nélkül (a gőzölős vasalás visszafordíthatatlan károkat okozhat)
	Nem vasalható				
Professzionális tisztítás					
	Vegyztisztítás tetraklór-etilénnel		Vegyztisztítás szénhidrogénnel		Vegyztisztítás tilos
	Professzionális nedves tisztítás		Professzionális nedves tisztítás tilos		

## 6.5 A készülék megtöltése

- ▶ A ruhadarabokat egyenként helyezze be.
- ▶ Ne töltse túl a mosógépet. Vegye figyelembe az egyes programokhoz tartozó maximális ruhamennyiséget! Általános szabály a maximális ruhamennyiségre: A ruhakupac és a dob teteje között legyen kb. 15 cm távolság.
- ▶ Az ajtót óvatosan csukja be. Ellenőrizze, hogy nem szorult-e be ruhadarab.

## 6.6 A mosószer kiválasztása

- ▶ A mosás hatékonyságát és végeredményét a használt mosószer minősége határozza meg.
- ▶ Kizárólag gépi mosáshoz engedélyezett mosószert használjon.
- ▶ Szükség esetén használjon speciális mosószert, pl. szintetikus anyagokhoz vagy gyapjúhoz.
- ▶ Figyelje a mosószerek jelölőcímkeit.
- ▶ Ne használjon vegytisztításhoz használatos vegyszereket, például triklór-etilént vagy hasonló termékeket.

## A legjobb mosószer kiválasztása

Program	Mosószer típusa				
	Univerzális	Színes	Kényes	Speciális	Vízlágyító
Smart	F/P	F/P	–	–	○
Mix	F	F/P	–	–	○
Synthetic	–	F/P	–	–	○
Quick 15'	F/P	F	–	–	○
Refresh	–	–	–	–	–
Cotton 20 °C	F/P	F/P	–	–	○
Remote 	F/P	F/P	–	F	–
Cotton	F/P	F/P	–	–	○
Allergy Care	F/P	F/P	–	–	○
Wool	–	–	F/P	F/P	○
Centrifugálás	–	–	–	–	–
Eco 40–60	F/P	F/P	–	–	○

F = gél/folyékony mosószer P = mosópor O = választható - = mosószer nélkül  
 Folyékony mosószer használata esetén a késleltetés aktiválása nem ajánlott.

Javaslatok:

- ▶ Mosópor: 20 °C – 90 °C\* (ideális tartomány: 40 – 60 °C)
- ▶ Mosószer színes ruhákhoz: 20 °C – 60 °C (ideális tartomány: 30 – 60 °C)
- ▶ Mosószer gyapjúhoz/kényes textíliákhoz: 20 °C – 30 °C (ideális tartomány: 20 – 30 °C)

\* A 90 °C-os mosási hőfokot csak különleges higiéniai követelmények esetén válassza.

\* 60 °C vagy afölötti mosási hőfok esetén azt javasoljuk, használjon kevesebb mosószert.  
 Kérjük, használjon pamuthoz, illetve szintetikus anyagokhoz való, speciális fertőtlenítőszert.

\* Kevesebb vagy habzásmentes mosópor használata javasolt.



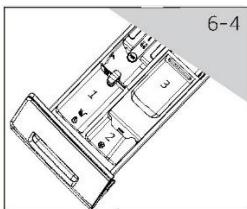

### 6.7 A mosószer betöltése

1. Húzza ki a mosószeres fiókot.
2. Töltse be a szükséges vegyszereket a megfelelő rekeszekbe (6-4. ábra).
3. Finoman tolja be a fiókot.



#### Megjegyzés:

- ▶ A következő mosási ciklus előtt távolítsa el a mosószermaradványokat a mosószeres fiókból.
- ▶ Ne használjon túl sok mosószert vagy öblítőt.
- ▶ Kövesse a mosószer csomagolásán található utasításokat.
- ▶ A mosószert mindig közvetlenül a mosási ciklus indítása előtt töltse be.
- ▶ A koncentrált folyékony mosószert betöltés előtt fel kell hígítani.
- ▶ Ne használjon folyékony mosószert, ha a „Delay” (késleltetés) funkció ki van választva.
- ▶ A programbeállításokat figyelmesen, az összes ruhacímke szimbólumait és a programtáblázatot figyelembe véve adja meg.



### 6.8 A készülék bekapcsolása

A készülék bekapcsolásához érintse meg a bekapcsológombot (6-5. ábra). Az Indítás/Szünet gomb LED-je villog.

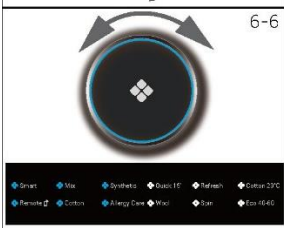

### 6.9 Programválasztás

A legjobb mosási eredmény elérése érdekében a mosnivalók típusának és szennyezettségi fokának megfelelő programot válasszon.

A megfelelő program kiválasztásához fordítsa el a programválasztó gombot (6-6. ábra). Világítani kezd a választott program LED-je, és megjelennek az alapértelmezett beállítások.



#### Megjegyzés: Szagtalanítás

A potenciálisan káros maradványok eltávolítása érdekében azt javasoljuk, az első használat előtt indítson el üresen egy COTTON (pamut) programot 90 °C-on és 600 ford./perces centrifugával, a (2) rekeszben kis mennyiségű mosószerral vagy speciális mosógéptisztító szerrel.

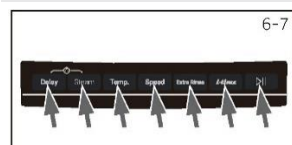

### 6.10 Egyéni beállítások megadása

Válassza ki a kívánt opciókat és beállításokat (6-7. ábra), lásd a kezelőpanelen.

## 6.11 Mosási program indítása

Az indításhoz érintse meg az Indítás/Szünet gombot (6-8. ábra). Az Indítás/Szünet gomb LED-je abbahagyja a villogást, és folyamatosan világít. A készülék a megadott beállítások alapján üzemel. Módosítás csak a program törlésével lehetséges.



## 6.12 Mosási program megállítása / törlése

Futó program megállításhoz finoman nyomja meg az Indítás/Szünet gombot. A gomb fölötti LED villog. A program folytatáshoz nyomja meg újra.

Futó program és az összes egyéni beállítás törlése:

1. Érintse meg az Indítás/Szünet gombot a futó program megszakításához.
2. A bekapcsológombot kb. 2 másodpercig megérintve kapcsolja ki a készüléket.
3. Érintse meg a bekapcsológombot a készülék bekapcsolásához, indítsa el a Spin (centrifuga) programot, és válassza a „no Speed” lehetőséget (a centrifuga jelzőfényei nem világítanak) a víz leeresztéséhez.
4. Miután bezárta a programot a készülék újraindításához, válassza ki az új programot, és indítsa el.

## 6.13 Mosás után



### Megjegyzés: Ajtózár

- ▶ Biztonsági okokból az ajtó a mosási ciklus alatt részlegesen reteszelve van. Az ajtót csak a program végén vagy a program megfelelő törlése után lehet kinyitni (lásd a fenti leírást).
- ▶ Magas vízszint vagy magas vízhőmérséklet esetén, illetve centrifugálás közben az ajtót nem lehet kinyitni. Ilyenkor a **Lock**- szimbólum látható.

1. A programciklus végén az **End** felirat jelenik meg.
2. A készülék automatikusan kikapcsol.
3. A ruhák kímélése, valamint gyűrődésük megakadályozása érdekében a ruhákat a lehető leghamarabb vegye ki.
4. Zárja el a vízcsapot.
5. Húzza ki a hálózati csatlakozót.
6. A pára és a szagok keletkezésének megakadályozása érdekében nyissa ki a mosógép ajtaját. Használaton kívül tartsa nyitva.



### Megjegyzés: Készenléti / energiatakarékos mód

A bekapcsolt készülék készenléti módba kapcsol, ha 2 percen belül nem aktiválják a program elindítása előtt, illetve a program végén. Ilyenkor a kijelző kikapcsol. Ezzel a készülék energiát takarít meg. A készenléti mód megszakításához érintse meg a bekapcsológombot.

#### 6.14 Hangjelzés be- és kikapcsolása

Szükség esetén a hangjelzés a következőképpen kapcsolható ki:

1. Kapcsolja be a készüléket.
2. Válassza ki a MIX programot.
3. Érintse meg a „Prewash” gombot és a „Speed” gombot egyszerre kb. 3 másodpercig. Megjelenik a **“bEEP OFF”** felirat, és a hangjelzés kikapcsol.

A hangjelzés bekapcsolásához nyomja meg ismét ezt a két gombot egyszerre. Megjelenik a **“bEEP ON”** felirat.



### Megjegyzés: Eltérések

A hOn folyamatos frissítései miatt az alkalmazás funkciói és kezelőfelülete eltérhet a következő leírásban szereplőtől.

#### 7.1 Általános

A készülék Wi-Fi-képes. A hOn alkalmazás segítségével okostelefonjával is kezelheti a programokat.



### FIGYELMEZTETÉS!

Vegye figyelembe a jelen felhasználói kézikönyvben található biztonsági óvintézkedéseket, és azokat akkor is tartsa be, ha otthonától távol, a hOn alkalmazáson keresztül irányítja a készüléket. Ezenkívül kövesse a hOn utasításait is.

#### 7.2 Követelmények

1. Egy vezeték nélküli router (802.11b/g/n protokoll), amely csak a 2,4 GHz-es frekvenciasávot támogatja. A router SSID-jának hossza 1-től 31 karakterig, a jelszó hossza pedig 8-tól 64 karakterig terjedhet. A jelszónak legalább 8 karakterből kell állnia. A router titkosítása lehet nyílt, WPA-PSK és WPA2-PSK.
2. Az alkalmazás Android, Huawei vagy iOS operációs rendszert használó eszközökön, táblagépen és okostelefonon egyaránt elérhető.
3. A készüléket úgy kell elhelyezni, hogy erős Wi-Fi-jelet tudjon fogni. Ha a készüléket megfelelően párosították az alkalmazással, de nem csatlakozik megfelelően a vezeték nélküli routerhez, akkor nem jelenik meg a Wi-Fi-ikon a kijelzőn.

#### 7.3 A hOn alkalmazás letöltése és telepítése:

A hOn alkalmazást az alábbi QR-kód beolvasásával:



vagy a [go.haier-europe.com/download-app](http://go.haier-europe.com/download-app) linkről töltheti le eszközére.



### Megjegyzés: Regisztráció

Regisztrációra az első használat előtt, illetve a hivatalos fiók törlése vagy zárolása esetén van szükség. A további használathoz bejelentkezéskor meg kell adnia a felhasználónevét és a jelszavát.

## 7.4 Regisztráció és az alkalmazás párosítása

1. Csatlakozzon okostelefonjával arra az otthoni Wi-Fi-hálózatra, amelyikre a terméket is csatlakoztatni szeretné.
2. Nyissa meg az alkalmazást
3. Hozzon létre felhasználói profilt (vagy jelentkezzen be, ha az már korábban elkészült)
4. Csukja be a készülék ajtaját
5. Párosítsa a készüléket az eszköz kijelzőjén megjelenő utasításokat követve.



### Megjegyzés: Wi-Fi-hálózat

A készülékkel nem lehet nyilvános Wi-Fi-hálózatra csatlakozni. Ez meghibásodást okozhat.



### Megjegyzés: Ugyanazt a Wi-Fi-hálózatot használja

Okostelefonjával ugyanarra a hálózatra csatlakozzon, mint amelyikre a terméket is csatlakozni szeretné.

## 7.5 Távvezérlés engedélyezése

1. Ellenőrizze, hogy a router be van-e kapcsolva, és csatlakozik-e az internethez.
2. Helyezze be a ruhákat, és csukja be a készülék ajtaját.
3. Válassza ki a Remote (távolsi) programot. Ekkor a készülék ajtaja lezár.
4. Indítsa el a mosást az alkalmazáson keresztül. A kezelőpanel nem használható.
5. A mosási ciklus befejezését követően a készülék ajtaja kinyílik, és a távvezérlés kikapcsol.
6. 2 perc után a készülék kikapcsol.



### Megjegyzés: A távvezérlés lejárta

Ha a felhasználó a távvezérlés aktiválását követően 10 percen belül nem indít el mosást az alkalmazáson keresztül, a készülék hálózati késleltetett indítás módba vált és 24 órán keresztül fenntartja a távvezérlés lehetőségét, majd kikapcsol.

## 7.6 Távvezérlés letiltása

1. Ha mosási ciklus közben szeretne kilépni a távvezérléses módból, nyomja meg az INDÍTÁS/SZÜNET gombot a kezelőpanelen. A ciklus ekkor szünetel, és a „Remote” felirat villog.
2. Ha a feltételek adottak, az ajtó kinyílik.
3. A ciklus folytatásához csukja be az ajtót, és nyomja meg az INDÍTÁS/SZÜNET gombot. A távvezérlés ekkor újra aktív, és a „Remote” felirat folyamatosan világít.
4. A készüléket az alkalmazásból irányíthatja.

## 7.7 Ciklus vége bekapcsolt távvezérléses módban

1. A ciklus végén az ajtó kinyílik, és a távvezérlés kikapcsol.
2. A készülék 2 perc után automatikusan kikapcsol.

### 7.8 Beállított adatok törlése

1. Válassza ki a „Remote” programot;
2. Megjelenik a „hOn”/„hOFF” felirat;
3. Nyomja meg hosszan, 5 másodpercig a „Delay” gombot, amíg meg nem jelenik a „PFI r” felirat,
4. A beállított adatok törlődnek, és visszaáll az alapbeállítás. Válasszon másik programot a gomb elforgatásával, vagy kapcsolja ki a készüléket a kilépéshez.



#### **Megjegyzés: Hálózati belépési adatok törlése/visszaállítása**

Ezt az eljárást csak akkor hajtsa végre, ha eladja a mosógépet. A mosógép szériaszámát törölje a hOn applikációból.



### Környezettudatos használat

- ▶ Az energia, a víz, a mosószer és az idő lehető leghatékonyabb kihasználása érdekében ne lépje túl az ajánlott maximális töltési mennyiséget.
- ▶ Ne töltse túl a készüléket (a ruhák fölött hagyjon egy tenyérnyi helyet).
- ▶ Enyhén szennyezett ruhákhoz válassza a Quick 15' (15 perces gyorsmosás) programot.
- ▶ Minden mosószert pontosan adagoljon.
- ▶ Az adott célra megfelelő legalacsonyabb mosási hőfokot válassza – a korszerű mosószeresek 60 °C alatt is hatékonyan tisztítanak.
- ▶ Az alapbeállításoknál erősebb fokozatot csak erős szennyeződés esetén válasszon.
- ▶ A maximális centrifugálási sebességet akkor válassza, ha a ruhákat háztartási ruhaszáritón szárítja.



### Általános információk

- ▶ Az Eco 40–60 program olyan, normál szennyezettségű pamut ruhaneműk mosására alkalmas, amelyek moshatók együtt ugyanabban a ciklusban, 40 vagy 60 °C-on. Valamint ezzel a programmal mérik fel, hogy egy adott készülék megfelel-e az EU Ecodesign (környezettudatos tervezés) előírásainak.
- ▶ Energiafogyasztás szempontjából a leghatékonyabb programok általánosságban azok, amelyek alacsonyabb hőmérsékleten és hosszabb ideig futnak.
- ▶ A zajszint és a visszamaradó nedvességtartalom függ a centrifuga fordulatszámától: minél nagyobb a fordulatszám a centrifugálási fázisban, annál nagyobb a zajszint, és annál kisebb lesz a visszamaradó nedvességtartalom.

## 9.1 A mosószeres fiók tisztítása

Mindig ellenőrizze, hogy ne maradjanak a fiókban mosószermaradványok. Rendszeresen tisztítsa a fiókot (9-1. ábra):

1. Húzza ki a fiókot ütközésig.
2. Nyomja meg a kioldógombot, és húzza ki a fiókot.
3. Vízzel mossa tisztára a fiókot, majd tegye vissza a készülékbe.

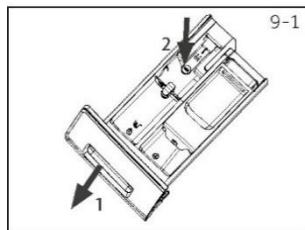

## 9.2 A mosógép tisztítása

- ▶ Tisztítás és karbantartás alatt válassza le a készüléket a hálózatról.
- ▶ A burkolat és a gumi alkatrészek tisztításához használjon szappanos vízzel átitatott, puha kendőt (9-2. ábra).
- ▶ Ne használjon szerves vegyületeket vagy maró hatású oldószereket.



## 9.3 A vízbevezető szelep és szűrője

A bevezetőszelep szűrőjét rendszeresen tisztítani kell annak érdekében, hogy a víz útját ne torlaszolja el szilárd anyagok, például vízkő.

- ▶ Húzza ki a hálózati csatlakozót, és zárja el a vízcsapot.
- ▶ Csavarja le a vízbevezető tömlőt a készülék hátulján (9-3. ábra), valamint a csap felőli végén is.
- ▶ Tisztítsa meg a szűrőket vízzel és kefével (9-4. ábra).
- ▶ Helyezze vissza a szűrőt, és csavarja vissza a bevezetőtömlőt.

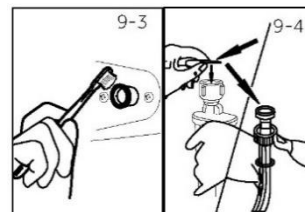

## 9.4 A dob tisztítása

- ▶ Vegye ki a dobból (9-5. ábra) a véletlenül kimosott tárgyakat, különös tekintettel a fémtárgyakra, például tűkre, érmékre stb., mert ezek rozsdafoltokat és károsodást okozhatnak.
- ▶ A rozsdafoltok eltávolításához használjon klórmentes tisztítószert. Vegye figyelembe a tisztítószert gyártójának figyelmeztetéseit.
- ▶ A tisztításhoz ne használjon kemény tárgyat vagy acélgyapotot.

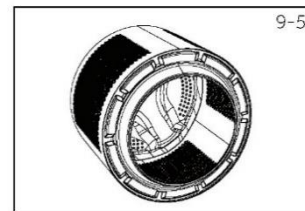

### Megjegyzés: Higiénia

Rendszeres karbantartás céljából azt javasoljuk, 100 ciklusonként indítson el egy COTTON (pamut) programot 90 °C-on és 600 ford./perces centrifugával, hogy megelőzze a korróziót okozó lerakódások kialakulását. Tegyen kis mennyiségű mosószert a mosószeres fiókba (2), vagy használjon speciális mosógéptisztító szert.



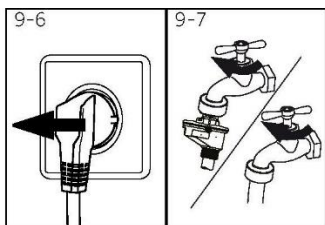

### 9.5 Használaton kívüli hosszabb időszakok

Ha hosszabb ideig nem használja a készüléket:

1. Húzza ki az elektromos csatlakozót (9-6. ábra).
2. Zárja el a csapot (9-7. ábra).
3. A pára és a szagok keletkezésének megakadályozása érdekében nyissa ki a mosógép ajtaját. Használaton kívül hagyja nyitva a készülék ajtaját.

A következő használat előtt alaposan ellenőrizze a hálózati csatlakozót, a vízbevezető nyílást és az elvezetőömlőt. Ellenőrizze, hogy minden megfelelően és szivárgásmentesen van-e felszerelve.

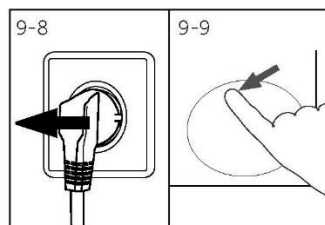

### 9.6 A szivattyú szűrője

A szűrőt havonta egyszer tisztítsa, és ellenőrizze többek között az alábbi esetekben:

- ▶ Ha a víz nem folyik le.
- ▶ Ha a készülék nem centrifugál.
- ▶ Ha a készülék működése közben szokatlan zaj hallható.



### FIGYELMEZTETÉS!

Forrázásveszély! A szivattyú szűrőjében lévő víz nagyon forró lehet! Mielőtt bármit tenne, győződjön meg róla, hogy a víz lehűlt.

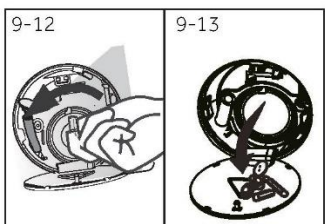
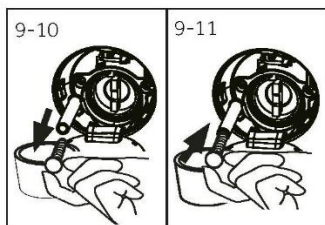

1. Kapcsolja ki a készüléket, és húzza ki a konnektorból (9-8. ábra).
2. Nyomja meg és nyissa ki a szervizfedelelet (9-9. ábra).
3. Helyezzen alá egy lapos edényt a víz felfogására (9-10. ábra). Nagyobb mennyiség is kifolyhat!
4. Húzza ki a leeresztőcsövet, és tartsa a végét az edény fölé (9-10. ábra).
5. Vegye ki a tömítődugót a leeresztőcsőből (9-10. ábra).
6. Miután az összes víz kifolyt, zárja vissza a leeresztőcsövet (9-11. ábra), és nyomja vissza a gépbe.
7. Csavarja ki a szivattyú szűrőjét az óramutató járásával ellentétes irányban, és vegye ki (9-12. ábra).
8. Távolítsa el a szennyeződések (9-13. ábra).

9. Alaposan tisztítsa meg a szivattyú szűrőjét, pl. folyó víz alatt (9-14. ábra).
10. Szorosan rögzítse (9-15. ábra).
11. Zárja vissza a szervizfedelelet.

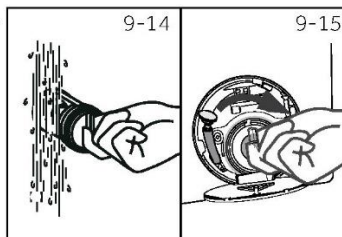

## VIGYÁZAT!

- ▶ A szivattyúszűrő tömítésének tisztának és sértetlennek kell lennie. Ha a fedél nem illeszkedik szorosan, vízszivárgás léphet fel.
- ▶ A szűrőnek megfelelően kell illeszkednie, különben szivároghat.

Sok előforduló problémát saját maga is meg tud oldani, különleges szakértelem nélkül. Probléma esetén ellenőrizze az összes itt bemutatott lehetőséget, és kövesse az alábbi utasításokat, mielőtt kapcsolatba lépne az ügyfélszolgálattal. Lásd az ÜGYFÉLSZOLGÁLAT című szakaszt.



### FIGYELMEZTETÉS!

- ▶ A karbantartás megkezdése előtt kapcsolja ki a készüléket, és húzza ki a csatlakozódugót a konnektorból.
- ▶ Az elektromos berendezéseket kizárólag szakképzett elektromos szakember szervizelheti, mert a szakszerűtlen javítás jelentős, abból kifolyó károkat okozhat.
- ▶ A veszélyek elkerülése érdekében a sérült hálózati csatlakozókábelt kizárólag a gyártóval, márkaszervizzel vagy megfelelő szakképesítéssel rendelkező személlyel cseréltesse ki.

#### 10.1 Tájékoztató kódok

A következő kódok pusztán a mosási ciklussal kapcsolatos tájékoztatás céljából jelennek meg. Nincs szükség semmilyen intézkedésre.

Kód	Üzenet
1:25	A mosási ciklusból 1 óra 25 perc van hátra.
6:30	A mosási ciklusból a megadott késleltetési idővel együtt 6 óra 30 perc van hátra.
End	A mosási ciklus befejeződött. A készülék automatikusan kikapcsol.
Loct	Az ajtó zárva magas vízszint, magas vízhőmérséklet vagy centrifugálás miatt.
bEEP off	A hangjelzés ki van kapcsolva.
bEEP on	A hangjelzés be van kapcsolva.
CLot	A gyermekzár aktiválva van

#### 10.2 Hibaelhárítás a kijelzőn megjelenő kód esetén

Probléma	Ok	Megoldás
ELr FLtr	<ul style="list-style-type: none"> <li>• Leeresztési hiba, a készülék nem ereszt le teljesen a vizet 6 percen belül.</li> </ul>	<ul style="list-style-type: none"> <li>• Tisztítsa ki a szivattyú szűrőjét.</li> <li>• Ellenőrizze, hogy az elvezetőtömlő megfelelően lett-e felszerelve.</li> </ul>
E2	<ul style="list-style-type: none"> <li>• Zárási hiba.</li> </ul>	<ul style="list-style-type: none"> <li>• Csukja be az ajtót rendesen.</li> </ul>
E4	<ul style="list-style-type: none"> <li>• A készülék nem éri el 12 perc alatt a megfelelő vízszintet.</li> <li>• Az elvezetőtömlő visszaereszti a vizet.</li> </ul>	<ul style="list-style-type: none"> <li>• Ellenőrizze, hogy a csap teljesen ki van-e nyitva, és megfelelő-e a víznyomás.</li> <li>• Ellenőrizze, hogy az elvezetőtömlő megfelelően lett-e felszerelve.</li> </ul>
E8	<ul style="list-style-type: none"> <li>• Biztonságos vízszinttel kapcsolatos hiba.</li> </ul>	<ul style="list-style-type: none"> <li>• Forduljon az ügyfélszolgálathoz.</li> </ul>

Probléma	Ok	Megoldás
<b>F3</b>	<ul style="list-style-type: none"> <li>Hőmérséklet-érzékelő hibája.</li> </ul>	<ul style="list-style-type: none"> <li>Forduljon az ügyfélszolgálathoz.</li> </ul>
<b>F4</b>	<ul style="list-style-type: none"> <li>Vízmelegítés hibája.</li> </ul>	<ul style="list-style-type: none"> <li>Forduljon az ügyfélszolgálathoz.</li> </ul>
<b>F7</b>	<ul style="list-style-type: none"> <li>Motorhiba.</li> </ul>	<ul style="list-style-type: none"> <li>Forduljon az ügyfélszolgálathoz.</li> </ul>
<b>FA</b>	<ul style="list-style-type: none"> <li>Vízszintérzékelő hibája.</li> </ul>	<ul style="list-style-type: none"> <li>Forduljon az ügyfélszolgálathoz.</li> </ul>
<b>FCD, FC 1</b> vagy <b>FC2</b>	<ul style="list-style-type: none"> <li>Rendellenes kommunikációval kapcsolatos hiba.</li> </ul>	<ul style="list-style-type: none"> <li>Forduljon az ügyfélszolgálathoz.</li> </ul>
<b>Unb</b>	<ul style="list-style-type: none"> <li>Kiegyensúlyozatlan töltettel kapcsolatos hiba.</li> </ul>	<ul style="list-style-type: none"> <li>Ellenőrizze és oszlassa el egyenletesen a ruhákat a dobben. Csökkentse a ruhák mennyiségét.</li> </ul>

## 10.3 Hibaelhárítás a kijelzőn megjelenő kód nélkül

Probléma	Ok	Megoldás
A mosógép nem működik.	<ul style="list-style-type: none"> <li>A program még nem indult el.</li> <li>Az ajtó nincs rendesen bezárva.</li> <li>A készülék nincs bekapcsolva.</li> <li>Áramkimaradás.</li> <li>Be van kapcsolva a gyerekszár.</li> </ul>	<ul style="list-style-type: none"> <li>Ellenőrizze a programot, és indítsa el.</li> <li>Csukja be az ajtót rendesen.</li> <li>Kapcsolja be a gépet.</li> <li>Ellenőrizze az áramellátást.</li> <li>Kapcsolja ki a gyerekszárát.</li> </ul>
A mosógépbe nem töltődik be a víz.	<ul style="list-style-type: none"> <li>Nincs víz.</li> <li>A bevezetőtömlő megcsavarodott.</li> <li>A bevezetőtömlő szűrője eltömődött.</li> <li>A víznyomás kevesebb mint 0,03 MPa.</li> <li>Az ajtó nincs rendesen bezárva.</li> <li>Vízellátás hibája.</li> </ul>	<ul style="list-style-type: none"> <li>Ellenőrizze a vízcsapot.</li> <li>Ellenőrizze a bevezetőtömlőt.</li> <li>Szüntesse meg a bevezetőtömlő dugulását.</li> <li>Ellenőrizze a víznyomást.</li> <li>Csukja be az ajtót rendesen.</li> <li>Gondoskodjon a vízellátásról.</li> </ul>
A mosógép eresztí a vizet, miközben töltődik.	<ul style="list-style-type: none"> <li>Az elvezetőtömlő magassága 80 cm alatt van.</li> <li>Előfordulhat, hogy az elvezetőtömlő vége beleér a vízbe.</li> </ul>	<ul style="list-style-type: none"> <li>Ellenőrizze, hogy az elvezetőtömlő megfelelően van-e felszerelve.</li> <li>Gondoskodjon róla, hogy az elvezetőtömlő ne érjen bele a vízbe.</li> </ul>
Vízvezetés hibája.	<ul style="list-style-type: none"> <li>Az elvezetőtömlő eltömődött.</li> <li>A szivattyú szűrője eltömődött.</li> <li>Az elvezetőtömlő vége a padlószint fölött 100 cm-nél magasabban van.</li> </ul>	<ul style="list-style-type: none"> <li>Szüntesse meg az elvezetőtömlő dugulását.</li> <li>Tisztítsa ki a szivattyú szűrőjét.</li> <li>Ellenőrizze, hogy az elvezetőtömlő megfelelően van-e felszerelve.</li> </ul>
Erős rezgés centrifugálás közben.	<ul style="list-style-type: none"> <li>Nem lett eltávolítva az összes szállítócsavar.</li> <li>A készülék elhelyezése instabil.</li> <li>A készülék nem megfelelően van megtöltve.</li> </ul>	<ul style="list-style-type: none"> <li>Távolítsa el az összes szállítócsavart.</li> <li>A készüléket szilárd aljzaton, kiegyenlítővel helyezze el.</li> <li>Ellenőrizze a töltet súlyát és egyenletes eloszlását.</li> </ul>
A készülék leáll, mielőtt a mosási ciklus befejeződött volna.	<ul style="list-style-type: none"> <li>Víz- vagy elektromos hálózati hiba.</li> </ul>	<ul style="list-style-type: none"> <li>Ellenőrizze az áram- és vízellátást.</li> </ul>
A készülék egy időre leáll.	<ul style="list-style-type: none"> <li>A készüléken hibakód jelenik meg.</li> <li>Egyenetlen terhelés miatti probléma.</li> <li>A program az áztatási szakaszban van.</li> </ul>	<ul style="list-style-type: none"> <li>Értelmezze a kijelzőn megjelenő kódokat.</li> <li>Csökkentse vagy igazítsa meg a ruhákat a dobben.</li> <li>Törölje a programot, majd indítsa el újra.</li> </ul>

Probléma	Ok	Megoldás
A dobblól és/vagy a mosószeres fiókból nagy mennyiségű hab távozik.	<ul style="list-style-type: none"> <li>A mosószer nem megfelelő.</li> <li>Túl sok a mosószer.</li> </ul>	<ul style="list-style-type: none"> <li>Nézzon utána a mosószerre vonatkozó ajánlásoknak.</li> <li>Csökkentse a mosószer mennyiségét.</li> </ul>
A mosás időtartamának automatikus módosítása.	<ul style="list-style-type: none"> <li>A mosási program időtartama változik.</li> </ul>	<ul style="list-style-type: none"> <li>Ez normális jelenség, és a működést nem befolyásolja.</li> </ul>
A készülék nem tud centrifugálni.	<ul style="list-style-type: none"> <li>A töltet eloszlása egyenetlen.</li> </ul>	<ul style="list-style-type: none"> <li>Ellenőrizze a ruhák eloszlását a gépben, és indítsa el újra a centrifuga programot.</li> </ul>
A mosási végeredmény nem kielégítő.	<ul style="list-style-type: none"> <li>Nem a ruhák szennyezettségi fokának megfelelő program került kiválasztásra.</li> <li>A mosószer mennyisége nem volt elegendő.</li> <li>Túllépte a maximális terhelést.</li> <li>A ruhák eloszlása egyenetlen volt a dobben.</li> </ul>	<ul style="list-style-type: none"> <li>Válasszon másik programot.</li> <li>A mosószert a ruhák szennyezettségi fokának, illetve a gyártó ajánlásainak megfelelően válassza meg.</li> <li>Csökkentse a ruhák mennyiségét.</li> <li>Lazítsa fel a ruhákat a gépben.</li> </ul>
Mosópormaradványok vannak a ruhákon.	<ul style="list-style-type: none"> <li>Oldhatatlan mosószerrészecskék fehér pöttyök formájában visszamaradhatnak a ruhákon.</li> </ul>	<ul style="list-style-type: none"> <li>Végezzen egy további öblítést.</li> <li>Száradás után próbálja meg kefével eltávolítani a részecskéket a ruhákról.</li> <li>Válasszon másik mosószert.</li> </ul>
A ruhákon sűrű foltok láthatók.	<ul style="list-style-type: none"> <li>Ezeket zsíradékok, pl. olajok, krémekek vagy kenőcsök okozhatják.</li> </ul>	<ul style="list-style-type: none"> <li>Előkezelje a ruhákat speciális tisztítószerral.</li> </ul>



### Megjegyzés: Habzás

Ha egy centrifugálási ciklus alatt a készülék túl sok habot észlel, leáll a motor, és 90 másodpercre bekapcsol az ürítőszivattyú. Ha ily módon 3 alkalommal sem sikerül eltávolítani a habot, a program centrifugálás nélkül ér véget.

Ha a hibaüzenetek az intézkedéseket követően is megjelennek, kapcsolja ki a készüléket, válassza le a hálózatról, és forduljon az ügyfélszolgálathoz.

#### 10.4 Áramkimaradás esetén

Az aktuális program és annak beállításai mentésre kerülnek. Amikor helyreáll az áramellátás, a készülék folytatja a működést. Ha az áramkimaradás folyamatban lévő mosási programot szakít félbe, az ajtónyitás mechanikusan blokkolva van. A ruhákat csak akkor lehet kivenni, ha az ajtó üvegén keresztül nem látható víz. Égési sérülés veszélye! A vízszintet az „A szivattyú szűrője” című részben leírtak szerint kell lecsökkenteni. Addig ne húzza meg a szervizfedél alatt lévő (A) kart (10-1. ábra), amíg az ajtózár halk kattanással ki nem nyílik. Ezt követően szerelje vissza az összes alkatrészt.

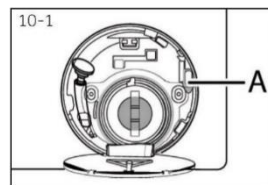



Ha a mosógép állapota biztonságos (a vízszint és az ajtó alja közötti távolság megfelelő, a dob hőmérséklete 55 °C alatt van, a belső dob nem fordult el), kinyithatja a készülék ajtaját.

### 11.1 Előkészületek

- ▶ Vegye ki a készüléket a csomagolásból.
- ▶ Távolítsa el minden csomagolóanyagot, köztük a burkolaton lévő védőfóliát és a hungarocell talapat, és tartsa ezeket gyermekektől elzárva. A csomagolás kinyitása során előfordulhatnak vízcseppek a nejlonszákon és az ajtónyílás környékén. Ez normális jelenség, a gyárban végzett vizes tesztek eredménye.



### Megjegyzés: Csomagolóanyagok hulladékkezelése

Az összes csomagolóanyagot tartsa gyermekektől távol, és környezetbarát módon ártalmatlanítsa.

### 11.2 OPCIONÁLIS: Zajcsökkentő párnák felhelyezése

1. A zsugorfóliás csomagolás kibontásakor négy zajcsökkentő párnát talál. Ezek a zajszint csökkentésére szolgálnak (11-1. ábra).
2. Fektesse a mosógépet az oldalára úgy, hogy az ajtónyílás felfelé, a gép alja pedig a műveltet végző személy felé nézzen (11-2. ábra).
3. Vegye ki a zajcsökkentő párnákat, és szedje le róluk a kétoldalú ragasztós védőfóliát. Helyezze el a zajcsökkentő párnákat körben a mosógép alsó részén, a 11-3 ábrán látható módon (a két hosszabb párnát az 1-es és a 3-as, a két rövidebbet pedig a 2-es és a 4-es helyzetben). Ezután állítsa fel a készüléket (11-3. ábra).

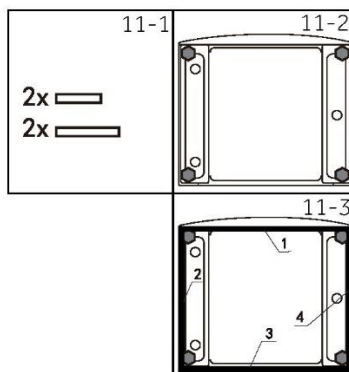

Jó tudni:

A zajcsökkentő párna opcionális tartozék, amely segíthet a zajszint csökkentésében. Igény szerint eldöntheti, hogy felhelyezi-e.

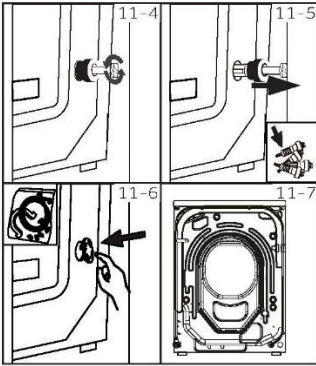

## 11.3 Szállítócsavarok eltávolítása

A szállítócsavarok arra szolgálnak, hogy a készülék belső sérülésének megakadályozása érdekében szállítás közben rögzítsék a belsejében található rezgéscsillapító alkatrészeket.

1. Vegye le a készülék hátoldaláról mind a négy csavart, valamint a műanyag távtartókat (11-4. ábra), (11-5. ábra).
2. Az ezek után maradt lyukakba helyezze be a vakdugókat (11-6. ábra), (11-7. ábra).



## Megjegyzés: Biztonságos tárolás

Az összes szállítási védőalkatrészt tartsa biztos helyen, mert a későbbiekben is szüksége lehet rá. A készülék szállítása előtt először mindig helyezze vissza a védőalkatrészeket.

## 11.4 A készülék szállítása

Ha a készüléket nagyobb távolságra szállítják, a sérülések elkerülése érdekében tegye vissza a készülék felállítását megelőzően eltávolított szállítócsavarokat. A visszaszerelés fordított sorrendben történik.

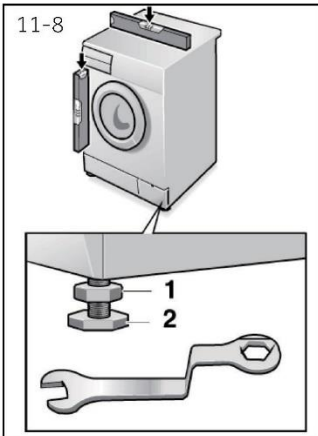

## 11.5. A készülék szintezése

A készülék lábait (11-8. ábra) úgy állítsa be, hogy biztosítsa a teljesen vízszintes helyzetet. Így minimálisra csökkenthetők a rezgések, ezáltal pedig a működési zajszint. A kopás és elhasználódás így szintén csökkenthető. A beállításhoz szintező használatát javasoljuk. Az aljzat legyen a lehető legstabilabb és legegyszerűsebb.

1. Lazítsa meg a rögzítőanyát (1) csavarkulcs segítségével.
2. Állítsa be a magasságot a láb (2) elforgatásával.
3. Húzza meg a rögzítőanyát (1) a készülékház irányába.



### 11.6 A vízvezető tömlő bekötése

A vízvezető tömlőt rögzítse megfelelően a csővezetékhez. A tömlőnek egy ponton a készülék aljától mért 80 és 100 cm közötti magasságba kell esnie! Az elvezetőtömlőt lehetőség szerint tartsa mindig a készülék hátulján lévő bilincshez rögzítve.



#### FIGYELMEZTETÉS!

- ▶ A csatlakoztatáshoz kizárólag a mellékelt tömlőrögzítő készletet használja!
- ▶ Régi tömlőrögzítő készletet ne használjon fel újra!
- ▶ Csak a hidegvíz-hálózathoz csatlakoztassa a készüléket.
- ▶ Csatlakoztatás előtt ellenőrizze, hogy a víz tiszta és átlátszó-e.

A csatlakoztatáshoz a következő lehetőségek állnak rendelkezésre:

#### 11.6.1 Elvezetőtömlő a mosdókagylóba

- ▶ Az U-alakú támasztékkal lógassa az elvezetőtömlőt egy megfelelő méretű kagyló fölé (11-9. ábra).
- ▶ Az U-alakú támasztékot biztosítsa megfelelően elcsúszás ellen.

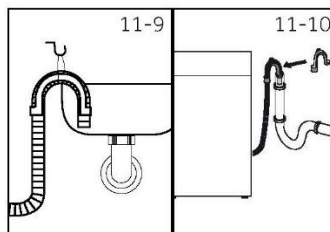

#### 11.6.2 Elvezetőtömlő csatlakoztatása a szennyvízhálózatra

- ▶ A függőleges cső belső átmérőjének a csatlakozónyílásnál legalább 40 mm-esnek kell lennie.
- ▶ Az elvezetőtömlőt 80–100 mm mélyen helyezze a szennyvízelvezető csőbe.
- ▶ Helyezze fel az U-alakú támasztékot, és rögzítse megfelelően (11-10. ábra).

#### 11.6.3 Elvezetőtömlő a mosdókagyló lefolyócsövéhez

- ▶ A csőcsatlakozásnak a szifon fölött kell elhelyezkednie.
- ▶ A csatlakozót általában záródugó zárja le (A). Ezt a meghibásodás elkerülése érdekében el kell távolítani (11-11. ábra).
- ▶ Rögzítse az elvezetőtömlőt bilincssel.

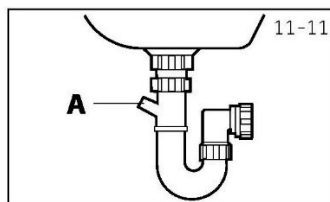

#### VIGYÁZAT!

- ▶ Az elvezetőtömlő nem merülhet vízbe, azt stabilan és szivárgásmentesen kell rögzíteni! Ha az elvezetőtömlőt a padlóra helyezik, vagy a cső 80 cm-nél alacsonyabban van, a mosógép folyamatosan vissza fogja ereszteni a vizet feltöltés közben.
- ▶ Az elvezetőtömlőt nem lehet meghosszabbítani. Szükség esetén forduljon az értékesítési osztályhoz.

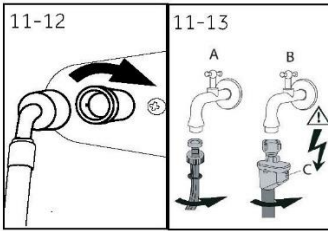

## 11.7 Frissvíz-csatlakozás

Ellenőrizze, hogy be vannak-e helyezve a tömítések.

1. A derékszögben hajlított végével csatlakoztassa a vízbevezető tömlőt a készülékhez (11-12. ábra). Kézzel húzza meg a csavaros csatlakozást.
2. A tömlő másik végét csatlakoztassa a vízcsaphoz egy 3/4-es menettel (11-13. ábra).

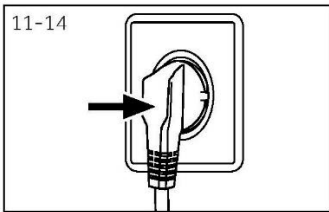

## 11.8 Csatlakoztatás az elektromos hálózathoz

Csatlakoztatás előtt mindig gondoskodjon az alábbiakról:

- ▶ az áramellátás, a csatlakozóaljzat és a biztosíték megfelel a típustáblán feltüntetett értékeknek.
- ▶ a hálózati aljzat földelt, továbbá ne használjon többhelyes elosztót vagy hosszabbítót.
- ▶ a hálózati csatlakozó és az aljzat pontosan illeszkedik egymásba.
- ▶ **Csak az Egyesült Királyság esetében:** Az egyesült királyságbeli dugó a BS1363A szabvány szerinti.

Dugja be a dugót a konnektorba (11-14. ábra).



## FIGYELMEZTETÉS!

- ▶ Gondoskodjon róla, hogy mindegyik csatlakozás (elektromos hálózat, szennyvízelvezető és frissvízbevezető tömlő) stabil, száraz és szivárgásmentes legyen!
- ▶ Ügyeljen arra, hogy ezek alkatrészei ne zúzódjanak, ne görbüljenek és ne csavarodjanak meg.
- ▶ A hálózati kábel sérülése esetén azt a veszély elkerülése érdekében a gyártó hivatalos szervizének kell kicserélnie (lásd a jótállási jegyet).

## 12.1 További műszaki adatok

	HW80	HW90
Feszültség, V	220-240 V~/50 Hz	
Áramerősség, A	10	
Max. teljesítmény, W	2000	
Víznyomás, MPa	0,03 ≤ P ≤ 1	
Nettó súly, kg	65	

## 12.2 A termék méretei

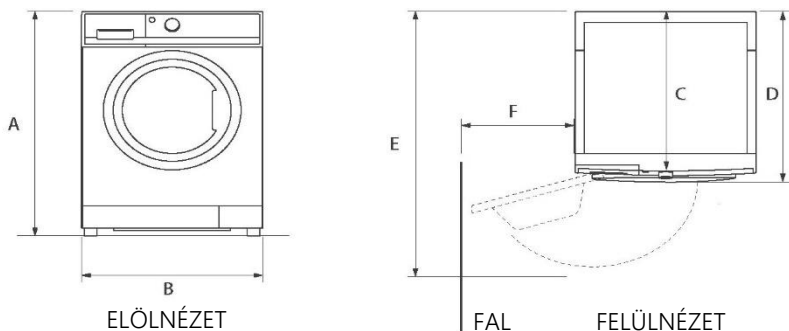

A TERMÉK MÉRETEI		HW90	HW80
A	Teljes magasság, mm	850	
B	Teljes szélesség, mm	595	
C	Teljes mélység (a kezelőpanelig), mm	497	
D	Teljes mélység, mm	577	
E	Mélység nyitott ajtóval, mm	1085	
F	Az ajtó és a mellette lévő fal közötti minimális távolság, mm	300	

Megjegyzés: A mosógép pontos magassága attól függ, mekkora magasságra állítják be a lábakat a gép aljától mérve. A mosógép helyének legalább 40 mm-rel szélesebbnek és 20 mm-rel mélyebbnek kell lennie, mint magának a készüléknek.

12.3 Vonatkozó szabványok és irányelvek **CE**

A termék megfelel az összes vonatkozó EK-irányelv követelményeinek, valamint a kapcsolódó, CE-jelölést előíró harmonizált szabványoknak.

Javasoljuk, hogy forduljon Haier ügyfélszolgálatunkhoz, és használjon eredeti pótalkatrészeket. Ha problémát tapasztal a készülékkel kapcsolatban, először olvassa el a HIBAELHÁRÍTÁS című szakaszt.

Ha ott nem találja a megoldást, lépjen kapcsolatba:

- ▶ a helyi kereskedővel, vagy
- ▶ keresse meg a „Szerviz és támogatás” részt a [www.haier.hu](http://www.haier.hu) weboldalon, ahol megtalálja a szükséges telefonszámokat, gyakran ismételt kérdéseket, és ahol szervizigényét is elküldheti.

Mielőtt kapcsolatba lépne szervizünkkel, győződjön meg arról, hogy rendelkezésre állnak a következő adatok.

Ezek az információk a típustáblán találhatóak.

Modell \_\_\_\_\_

Sorozatszám \_\_\_\_\_

Jótállási igény esetén ellenőrizze a termékhez mellékelt jótállási jegyet is.

Általános üzleti érdeklődés esetén európai címeink:

### Haier európai címek

Ország*	Levelezési cím	Ország*	Levelezési cím
<b>Olaszország</b>	Haier Europe Trading SRL Via De Cristoforis, 12 21100 Varese ITALY	<b>Franciaország</b>	Haier France SAS53 Boulevard Ornano - Pleyad 393200 Saint Denis France
<b>Spanyolország</b> <b>Portugália</b>	Haier Iberia SL Pg. Garcia Faria, 49-51 08019 Barcelona SPAIN	<b>Belgium-FR</b> <b>Belgium-NL</b> <b>Hollandia</b> <b>Luxembourg</b>	Haier Benelux SA Anderlecht Route de Lennik 451 BELGIUM
<b>Németország</b> <b>Ausztria</b>	Haier Deutschland GmbH Hewlett-Packard-Str. 4 D-61352 Bad Homburg GERMANY	<b>Lengyelország</b> <b>Csehország</b> <b>Magyarország</b> <b>Görögország</b> <b>Románia</b> <b>Oroszország</b>	Haier Poland Sp. zo.o. Al. Jerozolimskie 181B 02-222 Warszawa POLAND
<b>Egyesült Királyság</b>	Haier Appliances UK Co. Ltd. One Crown Square Church Street East Woking, Surrey, GU21 6HR UK		

\* További információért látogasson el a [www.haier.com](http://www.haier.com) weboldalra.





**Haier**