

EXTOL®
PREMIUM

8891922

8891923

IMPROVE YOUR DAY!

Jednoruční aku řetězová pila SHARE 20V / CZ

Jednoručná aku reťazová píla SHARE 20V / SK

Egykezes akkus láncfűrész SHARE 20V / HU

Einhand-Kettensäge mit Akku SHARE 20V / DE

Cordless One Handed Chain Saw SHARE 20V / EN



Původní návod k použití

Preklad pôvodného návodu na použitie

Az eredeti használati utasítás fordítása

Übersetzung der ursprünglichen Bedienungsanleitung

Translation of the original user's manual



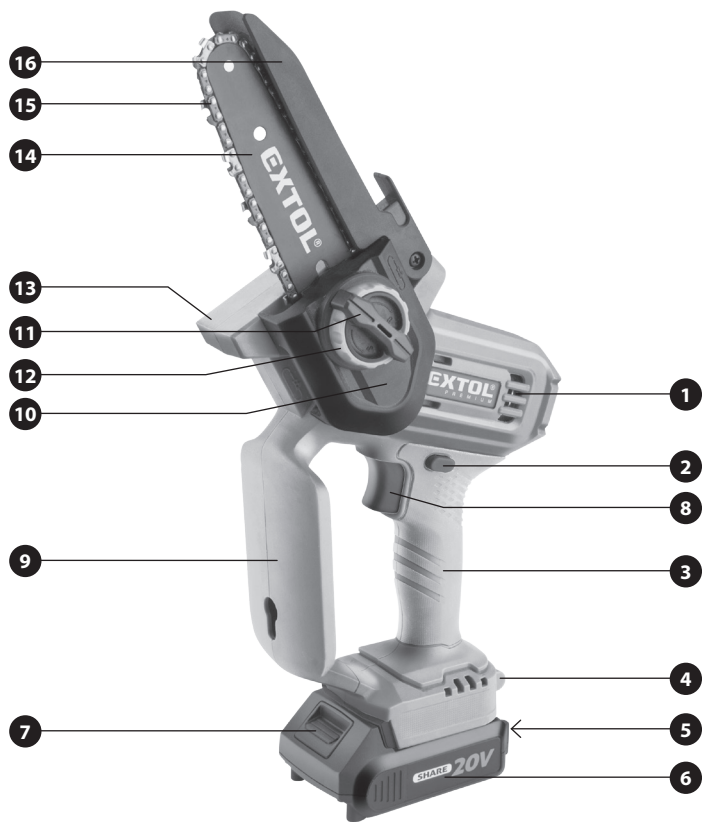

Obr. 1 / 1.ábra / Abb. 1 / Fig. 1

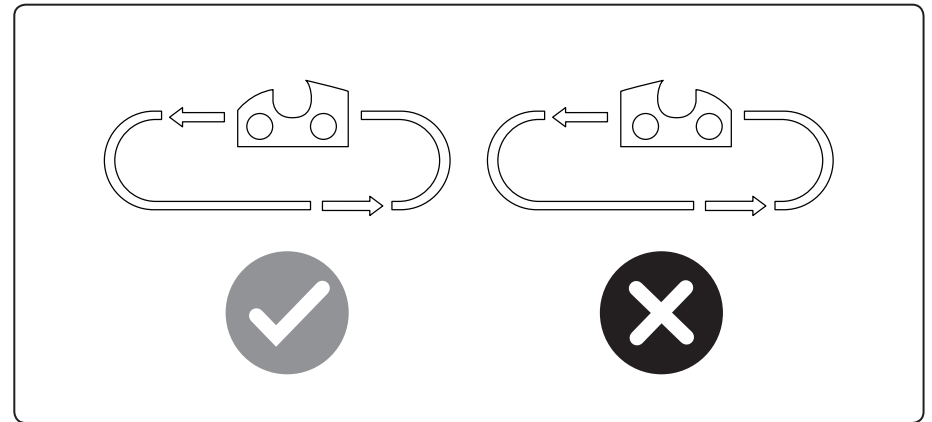

Obr. 3 / 3.ábra / Abb. 3 / Fig. 3

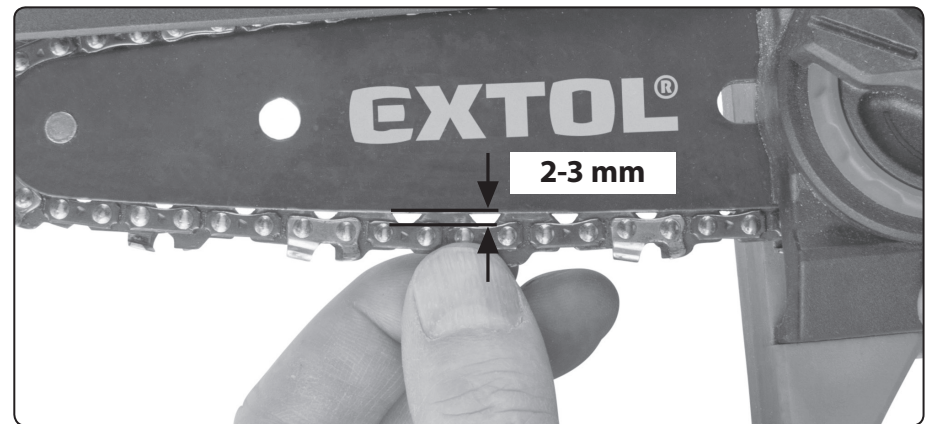

Obr. 4 / 4.ábra / Abb. 4 / Fig. 4



Obr. 2 / 2.ábra / Abb. 2 / Fig. 2



Obr. 5 / 5.ábra / Abb. 5 / Fig. 5

Úvod

Vážený zákazníku,

děkujeme za důvěru, kterou jste projeвили značce Extol® zakoupením tohoto výrobku.

Výrobek byl podroben testům spolehlivosti, bezpečnosti a kvality předepsaných normami a předpisy Evropské unie.

S jakýmkoli dotazy se obraťte na naše zákaznické a poradenské centrum:

www.extol.cz info@madalbal.cz

Tel.: +420 577 599 777

Výrobce: Madal Bal a. s., Průmyslová zóna Příluky 244, 76001 Zlín, Česká republika

Datum vydání: 7. 11. 2024

I. Charakteristika – účel použití



Jednoruční aku řetězová pilka **Extol® Premium** aku programu **SHARE 20 V** je určena k prořezávání stromů a keřů a pro drobné zkracovací řezy dřeva na zahradě, v dílně apod.



- ✓ Nepřítomnost napájecího kabelu poskytuje volnost v pohybu při práci.
- ✓ Aku pilka je součástí řady aku nářadí **SHARE 20 V** napájeného stejnou Li-ion baterií.
- ✓ Varianta s obj. číslem **Extol® Premium 8891922** je dodávána s Li-ion baterií **2 Ah, 20 V** a nabíječkou **2,4A**.
- ✓ Varianta s obj. číslem **Extol® Premium 8891923** je dodávána **bez baterie a bez nabíječky** za nižší prodejní cenu pro případ, když má uživatel baterii a nabíječku již zakoupenou s jiným aku nářadím z **aku programu SHARE 20 V**.

ONE-BATTERY SYSTEM
SHARE 20V



BATERIE A NABÍJEČKY AKU PROGRAMU SHARE 20 V K ZAKOUPENÍ V PŘÍPADĚ POTŘEBY

Baterie SHARE 20 V	Označení modelu (Objednávací číslo)	Nabíječky SHARE 20 V	Označení modelu (Objednávací číslo)
Baterie 8 000 mAh	Extol® 8891886	4 A nabíječka	Extol® 8891892
Baterie 6 000 mAh	Extol® 8891885	2× 3,5 A nabíječka (pro 2 baterie)	Extol® 8891894
Baterie 5 000 mAh	Extol® 8891884	4× 3,5 A nabíječka (pro 4 baterie)*	Extol® 8891895
Baterie 4 000 mAh	Extol® 8891882	2,4 A nabíječka	Extol® 8891893
Baterie 2 000 mAh	Extol® 8891881	* Po nabití 2 baterií nabije další 2.	Tabulka 1

BATERIE PRO AKU NÁŘADÍ ŘADY SHARE 20 V

- ✓ Li-ion baterie aku programu **SHARE 20 V** jsou velice kvalitní s dlouhou životností a jsou určeny pro náročnou práci s aku nářadím.
- ✓ Pro zajištění dlouhodobého vysokého výkonu baterií aku programu **SHARE 20 V** (životnosti) oproti levným Li-ion bateriím disponují řadou ochranných funkcí řízených komplexní řídicí elektronikou, která je přímo v baterii. Jedná se např. o tyto funkce:



- **pečlivé řízení procesu nabíjení** (šetrný kontrolovaný náběh nabíjecího napětí a proudu, ochrana proti nadproudu či přepětí, ochrana proti přebíjení-ukončení procesu nabíjení).
- **ochrana proti přetížení** (proti velkému odběru proudu nadměrným zatížením stroje).
- **ochrana proti přetížení při nízkých nebo vysokých teplotách – při nízké nebo vysoké teplotě se přirozeně snižuje kapacita baterie a výkon nářadí** (teplota pro použití baterie -10° až +40°C).
- **nepřetržité snímání a vyhodnocování teploty, napětí a vstupního/výstupního proudu.**
- **spánkový mód** – při nečinnosti nářadí dojde k uspaní baterie pro minimalizaci samovybíjení; při spuštění nářadí se baterie uvede do provozního režimu.
- **ochrana proti podprahovému vybití** (vybití pod určitou mez, která je pro baterii škodlivá; baterie ukončí napájení nářadí při mezním vybití).
- baterie **SHARE 20 V** splňují technické požadavky norem: **EN 62841; EN 62133; UN 38.3**



- ✓ Díky velmi pomalému samovybíjení Li-ion baterie, může být baterie připravena k použití i dlouho po nabití, navíc Li-ion baterií lze dobít kdykoli, nezávisle na úrovni nabití, aniž by se tím snižovala její kapacita.



II. Technická specifikace

Označení modelu (objednávací číslo)	8891922 (varianta s baterií a nabíječkou) 1× Li-ion baterie 20 V 2 Ah (8891881) 1× nabíječka 2,4 A (8891893) 8891923 (varianta bez baterie a bez nabíječky)
Max. svorkové napětí baterie bez zatížení	20 V DC
Svorkové napětí baterie při zatížení	18 V DC
Řezná délka lišty	120 mm
Celková délka lišty	155 mm
Rychlost řetězu	6,5 m/s
Hmotnost pily bez baterie	1,4 kg
Hmotnost pily s baterií 2 Ah	1,8 kg
Výdrž při intenzivní zátěži s baterií 2 Ah	22 min.
Zásobní nádoba na olej pro mazání řetězu a lišty	NE
Hladina akustického tlaku L_{pA} ; nejistota K	80,0 dB (A); K= ±3 dB (A)
Hladina akustického výkonu L_{WA} ; nejistota K	91,0 dB (A); K= ±3 dB (A)
Garantovaná hladina akustického výkonu (2000/14 ES)	94 dB (A)
Hladina vibrací na rukojeti (součet tří os); nejistota K	a_h 2,293 m/s ² ; K= ± 1,5 m/s ²
NÁHRADNÍ DÍLY K ZAKOUPENÍ V PŘÍPADĚ POTŘEBY	Objednávací číslo
Pilový řetěz	8891922A
Pilová lišta	8891922B

- Deklarovaná souhrnná hodnota vibrací a deklarovaná hodnota emise hluku se změřila v souladu se standardní zkušební metodou a smí se použít pro porovnání jednoho nářadí s jiným. Deklarovaná souhrnná hodnota vibrací a deklarovaná hodnota emise hluku se smí také použít k předběžnému stanovení expozice.

VÝSTRAHA

- Emise vibrací a hluku během skutečného používání nářadí se může lišit od deklarovaných hodnot v závislosti na způsobu, jakým se nářadí používá, zejména jaký se opracovává druh obrobku.
- Je nutné určit bezpečnostní měření k ochraně obsluhující osoby, která jsou založena na zhodnocení expozice ve skutečných podmínkách používání (počítat se všemi částmi pracovního cyklu, jako je čas, po který je nářadí vypnuto a kdy běží naprázdno kromě času spuštění).

III. Součásti a ovládací prvky

Obr.1, pozice-popis

- 1) Větrací otvory motoru
- 2) Tlačítko pro odjištění provozního spínače
- 3) Rukojeť
- 4) Úchyt poutka
- 5) Tlačítko baterie pro zjištění úrovně nabití
- 6) Baterie
- 7) Tlačítko pro odjištění baterie pro odejmutí
- 8) Provozní spínač
- 9) Odkládací základna
- 10) Kryt hnacího kola řetězu
- 11) Šroub pro připevnění ochranného krytu řetězu

12) Prsteneček pro napnutí/povolení řetězu

13) Opěrka pro zapření při řezání dřeva

14) Lišta

15) Pilový řetěz

16) Ochranný kryt

VÝSTRAHA

- Před přípravou přístroje k použití si přečtěte celý návod k použití a ponechte jej přiložený u výrobku, aby se s ním obsluha mohla seznámit. Pokud výrobek komukoli půjčujete nebo jej prodáváte, přiložte k němu i tento návod k použití. Zamezte poškození tohoto návodu. Výrobce nenese odpovědnost za škody či zranění vzniklá používáním přístroje, které je v rozporu s tímto návodem. Před použitím přístroje se seznamte se všemi jeho ovládacími prvky a součástmi a také se způsobem vypnutí přístroje, abyste jej mohli ihned vypnout v případě nebezpečné situace. Před použitím zkontrolujte pevně upevnění všech součástí a zkontrolujte, zda nějaká část přístroje jako např. bezpečnostní ochranné prvky nejsou poškozeny, či špatně nainstalovány nebo zda nechybí na svém místě. Rovněž zkontrolujte ochranný kryt a DC konektory baterie a nabíječky a také zkontrolujte, zda nabíječka nemá poškozenou izolaci napájecího kabelu či zásuvkovou vidlici. Aku nářadí, baterii, nabíječku s poškozenými nebo chybějícími částmi nepoužívejte a zajistěte jejich opravu či náhradu v autorizovaném servisu značky Extol® - viz kapitola Servis a údržba nebo webové stránky v úvodu návodu.

IV. Nabití baterie

- Pro ověření úrovně nabití baterie stiskněte tlačítko na baterii a podle počtu svítících diod a předpokládané době provozu a zátěži, baterii v případě potřeby dobijte. Je-li baterie plně nabitá, svítí všechny LED diody. Baterii lze nabít z jakékoli úrovně nabití, aniž by se tím snižovala její kapacita.

UPOZORNĚNÍ

- K napájení aku pily smí být použity pouze baterie uvedené v tabulce 1 a k jejich nabíjení smí být použity pouze uvedené nabíječky. Použití jiné nabíječky by mohlo způsobit požár či výbuch v důsledku nevhodných nabíjecích parametrů.

UPOZORNĚNÍ

- Baterii nabíjejte v rozmezí okolní teploty 10°C-40°C.

a) **Baterii nejprve zasuňte do drážek dodávané originální nabíječky.**

b) **Před připojením nabíječky ke zdroji el. proudu zkontrolujte, zda napětí v zásuvce odpovídá rozmezí 220-240 V ~ 50 Hz a zda nabíječka nemá poškozený přívodní kabel (např. izolaci), kryt, nabíjecí konektory apod. Rovněž zkontrolujte stav baterie.**

VÝSTRAHA

- Je-li nabíječka nebo baterie poškozena, nepoužívejte je a zajistěte jejich náhradu za bezvadnou originální od výrobce.

c) **Nabíječku připojte ke zdroji el. proudu.**

- U nabíječky **Extol® Premium 8891893** (model s nabíjecím proudem 2,4 A) je proces nabíjení signalizován zeleně blikající diodou při červeně svítící diodě a plně nabití je signalizováno pouze zeleně svítící kontrolkou.
- U nabíječky **Extol® Premium 8891894** (model s nabíjecím proudem 2× 3,5 A) při nabíjení baterie svítí červená kontrolka a bliká zelená a po plném nabití svítí jenom zelená kontrolka. Pokud v příslušném místě nabíječky není zasunuta baterie, bude svítit pouze červená kontrolka.
- U nabíječky **Extol® Premium 8891892** (model s nabíjecím proudem 4 A) je proces nabíjení signalizován pouze červeně svítící LED kontrolkou a proces plného nabití pouze zeleně svítící LED kontrolkou. Úroveň nabití baterie lze sledovat dle počtu svítících LED kontrolky na baterii, které svítí při nabíjení baterie. Právo na změnu výše uvedené signalizace procesu nabíjení a nabití u všech nabíječek vyhrazeno na možnou změnu ve výrobě.
- Po plném nabití baterie nabíječka automaticky ukončí nabíjení. Nemůže dojít k přebíjení baterie.

PŘIBLIŽNÉ DOBY NABÍJENÍ BATERIÍ

Baterie SHARE 20 V	4 A nabíječka Extol® 8891892	2,4 A nabíječka Extol® 8891893
8 000 mAh	120 min.	200 min.
6 000 mAh	90 min.	150 min.
5 000 mAh	65 min.	110 min.
4 000 mAh	60 min.	100 min.
2 000 mAh	30 min.	50 min.

Baterie SHARE 20 V	2× 3,5 A nabíječka Extol® 8891894 (pro 2 baterie) 4× 3,5 A nabíječka Extol® 8891895 (pro 4 baterie, nabíjí nejprve 2 a poté další 2)
8 000 mAh	140 min.
6 000 mAh	105 min.
5 000 mAh	80 min.
4 000 mAh	70 min.
2 000 mAh	35 min.

Tabulka 2

d) **Po nabití nejprve odpojte nabíječku od zdroje el. proudu** a poté z drážek nabíječky vysuňte baterii po stisknutí a přidržení tlačítka na baterii.

V. Příprava k použití

- Po nabití baterie ji zasuňte do drážek aku pily dle obr.1, aby došlo k zajištění baterie.
- Zkontrolujte správné napnutí řetězu. V rukavicích uchopením řetězu zatáhněte za řetěz, zda vzdálenost řetězu od lišty není větší než 2-3 mm, jak je zobrazeno na obr.4. Pokud je větší, řetěz napněte otáčením prstence (obr.1, pozice 12) ve směru hodinových ručiček, avšak aby šlo prstencem otáčet, nejprve povolte šroub (obr.1, pozice 11) otáčením ve směru odemknutého visacího zámku. Po napnutí řetězu šroub řádně utáhněte otáčením ve směru uzamknutého visacího zámku.
- Před zapnutím aku pily na řetěz a na přední (oblou) část lišty naneste ve vhodné aplikační nádobce nebo stříkačce olej určený pro mazání řetězů řetězových pil. Použití jiného typu oleje, např. potravinářského apod., je nepřijatelné.

VI. Zapnutí/vypnutí pily/provoz

ZAPNUTÍ

- Pro zapnutí nejprve stiskněte tlačítko pro odjistění provozního spínače (obr.1, pozice 2) a poté provozní spínač (obr.1, pozice 8).

VYPNUTÍ

- Pro vypnutí provozní spínač (obr.1, pozice 8) uvolněte.

PROVOZ

- Před použitím se ujistěte, že jsou lišta a řetěz namazaný. Olej nanášejte pravidelně i v průběhu práce- časté promazávání snižuje opotřebení lišty a řetězu a prodlužuje jejich životnost.
- Před zapnutím nejprve zkontrolujte pilový řetěz, zda není oslabený, příliš vybroušený, či jinak poškozený. Poškozený nebo příliš opotřebovaný řetěz by se mohl přetrhnout a způsobit úraz. Pílu s poškozeným řetězem nepoužívejte. Zkontrolujte nepoškozenost ochranného krytu (obr.1, pozice 16), zda se nedotýká řetězu. Pílu nepoužívejte, pokud nemá ochranný kryt (obr.1, pozice 16).
- Před prováděním řezu nejprve pílu opěrnou patkou (obr.1, pozice 13) přiložte k řezanému dřevu a poté proveďte řez dle symbolu uvedeném na štítku s vysvětlením v tabulce 3.

VII. Bezpečnostní pokyny pro řetězové pily

1) Obecné bezpečnostní pokyny pro řetězovou pílu:

- Nedotýkat se žádnou částí těla pilového řetězu, je-li řetězová píla v činnosti. Předtím, než se řetězová píla spustí, je nutno se ujistit, že se pilový řetěz ničeho nedotýká. Chvilku nepozornosti během provozu řetězových pil může způsobit, že se oblečení nebo tělo obsluhy zachytí o pilový řetěz.**
- Vždycky je nutno držet řetězovou pílu pravou rukou za zadní rukojeť a levou rukou za přední rukojeť. Držení řetězové pily s obráceným uspořádáním rukou zvyšuje riziko poranění osob a nikdy se nemá používat.**
- Řetězovou pílu je nutno držet pouze za izolované úchopové povrchy, protože pilový řetěz**

se může dotknout skrytého vedení. Dotyk pilových řetězů s „živým“ vodičem může způsobit, že se neizolované kovové části řetězové pily stanou „živými“ a mohou vést k úrazu uživatele elektrickým proudem.

- Používat ochranu očí. Doporučují se další pracovní prostředky k ochraně sluchu, hlavy, rukou, dolních končetin a nohou. Odpovídající ochranné pracovní prostředky snižují možnost poranění osob odlétaujícími úlomky nebo nahodilého dotyku s pilovým řetězem.**
 - S řetězovou pilou se nesmí pracovat na stromě, žebříku, střеше nebo jakémkoliv nestabilním podstavci. Práce s řetězovou pilou tímto způsobem může mít za následek vážné poranění osob.**
 - Vždy je nutno zaujmout správný postoj a pracovat s řetězovou pilou pouze stojí-li obsluha na pevném, bezpečném a rovném povrchu. Kluzké nebo nestabilní povrchy mohou způsobit ztrátu rovnováhy nebo kontroly řetězové pily.**
 - Při řezání větve, která je napružená, je třeba být připraven uskočit. Pokud se napětí ve vlákněch dřeva uvolní, napružená větev může udeřit obsluhu a/ nebo odhodit řetězovou pílu mimo kontrolu.**
 - Obsluha musí dbát mimořádné opatrnosti při řezání křoví a mladých stromků. Tenký materiál může zachytit pilový řetěz a slehnut směrem k obsluze nebo ji vyvést z rovnováhy.**
 - Řetězová píla se přenáší za přední rukojeť, vypnutá a vzdáleně od těla. Pokud se řetězová píla přenáší nebo skladuje, je nutno vždy nasadit kryt vodící lišty. Správná manipulace s řetězovou pilou omezi pravděpodobnost nahodilého dotyku s pohyblivým se pilovým řetězem.**
 - Je nutno dodržovat pokyny pro mazání, naplnění řetězu a výměnu vodící lišty a řetězu. Nesprávně napnutý nebo namazaný řetěz se může buď přetrhnout, nebo zvýšit možnost zpětného vrhu.**
 - Je nutno řezat pouze dřevo. Řetězová píla se nesmí používat pro účely, pro které není určena. Například: řetězová píla se nesmí používat k řezání kovů, plastu zdiva nebo jiných než dřevěných stavebních materiálů. Použití řetězové pily pro činnosti jiné, než pro které je určena, může způsobit nebezpečnou situaci.**
- Je zakázáno kácet stromy, dokud obsluha nebude znát rizika a jak se jim vyhnout. Při kácení stromu by mohlo dojít k vážnému zranění obsluhy nebo okolostojících.**
 - Příčiny zpětného vrhu a způsoby, jak mu může obsluha zamezit:**

Zpětný vrh může nastat, když se nos nebo špička vodící lišty dotkne předmětu, nebo když se dřevo uzavírá a sevře pilový řetěz v řezu.

Dotyk špičky v některých případech může způsobit náhlou zpětnou reakci, vrhnutí vodící lišty nahoru a zpět směrem k obsluze.

Sevrění pilového řetězu podél špičky vodící lišty může vytlačit vodící lištu rychle zpět směrem k obsluze.

Každá z těchto reakcí může způsobit, že obsluha ztratí kontrolu nad pilou, což může způsobit vážné poranění osob. Nespoléhejte výhradně na bezpečnostní zařízení vestavěná v pile. Uživatel řetězové pily má podniknout více kroků, aby provozoval řezné práce bez nehody nebo zranění.

Zpětný vrh je důsledkem zneužití a/nebo nesprávného používání řetězové pily nebo nesprávných pracovních postupů nebo podmínek a lze mu zabránit náležitým dodržováním dále uvedených opatření:

 - Nářadí je třeba držet pevně, přičemž palce a prsty obepínají rukojeti řetězové pily, s oběma rukama na pile, a je nutno udržovat správnou polohu těla a paže tak, aby bylo možno odolat silám zpětného vrhu. Síly zpětného vrhu může kontrolovat obsluha, dodržuje-li správná bezpečnostní opatření. Obsluha nesmí řetězovou pílu upustit.**
 - Je nutno nepřesahovat a neřezat nad výškou ramene. Toto pomáhá zabránit nechtěnému dotyku špičkou a dává možnost lepší kontroly nad řetězovou pilou v neočekávaných situacích.**
 - Je nutno používat pouze náhradní vodící lišty a pilové řetězy specifikované výrobcem. Nevhodné náhradní vodící lišty a pilové řetězy mohou způsobit roztržení řetězu a/nebo zpětný vrh.**
 - Dodržujte pokyny výrobce pro ostření a údržbu pilového řetězu. Pokles výšky omezovací patky může vést ke zvýšenému zpětnému vrhu.**

- e) **Při odstraňování zaseknutého materiálu, skladování nebo opravě řetězové pily je nutno dodržovat všechny pokyny. Je třeba se ujistit, že je spínač vypnutý a bateriová souprava je odňata. Neočekávané spuštění řetězové pily při odstraňování zaseknutého materiálu nebo opravě může vést k vážnému poranění osob.**

PŘÍKLADY INSTRUKCÍ TÝKAJÍCÍCH SE VHDNÝCH TECHNIK PRO ZÁKLADNÍ KÁCENÍ, ODVĚTVOVÁNÍ A ZKRACOVÁNÍ KMENŮ

KÁCENÍ STROMU

Provádějí-li činnosti příčné řezání/krácení a kácení dvě nebo více osob ve stejném čase, činnosti kácení se mají oddělit od činností příčné řezání/krácení na vzdálenost nejméně dvojnásobku výšky káceného stromu. Stromy se nemají kácet takovým způsobem, který by mohl ohrozit jakoukoliv osobu, zasáhnout jakoukoliv veřejnou síť nebo způsobit škodu na majetku. Dojde-li k dotyku stromu s jakoukoliv veřejnou sítí, má se neprodleně informovat příslušný provozovatel sítě.

Obsluha **řetězové pily** má stát z horní strany svahu, je-li pravděpodobné, že se strom převálí nebo sklouzne dolů ze svahu poté, co se pokácí.

Úniková cesta se má naplánovat a vyčistit, což je nezbytné před začátkem řezání. Úniková cesta se má rozšířovat šikmo dozadu od předpokládané přímky pádu, jak je zobrazeno na obrázku obr.10.

Před začátkem kácení se vezme v úvahu přirozený sklon stromu, umístění delších větví a směr větru, aby se posoudilo, jakým způsobem bude strom padat.

Ze stromu se odstraní nečistoty, kameny, uvolněná kůra, hřebíky, svorky a dráty.

SMĚROVÝ ZÁŘEZ

Provede se zářez do 1/3 průměru stromu, kolmo na směr pádu, jak je znázorněno na obr.11. Nejdříve se provede spodní vodorovný zářez. To pomůže zabránit sevření **pilového řetězu** nebo **vodicí lišty** při provádění druhého zářezu.

HLAVNÍ ŘEZ

Provede se hlavní řez nejméně o 50 mm výše, než je vodorovný zářez, jak je znázorněno na obr.11. Hlavní řez se vede rovnoběžně k vodorovnému zářezu. Hlavní řez se provede tak, aby zbyl dostatek dřeva (nedo řez), který funguje jako

směrový závěs. Nedořezané dřevo zabraňuje pootočení stromu a pádu ve špatném směru. Neřežte skrz nedořez.

Dostane-li se hlavní řez do blízkosti nedořezu, strom by mohl začít padat. Je-li jakákoliv možnost, že by strom nemusel padnout žádoucím směrem, nebo by se mohl naklánět dozadu a sevřit pilový řetěz, je třeba zastavit řezání předtím, než je hlavní řez ukončen, a použít klíny z dřeva, plastu nebo hliníku k otevření řezu a shoení stromu podél požadované přímky pádu.

Začíná-li strom padat, je nutno odstranit řetězovou pilu z řezu, zastavit motor, položit řetězovou pilu, a poté použít naplánovanou únikovou cestu. Je třeba být ostražitý před pádem horních větví a hlídat si pevné místo k stání.

ODVĚTVOVÁNÍ STROMU

Odvětvování je odstranění větví z padlého stromu. Při odvětvování se ponechají delší spodní větve, aby podpíraly kmen ze země. Malé větve se odstraní jedním řezem, jak je zobrazeno na obr.12. Napružené větve se musí řezat zespoda nahoru, aby se zabránilo uváznutí řetězové pily.

PŘÍČNÉ ŘEZÁNÍ/KRÁCENÍ KMENU

Příčné řezání/krácení je řezání kmenu na kusy. Je důležité se ujistit, že je postoj obsluhy pevný a její hmotnost je rovnoměrně rozložena na obě nohy. Je-li to možné, kmen se má zvednout a podepřít s použitím větví, klád nebo špalků. Je nutno se řídit jednoduchými pokyny pro snadné řezání.

Je-li kmen podepřen po celé délce, jak je zobrazeno na obr.13, řeže se seshora (horní řez).

Je-li kmen podepřen na jednom konci, jak je zobrazeno na obr.14, řeže se 1/3 průměru ze spodní strany (spodní řez). Poté se provede dokončovací řez řezáním seshora, aby se setkal s prvním řezem.

Je-li kmen podepřen na obou koncích, jak je obrazeno na obr.15, řeže se 1/3 průměru z horní strany (horní řez). Poté se provede dokončovací řez řezáním zespoda spodních 2/3, aby se setkal s prvním řezem.

Při příčném řezání/krácení na svahu je nutno stát vždy u kmenu z horní strany svahu, jak je zobrazeno na obr.16. Aby obsluha udržela naprostou kontrolu v případě „přeřezávání materiálu“, je třeba u konce řezu uvolnit tlak řezání, aniž by polevil úchop obsluhy na rukojetích **řetězové pily**. Je nutno dbát na to, aby se pila nedotkla země. Po ukončení řezání, předtím, než obsluha přesune **řetězovou pilu**, je třeba počkat na zastavení **pilového řetězu**. Vždy je nutno před přesunem od stromu ke stromu zastavit motor.

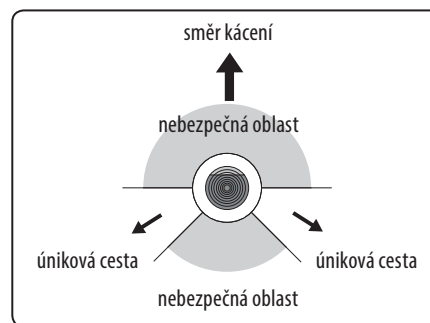

Popis kácení: únikové cesty, obr. 10

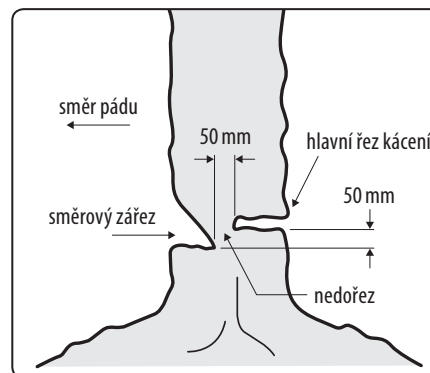

Popis kácení: podřezávání, obr. 11

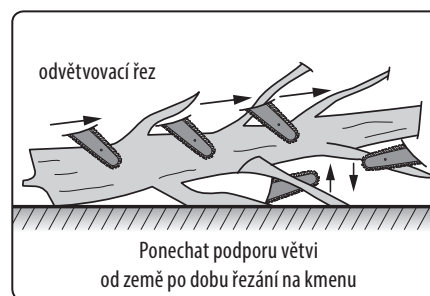

Odvětvování stromu, obr. 12

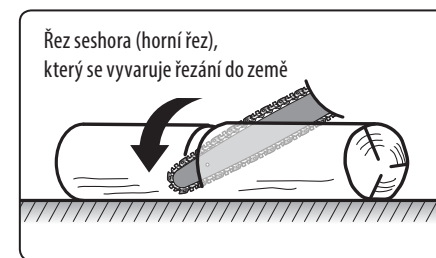

Kmen podepřen po celé délce, obr. 13

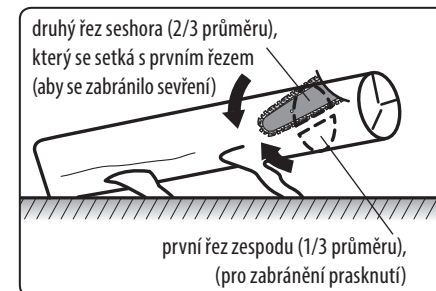

Kmen podepřen na jednom konci, obr. 14

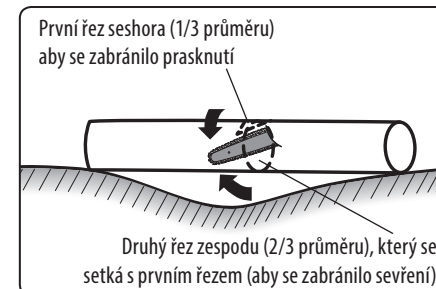

Kmen podepřen na obou koncích, obr. 15



Příčné řezání / krácení kmene, obr. 16

VIII. Obecné bezpečnostní pokyny pro elektrické nářadí

⚠ VÝSTRAHA!

Je nutno přečíst všechny bezpečnostní pokyny, návod k používání, obrázky a předpisy dodané s tímto nářadím. Nedodržení veškerých následujících pokynů může vést k úrazu elektrickým proudem, ke vzniku požáru a/nebo k vážnému zranění osob.

Veškeré pokyny a návod k používání se musí uschovat, aby bylo možné do nich později nahlédnout.

Výrazem „elektrické nářadí“ ve všech dále uvedených výstražných pokynech je myšleno elektrické nářadí napájené (pohyblivým přívodem) ze sítě, nebo elektrické nářadí napájené z baterií (bez pohyblivého přívodu).

1) BEZPEČNOST PRACOVNÍHO PROSTŘEDÍ

- Pracoviště je nutné udržovat v čistotě a dobře osvětlené. Nepořádek a tmavé prostory bývají příčinou nehod.
- Elektrické nářadí se nesmí používat v prostředí s nebezpečím výbuchu, kde se vyskytují hořlavé kapaliny, plyny nebo prach. V elektrickém nářadí vznikají jiskry, které mohou zapálit prach nebo výpary.
- Při používání elektrického nářadí je nutno zamezit přístupu dětí a dalších osob. Bude-li obsluha vyrušována, může ztratit kontrolu nad prováděnou činností.

2) ELEKTRICKÁ BEZPEČNOST

- Vidlice pohyblivého přívodu elektrického nářadí musí odpovídat síťové zásuvce. Vidlice se nesmí nikdy jakýmkoliv způsobem upravovat. S nářadím, které má ochranné spojení se zemí, se nesmí používat žádné zásuvkové adaptéry. Vidlice, které nejsou znehodnoceny úpravami, a odpovídající zásuvky omezi nebezpečí úrazu elektrickým proudem.
- Obsluha se nesmí tělem dotýkat uzemněných předmětů, jako např. potrubí, tělesa ústředního topení, sporáky a chladničky. Nebezpečí úrazu elektrickým proudem je větší, je-li vaše tělo spojeno se zemí.

- Elektrické nářadí se nesmí vystavovat dešti, vlhku nebo mokru. Vnikne-li do elektrického nářadí voda, zvyšuje se nebezpečí úrazu elektrickým proudem.
 - Pohyblivý přívod se nesmí používat k jiným účelům. Elektrické nářadí se nesmí nosit nebo tahat za přívod, ani se nesmí tahem za přívod odpojovat vidlice ze zásuvky. Přívod je nutné chránit před horkem, mastnotou, ostrými hranami nebo pohyblivými částmi. Poškozené nebo zamotané přívody zvyšují nebezpečí úrazu elektrickým proudem.
 - Je-li elektrické nářadí používáno venku, musí se použít prodlužovací přívod vhodný pro venkovní použití. Používání prodlužovacího přívodu pro venkovní použití omezuje nebezpečí úrazu elektrickým proudem.
 - Používá-li se elektrické nářadí ve vlhkých prostorech, je nutné používat napájení chráněné proudovým chráničem (RCD). Používání RCD omezuje nebezpečí úrazu elektrickým proudem. Pojem „proudový chránič (RCD)“ může být nahrazen pojmem „hlavní jistič obvodu (GFCI)“ nebo „jistič unikajícího proudu (ELCB)“.
- ### 3) BEZPEČNOST OSOB
- Při používání elektrického nářadí musí být obsluha pozorná, musí se věnovat tomu, co právě dělá, a musí se soustředit a střízlivě uvažovat. Elektrické nářadí se nesmí používat, je-li obsluha unavena nebo pod vlivem drog, alkoholu nebo léků. Chvilková nepozornost při používání elektrického nářadí může vést k vážnému poranění osob.
 - Používat osobní ochranné pracovní prostředky. Vždy používat ochranu očí. Ochranné pomůcky jako např. respirátor, bezpečnostní obuv s protiskluzovou úpravou, tvrdá pokrývka hlavy nebo ochrana sluchu, používané v souladu s podmínkami práce, snižují nebezpečí poranění osob.
 - Je nutno vyvarovat se neúmyslnému spuštění stroje. Je nutno se ujistit, že je spínač před zapojením vidlice do zásuvky a/nebo při připojování bateriové soupravy, zvedáním či přenášením nářadí v poloze vypnuto. Přenášení nářadí s prstem na spínači nebo zapojo-

vání vidlice nářadí se zapnutým spínačem může být příčinou nehod.

- Před zapnutím nářadí je nutno odstranit všechny seřizovací nástroje nebo klíče. Seřizovací nástroj nebo klíč, který zůstane připevněn k otáčející se části elektrického nářadí, může být příčinou poranění osob.
 - Obsluha musí pracovat jen tam, kam bezpečně dosáhne. Obsluha musí vždy udržovat stabilní postoj a rovnováhu. To umožní lepší kontrolu nad elektrickým nářadím v nepředvídaných situacích.
 - Oblékat se vhodným způsobem. Nenosit volné oděvy ani šperky. Obsluha musí dbát, aby měla vlasy a oděv dostatečně daleko od pohyblivých částí. Volné oděvy, šperky a dlouhé vlasy mohou být zachyceny pohyblivými částmi.
 - Jsou-li k dispozici prostředky pro připojení zařízení k odsávání a sběru prachu, je nutno zajistit, aby se taková zařízení připojila a správně používala. Použití těchto zařízení může omezit nebezpečí způsobená vznikajícím prachem.
 - Obsluha nesmí dopustit, aby se kvůli rutině, která vychází z častého používání nářadí, stala samolibou, a začala ignorovat zásady bezpečnosti nářadí. Neopatrná činnost může ve zlomku vteřiny způsobit závažné poranění.
- ### 4) POUŽÍVÁNÍ A ÚDRŽBA ELEKTRICKÉHO NÁŘADÍ
- Elektrické nářadí se nesmí přetěžovat. Je nutné používat správné elektrické nářadí, které je určené pro prováděnou práci. Správné elektrické nářadí bude lépe a bezpečněji vykonávat práci, pro kterou bylo konstruováno.
 - Nesmí se používat elektrické nářadí, které nelze zapnout a vypnout spínačem. Jakékoliv elektrické nářadí, které nelze ovládat spínačem, je nebezpečné a musí být opraveno.
 - Před jakýmkoliv seřizováním, výměnou příslušenství nebo před uskladněním elektrického nářadí je nutno vytáhnout vidlici ze síťové zásuvky a/nebo odejmout bateriovou soupravu z elektrického nářadí, je-li odnímatelná. Tato preventivní bezpečnostní opatření omezují nebezpečí nahodilého spuštění elektrického nářadí.
- Nepoužívané elektrické nářadí je nutno skladovat mimo dosah dětí a nesmí se dovolit osobám, které nebyly seznámeny s elektrickým nářadím nebo s těmito pokyny, aby nářadí používaly. Elektrické nářadí je v rukou nezkušených uživatelů nebezpečné.
 - Elektrické nářadí a příslušenství je nutno udržovat. Je třeba kontrolovat seřízení pohyblivých částí a jejich pohyblivost, soustředit se na praskliny, zlomené součásti a jakékoliv další okolnosti, které mohou ohrozit funkci elektrického nářadí. Je-li nářadí poškozeno, před dalším použitím je nutno zajistit jeho opravu. Mnoho nehod je způsobeno nedostatečně udržovaným elektrickým nářadím.
 - Řezací nástroje je nutno udržovat ostré a čisté. Správně udržované a naostřené řezací nástroje s menší pravděpodobností zachytí za materiál nebo se zablokují a práce s nimi se snáze kontroluje.
 - Elektrické nářadí, příslušenství, pracovní nástroje atd. je nutno používat v souladu s těmito pokyny a takovým způsobem, jaký byl předepsán pro konkrétní elektrické nářadí, a to s ohledem na dané podmínky práce a druh prováděné práce. Používání elektrického nářadí k provádění jiných činností, než pro jaké bylo určeno, může vést k nebezpečným situacím.
 - Rukojeti a úchopové povrchy je nutno udržovat suché, čisté a bez mastnot. Kluzké rukojeti a úchopové povrchy neumožňují v neočekávaných situacích bezpečné držení a kontrolu nářadí.
- ### 5) POUŽÍVÁNÍ A ÚDRŽBA BATERIOVÉHO NÁŘADÍ
- Nářadí nabíjejte pouze nabíječem, který je určen výrobcem. Nabíječ, který může být vhodný pro jeden typ bateriové soupravy, může být při použití s jinou bateriovou soupravou příčinou nebezpečí požáru.
 - Nářadí používejte pouze s bateriovou soupravou, která je výslovně určena pro dané nářadí. Používání jakýchkoli jiných bateriových souprav může být příčinou nebezpečí úrazu nebo požáru.
 - Není-li bateriová souprava právě používána, chráňte ji před stykem s jinými kovovými předměty jako jsou kancelářské sponky, mince, klíče, hřebíky, šrouby, nebo jiné malé

kovové předměty, které mohou způsobit spojení jednoho kontaktu baterie s druhým. Zkratování kontaktů baterie může způsobit popálení nebo požár.

- d) **Při nesprávném používání mohou z baterie unikat tekutiny; vyvarujte se kontaktu s nimi. Dojde-li k náhodnému styku s těmito tekutinami, opláchněte postižené místo vodou. Dostane-li se tekutina do oka, vyhledejte navíc lékařskou pomoc. Tekutiny unikající z baterie mohou způsobit záněty nebo popáleniny.**
- e) **Bateriová souprava nebo nářadí, které je poškozeno nebo přestavěno, se nesmí používat. Poškozené nebo upravené akumulátory se mohou chovat nepředvídatelně, které může mít za následek oheň, výbuch nebo nebezpečí úrazu.**
- f) **Bateriové soupravy nebo nářadí se nesmí vystavovat ohni nebo nadměrné teplotě. Vystavení ohni nebo teplotě vyšší než 130°C může způsobit výbuch.**
- g) **Je nutno dodržovat všechny pokyny nabíjení a nenabíjet bateriovou soupravu nebo nářadí mimo teplotní rozsah, který je uveden v návodu k používání. Nesprávné nabíjení nebo nabíjení při teplotách, které jsou mimo uvedený rozsah, mohou poškodit baterii a zvýšit riziko požáru.**

6) SERVIS

- a) **Opravy vašeho bateriového nářadí svěřte kvalifikované osobě, které bude používat identické náhradní díly. Tímto způsobem bude zajištěna stejná úroveň bezpečnosti nářadí jako před opravou.**
- b) **Poškozené bateriové soupravy se nesmí nikdy opravovat. Oprava bateriových souprav by měla být prováděna pouze u výrobce nebo v autorizovaném servisu.**

 Přístroj za chodu vytváří elektromagnetické pole, které může negativně ovlivnit fungování aktivních či pasivních lékařských implantátů (kardiostimulátorů) a ohrozit život uživatele. Před používáním tohoto nářadí se informujte u lékaře či výrobce implantátu, zda můžete s tímto přístrojem pracovat.

IX. Údržba a servis řetězové pily



VÝSTRAHA

- Montážní či servisní (údržbové) úkony provádějte při odejmuté baterii z aku nářadí.
- Udržujte čisté větrací otvory motoru pily. Zanesené otvory brání proudění vzduchu do motoru, čímž není umožněno kvalitní chlazení a může dojít k požáru. Rovněž čistěte otvor přívodu oleje na řetěz, viz výše.
- Po ukončení práce pilu očistěte od pilin a prachu. K tomu použijte štětec, textilii nebo stlačený vzduch.
- Tělo pily nikdy nečistěte organickými rozpouštědly (např. na bázi acetonu), došlo by k poškození plastového krytu. K čištění lze použít hadřík namočený v roztoku saponátu. Zamezte však vniknutí kapalin do vnitřních částí pily.

BROUŠENÍ ŘETĚZU

- Broušení řetězu doporučujeme nechat provést odborníkem (autorizovaným servisním střediskem), protože to vyžaduje zkušenost a znalosti. Neodborně provedené broušení by řetěz poškodilo. K broušení se používá speciální pilník na broušení řetězových pil, nebo speciální elektrické brusky určené pro broušení pilových řetězů. Brousí se ostré řezné segmenty řetězu vedením pilníku pod sklonem 30° vůči ostří segmentu a pilník se vede pouze 2-3× jedním tahem ve směru sklonu ostří segmentu a nikoli tahem zpět. Princip broušení je uveden na obr. 17.

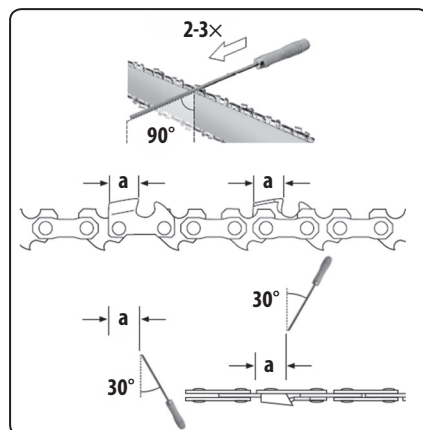

Obr. 17



- Pokud se Vám závadu nedaří odstranit, obraťte se na autorizovaný servis značky Extol® (seznam servisních míst naleznete na webových stránkách v úvodu návodu). K opravě musí být z bezpečnostních důvodů použity originální náhradní díly výrobce.

NÁHRADNÍ DÍLY K ZAKOUPENÍ V PŘÍPADĚ POTŘEBY

- Objednávací číslo náhradního řetězu a lišty je uvedeno v kap. II.
- V případě potřeby zakoupení nabíječky či baterie jsou objednávací čísla uvedena v tabulce 1.

X. Bezpečnostní pokyny pro nabíječku a nabíjení

- Před nabíjením si přečtěte návod k používání.
- Nabíječka je určena pouze pro nabíjení uvnitř prostor. Je nutné ji chránit před deštěm, vysokou vlhkostí a teplotami nad 40°C.
- Nabíječka je určena k nabíjení pouze povolených modelů baterií a nesmí být použita k nabíjení jiných baterií nebo k jinému účelu.
- Zamezte používání nabíječky osobám (včetně dětí), jimž fyzická, smyslová nebo mentální neschopnost či nedostatek zkušeností a znalostí zabraňuje v bezpečném používání spotřebiče bez dozoru nebo poučení. Děti si se spotřebičem nesmějí hrát. Obecně se nebere v úvahu používání nabíječky velmi malými dětmi (věk 0-3 roky včetně) a používání mladšími dětmi bez dozoru (věk nad 3 roky a pod 8 let). Pripouštět se, že těžce hendikepovaní lidé mohou mít potřeby mimo úroveň stanovenou touto normou (EN 60335-1 a EN IEC 60335-2-29).
- Při nabíjení zajistěte větrání, neboť při nabíjení může dojít k úniku par, je-li baterie poškozena v důsledku špatného zacházení (např. v důsledku pádu).
- Nabíječku používejte v rozmezí okolní teploty 10°C až 40°C.
- Nabíječku, její napájecí kabel a zásuvkovou vidlici kabelu chraňte před mechanickým či tepelným poškozením.

XI. Bezpečnostní pokyny pro baterii



- Baterii chraňte před deštěm, mrazem, vysokou vlhkostí, vysokými teplotami (nad 50°C), před mechanickým poškozením (nárazy a pády), nikdy baterii neotvírejte, nespalujte a nezkratujte. Baterii skladujte odejmutou z přístroje a skladujte ji plně nabitou a z důvodu udržení co nejdelší životnosti baterie, ji po několika měsících plně nabijte (po každých 6 měsících).
- Při mrazu nebo vysokých teplotách se výrazně snižuje kapacita baterie a baterii to poškozuje.
- Nabíjecí konektory baterie chraňte před znečištěním, deformací či jiným poškozením a před vodivým přemostěním kontaktů přelepením konektorů např. lepicí páskou, aby nedošlo k jejímu zkratování a následně k požáru či výbuchu.
- Zajistěte, aby si s baterií nehrály děti.

XII. Význam značení a bezpečnostních výstrah uvedených na aku pile

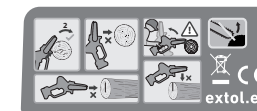

EXTOL 8891922 SHARE20V
 Rated: 18 V ~ | Battery: 20 V ~
 v: 6,5 m/s | 155 mm | 1,8 kg
 Produced by Medial Bata s.r.o. • Prim. zona Příluky 244 • CZ-760 01 Zlín



	Před použitím stroje si přečtěte návod k použití.
	Výrobek splňuje všechny příslušné harmonizační právní předpisy EU.
	Obsluha a další osoby v pracovní oblasti musí mít nasazené certifikované chrániče sluchu s dostatečnou úrovní ochrany.

ZÁRUČNÍ A POZÁRUČNÍ SERVIS

Pro uplatnění práva na záruční opravu zboží se obraťte na obchodníka, u kterého jste zboží zakoupili.

Pro pozáruční opravu se můžete také obrátit na náš autorizovaný servis.

Nejbližší servisní místa naleznete na www.extol.cz.

V případě dotazů Vám poradíme na servisní lince **222 745 130**; e-mail: servis@madalbal.cz

ES Prohlášení o shodě

Předmět prohlášení-model, identifikace výrobku:

Jednoruční aku řetězová pila Extol® Premium 8891922 SHARE 20 V

varianta s nabíječkou a baterií

Jednoruční aku řetězová pila Extol® Premium 8891923 SHARE 20 V

varianta bez nabíječky a bez baterie

Výrobce Madal Bal a.s. • Bartošova 40/3, CZ-760 01 Zlín • IČO: 49433717

prohlašuje,

že výše popsaný předmět prohlášení je ve shodě se všemi příslušnými ustanoveními harmonizačních právních předpisů Evropské unie: 2006/42 ES; (EU) 2011/65; (EU) 2014/30; 2000/14 ES.

Toto prohlášení se vydává na výhradní odpovědnost výrobce.

Harmonizované normy (včetně jejich pozměňujících příloh, pokud existují), které byly použity k posouzení shody a na jejichž základě se shoda prohlašuje:

EN 62841-1:2015, EN ISO 12100:2010; EN 62841-4-1:2020; EN IEC 63000:2018; EN ISO 3744:2010; EN ISO 22868:2021; EN IEC 55014-1:2021; EN IEC 55014-2:2021.

Kompletaci technické dokumentace (2006/42 ES a 2000/14 ES) provedl Martin Šenkýř se sídlem na adrese společnosti Madal Bal a.s., Průmyslová zóna Příluky 244, 760 01 Zlín, Česká republika.

Technická dokumentace (2006/42 ES, 2000/14 ES) je k dispozici na adrese společnosti Madal Bal, a.s.

Postup posouzení shody (2006/42 ES, 2000/14 ES):

Ověření jednotlivého zařízení notifikovanou osobou č.: 2681 Bureau Veritas Exploitation SAS, 8 cours du Triangle CS 20098 92937 Paris La Défense CEDEX.

Naměřená hladina akustického výkonu zařízení reprezentujícího daný typ (2000/14 ES): 91,0 dB (A); nejistota K= ± 3 dB(A)

Garantovaná hladina akustického výkonu zařízení (2000/14 ES): 94 dB(A).

Místo a datum vydání ES prohlášení o shodě: Zlín 16.11.2023

Jménem společnosti Madal Bal, a.s.:

Martin Šenkýř

člen představenstva společnosti

Úvod

Vážený zákazník,

ďakujeme za důvěru, ktorú ste prejavili značke Extol® kúpou tohto výrobku.

Výrobok bol podrobený testom spoľahlivosti, bezpečnosti a kvality predpísaným normami a predpismi Európskej únie.

S akýmkoľvek otázkami sa obraťte na naše zákaznícke a poradenské centrum:

www.extol.sk

Fax: +421 2 212 920 91 Tel.: +421 2 212 920 70

Distribútor pre Slovenskú republiku: Madal Bal s.r.o., Pod gaštanmi 4F, 821 07 Bratislava

Výrobca: Madal Bal a. s., Průmyslová zóna Příluky 244, 76001 Zlín, Česká republika

Dátum vydania: 7. 11. 2024

I. Charakteristika – účel použitia



Jednoručná aku reťazová píla **Extol® Premium** aku programu **SHARE 20 V** je určená na prerezavanie stromov a kríkov a na drobné skrakovacie rezy dreva na záhrade, v dielni a pod.



- ✓ Neprítomnosť napájacieho kábla poskytuje voľnosť v pohybe pri práci.
- ✓ Aku píla je súčasťou radu aku náradia **SHARE 20 V** napájaného rovnakou Li-ion batériou.
- ✓ Variant s obj. číslom **Extol® Premium 8891922** sa dodáva s Li-ion batériou **2 Ah, 20 V** a nabíjačkou **2,4 A**.
- ✓ Variant s obj. číslom **Extol® Premium 8891923** sa dodáva **bez batérie a bez nabíjačky** za nižšiu predajnú cenu pre prípad, keď má používateľ batériu a nabíjačku už kúpenú s iným aku náradím z **aku programu SHARE 20 V**.

ONE-BATTERY SYSTEM
SHARE 20V



BATÉRIE A NABÍJAČKY AKU PROGRAMU SHARE 20V NA DOKÚPENIE V PRÍPADE POTREBY

Batéria SHARE 20 V	Označenie modelu (Objednávacie číslo)	Nabíjačky SHARE 20 V	Označenie modelu (Objednávacie číslo)
Batéria 8 000 mAh	Extol® 8891886	4 A nabíjačka	Extol® 8891892
Batéria 6 000 mAh	Extol® 8891885	2× 3,5 A nabíjačka (pre 2 batérie)	Extol® 8891894
Batéria 5 000 mAh	Extol® 8891884	4× 3,5 A nabíjačka (pre 4 batérie) *	Extol® 8891895
Batéria 4 000 mAh	Extol® 8891882	2,4 A nabíjačka	Extol® 8891893
Batéria 2 000 mAh	Extol® 8891881	* Po nabití 2 batérií nabije ďalšie 2.	Tabuľka 1

BATÉRIE PRE AKU NÁRADIE RADU SHARE 20 V

✓ Li-ion batérie aku programu **SHARE 20 V** sú veľmi kvalitné s dlhou životnosťou a sú určené na náročnú prácu s aku náradím.

✓ Na zaistenie dlhodobého vysokého výkonu batérií aku programu **SHARE 20 V** (životnosti) oproti lacným Li-ion batériám disponujú mnohými ochrannými funkciami riadenými komplexnou riadiacou elektronikou, ktorá je priamo v batérii. Ide napr. o tieto funkcie:

- **dôkladné riadenie procesu nabíjania** (šetrný kontrolovaný nábeh nabíjacieho napätia a prúdu, ochrana proti nadprúdu či prepätiu, ochrana proti prebijaniu – ukončenie procesu nabíjania).
- **ochrana proti preťaženiu** (proti veľkému odberu prúdu nadmerným zaťažením stroja).
- **ochrana proti preťaženiu pri nízkych alebo vysokých teplotách – pri nízkkej alebo vysokej teplote sa prirodzene znižuje kapacita batérie a výkon náradia** (teplota na použitie batérie -10 až +40 °C).
- **nepretržité snímanie a vyhodnocovanie teploty, napätia a vstupného/výstupného prúdu.**
- **spánkový režim** – pri nečinnosti náradia dôjde k uspaniu batérie na minimalizáciu samovybíjania; pri spustení náradia sa batéria uvedie do prevádzkového režimu.
- **ochrana proti podprahovému vybitiu** (vybitiu pod určitú medzu, ktorá je pre batériu škodlivá; batéria ukončí napájanie náradia pri medznom vybití).
- batérie **SHARE 20 V** spĺňajú technické požiadavky noriem: **EN 62841; EN 62133; UN 38.3**

✓ Vďaka veľmi pomalému samovybíjaniu Li-ion batérie, môže byť batéria pripravená na použitie aj dlho po nabití, navyše Li-ion batériu je možné dobiť kedykoľvek, nezávisle od úrovne nabitia bez toho, aby sa tým znižovala jej kapacita.



II. Technická špecifikácia

Označenie modelu (objednávacie číslo)	8891922 (variant s batériou a nabíjačkou) 1× Li-ion batéria 20 V 2 Ah (8891881) 1× nabíjačka 2,4 A (8891893) 8891923 (variant bez batérie a bez nabíjačky)
Max. svorkové napätie batérie bez zaťaženia	20 V DC
Svorkové napätie batérie pri zaťažení	18 V DC
Rezná dĺžka lišty	120 mm
Celková dĺžka lišty	155 mm
Rýchlosť reťaze	6,5 m/s
Hmotnosť píly bez batérie	1,4 kg
Hmotnosť píly s batériou 2 Ah	1,8 kg
Výdrž pri intenzívnej záťaži s batériou 2 Ah	22 min.
Zásobná nádobka na olej na mazanie reťaze a lišty	NIE
Hladina akustického tlaku L_{pA} ; neistota K	80,0 dB (A); K = ± 3 dB (A)
Hladina akustického výkonu L_{wA} ; neistota K	91,0 dB (A); K = ± 3 dB (A)
Garantovaná hladina akustického výkonu (2000/14 ES)	94 dB (A)
Hladina vibrácií na rukoväti (súčet troch osí); neistota K	$a_{h\ 2,293\ m/s^2}$; K = ± 1,5 m/s^2
NÁHRADNÉ DIELY NA DOKÚPENIE V PRÍPADE POTREBY	Objednávacie číslo
Píllová reťaz	8891922A
Píllová lišta	8891922B

• Deklarovaná súhrnná hodnota vibrácií a deklarovaná hodnota emisie hluku sa zmerala v súlade so štandardnou skúšobnou metódou a smie sa použiť na porovnanie jedného náradia s iným. Deklarovaná súhrnná hodnota vibrácií a deklarovaná hodnota emisie hluku sa smie tiež použiť na predbežné stanovenie expozície.

⚠ VÝSTRAHA

• Emisia vibrácií a hluku počas skutočného používania náradia sa môže líšiť od deklarovaných hodnôt v závislosti od spôsobu, akým sa náradie používa, najmä aký sa opracováva druh obrobku.

• Je nutné určiť bezpečnostné merania na ochranu obsluhujúcej osoby, ktoré sú založené na zhodnotení expozície v skutočných podmienkach používania (počítať so všetkými časťami pracovného cyklu, ako je čas, keď je náradie vypnuté a keď beží naprázdno okrem času spustenia).

III. Súčasti a ovládacie prvky

Obr. 1, pozícia – popis

- 1) Vetracie otvory motora
- 2) Tlačidlo na odistenie prevádzkového spínača
- 3) Rukoväť
- 4) Úchyt pútky
- 5) Tlačidlo batérie na zistenie úrovne nabitia
- 6) Batéria
- 7) Tlačidlo na odistenie batérie na odobratie
- 8) Prevádzkový spínač
- 9) Odkladacia základňa
- 10) Kryt hnacieho kolesa reťaze
- 11) Skrutka na pripavenie ochranného krytu reťaze

- 12) Prstenec na napnutie/povolenie reťaze
- 13) Opierka na zapretie pri rezaní dreva
- 14) Lišta
- 15) Pílová reťaz
- 16) Ochranný kryt

! VÝSTRAHA

• Pred prípravou prístroja na použitie si prečítajte celý návod na použitie a ponechajte ho priložený pri výrobku, aby sa s ním obsluha mohla oboznámiť. Ak výrobok niekomu požičavate alebo predávate, priložte k nemu aj tento návod na použitie. Zamedzte poškodeniu tohto návodu. Výrobca nenesie zodpovednosť za škodu či zranenia vzniknuté používaním prístroja, ktoré je v rozpore s týmto návodom. Pred použitím prístroja sa oboznámte so všetkými jeho ovládacími prvkami a súčasťami a tiež so spôsobom vypnutia prístroja, aby ste ho mohli ihneď vypnúť v prípade nebezpečnej situácie. Pred použitím skontrolujte pevné upevnenie všetkých súčastí a skontrolujte, či nejaká časť prístroja, ako napr. bezpečnostné ochranné prvky, nie sú poškodené, či zle nainštalované alebo či nechýbajú na svojom mieste. Takisto skontrolujte ochranný kryt a DC konektory batérie a nabíjačky a takisto skontrolujte, či nabíjačka nemá poškodenú izoláciu napájacieho kábla alebo zásuvkovú vidlicu. Aku náradie, batériu, nabíjačku s poškodenými alebo chýbajúcimi časťami nepoužívajte a zaistite ich opravu či náhradu v autorizovanom servise značky Extol® – pozrite kapitolu Servis a údržba alebo webové stránky v úvode návodu.

IV. Nabitie batérie

• Na overenie úrovne nabitia batérie stlačte tlačidlo na batérii a podľa počtu svietiacich diód a predpokladaného času prevádzky a záťaže batériu v prípade potreby dobite. Ak je batéria plne nabitá, svietia všetky LED diódy. Batériu je možné nabiť z akejkoľvek úrovne nabitia bez toho, aby sa tým znižovala jej kapacita.

! UPOZORNENIE

• Na napájanie aku píly sa smú použiť iba batérie uvedené v tabuľke 1 a na ktorých nabíjanie sa smú použiť iba uvedené nabíjačky. Použitie inej nabíjačky by mohlo spôsobiť požiar či výbuch v dôsledku nevhodných nabíjajúcich parametrov.

! UPOZORNENIE

• Batériu nabíjajte v rozmedzí okolitej teploty 10°C – 40°C.

a) Batériu najprv zasuňte do drážok dodávanej originálnej nabíjačky.

b) Pred pripojením nabíjačky k zdroju el. prúdu skontrolujte, či napätie v zásuvke zodpovedá rozmedziu 220 – 240 V ~ 50 Hz a či nabíjačka nemá poškodený prívodný kábel (napr. izoláciu), kryt, nabíjacie konektory a pod. Takisto skontrolujte stav batérie.

! VÝSTRAHA

• Ak je nabíjačka alebo batéria poškodená, nepoužívajte ich a zaistite ich náhradu za bezchybnú originálnu od výrobcu.

c) Nabíjačku pripojte k zdroju el. prúdu.

- Pri nabíjačke Extol® Premium 8891893 (model s nabíjacím prúdom 2,4 A) je proces nabíjania signalizovaný zeleno blikajúcou diódou pri červeno svietiacej dióde a plné nabitie je signalizované iba zeleno svietiacou kontrolkou.
- Pri nabíjačke Extol® Premium 8891894 (model s nabíjacím prúdom 2×3,5 A) pri nabíjaní batérie svieti červená kontrolka a bliká zelená a po plnom nabití svieti iba zelená kontrolka. Ak v príslušnom mieste nabíjačky nie je zasunutá batéria, bude svieťiť iba červená kontrolka.
- Pri nabíjačke Extol® Premium 8891892 (model s nabíjacím prúdom 4 A) je proces nabíjania signalizovaný iba červeno svietiacou LED kontrolkou a proces plného nabitia iba zeleno svietiacou LED kontrolkou. Úroveň nabitia batérie je možné sledovať podľa počtu svietiacich LED kontroliek na batérii, ktoré svietia pri nabíjaní batérie.
Právo na zmenu vyššie uvedenej signalizácie procesu nabíjania a nabitia pri všetkých nabíjačkách vyhradené na možnú zmenu vo výrobe.
- Po plnom nabití batérie nabíjačka automaticky ukončí nabíjanie. Nemôže dôjsť k prebíjaniu batérie.

PRIBLIŽNÉ ČASY NABÍJANIA BATÉRIÍ

Batéria SHARE 20 V	4 A nabíjačka Extol® 8891892	2,4 A nabíjačka Extol® 8891893
8 000 mAh	120 min.	200 min.
6 000 mAh	90 min.	150 min.
5 000 mAh	65 min.	110 min.
4 000 mAh	60 min.	100 min.
2 000 mAh	30 min.	50 min.

Batéria SHARE 20 V	2×3,5 A nabíjačka Extol® 8891894 (pre 2 batérie) 4×3,5 A nabíjačka Extol® 8891895 (pre 4 batérie, nabíja najprv 2 a potom ďalšie 2)
8 000 mAh	140 min.
6 000 mAh	105 min.
5 000 mAh	80 min.
4 000 mAh	70 min.
2 000 mAh	35 min.

Tabuľka 2

d) Po nabití najprv odpojte nabíjačku od zdroja el. prúdu a potom z drážok nabíjačky vysuňte batériu po stlačení a pridržaní tlačidla na batérii.

V. Príprava na použitie

- 1) Po nabití batérie ju zasuňte do drážok aku píly podľa obr. 1, aby došlo k zaisteniu batérie.
- 2) Skontrolujte správne napnutie reťaze. V rukaviciach uchopením reťaze zatiahnite za reťaz, či vzdialenosť reťaze od lišty nie je väčšia než 2 – 3 mm, ako je zobrazené na obr. 4. Ak je väčšia, reťaz napnite otáčaním prstenca (obr. 1, pozícia 12) v smere hodinových ručičiek – aby sa však dalo prstencom otáčať, najprv povolte skrutku (obr. 1, pozícia 11) otáčaním v smere odomknutej visacej zámky. Po napnutí reťaze skrutku riadne utiahnite otáčaním v smere uzamknutej visacej zámky.
- 3) Pred zapnutím aku píly na reťaz a na prednú (oblú) časť lišty naneste vo vhodnej aplikačnej nádobke alebo striekačke olej určený na mazanie reťazí reťazových píľ. Použitie iného typu oleja, napr. potravinárskeho a pod., je neprípustné.

VI. Zapnutie/vypnutie píly/prevádzka

ZAPNUTIE

• Na zapnutie najprv stlačte tlačidlo na odistenie prevádzkového spínača (obr. 1, pozícia 2) a potom prevádzkový spínač (obr. 1, pozícia 8).

VYPNUTIE

• Na vypnutie prevádzkový spínač (obr. 1, pozícia 8) uvoľnite.

PREVÁDZKA

- Pred použitím sa uistite, že sú lišta a reťaz namazané. Olej nanášajte pravidelne aj v priebehu práce – časté premazávanie znižuje opotrebenie lišty a reťaze a predlžuje ich životnosť.
- Pred zapnutím najprv skontrolujte pílovú reťaz, či nie je oslabená, príliš vybrúsená, či inak poškodená. Poškodená alebo príliš opotrebená reťaz by sa mohla pretrhnúť a spôsobiť úraz. Pílu s poškodenou reťazou nepoužívajte. Skontrolujte nepoškodenosť ochranného krytu (obr. 1, pozícia 16), či sa nedotýka reťaze. Pílu nepoužívajte, ak nemá ochranný kryt (obr. 1, pozícia 16).
- Pred vykonávaním rezu najprv pílu opornou pätkou (obr. 1, pozícia 13) priložte k rezanému drevu a potom urobte rez podľa symbolu uvedeného na štítku s vysvetlením v tabuľke 3.

VII. Bezpečnostné pokyny pre reťazové píly

1) Všeobecné bezpečnostné pokyny pre reťazovú pílu:

- a) **Nedotýkajte sa žiadnou časťou tela pílovej reťaze, ak je reťazová píla v činnosti. Pred tým, než sa reťazová píla spustí, je nutné sa uistiť, že sa pílová reťaz ničoho nedotýka.** Chvilka nepozornosti počas prevádzky reťazových píľ môže spôsobiť, že sa oblečenie alebo telo obsluhy zachytí o pílovú reťaz.
- b) **Vždy je nutné držať reťazovú pílu pravou rukou za zadnú rukoväť a ľavou rukou za prednú rukoväť. Držanie reťazovej píly s obráteným usporiadaním rúk zvyšuje riziko poranenia osôb a nikdy sa nemá používať.**

- c) **Reťazovú pílu je nutné držať iba za izolované úchopové povrchy, pretože pílová reťaz sa môže dotknúť skrytého vedenia.** Dotyk pílových reťazí so „živým“ vodičom môže spôsobiť, že sa neizolované kovové časti reťazovej píly stanú „živými“ a môžu viesť k úrazu používateľa elektrickým prúdom.
- d) **Používať ochranu očí. Odporúčajú sa ďalšie pracovné prostriedky na ochranu sluchu, hlavy, rúk, dolných končatín a nôh.** Zodpovedajúce ochranné pracovné prostriedky znižujú možnosť poranenia osôb odlietajúcimi úlomkami alebo náhodného dotyku s pílovou reťazou.
- e) **S reťazovou pílou sa nesmie pracovať na stro- me, rebriku, streche alebo akomkoľvek nesta- bilnom podstavci.** Práca s reťazovou pílou týmto spôsobom môže mať za následok vážne poranenie osôb.
- f) **Vždy je nutné zaujať správny postoj a pra- covnosť s reťazovou pílou iba ak stojí obsluha na pevnom, bezpečnom a rovnom povrchu.** Klzké alebo nestabilné povrchy môžu spôsobiť stratu rovnováhy alebo kontroly reťazovej píly.
- g) **Pri rezaní vetvy, ktorá je napnutá, je potrebné byť pripravený uskočiť nabok.** Ak sa napätie vo vláknach dreva uvoľní, napnutá vetva môže udrieť obsluhu a/alebo odhodíť reťazovú pílu mimo kontroly.
- h) **Obsluha musí dbať na mimoriadnu opatrosť pri rezaní krovia a mladých stromčekov.** Tenký materiál môže zachytiť pílovú reťaz a šľahnúť smerom k obsluhu alebo ju vyviešť z rovnováhy.
- i) **Reťazová píla sa prenáša za prednú rukoväť, vypnutá a vzdialene od tela.** Ak sa reťazová píla prenáša alebo skladuje, je nutné vždy nasadiť kryt vodiacej lišty. Správna manipulácia s reťazovou pílou obmedzí pravdepodobnosť náhodného dotyku s pohybujúcou sa pílovou reťazou.
- j) **Je nutné dodržiavať pokyny na mazanie, napí- nanie reťaze a výmenu vodiacej lišty a reťaze.** Nesprávne napnutá alebo namazaná reťaz sa môže buď pretrhnúť, alebo zvýšiť možnosť spätného vrhu.
- k) **Je nutné rezať iba drevo.** Reťazová píla sa nesmie používať na účely, na ktoré nie je určená. Napríklad: reťazová píla sa nesmie používať na rezanie kovov, plastu, muriva

alebo iných než drevených stavebných mate- riálov. Použitie reťazovej píly na činnosti iné, než na ktoré je určená, môže spôsobiť nebezpečnú situáciu.

- l) **Je zakázané stínať stromy, kým obsluha nebude poznať riziká a vedieť, ako sa im vyhnúť.** Pri stínaní stromu by mohlo dôjsť k vážne- mu zraneniu obsluhy alebo okolostojacích.
- 2) **Príčiny spätného vrhu a spôsoby, ako mu môže obsluha zamedziť:**

Spätný vrh môže nastať, keď sa nos alebo špička vodiacej lišty dotkne predmetu, alebo keď sa drevo uzaviera a zovrie pílovú reťaz v reze.

Dotyk špičky v niektorých prípadoch môže spôsobiť náhlu spätnú reakciu, vrhnutie vodiacej lišty nahor a späť smerom k obsluhu.

Zovretie pílovej reťaze pozdĺž špičky vodiacej lišty môže vytlačiť vodiacu lištu rýchlo späť smerom k obsluhu.

Každá z týchto reakcií môže spôsobiť, že obsluha stratí kontrolu nad pílou, čo môže spôsobiť vážne poranenie osôb. Nespoliehajte výhradne na bezpečnostné zaria- denia vstavané v píle. Používateľ reťazovej píly by mal podniknúť viac krokov, aby prevádzkovoval rezné práce bez nehody alebo zranenia.

Spätný vrh je dôsledkom zneužitia a/alebo nesprávneho používania reťazovej píly alebo nesprávnych pracovných postupov alebo podmienok a je možné mu zabrániť náležitým dodržiavaním ďalej uvedených opatrení:

- a) **Náradie je potrebné držať pevne, pričom palce a prsty obopínajú rukoväť reťazovej píly, s oboma rukami na píle, a je nutné udržiavať správnu polohu tela a paže tak, aby bolo možné odolať silám spätného vrhu.** Sily spätného vrhu môže kontrolovať obsluha, ak dodržiava správne bezpeč- nostné opatrenia. Obsluhu nesmie reťazová píla spadnúť.
- b) **Je nutné nepresahovať a nerezať nad výškou ramena.** Toto pomáha zabrániť nechcenému dotyku špičkou a dáva možnosť lepšej kontroly nad reťazovou pílou v neočakávaných situáciách.
- c) **Je nutné používať iba náhradné vodiace lišty a pílové reťaze špecifikované výrobcom.** Nevhodné náhradné vodiace lišty a pílové reťaze môžu spôsobiť roztrhnutie reťaze a/alebo spätný vrh.

- d) **Dodržujte pokyny výrobcu na ostrenie a údržbu pílovej reťaze.** Pokles výšky obmedzo- vacej pätky môže viesť k zvýšenému spätnému vrhu.
- e) **Pri odstraňovaní zaseknutého materiálu, skladovaní alebo oprave reťazovej píly je nutné dodržiavať všetky pokyny. Je potrebné sa uistiť, že je spínač vypnutý a batériová súprava je odňatá.** Neočakávané spustenie reťazovej píly pri odstraňovaní zaseknutého materiálu alebo oprave môže viesť k vážnemu poraneniu osôb.

PRÍKLADY INŠTRUKCIÍ TÝKAJÚCICH SA VHODNÝCH TECHNÍK PRE ZÁKLADNÉ STÍ- NANIE, ODVETVOVANIE A SKRACOVANIE KMEŇOV

STÍNANIE STROMU

Ak činnosti, ako je priečne rezanie/skracovanie a stínanie, vykonávajú dve osoby alebo viac osôb v rovnakom čase, činnosti stínania sa majú oddeliť od činností týkajúcich sa priečného rezania/skracovania na vzdialenosť najmenej dvojnásobku výšky stínaného stromu. Stromy sa nemajú stínať takým spôsobom, ktorý by mohol ohroziť akúkoľvek osobu, zasiahnuť akúkoľvek verejnú sieť alebo spôsobiť škodu na majetku. Ak dôjde k dotyku stromu s akoukoľvek verejnou sieťou, má sa bezodkladne informovať príslušný prevádzkovateľ siete.

Obsluha **reťazovej píly** má stáť z hornej strany svahu, ak je pravdepodobné, že sa strom preválí alebo sklzne dole zo svahu po tom, čo sa zotne.

Úniková cesta sa má naplánovať a vyčistiť, čo je nevyhnutné pred začiatkom rezania. Úniková cesta sa má rozširovať šikmo dozadu od predpokladanej priamky pádu, ako je zobrazené na obrázku obr. 10.

Pred začiatkom stínania sa vezme do úvahy prirodzený sklon stromu, umiestnenie dlhších vetiev a smer vetra, aby sa posúdilo, akým spôsobom bude strom padať.

Zo stromu sa odstráni nečistoty, kamene, uvoľnená kôra, klince, svorky a drôty.

SMEROVÝ ZÁREZ

Vykoná sa zárez do 1/3 priemeru stromu, kolmo na smer pádu, ako je znázornené na obr. 11. Najskôr sa vykoná spodný vodorovný zárez. To pomôže zabrániť zovretiu **pílovej reťaze** alebo **vodiacej lišty** pri vykonávaní druhého zárezu.

HLAVNÝ REZ

Vykoná sa hlavný rez najmenej o 50 mm vyššie, než je vodorovný zárez, ako je znázornené na obr. 11. Hlavný rez sa vedie rovnobežne k vodorovnému zárezu. Hlavný rez sa vykoná tak, aby zostal dostatok dreva (nedorez), ktorý funguje ako smerový záves. Nedorezané drevo zabraňuje pootočeniu stromu a pádu v zlom smere. Nerežte cez nedorez.

Ak sa dostane hlavný rez do blízkosti nedorezu, strom by mohol začať padať. Ak je akákoľvek možnosť, že by strom nemusel padnúť žiaducim smerom, alebo by sa mohol nakláňať dozadu a zovrieť pílovú reťaz, je potrebné zasta- viť rezanie pred tým, než je hlavný rez ukončený, a použiť klíny z dreva, plastu alebo hliníka na otvorenie rezu a zhodenie stromu pozdĺž požadovanej priamky pádu.

Ak začína strom padať, je nutné odstrániť reťazovú pílu z rezu, zastaviť motor, položiť reťazovú pílu, a potom použiť naplá- novanú únikovú cestu. Je potrebné byť ostrážitý pred pádom horných vetiev a kontrolovať si pevné miesto na státie.

ODVETVOVANIE STROMU

Odvetvovanie je odstránenie vetiev z padnutého stromu. Pri odvetvovaní sa ponechajú dlhšie spodné vetvy, aby podopie- rali kmeň zo zeme. Malé vetvy sa odstraňujú jedným rezom, ako je zobrazené na obr. 12. Napnuté vetvy sa musia rezať zospodu nahor, aby sa zabránilo uviaznutiu reťazovej píly.

PRIEČNE REZANIE/SKRACOVANIE KMEŇA

Priečne rezanie/skracovanie je rezanie kmeňa na kusy. Je dôležité sa uistiť, že je postoj obsluhy pevný a jej hmotnosť je rovnomerne rozložená na obe nohy. Ak je to možné, kmeň sa má zdvihnúť a podoprieť s použitím vetiev, klád alebo klátov. Je nutné sa riadiť jednoduchými pokynmi na jednoduché rezanie.

Ak je kmeň podopretý po celej dĺžke, ako je zobrazené na obr. 13, reže sa zhora (horný rez).

Ak je kmeň podopretý na jednom konci, ako je zobrazené na obr. 14, reže sa 1/3 priemeru zo spodnej strany (spodný rez). Potom sa vykoná dokončovaci rez rezaním zhora, aby sa stretol s prvým rezom.

Ak je kmeň podopretý na oboch koncoch, ako je zobrazené na obr. 15, reže sa 1/3 priemeru z hornej strany (horný rez). Potom sa vykoná dokončovaci rez rezaním zospodu spodných 2/3, aby sa stretol s prvým rezom.

Pri priečnom rezaní/skracovaní na svahu je nutné stáť vždy pri kmeni z hornej strany svahu, ako je zobrazené na obr. 16. Aby obsluha udržala absolútnu kontrolu v prípade

„prerezávanie materiálu“, je potrebné pri konci rezu uvoľniť tlak rezania bez toho, aby poľavil úchop obsluhu na rukovätiach **reťazovej píly**. Je nutné dbať na to, aby sa píla nedotkla zeme. Po ukončení rezania pred tým, než obsluha presunie **reťazovú pílu**, je potrebné počkať na zastavenie **pilovej reťaze**. Vždy je nutné pred presunom od stromu k stromu zastaviť motor.

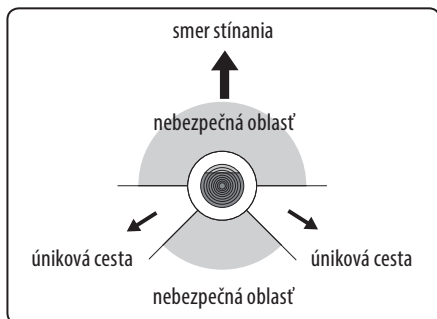

Popis stínania: únikové cesty, obr. 10

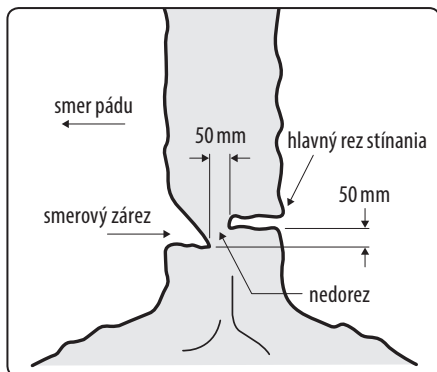

Popis stínania: podrezávanie, obr. 11

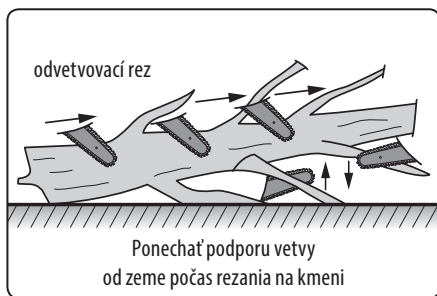

Odvetvovanie stromu, obr. 12

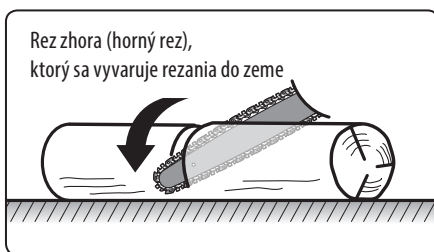

Kmeň podpätý po celej dĺžke, obr. 13

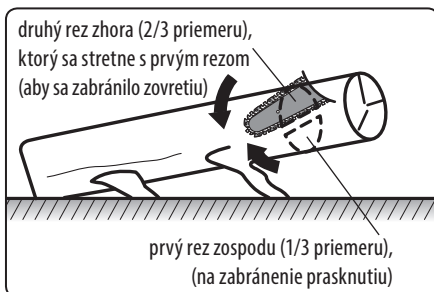

Kmeň podpätý na jednom konci, obr. 14

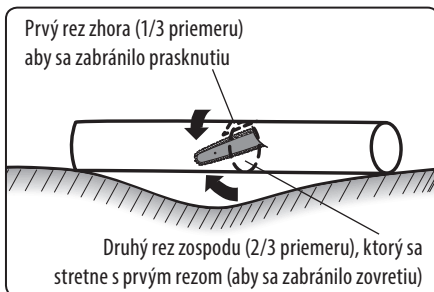

Kmeň podpätý na oboch koncoch, obr. 15



Priečne rezanie/skracovanie kmeňa, obr. 16

VIII. Všeobecné bezpečnostné pokyny pre elektrické náradie

⚠ VÝSTRAHA!

Je nutné prečítať všetky bezpečnostné pokyny, návod na používanie, obrázky a predpisy dodané s týmto náradím. Nedodržanie všetkých nasledujúcich pokynov môže viesť k úrazu elektrickým prúdom, k vzniku požiaru a/alebo k vážnemu zraneniu osôb.

Všetky pokyny a návod na používanie musíte uschovať, aby bolo možné do nich neskoršie nahliadnúť.

Výrazom „elektrické náradie“ vo všetkých ďalej uvedených výstražných pokynoch je myslené elektrické náradie napájané (pohyblivým prívodom) zo siete, alebo elektrické náradie napájané z batérií (bez pohyblivého prívodu).

1) BEZPEČNOSŤ PRACOVNÉHO PROSTREDIA

- Pracovisko je potrebné udržiavať v čistote a dobre osvetlené. Neporiadok a tmavé priestory bývajú príčinou nehôd.
- Nepoužívajte elektrické náradie v prostredí, kde hrozí nebezpečenstvo výbuchu, kde sa vyskytujú horľavé kvapaliny, plyny alebo prach. V elektrickom náradí vznikajú iskry, ktoré môžu zapáliť prach alebo výpary.

- Pri používaní elektrického náradia zabráňte v prístupe deťom a ďalším osobám. Ak budete rušení, môžete stratiť kontrolu nad vykonávanou činnosťou.

2) ELEKTRICKÁ BEZPEČNOSŤ

- Vidlice pohyblivého prívodu elektrického náradia musia vyhovovať sieťovej zásuvke. Vidlice sa nesmú žiadnym spôsobom upravovať. S náradím, ktoré má ochranné spojenie so zemou, sa nesmú používať žiadne zásuvkové adaptéry. Vidlice, ktoré nie sú zhodnotené úpravami a príslušné zásuvky obmedzia nebezpečenstvo úrazu elektrickým prúdom.
- Obsluha sa nesmie telom dotýkať uzemnených predmetov, ako je napr. potrubie, teleso ústredného vykurovania, sporáky a chladničky. Nebezpečenstvo úrazu elektrickým prúdom je väčšie, ak je vaše telo spojené so zemou.

- Elektrické náradie nesmiete vystavovať dažďu, vlhku alebo aby bolo mokré. Ak sa do elektrického náradia dostane voda, zvýši sa nebezpečenstvo úrazu elektrickým prúdom.

- Pohyblivý prívod sa nesmie používať na iné účely. Elektrické náradie sa nesmie nosiť alebo ťahať za prívod, ani sa NESMIE ťahom za prívod odpojovať vidlica zo zásuvky. Prívod je treba chrániť pred teplom, masťou, ostrými hranami alebo pohyblivými časťami. Poškodené alebo zamotané prívody zvyšujú nebezpečenstvo úrazu elektrickým prúdom.

- Ak elektrické náradie používate vonku, používajte predlžovací kábel vhodný na vonkajšie použitie. Používanie predlžovacieho prívodu na použitie vonku obmedzuje nebezpečenstvo úrazu elektrickým prúdom.

- Ak používate elektrické náradie vo vlhkých priestoroch, používajte napájanie chránené prúdovým chráničom (RCD). Použitie RCD obmedzuje nebezpečenstvo úrazu elektrickým prúdom. Pojem „prúdový chránič (RCD)“ môže byť nahradený pojmom „hlavný istič obvodu (GFCI)“ alebo „istič unikajúceho prúdu (ELCB)“.

3) BEZPEČNOSŤ OSÔB

- Pri používaní elektrického náradia musí byť obsluha pozorná, musí sa venovať tomu, čo práve robí a musí sa sústrediť a trieťovo uvažovať. Elektrické náradie sa nesmie používať, ak je obsluha unavená alebo pod vplyvom drog, alkoholu alebo liekov. Chvilková nepozornosť pri používaní elektrického náradia môže viesť k vážnemu poraneniu osôb.

- Používať osobné ochranné pracovné prostriedky. Vždy používajte ochranu očí. Ochranné pomôcky ako je napr. respirátor, bezpečnostná obuv s úpravou proti šmyku, tvrdá pokrývka hlavy alebo ochrana sluchu, používané v súlade s podmienkami práce, znižujú nebezpečenstvo poranenia osôb.

- Musíte zabrániť neúmyselnému spusteniu stroja. Uistite sa, či je spínač pred zapojením vidlice do zásuvky a/alebo pri pripájaní batériovej súpravy, zdvíhaním alebo prenášaním náradia v polohe vypnuté. Prenášanie náradia s prstom na spínači alebo zapájanie vidlice náradia so zapnutým spínačom môže byť príčinou nehôd.

- d) **Skôr ako náradie zapnete, odstráňte všetky nastavovacie nástroje alebo kľúče.** *Nastavovací nástroj alebo kľúč, ktorý necháte pripevnený k otáčajúcej sa časti elektrického náradia, môže byť príčinou poranenia osôb.*
- e) **Obsluha musí pracovať len tam, kde bezpečne dosiahne. Obsluha musí vždy udržiavať stabilný postoj a rovnováhu.** *To umožní lepšiu kontrolu nad elektrickým náradím v nepredvídateľných situáciách.*
- f) **Vhodne sa obliekajte. Nepoužívajte voľné odevy ani šperky. Obsluha musí dbať na to, aby mala clasy a odev dostatočne ďaleko od pohyblivých častí.** *Voľné odevy, šperky a dlhé vlasy môžu zachytiť pohybujúce sa časti.*
- g) **Ak sú k dispozícii prostriedky na pripojenie zariadenia na odsávanie a zachytávanie prachu, zaistíte, aby také zariadenia boli pripojené a správne používané.** *Používanie týchto zariadení môže obmedziť nebezpečenstvo spôsobené vznikajúcim prachom.*
- h) **Obsluha nesmie dopustiť, aby sa z dôvodu rutiny, ktorá vychádza z častého používania náradia, stala samolúbou a začala ignorovať zásady bezpečnosti náradia.** *Neopatrná činnosť môže v zlomku sekundy spôsobiť závažné poranenie.*

4) POUŽÍVANIE A ÚDRŽBA ELEKTRICKÉHO NÁRADIA

- a) **Elektrické náradie sa nesmie preťažovať.** *Používajte správne elektrické náradie, ktoré je určené na vykonávanú prácu. Správne elektrické náradie bude lepšie a bezpečnejšie vykonávať prácu, na ktorú bolo skonštruované.*
- b) **Nepoužívajte elektrické náradie, ktoré nejde zapnúť a vypnúť spínačom.** *Každé elektrické náradie, ktoré nejde ovládať spínačom, je nebezpečné a musí byť opravené.*
- c) **Pred akýmkoľvek nastavením, výmenou príslušenstva alebo pred uskladnením elektrického náradia je treba vytiahnuť vidlicu zo sieťovej zásuvky a/alebo odobrať batériovú súpravu z elektrického náradia, ak je odnímateľná.** *Tieto preventívne bezpečnostné opatrenia obmedzujú nebezpečenstvo náhodného spustenia elektrického náradia.*

- d) **Nepoužívané elektrické náradie uskladňujte mimo dosahu detí a nedovoľte osobám, ktoré neboli zoznámené s elektrickým náradím alebo s týmito pokynmi, aby náradie používali.** *Elektrické náradie je v rukách nesúkusebných užívateľov nebezpečné.*
- e) **Elektrické náradie a príslušenstvo je nutné dodržiavať. Kontrolujte nastavenie pohybujúcich sa častí a ich pohyblivosť, zameriavajte sa na praskliny, zlomené súčasti a akékoľvek ďalšie okolnosti, ktoré by mohli ohroziť funkčnosť elektrického náradia. Ak je náradie poškodené, pred ďalším použitím zaistíte jeho opravu.** *Mnoho nehôd je spôsobených nedostatočnou údržbou elektrického náradia.*
- f) **Rezacie nástroje je treba udržiavať ostré a čisté.** *Správne udržiavané a nabrušené rezacie nástroje sa zachytia alebo zablokujú o materiál s oveľa menšou pravdepodobnosťou a práca s nimi sa ľahšie kontroluje.*
- g) **Elektrické náradie, príslušenstvo, pracovné nástroje atď, používajte v súlade s týmito pokynmi, takým spôsobom, aký je predpísaný pre konkrétne elektrické náradie, a to s ohľadom na dané podmienky práce a druh vykonávanej práce.** *Používanie elektrického náradia na vykonávanie iných činností, než tých pre ktoré bolo určené, môže viesť k nebezpečným situáciám.*

- h) **Rukoväte a povrchy na uchopenie je treba udržiavať suché, čisté a bez mastnoty.** *Šmyklivé rukoväte a povrchy na uchopenie neumožňujú v neočakávaných situáciách bezpečné držanie a kontrolu náradia.*

5) POUŽÍVANIE A ÚDRŽBA BATÉRIOVÉHO NÁRADIA

- a) **Náradie nabíjajte iba nabíjačkou, ktorá je určená výrobcom.** *Nabíjacie zariadenie, ktoré môže byť vhodné pre jeden typ batériovej súpravy, môže byť pri použití s inou batériovou súpravou príčinou vzniku požiaru.*
- b) **Náradie používajte iba s batériovou súpravou, ktorá je výslovne určená pre dané náradie.** *Používanie akýchkoľvek iných batériových súprav môže byť príčinou vzniku úrazu alebo požiaru.*
- c) **Pokiaľ sa batériová súprava práve nepoužíva, chráňte ju pred stykom s inými kovovými**

predmetmi ako sú kancelárske sponky, mince, kľúče, kince, skrutky, alebo iné malé kovové predmety, ktoré môžu spôsobiť spojenie jedného kontaktu batérie s druhým. *Skratovanie kontaktov batérie môže spôsobiť popálenie alebo požiar.*

- d) **Pri nesprávnom používaní môžu z batérie unikáť tekutiny; vyvarujte sa kontaktu s nimi. Ak dôjde k náhodnému styku s týmito tekutinami, opláchnite postihnuté miesto vodou. Ak sa tekutina dostane do oka, vyhľadajte lekársku pomoc.** *Tekutiny unikajúce z batérie môžu spôsobiť zápaly alebo popálenie.*
- e) **Batériová súprava alebo náradie, ktoré je poškodené alebo prestavané, sa nesmie používať.** *Poškodené alebo upravené akumulátory sa môžu chovať nepredvídateľne, a môžu tak spôsobiť oheň, výbuch alebo nebezpečenstvo úrazu.*
- f) **Batériové súpravy alebo náradie sa nesmie vystavovať ohňu alebo nadmernej teplote.** *Vystavenie ohňu alebo teploty vyššej ako 130°C môže spôsobiť výbuch.*
- g) **Dodržujte všetky pokyny pre nabíjanie a nenabíjajte batériovú súpravu alebo náradie mimo teplotný rozsah, ktorý je uvedený v návode na používanie.** *Nesprávne nabíjanie alebo nabíjanie pri teplotách, ktoré sú mimo uvedený rozsah, môže spôsobiť poškodenie batérie a zvýšiť riziko požiaru.*

6) SERVIS

- a) **Opravy vášho batériového náradia zverte kvalifikovanej osobe, ktorá bude používať identické náhradné diely.** *Tak bude zaistená rovnaká úroveň bezpečnosti náradia, aká bola pred jeho opravou.*
- b) **Poškodené batériové súpravy sa nesmú nikdy opravovať.** *Oprava batériových súprav by mala byť vykonaná iba u výrobcu alebo v autorizovanom servise.*



Prístroj za chodu vytvára elektromagnetické pole, ktoré môže negatívne ovplyvniť fungovanie aktívnych či pasívnych lekárskeho implantátov (kardiostimulátorov) a ohroziť život používateľa. Pred používaním tohto náradia sa informujte u lekára alebo výrobcu implantátu, či môžete s týmto prístrojom pracovať.

IX. Údržba a servis reťazovej pily



⚠ VÝSTRAHA

- Montážne či servisné (údržbové) úkony vykonávajte pri odobratej batérii z aku náradia.
- Udržujte čisté vetracie otvory motora pily. Zanesené otvory bránia prúdeniu vzduchu do motora, čím nie je umožnené kvalitné chladenie a môže dôjsť k požiaru. Takisto čistite otvor prívodu oleja na reťaz, pozrite vyššie.
- Po ukončení práce pilu očistite od pilín a prachu. Môžete použiť štetec, textíliu alebo stlačený vzduch.
- Telo pily nikdy nečistite organickými rozpúšťadlami (napr. na báze acetónu), došlo by k poškodeniu plastového krytu. Na čistenie je možné použiť handričku namočenú v roztoku saponátu. Zamedzte však vniknutiu kvapalín do vnútorných častí pily.

BRÚSENIE REŤAZE

- Brúsenie reťaze odporúčame nechať vykonať odborníkom (autorizovaným servisným strediskom), pretože to vyžaduje skúsenosť a znalosti. Neodborne vykonané brúsenie by reťaz poškodilo. Na brúsenie sa používa špeciálny pilník na brúsenie reťazových píl, alebo špeciálne elektrické brúsky určené na brúsenie pilových reťazí. Brúsa sa ostré rezné segmenty reťaze vedením pilníka pod sklonom 30° voči ostriu segmentu a pilník sa vedie iba 2- až 3-krát jedným ťahom v smere sklonu ostria segmentu a nie ťahom späť. Princíp brúsenia je uvedený na obr. 17.

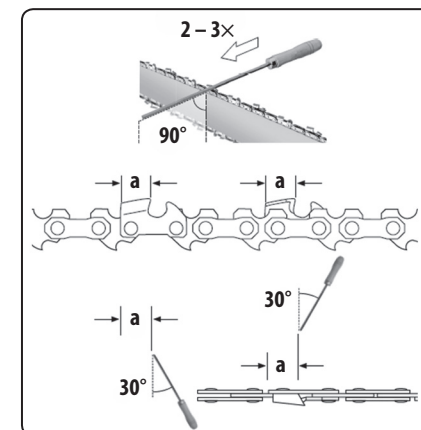

Obr. 17

- Pokiaľ sa vám poruchu nedarí odstrániť, obráťte sa na autorizovaný servis značky Extol® (zoznam servisných miest nájdete na webových stránkach v úvode návodu). Na opravu sa musia z bezpečnostných dôvodov použiť originálne náhradné diely výrobcu.

NÁHRADNÉ DIELY NA DOKÚPENIE V PRÍPADE POTREBY

- Objednávacie číslo náhradnej reťaze a lišty je uvedené v kap. II.
- V prípade potreby kúpy nabíjačky či batérie sú objednávacie čísla uvedené v tabuľke 1.

X. Bezpečnostné pokyny pre nabíjačku a nabíjanie

- Pred nabíjaním si prečítajte návod na používanie.
- Nabíjačka je určená iba na nabíjanie vo vnútorných priestoroch. Je nutné ju chrániť pred dažďom, vysokou vlhkosťou a teplotami nad 40°C.
- Nabíjačka je určená na nabíjanie iba povolených modelov batérií a nesmie sa použiť na nabíjanie iných batérií alebo na iný účel.
- Zamedzte používaniu nabíjačky osobám (vrátane detí), ktorým fyzická, zmyslová alebo mentálna neschopnosť či nedostatok skúseností a znalostí zabraňuje v bezpečnom používaní spotrebiča bez dozoru alebo poučenia. Deti sa so spotrebičom nesmú hrať. Všeobecne sa neberie do úvahy používanie nabíjačky veľmi malými deťmi (vek 0 – 3 roky vrátane) a používanie mladšími deťmi bez dozoru (vek nad 3 roky a menej ako 8 rokov). Pripúšťa sa, že ťažko hendikepovaní ľudia môžu mať potreby mimo úrovne stanovenej touto normou (EN 60335-1 a EN IEC 60335-2-29).

- Pri nabíjaní zaistíte vetranie, pretože pri nabíjaní môže dôjsť k úniku pár, ak je batéria poškodená v dôsledku zlého zaobchádzania (napr. v dôsledku pádu).
- Nabíjačku používajte v rozmedzí okolitej teploty 10°C až 40°C.
- Nabíjačku, jej napájací kábel a zásuvkovú vidlicu kábla chráňte pred mechanickým či tepelným poškodením.

XI. Bezpečnostné pokyny pre batériu

- Batériu chráňte pred dažďom, mrazom, vysokou vlhkosťou, vysokými teplotami (nad 50 °C), pred mechanickým poškodením (nárazy a pády), nikdy batériu neotvárajte, nespálujte a neskratujte. Batériu skladujte odobratú z prístroja a skladujte ju plne nabitú a z dôvodu udržania čo najdlhšej životnosti batérie, ju po niekoľkých mesiacoch plne nabite (po každých 6 mesiacoch).
- Pri mraze alebo vysokých teplotách sa výrazne znižuje kapacita batérie a batériu to poškodzuje.
- Nabíjacie konektory batérie chráňte pred znečistením, deformáciou či iným poškodením a pred vodivým premostením kontaktov preplepením konektorov napr. lepiacou páskou, aby nedošlo k jej skratovaniu a následne k požiaru či výbuchu.
- Zaistite, aby sa s batériou nehrali deti.

XII. Význam označení a bezpečnostných výstrah uvedených na aku píle

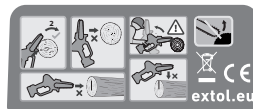

	Pred použitím stroja si prečítajte návod na použitie.
	Výrobok spĺňa všetky príslušné harmonizačné právne predpisy EÚ.
	Obsluha a ďalšie osoby v pracovnej oblasti musia mať nasadené certifikované chrániče sluchu s dostatočnou úrovňou ochrany.

	Obsluha a ďalšie osoby v pracovnej oblasti musia mať nasadenú certifikovanú nárazuvzdornú ochranu zraku s postrannými krytmi.
	Používajte certifikovanú ochranu dýchacích ciest s dostatočnou úrovňou ochrany. Vdychovanie prachu je zdraviu škodlivé.
	Používajte certifikovanú ochranu hlavy (prilbu).
	Zaistite dostatočný odstup osôb v okolí od miesta práce s pilou. Nebezpečenstvo zásahu tela odletujúcimi alebo padajúcimi objektmi.
	Pred montážnymi/servisnými (údržbovými) úkonmi vykonávanými na aku píle odoberte z aku píly batériu.
	Používajte ochranný pracovný odev zahŕňajúci ochranu rúk a nôh.
	Používajte pracovnú ochrannú obuv s protišmykovou podrážkou a zvýšenou odolnosťou proti prerezaniu reťazou píly.
	Používajte pracovné ochranné rukavice.
	Nezavádzajte dažď. Aku pílu chráňte pred vniknutím vody do vnútorných častí stroja.
	Pílu prisadte spodnou časťou opierky ku kmeňu a s ľahkým prítlakom na prednú rukoväť ju pretáčajte na opačnú stranu kmeňa, aby vodiaca lišta smerovala k zemi. Pohybom píly späť prisadte opierku nižšie ku kmeni a celý postup opakujte, kým kmeň neprerežete. Na obrázkoch na nasledujúcom riadku je zakázaný spôsob vykonania zárezu z dôvodu zvýšeného rizika spätného vrhu.
	Zakázaný spôsob vykonávania zárezu z dôvodu zvýšeného rizika spätného vrhu.
	Nerobte zárez koncom vodiacej lišty – zvýšené riziko spätného vrhu. Dávajte pozor na spätný vrh reťazovej píly.

	Smer otáčania reťaze vodiacej lišty.
	Elekroodpad, pozrite ďalej.
SN:	Na výrobku je uvedený rok a mesiac výroby zariadenia a číslo výrobné série.

Tabuľka 3

XIII. Význam piktogramov na nabíjačke a pokyny na použitie

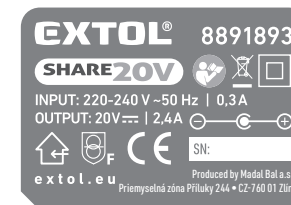

	Pred použitím nabíjačky si prečítajte návod na použitie.
	Výrobok spĺňa všetky príslušné harmonizačné právne predpisy EÚ.
	Zariadenie triedy ochrany II.
	Nabíjačku je možné používať iba v miestnosti. Nutné chrániť pred dažďom, vysokou vlhkosťou a vniknutím vody.
	Bezpečnostný ochranný transformátor bezpečný pri poruche.
	Polarita DC konektora na nabíjanie batérie.
$T_a \leq 40^\circ\text{C}$	Okolité teplota pre nabíjanie batérie.
Input:/Output:	Vstupné parametre/výstupné parametre.
	Elekroodpad, pozrite ďalej.
SN:	Na výrobku je uvedený rok a mesiac výroby a číslo výrobné série.

Tabuľka 4

XIV. Význam označení na batérii a pokyny na použitie



	Pred použitím nabíjačky si prečítajte návod na použitie.
	Batériu nevystavujte priamemu slnečnému žiareniu a teplote nad 50 °C.
	Batériu nespálujte.
	Zamedzte kontaktu batérie s vodou a vysokou vlhkosťou.
	Batériu nevyhadzujte do zmesového odpadu, pozrite ďalej odsek likvidácia odpadu.
20V	Svorkové napätie plne nabitej batérie bez zaťaženia.
18V	Menovité svorkové napätie batérie pri zaťažení.
X000mAh/XXWh	Kapacita batérie/watthodinová zaťažiteľnosť batérie.
SN:	Na výrobok je uvedený rok a mesiac výroby batérie a číslo výrobnéj série.
IEC 62133-2:2017/UN 38.3	Normy a normatívne technické špecifikácie, ktorých požiadavky batérie spĺňajú.

Tabuľka 5

XV. Skladovanie

SKLADOVANIE AKU NÁRADIA

- Očistené aku náradie skladujte na bezpečnom suchom mieste mimo dosahu detí a chráňte ho pred mechanickým poškodením, priamym slnečným žiarením, sálavými zdrojmi tepla, vysokou vlhkosťou a vniknutím vody. **Pred uskladnením aku náradia z neho odoberte batériu.**

SKLADOVANIE BATÉRIE

- Batériu chráňte pred dažďom, mrazom, vysokou vlhkosťou, teplotami nad 50 °C, pred mechanickým poškodením (napr. pádom) a nikdy ju neotvárajte, nespálujte. Pred uskladnením aku náradia z neho odoberte batériu a batériu plne nabite. Z dôvodu udržania čo najdlhšej životnosti batérie ju po niekoľkých mesiacoch (najdlhšie po šiestich mesiacoch) plne nabite.

- **Pri mraze alebo vysokých teplotách sa výrazne znižuje kapacita batérie a batériu to poškodzuje.**

- Kontakty batérie chráňte pred znečistením, deformáciou či iným poškodením a zamedzte vodivému premosteniu kontaktov batérie prelepením konektorov napr. lepiacou páskou, aby nedošlo ku skratovaniu batérie, v ktorého dôsledku môže dôjsť k požiaru či výbuchu.

- Zaistite, aby sa s batériou, nabíjačkou či aku náradím nehrali deti.

XVI. Likvidácia odpadu

- Obaly vyhodte do príslušného kontajnera na triedený odpad.

ELEKTROZARIADENIE S UKONČENOU ŽIVOTNOSŤOU

- Podľa smernice (EÚ) 2012/19 sa nesmie nepoužiteľné elektroariadenie vyhadzovať do komunálneho odpadu, ale musí sa odovzdať na ekologickú likvidáciu do spätného zberu elektroariadení, pretože obsahuje látky nebezpečné pre životné prostredie. Pred odovzdaním elektroariadenia na likvidáciu sa z neho musí odobrať batéria, ktorú je nutné odovzdať na ekologickú likvidáciu do spätného zberu batérií samostatne. Informácie o zberných miestach elektroariadení, batérií a podmienkach zberu dostanete na obecnom úrade alebo u predávajúceho.



Li-ion

XVII. Záručná lehota a podmienky (práva z chybného plnenia)

- Na výrobok sa vzťahuje záruka (zodpovednosť za chyby) 2 roky od dátumu predaja. Ak o to kupujúci požiadava, je predávajúci povinný kupujúcemu poskytnúť záručné podmienky (práva z chybného plnenia) v písomnej forme podľa zákona.

ZÁRUČNÝ A POZÁRUČNÝ SERVIS

Pre uplatnenie práva na záručnú opravu tovaru sa obráťte na obchodníka, u ktorého ste tovar zakúpili. Pre opravu po uplynutí záruky sa tiež môžete obrátiť na náš autorizovaný servis. Najbližšie servisné miesta nájdete na www.extol.sk. V prípade, že budete potrebovať ďalšie informácie, poradíme Vám na: **Fax: +421 2 212 920 91 Tel.: +421 2 212 920 70 E-mail: servis@madalbal.sk**

ES Vyhlásenie o zhode

Predmet vyhlásenia – model, identifikácia výrobku:

Jednoručná aku reťazová píla Extol® Premium 8891922 SHARE 20 V
variant s nabíjačkou a batériou

Jednoručná aku reťazová píla Extol® Premium 8891923 SHARE 20 V
variant bez nabíjačky a bez batérie

Výrobca Madal Bal a.s. • Bartošova 40/3 • CZ-760 01 Zlín • IČO: 49433717

vyhlasuje,

že vyššie opísaný predmet vyhlásenia je v zhode so všetkými príslušnými ustanoveniami harmonizačných právnych predpisov Európskej únie: 2006/42 ES; (EÚ) 2011/65; (EÚ) 2014/30; 2000/14 ES. Toto vyhlásenie sa vydáva na výhradnú zodpovednosť výrobcu.

Harmonizované normy (vrátane ich pozmeňujúcich príloh, ak existujú), ktoré sa použili na posúdenie zhody a na ktorých základe sa zhoda vyhlasuje:

EN 62841-1:2015, EN ISO 12100:2010; EN 62841-4-1:2020; EN IEC 63000:2018; EN ISO 3744:2010; EN ISO 22868:2021; EN IEC 55014-1:2021; EN IEC 55014-2:2021.

Kompletizáciu technickej dokumentácie (2006/42 ES a 2000/14 ES) vykonal Martin Šenkýř so sídlom na adrese spoločnosti Madal Bal a.s., Priemyselná zóna Příluky 244, 760 01 Zlín, Česká republika.

Technická dokumentácia (2006/42 ES, 2000/14 ES) je k dispozícii na adrese spoločnosti Madal Bal, a.s.

Postup posúdenia zhody (2006/42 ES, 2000/14 ES):

Overenie jednotlivého zariadenia notifikovanou osobou č.: 2681 Bureau Veritas Exploitation SAS, 8 cours du Triangle CS 20098 92937 Paris La Défense CEDEX.

Nameraná hladina akustického výkonu zariadenia reprezentujúceho daný typ (2000/14 ES): 91,0 dB (A); neistota K = ± 3 dB(A). Garantovaná hladina akustického výkonu zariadenia (2000/14 ES): 94 dB(A).

Miesto a dátum vydania ES vyhlásenia o zhode: Zlín, 16. 11. 2023

V mene spoločnosti Madal Bal, a.s.:

Martin Šenkýř
člen predstavenstva spoločnosti

Bevezető

Tisztelt Vevő!

Köszönjük Önnek, hogy megvásárolta az Extol® márka termékét!

A terméket az idevonatkozó európai előírásoknak megfelelően megbízhatósági, biztonsági és minőségi vizsgálatoknak vetettük alá.

Kérdéseivel forduljon a vevőszolgálatunkhoz és a tanácsadó központunkhoz:

www.extol.hu Fax: (1) 297-1270 Tel: (1) 297-1277

Gyártó: Madal Bal a. s., Průmyslová zóna Příluky 244, 760 01 Zlin Cseh Köztársaság

Forgalmazó: Madal Bal Kft., 1173 Budapest, Régvivám köz 2. (Magyarország)

Kiadás dátuma: 2023. 11. 7.

I. A készülék jellemzői és rendeltetése



Az Extol® Premium SHARE 20 V akkus programba tartozó egykezes akkus láncfűrészrel kertben, erdőben, műhelyben stb. lehet faanyagokat, gallyakat, vékonyabb fatörzseket, bokrokat stb. fűrészelni.



- ✓ Nincs tápvezeték, ami gátolná a szabad mozgást munka közben.
- ✓ Az akkus láncfűrész az egy azonos Li-ion akkumulátorról működtethető SHARE 20 V akkus kéziszerszám család tagja.
- ✓ Az Extol® Premium 8891922 akkus láncfűrészhez 2 Ah kapacitású 20 V-os Li-ion akkumulátor, és 2,4 A töltőáramú akkumulátortöltő is tartozik.
- ✓ Az Extol® Premium 8891923 akkus láncfűrész **akkumulátor és akkumulátortöltő nélkül** forgalmazzuk, így kedvező áron vásárolható meg a láncfűrész, ha a vevőnek már van más, tőlünk származó akkus készüléke a SHARE 20 V akkus programból, kompatibilis akkumulátorral és akkumulátortöltővel.

ONE-BATTERY SYSTEM
SHARE20V



KÜLÖN MEGVÁSÁROLHATÓ AKKUMULÁTOROK ÉS AKKUMULÁTORTÖLTŐK A SHARE 20 V AKKUS PROGRAM KERETÉBEN

SHARE 20 V akkumulátor	Típuszám / rendelési szám	SHARE 20 V akkumulátortöltő	Típuszám / rendelési szám
Akkumulátor 8 000 mAh	Extol® 8891886	4 A akkumulátortöltő	Extol® 8891892
Akkumulátor 6 000 mAh	Extol® 8891885	2 × 3,5 A-es akkumulátortöltő (2 akkumulátor töltéséhez)	Extol® 8891894
Akkumulátor 5 000 mAh	Extol® 8891884	4 × 3,5 A-es akkumulátortöltő (4 akkumulátor töltéséhez)*	Extol® 8891895
Akkumulátor 4 000 mAh	Extol® 8891882	2,4 A akkumulátortöltő	Extol® 8891893
Akkumulátor 2 000 mAh	Extol® 8891881		

* 2 akkumulátor megtöltése után megtölti a másik 2-t is.

1. táblázat

AKKUMULÁTOROK A SHARE 20 V SZOROZAT KÉSZÜLÉKEIHEZ

- ✓ A SHARE 20 V sorozat Li-ion akkumulátorai kiváló minőségűek és hosszú élettartamúak, továbbá kiválóan használhatók az igényes munkákhoz készült akkus kéziszerszámokban.
- ✓ A SHARE 20 V akkus program Li-ion akkumulátoraiba (az olcsó akkumulátorokkal szemben) az akkumulátor különböző védő funkcióit vezérlő elektronika van beépítve. Például a következő funkciókról van szó:
 - **kíméletes töltési folyamat vezérlés** (vezérelt töltési feszültség és áram felfutás, védelem túlárammal, túltöltéssel szemben, töltési folyamat kikapcsolása),
 - **túlterhelés elleni védelem** (védelem olyan nagy áramfelvétellel szemben, amit a kéziszerszám túlterhelése okoz),
 - **túlterhelés elleni védelem túl alacsony vagy túl magas hőmérsékletnekél**
 - **alacsony vagy magas hőmérsékleten az akkumulátor kapacitása és a kéziszerszám teljesítménye csökken** (az akkumulátor ajánlott használati hőmérséklete -10° és +40°C között),
 - **hőmérséklet, feszültség, ki- és bemeneti áram folyamatos mérése és kiértékelése,**
 - **alvás üzemmód** – amikor nem használja a kéziszerszámot, akkor az akkumulátor alvás üzemmódba kapcsol át (kisebb az önlemerülése), majd a kéziszerszám bekapcsolása után ismét üzemi állapotba kapcsol,
 - **mélylemerülés elleni védelem** (lemerülés bizonyos alsó határérték alá, amely károsítaná az akkumulátort, a határérték elérése után az akkumulátor lekapcsolja a készülék tápellátását),
 - a SHARE 20 V akkumulátorok megfelelnek a következő szabvány követelményeinek:
EN 62841; EN 62133; UN 38.3
- ✓ A Li-ion akkumulátor alacsony önlemerülésének köszönhetően a készülék szinte bármikor használatra kész. A Li-ion akkumulátort bármilyen töltöttségi állapotból fel lehet tölteni, anélkül, hogy a kapacitása csökkenne.



II. Műszaki specifikáció

Típuszám (rendelési szám)	8891922 (akkumulátorral és akkumulátortöltővel) 1 db Li-ion akkumulátor 20 V 2 mAh (8891881) 1db 2,4 A-es akkumulátortöltő (8891893) 8891923 (akkumulátor és akkumulátortöltő nélkül)
Akkumulátor kapcsolási feszültsége terhelés nélkül	20 V DC
Terhelt akkumulátor kapcsolási feszültsége	18 V DC
Fűrészelési hosszúság	120 mm
Láncvezető lap hossza	155 mm
Lánc sebessége	6,5 m/s
Készülék tömege (akkumulátor nélkül)	1,4 kg
Készülék tömege (2 Ah akkumulátorral)	1,8 kg
Intenzív üzemeltetési idő (2 Ah akkumulátorral)	22 perc
Olajtartály a lánc kenéséhez	nincs
Akuszikus nyomás L_{pA} , pontatlanság K	80,0 dB(A); K= ±3 dB(A)
Akuszikus teljesítmény L_{WA} , pontatlanság K	91,0 dB(A); K= ±3 dB(A)
Garantált akuszikus teljesítményszint (2000/14/EK)	94 dB(A)
Rezgésérték a fogantyún (három tengely eredője); pontatlanság K	a_h 2,293 m/s ² ; K= ± 1,5 m/s ²
VÁSÁROLHATÓ PÓTALKATRÉSZEK	Rendelési szám
Fűrészlánc	8891922A
Láncvezető lap	8891922B

- A feltüntetett eredő rezgésérték és a deklarált zajszint szabvány szerinti módszerekkel lett megmértve, és felhasználható az adott elektromos kéziszerszám más kéziszerszámokkal való összehasonlításához. A feltüntetett rezgésértéket és a deklarált zajszintet fel lehet használni a géppel való munkavégzés okozta terhelések előzetes meghatározásához.

! VESZÉLY!

- A készülék által okozott rezgés- és zajterhelés mértéke a szerszám tényleges használata során eltérhet a deklarált értékektől, és függ a készülék használati módjától, az alkalmazott betétszerszámtól és különösen a megmunkált munkadarab anyagától.
- A felhasználó személy védelme érdekében esetleg biztonsági méréseket kell végrehajtani a tényleges terhelések meghatározásához az adott feltételek között, és figyelembe kell venni azokat az időket is, amikor a készülék ki van kapcsolva, vagy amikor be van kapcsolva, de nincs használva.

III. A készülék részei és működtető elemei

1. ábra. Tételszámok és megnevezések

- Motor szellőzőnyílások
- Működtető kapcsoló kioldó gomb
- Fogantyú
- Akaszto
- Akkumulátor töltöttségi állapotát ellenőrző gomb
- Akkumulátor
- Akkumulátor kioldó gomb
- Működtető kapcsoló
- Lerakó felület
- Lánckerék fedél
- Védőburkolat rögzítő csavar
- Láncfeszítő / lánclazító gyűrű

- Támasz a láncfűrész megtámasztásához
- Láncvezető lap
- Fűrészlánc
- Védőburkolat

! FIGYELMEZTETÉS!

- A készülék használatba vétele előtt a jelen útmutatót olvassa el és a készülék közelében tárolja, hogy a felhasználók bármikor el tudják olvasni. Amennyiben a terméket eladja vagy kölcsönadja, akkor a termékkel együtt a jelen használati útmutatót is adja át. A használati útmutatót védje meg a sérülésektől. A gyártó nem vállal felelősséget a termék rendeltetésétől vagy a használati útmutatótól eltérő használata miatt bekövetkező károkért. A készülék első bekapcsolása előtt ismerkedjen meg alaposan a működtető elemek és a tartozékok használatával, a készülék gyors kikapcsolásával (veszély esetén). A használatba vétel előtt mindig ellenőrizze le a készülék és tartozékai, valamint a védő és biztonsági elemek sérülésmentességét, a készülék helyes összeszerelését. Ellenőrizze le az akkumulátor burkolatának és DC aljzatának, az akkumulátortöltőnek és vezetékének, valamint a csatlakozódugónak a sérülésmentességét. Amennyiben sérülést vagy hiányt észlel, akkor az akkus készüléket, az akkumulátort és az akkumulátortöltőt ne használja. A készüléket Extol® márkaszervizben javíttassa meg, illetve itt vásárolhat a készülékhez pótalkatrészeket vagy tartozékokat (lásd a karbantartás és szerviz fejezetben, továbbá a weblapon).

IV. Az akkumulátor töltése

- Az akkumulátoron nyomja meg a töltöttség ellenőrző gombot, majd a világító diódák és a készülék feltételezett használati idejétől függően az akkumulátort töltse fel. Ha az akkumulátor fel van töltve, akkor az összes LED világít. Az akkumulátort bármilyen töltöttségi állapotból fel lehet tölteni, anélkül, hogy a kapacitása csökkenne.

! FIGYELMEZTETÉS!

- A készülék tápellátásához csak az 1. táblázatban feltüntetett akkumulátorokat szabad használni. A táblázat tartalmazza az akkumulátorok feltöltéséhez használható akkumulátortöltőket is. Más akkumulátortöltő használata tüzet vagy robbanást idézhet elő (az eltérő paraméterek miatt).

! FIGYELMEZTETÉS!

- Az akkumulátor töltése közben a környezeti hőmérséklet legyen 10 °C és 40 °C között.

a) Az akkumulátort dugja a mellélt eredeti akkumulátortöltő hornyába.

b) Mielőtt az akkumulátortöltőt csatlakoztatná az elektromos hálózathoz, ellenőrizze le a hálózati feszültséget (220-240 V~, 50 Hz), illetve az akkumulátortöltő és vezetékének, valamint az akkumulátornak a sérülésmentességét.

! FIGYELMEZTETÉS!

- Ha az akkumulátortöltőt vagy az akkumulátor sérült, akkor azt ne használja (vásároljon eredeti akkumulátortöltőt és akkumulátort a gyártótól).

c) Az akkumulátortöltőt csatlakoztassa az elektromos aljzathoz.

- Az Extol® Premium 8891893 akkumulátortöltőnél (2,4 A-es töltőáramú típus) a töltési folyamat folyamatosan világító piros és villogó zöld LED mutatja. A töltés befejezése után csak a zöld LED világít (folyamatosan).
- Az Extol® Premium 8891894 (2x 3,5 A-es) akkumulátortöltőn töltés közben a piros LED világít, a zöld LED villog. Az akkumulátor feltöltése után csak a zöld LED világít. Ha az adott töltőállásban nincs akkumulátor, akkor csak a piros LED világít.

- Az Extol® Premium 8891892 (4 A-es töltőáramú típus) akkumulátortöltő esetében a töltés folyamatát csak piros színnel világító LED jelzi ki. Teljes feltöltés után zöld színű LED kapcsol be. Az akkumulátor töltöttségi állapotát az akkumulátoron található LED diódák világítása jelzi ki.

Az akkumulátor töltésének a kijelzése eltérhet a fentiekétől, amennyiben az akkumulátortöltőt a fejlesztés során megváltoztatjuk.

- Az akkumulátor feltöltése után akkumulátortöltő automatikusan befejezi a töltést. Nem fordulhat elő túltöltés.

AZ AKKUMULÁTOROK TÖLTÉSI IDEJE

SHARE 20 V akkumulátor	4 A-es töltő Extol® 8891892	2,4 A-es akkumulátortöltő Extol® 8891893
8 000 mAh	120 perc	200 perc
6 000 mAh	90 perc	150 perc
5 000 mAh	65 perc	110 perc
4 000 mAh	60 perc	100 perc
2 000 mAh	30 perc	50 perc

SHARE 20 V akkumulátor	2× 3,5 A-es akkumulátortöltő Extol® 8891894 (2 db akkumulátor töltéséhez) 4× 3,5 A-es akkumulátortöltő Extol® 8891895 (4 db akkumulátor töltéséhez egyszerre csak 2, majd a másik 2 akkumulátortölti fel)
8 000 mAh	140 perc
6 000 mAh	105 perc
5 000 mAh	80 perc
4 000 mAh	70 perc
2 000 mAh	35 perc

2. táblázat

- d) Az akkumulátor feltöltése után az akkumulátortöltő vezetékét húzza ki a fali aljzatból, nyomja meg és tartsa benyomva az akkumulátoron a kioldó gombot, és az akkumulátort vegye ki az akkumulátortöltőből.

V. Előkészületek a használatba vételhez

- Az akkumulátort a töltés után dugja ütközésig a készülékbe (lásd az 1. ábrát), ügyeljen az akkumulátor szabályszerű rögzítésére.
- Ellenőrizze le a lánc megfelelő feszességét. Védkesztyűt viselve, a láncvezető lap közepénél fogja meg és húzza lefelé a láncot. A 4. ábrán látható hézag ne legyen 2-3 mm-nél nagyobb. Amennyiben ez a hézag nagyobb, akkor a láncot meg kell feszíteni. Ehhez előbb lazítsa meg a védőburkolatot rögzítő csavart (1. ábra 11-es tétel). A csavart fordítsa el a nyitott lakat jel irányába. Ezt követően a gyűrűt (1.

ábra 12-es tétel) forgassa el az óramutató járásával azonos irányba. A lánc megfelelő feszességének a beállítása után a védőburkolat rögzítő csavart a zárt lakat jel felé fordítsa el.

- A láncfűrész bekapcsolása előtt láncfűrész olajjal kenje meg a láncot és a láncvezető lap elejét (ahol fordul a lánc). Az olajat olajozó vagy spray segítségével adagolja a láncra és a láncvezető lap hornyába. Más típusú olajok, pl. étolaj, motorolaj használata tilos.

VI. A fűrészgép be/ki kapcsolása és használata

BEKAPCSOLÁS

- A készülék bekapcsolásához előbb nyomja be a véletlen indítást meggátoló gombot (1. ábra, 2-es tétel), majd a működtető kapcsolót (1. ábra, 8-as tétel).

KIKAPCSOLÁS

- A kikapcsoláshoz engedje el a működtető kapcsolót (1. ábra 8-as tétel).

ÜZEMELTETÉS

- A használatba vétel előtt a láncot és a láncvezető lapot olajozza meg. Fűrészelés közben rendszeresen olajozza a láncot. Lánc és a láncvezető lap olajozásával meghosszabbíthatja azok élettartamát.
- A bekapcsolás előtt ellenőrizze le a láncot, azon nem lehet hiány, sérülés, erős kopás stb. A sérült vagy erősen kopott lánc a használat közben szétszakadhat. Sérült láncal a készüléket ne használja. Ellenőrizze le a védőburkolat (1. ábra, 16-os tétel) sérülésmentességét, illetve, hogy a védőburkolat nem ér-e hozzá a lánchoz. A láncfűrész ne használja, ha arra nincs szabályszerűen felszerelve a védőburkolat (1. ábra 16-os tétel).
- A fűrészelés megkezdése előtt a készüléket támassza neki a fának (1. ábra 13-as tétel), majd a 3. táblázatban található leírás szerint hajtva végre a fűrészélést.

VII. Biztonsági utasítások a láncfűrész használatához

1) Általános biztonsági előírások a láncfűrész használatához

- a) A működő láncfűrész semmilyen testrészével se érintse meg. A láncfűrész bekapcsolása előtt ellenőrizze le, hogy a lánc semmihez se érjen hozzá. Egy apró figyelmetlenség is elég ahhoz, hogy működő láncfűrész láncra elkapja a ruháját, vagy valamilyen testrészét.

- b) A láncfűrésznek a hátsó fogantyúját a jobb kezével, az elülső fogantyúját a bal kezével fogja meg. A fordított gépfogás nagyobb sérülési kockázatot jelent a gépkezelőre, ezért ennek alkalmazását nem javasoljuk.

- c) A láncfűrész csak a szigetelt fogantyúfelületeknél fogja meg, ha olyan munkákat végez, amelyek során a lánc kívülről nem látható, feszültség alatt álló vezetékeket vághat át. Ha a lánc egy feszültség alatt álló vezetékhez ér, akkor a láncfűrész fém részei szintén feszültség alá kerülnek, ami áramütést okozhat.

- d) Használjon védőszemüveget. Láncfűrészelés közben megfelelő munkavédelmi eszközök használatával védje a fejét, a szemét, a kezét, a lábát és a fülét. A megfelelő védelmi eszközök viselése megvédi a gépkezelőt az elröppülő tárgyak, vagy a fűrészlánc véletlen megérintése okozta sérülésektől.

- e) A láncfűrészrel fán, létrán, tetőn vagy más nem stabil tárgyon állva dolgozni tilos. A nem stabil munkahelyzet súlyos sérülések forrása lehet.

- f) Munka közben álljon biztosan és stabilan a lábán, a láncfűrész csak szilárd, biztonságos és egyenes felületen használja. A csúszós és nem stabil felületeken, pl. létrán elveszítheti egyensúlyát, ezzel a láncfűrész feletti uralmát is.

- g) A befeszült ágak fűrészélése közben legyen készen arra, hogy szükség esetén elugorjon. A befeszült ágak fűrészélése közben az ág csapódása sérülést okozhat, és/vagy kiütheti a kezéből a láncfűrész.

- h) Bokrok vagy vékony és fiatal fák fűrészelését különösen óvatosan végezze. A vékony

faanyag csapódása sérülést illetve stabilitásvesztést okozhat, továbbá kiütheti a kezéből a láncfűrész.

- A lekapcsolt láncfűrész az elülső fogantyúnál megfogva szállítsa és tartsa távol a testétől. A szállítás és tárolás közben a láncvédő tokot húzza fel a vezetőlapra. A láncfűrész helyes megfogásával és szállításával megelőzheti az éles lánc okozta sérüléseket.
- Tartsa be a kenési és láncfeszítési, valamint vezetőlap és lánc csere előírásokat. A rosszul megkent és megfeszített lánc elszakadhat, illetve növeli a visszarúgás veszélyét.
- A láncfűrészrel csak faanyagokat fűrészeljen. A láncfűrész a rendeltetésétől eltérő célokra használni tilos. Ne használja a láncfűrész műanyagok, falak, vagy más, nem faanyagok fűrészeléséhez. A láncfűrész rendeltetésétől eltérő célokra való használata veszélyes helyzeteket teremthet.
- Fákat csak akkor vágjon ki, ha tisztában van az összes lehetséges kockázattal és meg tudja előzni a veszélyeket. A fa kivágása súlyos személyi sérüléseket okozhat. Küldje el az illetéktelen személyeket a közelből.

2) A gép visszarúgása és a visszarúgás elleni védelem

A visszarúgás akkor alakul ki, ha a láncvezető vége hozzáér egy tárgyhöz, vagy amikor a fa összezárul és a fűrészlánc beszorul a vágatba.

Ez időnként villámgyors visszaható reakciót okoz, melynek hatására a láncvezető felfelé és vissza, a gép kezelője felé mozdul el.

Amennyiben a lánc beszorul a láncvezető vége mentén, a láncvezető gyorsan, a gépkezelő felé mozdulhat el.

Ezen reakciók bármelyikének hatására előfordulhat, hogy a gépkezelő elveszíti a láncfűrész felett az uralmat, ami a kezelő vagy a közelben állók súlyos személyi sérülését okozhatja. Ne bízsa rá magát teljes egészében a láncfűrészbe épített biztonsági berendezésekre és eszközökre! A láncfűrész kezelőjeként egyéb intézkedéseket is kell tennie ahhoz, hogy a fűrészelési munkákat sebesülés és baleset nélkül hajtja végre.

A visszarúgást a gép helytelen használata, illetve a helyes munkafolyamatok és munkakörülmények be

nem tartása okozza. Ez a jelenség a következő intézkedések betartásával elkerülhető.

- a) **Tartsa szorosan, két kézzel megfogva a láncfűrész fogantyúit, a fogantyúkat az ujjaival és a hüvelykujjával fogja közre, a testét és a karjait hozza olyan helyzetbe, amelyben fel tudja venni a visszautó erőket.** *Megfelelő óvatossági intézkedések megtétele esetén uralkodni tud a visszarúgások felett. A láncfűrész ne engedje el.*
- b) **Ne fűrészeljen és a gépet ne használja vállmagasság felett.** *Ezzel megelőzheti a láncvezető véletlen hozzárérését a munkadarabhoz (vagy más tárgyhoz), és váratlan helyzetekben jobban tud uralkodni a láncfűrész felett.*
- c) **Kizárólag csak a gyártó által jóváhagyott és specifikált pótláncvezetőket és láncokat használjon a gépen.** *A nem megfelelő és idegen pótláncvezetők és láncok a lánc szakadását okozhatják, vagy erőteljesebb visszarúgást eredményezhetnek.*
- d) **Tartsa be a gyártó előírásait a lánc élesítésével és karbantartásával kapcsolatban.** *A láncszemek kopása növeli a visszarúgás kockázatát.*
- e) **A beragadt láncvezető kihúzása, a javítás vagy tárolás alatt tartsa be a vonatkozó előírásokat. A működtető kapcsolót kapcsolja le, az akkumulátort szerelje ki.** *A készülék véletlen bekapcsolása (pl. gallyak vagy szennyeződések eltávolítása közben) súlyos sérülést okozhat.*

A FAKIVÁGÁSHOZ, GALLYAZÁSHOZ, FATÖRZSEK DARABOLÁSÁHOZ STB. KAPCSOLÓDÓ FÜRÉSZELÉSI TECHNIKÁK

FADÖNTÉS

Amennyiben egyidejűleg két vagy több személy végez fadóntást egy közös területen, akkor minden személy legyen legalább olyan távolságban a másik személytől, mint a döntendő fa kétszeres magassága. Nem szabad fadóntást végezni úgy, hogy bárkit (személyeket és állatokat) vagy bármit (pl. épületeket, elektromos vezetékeket, járműveket stb.) veszélyeztessen. Amennyiben a dőlő fa valamilyen közösségi hálózatra (pl. telefonvezetékre vagy elektromos vezetékekre) esik, akkor azonnal értesíteni kell a szolgáltatót. Ha dombon vág fát, akkor mindig a kivágandó fa felett kell tartózkodni, mert a kidőlt fa a dombon legurulhat vagy megcsúszhat.

A fadóntás előtt mindig meg kell tervezni a menekülő utat, és ha szükséges, akkor azt szabaddá kell tenni. A menekülő útnak ferdén hátrafelé folyamatosan bővülnie kell a dőlési vonalhoz képest (lásd a 10. ábrát).

Fakivágásnál, döntésnél elengedhetetlen az előkészítés. Fel kell mérni a fa hosszát, az esetleges húzási irányt (a fa dőlését), figyelembe kell venni a szél irányát és erejét stb.

A döntendő fáról a szennyeződések, lezult kérget, száraz gallyakat szegeket, drótot stb. el kell távolítani.

DŐLÉSIRÁNYÍTÓ VÁGÁS

Először a dőlés irányát meghatározó éket kell a fából kifűrészelni (az átmérő 1/3 részének a mélységéig), lásd a 11. ábrát. Ezt a szakemberek hajk éknek hívják. Először a hajkalap vízszintes vonalát kell befűrészelni. Ezzel megelőzhető a **lánc** vagy a **láncvezető lap** beszorulása a másik (ferde) vonal befűrészélése közben.

DÖNTŐ FÜRÉSZVÁGÁS

A vágáslap síkja legyen legalább 50 mm-rel magasabban, mint a hajk fenékvonala (lásd a 11. ábrát). A döntő fűrészvágás legyen vízszintes (párhuzamos a hajk fenékvonalával). A fűrészélést úgy hajtsa végre, hogy a törési lécc kellő méretű legyen. A törési lécc biztosítja, hogy a fa dőlés közben nem tud elfordulni és rossz irányba dőlni. A törési léccet fűrészelni tilos.

Amennyiben túl közel kerül a láncsal a hajk kivágáshoz, akkor a fa dőlni kezd. Amennyiben fennáll a veszélye annak, hogy a fa nem a tervezett irányba fog dőlni, vagy a lánc beszorulhat a fába, akkor a fűrészélést fejezze be, és a fát (műanyag vagy alumínium) ék beütésével döntse ki a tervezett irányba.

Ha a fa dőlni kezd, akkor a fűrészelt kapcsolja le és tegye le. Ha szükséges, akkor a menekülési úton hagyja el a fűrészelés helyét. Legyen éber és figyeljen az esetleg leeső gallyakra, valamint álljon szilárd talajon.

FATÖRZS GALLYAZÁSA

A gallyazással eltávolítja a törzsről a kiálló gallyakat. A gallyazás során az alsó erősebb gallyakat hagyja a törzson, ezek megtámasztják a törzset. A kisebb gallyakat egy lépésben fűrészelve le (lásd a 12. ábrát). A feszülő ágakat alulról kell elfűrészelni.

A FATÖRZS KERESZTBE VÁGÁSA / RÖVIDÍTÉSE

A fatörzs keresztbe vágásával lehet a törzset kisebb darabokra vágni. Álljon biztosan és stabilan a lábán, a test súlyát egyenletesen ossza el a két lába között. A törzs darabolása során a törzs legyen kissé emelt helyzetben, legyen alátámasztva, például saját gallyal, vagy rönkkel

stb. Vegye figyelembe a fűrészelés alapszabályait.

Ha a fatörzs a teljes hosszában egyenletesen van alátámasztva (lásd a 13. ábrát), akkor a törzset felülről fűrészelve.

Ha a fatörzs az egyik végén van alátámasztva (lásd a 14. ábrát), akkor a törzset először 1/3 részben alulról fűrészelve be. Majd a törzset felülről vezetett fűrészlappal fűrészelve át (a felülről vezetett bevágás találkozzon az alsó bevágással).

Ha a fatörzs mindkét végén van alátámasztva (lásd a 15. ábrát), akkor a törzset először 1/3 részben felülről fűrészelve be. Majd a törzset alulról vezetett fűrészlappal fűrészelve át (az alulról vezetett 2/3-os bevágás találkozzon a felső bevágással).

Dombon való fűrészeléskor mindig a fatörzs felett álljon (lásd a 16. ábrát). A láncfűrész feletti tökéletes uralom biztosítása érdekében, a fatörzs átvágásának a vége előtt kisebb erővel vezesse a vezetőlapot a faanyagban, de a **láncfűrész** folyamatosan fogja a két kezével. Ügyeljen arra, hogy a lánc ne érjen hozzá a talajhoz. A fűrészelés befejezése és a **láncfűrész** mozgatása előtt várja meg a **lánc** lefekeződését. A láncfűrész csak leállított állapotban szabad szállítani és mozgatni.

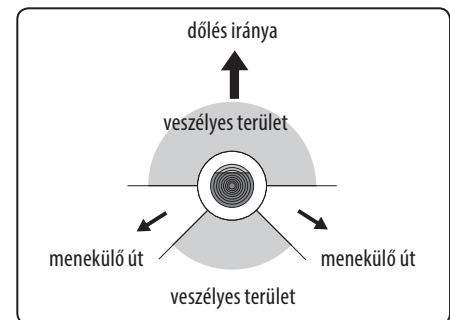

10. ábra. A fadóntás lépései: menekülő út

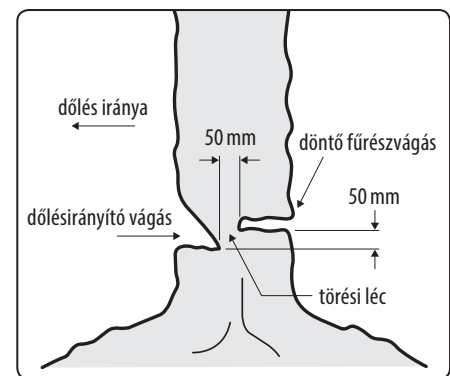

11. ábra. A fadóntás lépései: fűrészelés

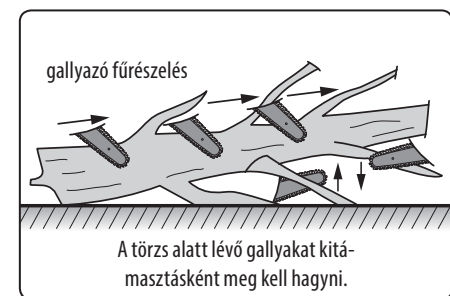

12. ábra. Gallyazás

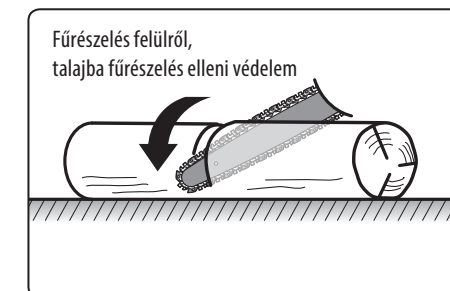

13. ábra. A törzs teljes hosszában alá van támasztva



1. vágás alulról (átmérő 1/3-a), (megelőzi a rossz törést)

14. ábra. A törzs egyik végén van megtámasztva

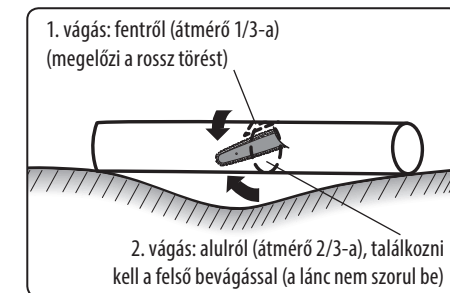

15. ábra. A törzs mindkét végén meg van támasztva



16. ábra. A fatörzs keresztbe vágása / rövidítése

VIII. Általános biztonsági előírások az elektromos kéziszerszámokhoz

⚠ FIGYELMEZTETÉS!

A jelen kéziszerszámhoz mellékelt használati útmutatót, biztonsági előírásokat és egyéb utasításokat olvassa el. Az alábbi biztonsági és használati utasítások be nem tartása áramütéshez, tűzhez és/vagy súlyos személyi sérüléshez vezethet.

A használati útmutatót és az egyéb előírásokat őrizze meg, hogy később is el tudja olvasni.

A következő figyelmeztető utasításokban szereplő „elektromos kéziszerszám” kifejezés alatt hálózati vezetéken keresztül az elektromos hálózatról, vagy akkumulátorról táplált (elektromos hálózattól független) elektromos kéziszerszámot kell érteni.

1) BIZTONSÁGOS MUNKAKÖRNYEZET

- A munkahelyet tartsa tisztán és biztosítsa a megfelelő világitást.** A rendetlen és rosszul megvilágított munkahely baleset forrása lehet.
- Az elektromos kéziszerszámmal ne dolgozon robbanásveszélyes helyen (gyúlékony folyadékok és gázok közelében, vagy poros levegőjű helyen).** Az elektromos szerszámban keletkező szikrák a port vagy a robbanásveszélyes anyagokat berobbanthatják.
- Az elektromos kéziszerszám használata közben a gyerekeket és az illetéktelen személyeket tartsa távol a munkahelytől.**

Ha megzavarják a munkájában, akkor elvesztheti az uralmát az elektromos kéziszerszám felett.

2) ELEKTROMOS BIZTONSÁG

- A csatlakozódugót csak a dugónak megfelelő hálózati aljzathoz csatlakoztassa.** A csatlakozódugót átalakítani tilos. A földelés csatlakozódugót csak közvetlenül a földelés aljzathoz szabad csatlakoztatni (elágazó használata tilos). Az áramütések elkerülése érdekében csak sértetlen csatlakozódugóval, és a dugónak megfelelő aljzatról üzemeltesse a kéziszerszámot.
- Ügyeljen arra, hogy a teste ne érjen hozzá földelt tárgyakhoz (fűtőcsövekhez, radiátorhoz, tűzhelyhez, hűtőszekrényhez stb.).** Amennyiben a teste le van földelve, nagyobb az áramütés kockázata.
- Az elektromos kéziszerszámot ne tegye ki eső vagy nedvesség hatásának.** Az elektromos kéziszerszámba kerülő víz növeli az áramütés kockázatát.
- A hálózati vezetéket csak a rendeltetésének megfelelő célokra használja.** Az elektromos kéziszerszámot ne húzza és ne szállítsa a hálózati vezetéknél megfogva. A hálózati csatlakozódugót tilos a vezetéknél fogva kihúzni a fali aljzathoz, ehhez a művelethez a csatlakozódugót fogja meg. A hálózati vezetéket tartsa kellő távolságra a forró alkatrésztől, olajos tárgytól és éles sarkoktól, valamint a gép mozgó részeitől. A sérült vagy összetekeredett hálózati vezeték balesetet okozhat.
- A szabadban végzett munkákhoz csak hibátlan, és szabadban való munkákra alkalmas hosszabbítót használjon az elektromos kéziszerszámhoz.** A szabadtéri használatra készült hosszabbító alkalmazásával csökkentheti az áramütés kockázatát.
- Amennyiben az elektromos kéziszerszámot nedves, vizes helyen használja, akkor azt áram-védőkapcsolóval (RCD) védett hálózati aljzathoz csatlakoztassa.** Az áram-védőkapcsoló (RCD) használata csökkenti az áramütés kockázatát. Az áram-védőkapcsoló (RCD) kifejezéssel azonos jelentésű a „hibaáram védőkapcsoló (GFIC)” vagy a „földzárlat megszakító (ELCB)” is.

3) SZEMÉLYI BIZTONSÁG

- Az elektromos kéziszerszám használata közben legyen figyelmes, jól gondolja át mit fog csinálni, koncentráljon a munkára, a cselekedeteit pedig józan megfontolások vezéreljék.** Az elektromos készüléket ne használja ha fáradt, alkoholt vagy kábítószerrel fogyasztott, vagy gyógyszerek hatása alatt áll. Az elektromos kéziszerszám használata közben pillanatnyi figyelmetlenség komoly balesetek forrása lehet.
- Használjon egyéni védőeszközöket.** Munka közben mindig viseljen védőszemüveget. Az elektromos kéziszerszám jellegétől függő munkavédelmi eszközök (például légszűrő maszk, csúszásgátló védőcipő, fejtető sisak, fülvédő stb.) előírás szerű használatával csökkentheti a baleseti kockázatokat.
- Előzze meg a véletlen gépindításokat.** Az elektromos kéziszerszám mozgatása és szállítása során a hálózati vezetéket húzza ki az aljzathoz, az ujját pedig vegye le a főkapcsolóról. Ez érvényes arra az esetre is, ha a kéziszerszámba akkumulátort szerel be. Ha az elektromos kéziszerszám mozgatásakor az ujját a főkapcsolón marad, akkor a gép véletlenül elindulhat, aminek súlyos sérülés lehet a következménye.
- Az elektromos kéziszerszám bekapcsolása előtt abból távolítsa el a beállításhoz szükséges szerszámokat és kulcsokat.** A forgó géprészben maradt kulcs vagy más tárgy súlyos balesetet okozhat.
- Csak biztonságosan elérhető távolságban dolgozzon a géppel.** Munka közben álljon stabilan és biztonságosan a lábán. Így bármilyen körülmények között megőrizheti uralmát a gép felett.
- Viseljen megfelelő munkaruhát.** Forgó gépek használata esetén ékszereket, laza ruhát viselni tilos. Ügyeljen arra, hogy a haja, a ruhája, vagy a kesztyűje ne kerülhessen a forgó alkatrészek közelébe. A laza ruhát, a lógó ékszereket, vagy a hosszú haját a gép forgó alkatrészei elkapathatják.
- Amennyiben a géphez lehet forgácsolót, vagy por- és forgácsolót csatlakoztatni, akkor ezt megfelelően csatlakoztassa az elektromos kéziszerszámhoz.** Az elszívó és forgácsoló alkalmazásával védekezhet a por okozta kockázatokkal szemben.
- A készülék gyakori használata nem jelenti azt, hogy elhanyagolhatja a biztonságos használat előírásait, a rutinszerű és figyelmetlen munka súlyos balesetek előidézője lehet.** A figyelmetlenség egy pillanat alatt is okozhat súlyos balesetet.

4) AZ ELEKTROMOS KÉZISZERSZÁM HASZNÁLATA ÉS KARBANTARTÁSA

- Az elektromos kéziszerszámot ne terhelje túl.** A munka jellegének megfelelő elektromos kéziszerszámot használjon. A megfelelően kiválasztott elektromos kéziszerszám biztosítja a rendeltetésének megfelelő biztonságot és hatékonyságot.
- A meghibásodott főkapcsolójú elektromos kéziszerszámot ne használja.** A hibás főkapcsolóval rendelkező elektromos kéziszerszám használata veszélyes, a készüléket meg kell javítani.
- Beállítás, tartozékcseré, karbantartás, vagy a kéziszerszám lehelyezése előtt az elektromos kéziszerszám csatlakozódugóját húzza ki a fali aljzathoz (illetve vegye ki az akkumulátort, ha az kivehető).** Ezzel megakadályozhatja a véletlen gépindítást az ilyen jellegű munkák végrehajtása közben.
- A használaton kívüli elektromos kéziszerszámot gyerekektől, valamint a használati utasítást nem ismerő személyektől elzárva tárolja, és ezeknek ne engedje a kéziszerszám használatát sem.** Az elektromos kéziszerszám hozzá nem értő kezekben veszélyes lehet.
- Az elektromos kéziszerszámot és tartozékait karban kell tartani.** Az elektromos kéziszerszámot, a működtető és mozgó részeit, a burkolatokat és a védelmi elemeket a használatba vétel előtt ellenőrizze le. Sérült, repedt, vagy rosszul beállított és a szabályszerű működést zavaró hibákkal rendelkező kéziszerszámmal dolgozni tilos. A sérült és hibás kéziszerszámot az újbóli használatba vétele előtt javítsa meg. A karbantartások elmulasztása és elhanyagolása balesetet okozhat.
- Tartsa tisztán és éles állapotban a vágószerszámokat.** A megfelelően karbantartott és élezett vágó-

szerszámokkal jobb a megmunkálás hatékonysága, és kisebb a kockázata a vágószerszám leblokkolásának.

g) **Az elektromos kéziszerszámot, a tartozékokat és vágószerszámokat csak a használati utasítás előírásai szerint, valamint a rendeltetésének megfelelő módon, továbbá az adott munkakörülményeket és a munka típusát is figyelembe véve használja.** A rendeltetésétől eltérő géphasználat veszélyes és váratlan helyzeteket hozhat létre.

h) **A kéziszerszám fogantyúit és markolatait tartsa tiszta, száraz, zsír- és olajmentes állapotban.** Ha a kéziszerszámot nem tudja biztonságosan és csúszásmentesen fogni, akkor váratlan helyzetekben elveszítheti az uralmát a gép felett.

5) AZ AKKUMULÁTOROS KÉZISZERSZÁM HASZNÁLATA ÉS KARBANTARTÁSA

a) **Az akkumulátort csak a gyártó által meghatározott akkumulátortöltővel szabad feltölteni.** Az adott típusú akkumulátorhoz alkalmazható akkumulátortöltő más típusú akkumulátor töltéséhez való használata esetén tüzet okozhat.

b) **A kéziszerszámba kizárólag csak a gyártó által meghatározott akkumulátort szabad beszerezni.** Más típusú akkumulátor használata tüzet vagy balesetet okozhat.

c) **Az akkumulátorokat ne helyezze le olyan helyre, ahol fém tárgyak találhatóak (gemkapocs, pénzérmék, kulcsok, szegek, csavarok stb.) mert a fém tárgyak az akkumulátor pólusait összeköthetik és zárlatot okozhatnak.** Az akkumulátor pólusainak a rövidre zárása tüzet vagy égési sérülést okozhat.

d) **Az akkumulátor helytelen használata esetén abból elektrolit folyhat ki. Az elektrolitot ne érintse meg. Amennyiben a folyadék a bőrre kerül, akkor azt azonnal mossa le bő vízzel. Amennyiben az akkumulátor folyadék a szemébe kerül, akkor azonnal forduljon orvoshoz. Az akkumulátorból kifolyó folyadék maró sérülést okozhat.**

e) **Ne használjon sérült vagy átalakított akkumulátorokat illetve kéziszerszámokat.** A sérült vagy átalakított akkumulátor illetve kéziszerszám viselkedése és működése váratlan helyzeteket okozhat, aminek sérülés, tűz vagy robbanás lehet a következménye.

f) **Az akkumulátorokat illetve a kéziszerszámokat ne tegye ki nyílt láng vagy magas hőmérséklet hatásának.** A 130°C-nál magasabb hőmérséklet az akkumulátor felrobbanását okozhatja.

g) **Tartsa be az akkumulátor töltési előírásait. Az akkumulátorokat kizárólag csak a használati útmutatóban megadott környezeti hőmérséklet tartományban szabad tölteni.** A helytelen töltés, vagy a megadott hőmérsékleti tartomány be nem tartása az akkumulátor meghibásodását, tüzet vagy robbanást okozhat.

6) SZERVIZ

a) **Az akkus kéziszerszám javítását bízva márkavagy szakszervizre, a készülék javításához csak eredeti alkatrészeket szabad felhasználni.** Csak így biztosítható az akkus kéziszerszám biztonságának az eredeti módon való helyreállítása.

b) **A sérült akkumulátorokat ne próbálja megjavítani.** Az akkumulátorokat kizárólag csak a gyártó által kijelölt márkaszerviz javíthatja meg.



A készülék működés közben elektromágneses mezőt hoz létre, amely negatívan befolyásolhatja az aktív vagy passzív orvosi implantátumok (pl. szívritmus szabályozó készülék) működését és életveszélyes helyzetet idézhet elő. Ha ilyen készüléket kíván használni, akkor előbb konzultáljon a kezelőorvosával.

IX. A láncfűrész karbantartása és szervizelése

FIGYELMEZTETÉS!

A készüléken végzett bármilyen munka (szerszámcseré, szerelés, karbantartás, tisztítás stb.) megkezdése előtt az akkumulátort vegye ki a készülékből.



A láncfűrész szellőzőnyílásait tartsa tisztán. Az eltömődött szellőzőnyílások meggátolják a motor hűtését, ami a motor túlmelegedését okozhatja. Tartsa tisztán az olaj adagoló furatot és csatornát (lásd fent).

A gépet a munka után tisztítsa meg, távolítsa el a forrást és a port. Ezt a munkát ecsettel, ruhával vagy sűrített levegővel hajtsa végre.

A láncfűrész tisztításához szerves oldószereket (pl. acetont) használni tilos, mert sérülést okozhatnak a műanyag felületeken. A készüléket mosogatószeres vízzel enyhén benedvesített puha ruhával törölje meg. Ügyeljen arra, hogy a készülékbe víz ne kerüljön.

A LÁNC ÉLEZÉSE

A láncot szakmühelyben éleztesse meg (itt kellő tapasztalattal és megfelelő műszaki eszközökkel rendelkeznek a láncok élesítéséhez). A szakszerűtlen élezés tönkretelheti a láncot. Az élezéshez speciális, láncélező reszelőt, vagy speciális láncélező készüléket kell használni. A reszelővel a fogaknak az élét kell reszelni, 30°-os szögben, a reszelőt csak egy irányban (nem oda-vissza), és csak 2-3 toléssal kell mozgatni a láncszemen (húzással nem). Az élezés lényege a 17. ábrán látható.

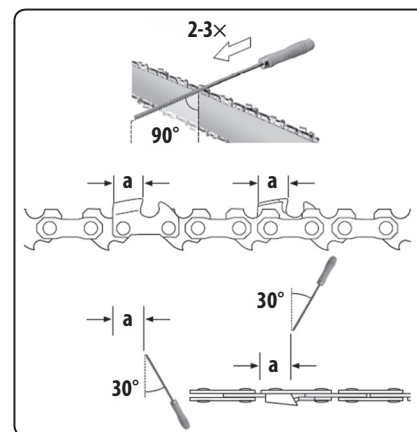

17. ábra

Ha a fentiek végrehajtása nem jár sikerrel, akkor forduljon az Extol® márkaszervizhez (a szervizek jegyzékét a fent közölt weblapon találja meg). A készülék javításához (biztonsági okokból) csak eredeti alkatrészeket szabad felhasználni.

VÁSÁROLHATÓ PÓTALKATRÉSZEK

A pótlánc és láncvezető lap rendelési számait a II. fejezetben találja meg.

Az akkumulátorok és akkumulátortöltők rendelési számait az 1. táblázat tartalmazza.

X. Akkumulátortöltő és akkumulátor biztonsági utasítások



- A töltés megkezdése előtt olvassa el a használati útmutatót.
- Az akkumulátortöltőt csak beltérben szabad használni. Az akkumulátortöltőt védje esőtől, nedvességtől és 40°C-nál magasabb hőmérsékletektől.
- Az akkumulátortöltőt kizárólag csak a jelen útmutatóban megadott akkumulátorok töltéséhez szabad használni.
- Az akkumulátortöltőt nem használhatja olyan testi, értelmi, érzékszervi fogyatékos, vagy tapasztalatlan személyek (gyermekeket is beleértve), akik nem képesek a készülék biztonságos használatára, kivéve azon eseteket, amikor a készüléket más felelős személy utasításai szerint és felügyelete mellett használják. A termék nem játék, azzal gyerekek nem játszhatnak. Általában feltételezzük, hogy a hálózati adapterhez kiskgyerekek (0 és 3 év között) nem férnek hozzá, illetve nagyobb gyerekek (3 és 8 év között), felügyelet nélkül nem fogják használni. Előfordulhat, hogy súlyosabb testi vagy szellemi fogyatékos személyek nem felelnek meg az EN 60335-1 és az EN 60335-2-29 szabvány követelményeinek.
- Az akkumulátor töltése közben biztosítsa a helyiség megfelelő szellőztetését, mert például a sérült akkumulátorból veszélyes gőz szivároghat ki.
- Az akkumulátor töltése közben a környezeti hőmérséklet legyen 10°C és 40°C között.
- Az akkumulátortöltő hálózati vezetékét védje a mechanikus sérülésektől és a forró tárgyaktól.

XI. Az akkumulátor használatához kapcsolódó biztonsági utasítások

- Az akkumulátort védje az esőtől és nedvességtől, fagytól és 50°C-nál magasabb hőmérséklettel, valamint mechanikus sérülésektől (pl. leeséstől). Az akkumulátort ne szerelje szét és ne dobja tűzbe, illetve ne zárja rövidre. Az akkumulátort teljesen feltöltött állapotban tárolja, így meghosszabbítható az akkumulátor élettartama. Az akkumulátort néhány hónap tárolás után (legkésőbb 6 hónap múlva) ismét töltsse fel.
- A túl magas vagy túl alacsony (fagypon alatti) hőmérséklet csökkenti az akkumulátor kapacitását, az akkumulátorban maradó sérülést okoz.

- Az akkumulátor érintkezőit védje szennyeződésektől, deformációtól vagy más jellegű sérülésektől, az érintkezőket ne zárja rövidre, illetve az érintkezőkre ragasszon szigetelő szalagot, hogy megelőzze a véletlen rövidre zárást, ami akár tüzet vagy robbanást is előidézhet.

- Ne engedje, hogy gyerekek az akkumulátorral játsszanak.

XII. Az akkus láncfűrészben található jelek és figyelmeztetések jelentése

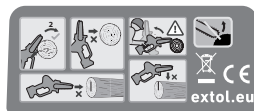

	A használatba vétel előtt olvassa el a használati útmutatót.
	A készülék megfelel az EU vonatkozó harmonizáló jogszabályainak.
	Az akkus kéziszerszámmal végzett munka közben a gépkezelő és a közelben tartózkodó személyek is, viseljenek megfelelő tanúsítvánnyal és védelmi szinttel rendelkező fülvédőt.
	Az akkus kéziszerszámmal végzett munka közben a gépkezelő és a közelben tartózkodó személyek is, viseljenek megfelelő tanúsítvánnyal és védelmi szinttel rendelkező védőszemüveget.
	Fűrészelés közben viseljen megfelelő tanúsítvánnyal és védelmi fokozattal rendelkező szűrőmaszkot. A poros levegő belégzése káros az egészségre.
	Viseljen tanúsítvánnyal rendelkező fejtámaszt.

	Az illetéktelen személyeket küldje el a fűrészelés környékéről. Elrepülő vagy leeső anyagok okozta sérülésveszély.
	Szerelési vagy karbantartási feladatok megkezdése előtt az akkumulátort vegye ki a készülékből.
	Viseljen olyan munkaruhát, amelyek védi a kezét és lábát.
	A láncfűrész használata közben viseljen olyan csúszásmentes védőcipőt, amely véd a lánc okozta vágások ellen is.
	Viseljen megfelelő védőkesztyűt.
	A készülékkel esőben dolgozni tilos! A készüléket óvja a víztől és nedvességtől.
	A láncfűrész a fogazott támasz alsó fogánál támassza a rönknek, majd az első fogantyút finoman nyomva mártsa bele a láncot a rönkbe és folytassa a vezetőlap lefelé mozgását a rönk átfűrészeléséig. Ha a rönk átmérője nagyobb, akkor előfordulhat, hogy a fűrészélést több lépésben kell végrehajtani, a fogazott támaszt szükség szerint lejjebb támassza meg a rönkön. A következő sorban a tiltott fűrészelési módok láthatók, a visszarúgás veszélye miatt.
	Tiltott fűrészelési módok, amelyek visszarúgást okozhatnak.
	Ne fűrészeljen a vezetőlap végével, visszarúgás következhet. Előzze meg a láncfűrész visszarúgását.
	A lánc futásának az iránya a vezetőlapban.
	Elektromos hulladék (lásd lent).
SN	A terméken fel van tüntetve a gyártás éve és hónapja, valamint a termék gyártási száma.

3. táblázat

XIII. Az akkumulátortöltőn található biztonsági jelek és piktogramok jelentése

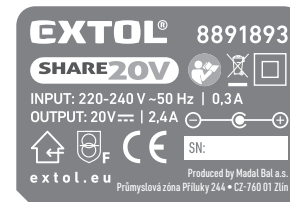

	Az akkumulátortöltő használatba vétele előtt olvassa el a használati útmutatót.
	A készülék megfelel az EU vonatkozó harmonizáló jogszabályainak.
	II. védelmi osztályba sorolt készülék.
	Az akkumulátortöltőt csak fedett helyiségben használja. Az akkumulátortöltőt nedvességtől és víztől óvja meg.
	Biztonsági transzformátor, meghibásodás esetén nem okoz áramütést.
	Egyenfeszültségű (DC) töltőaljzat polaritása.
$T_a \leq 40^\circ\text{C}$	Környezeti hőmérséklet az akkumulátor töltéséhez.
Input/Output:	Bemeneti paraméterek / kimeneti paraméterek.
	Elektromos hulladék (lásd lent).
SN	A terméken fel van tüntetve a gyártás éve és hónapja, valamint a termék gyártási száma.

4. táblázat

XIV. Az akkumulátoron található biztonsági jelek és piktogramok jelentése

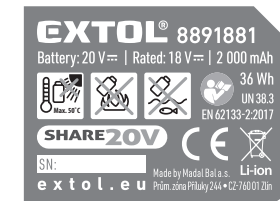

	Az akkumulátortöltő használatba vétele előtt olvassa el a használati útmutatót.
	Az akkumulátort ne tegye ki közvetlen napsütés hatásának és magas hőmérsékleteknek (50°C felett).
	Az akkumulátort tűzbe dobni tilos.
	Az akkumulátort óvja meg nedvesség és víz hatásától.
	Az akkumulátort nem szabad a háztartási hulladékok közé kidobni (lásd a megsemmisítéssel foglalkozó fejezetet).
20V	Teljesen feltöltött akkumulátor kapcsolófeszültsége, terhelés nélkül
18V	Terhelt akkumulátor kapcsolófeszültsége.
X000 mAh/XX Wh	Akkumulátor kapacitása / akkumulátor terhelhetősége (Wh).
SN	A terméken fel van tüntetve a gyártás éve és hónapja, valamint a termék gyártási száma.
IEC 62133-2:2017/ UN 38.3	Szabványok és műszaki specifikációk, amelyeknek az akkumulátor megfelel.

5. táblázat

XV. Tárolás

AZ AKKUS KÉSZÜLÉK TÁROLÁSA

- A megtisztított akkus késziszerszámot biztonságos és száraz helyen, gyerekektől elzárva tárolja. A készüléket óvja a sugárzó hőtől, a közvetlen napsütéstől, mechanikus sérülésektől, nedvességtől és esőtől, valamint fagytól. **Az akkus késziszerszám eltávolítása előtt abból az akkumulátort vegye ki.**

AZ AKKUMULÁTOR TÁROLÁSA

- Az akkumulátort védje az esőtől és nedvességtől, fagytól és 50°C-nál magasabb hőmérséklettől, valamint mechanikus sérülésektől (pl. leeséstől). Az akkumulátort ne szerelje szét és ne dobja tűzbe. Az akkus késziszerszám eltávolítása előtt az akkumulátort vegye ki a készülékből és teljesen töltsse fel. Az akkumulátort néhány hónap tárolás után (legkésőbb hat hónap múlva) ismét töltsse fel.
- **A túl magas vagy túl alacsony (fagyponthoz alatti) hőmérséklet csökkenti az akkumulátor kapacitását, az akkumulátorban maradandó sérülést okoz.**
- Az akkumulátor érintkezőit védje szennyeződésektől, deformációtól vagy más jellegű sérülésektől, az érintkezőket ne zárja rövidre, illetve az érintkezőkre ragasszon szigetelő szalagot, hogy megelőzze a véletlen rövidre zárást, ami akár tüzet vagy robbanást is előidézhet.
- Ne engedje, hogy gyerekek az akkumulátorral vagy az akkus készülékkel játszanak.

XVI. Hulladék megsemmisítés

- A csomagolást az anyagának megfelelő hulladékgyűjtő konténerbe dobja ki.

LEJÁRT ÉLETCIKLUSÚ ELEKTROMOS KÉSZÜLÉKEK

- Az elektromos és elektronikus hulladékról szóló 2012/19/EU számú európai irányelv, valamint az idevonatkozó nemzeti törvények szerint az ilyen hulladékot alapanyagokra szelektálva szét kell bontani, és a környezetet nem károsító módon újra kell hasznosítani. Ilyen hulladékokat tilos a háztartási hulladékok közé kidobni. A készülékből a megsemmisítés előtt az akkumulátort ki kell szerelni, és azt kijelölt gyűjtőhelyen kell leadni. A szelektált elektromos hulladék gyűjtőhelyekről a polgármesteri hivatalban kaphat további információkat.



Li-ion

XVII. Garancia és garanciális feltételek

GARANCIÁLIS IDŐ

A mindenkori érvényes, vonatkozó jogszabályok, törvények rendelkezéseivel összhangban a Madal Bal Kft. az Ön által megvásárolt termékre a jótállási jegyen feltüntetett garanciaidőt ad. A termék javítását a Madal Bal Kft.-vel szerződéses kapcsolatban álló szakszerviz a garanciális időszakban díjmentesen végzi el.

GARANCIÁLIS IDŐ ALATTI ÉS GARANCIÁLIS IDŐ UTÁNI SZERVIZELÉS

A termékek javítását végző szakszervizek címe, a javítás ügymenetével kapcsolatos információk a www.madalbal.hu weboldalon találhatóak meg, illetve a szakszervizek felsorolása a termék vásárlásának helyén is beszerezhető. Tanácsadással a (1)-297-1277 ügyfélszolgálati telefonszámon állunk ügyfeleink rendelkezésére.

EK Megfelelőségi nyilatkozat

A nyilatkozat tárgya, modell vagy típus, termékazonosító:

Egykezes akkus láncfűrész Extol® Premium 8891922 SHARE 20 V akkumulátorral és akkumulátortöltővel

Egykezes akkus láncfűrész Extol® Premium 8891923 SHARE 20 V akkumulátor és akkumulátortöltő nélkül

A gyártó: Madal Bal a.s. • Bartošova 40/3, CZ-760 01 Zlín • Cégszám: 49433717

kijelenti,
hogy a fent megnevezett termék megfelel az Európai Unió harmonizáló rendeletek és irányelvek előírásainak: 2006/42/EK, 2011/65/EU; 2014/30/EU; 2000/14/EK.
A jelen nyilatkozat kiadásáért kizárólag a gyártó a felelős.

Harmonizáló szabványok (és módosító mellékleteik, ha ilyenek vannak), amelyeket a megfelelőségi nyilatkozat kiállításához felhasználtunk, és amelyek alapján a megfelelőségi nyilatkozatot kiállítottuk:

EN 62841-1:2015, EN ISO 12100:2010; EN 62841-4-1:2020; EN IEC 63000:2018; EN ISO 3744:2010; EN ISO 22868:2021; EN IEC 55014-1:2021; EN IEC 55014-2:2021 szerint.

A műszaki dokumentáció (2006/42/EK és 2000/14/EK szerinti) összeállítását Martin Šenkýř hajtotta végre, a Madal Bal a.s. társaság székhelyén: Průmyslová zóna Příluky 244, 760 01 Zlín, Cseh Köztársaság.
A műszaki dokumentáció (a 2006/42/EK és 2000/14/EK szerinti), a Madal Bal, a.s. társaság székhelyén áll rendelkezésre.
A megfelelőség kiértékelése (2006/42/EK; 2000/14/EK):
az egyes berendezések típusvizsgálatát az alábbi vizsgálati intézet hajtotta végre: 2681 Bureau Veritas Exploitation SAS, 8 cours du Triangle CS 20098 92937 Paris La Défense CEDEX.

Az adott típust jellemző mért akusztikus teljesítményszint (a 2000/14/EK szerinti): 91,0 dB (A), pontatlanság $K = \pm 3$ dB(A)
A készülék garantált akusztikus teljesítményszintje (a 2000/14/EK szerinti): 94 dB(A).

Az EK megfelelőségi nyilatkozat kiadásának a helye és dátuma: Zlín, 2023.11.16.

A Madal Bal, a.s. nevében:

Martin Šenkýř
igazgatótanácsi tag

Einleitung

Sehr geehrter Kunde,

wir bedanken uns für Ihr Vertrauen, dass Sie der Marke Extol® durch den Kauf dieses Produktes geschenkt haben. Das Produkt wurde Zuverlässigkeits-, Sicherheits- und Qualitätstests unterzogen, die durch Normen und Vorschriften der Europäischen Union vorgeschrieben werden.

Im Falle von jeglichen Fragen wenden Sie sich bitte an unseren Kunden- und Beratungsservice:

www.extol.eu

Hersteller: Madal Bal a. s., Průmyslová zóna Příluky 244, 76001 Zlín, Tschechische Republik

Herausgegeben am: 7. 11. 2024

I. Charakteristik – Verwendungszweck



Einhand-Akku-Kettensäge **Extol® Premium** des Akku-Programms **SHARE 20 V** ist für das Beschneiden von Bäumen und Sträuchern sowie für kleine Holzarbeiten im Garten, in der Werkstatt usw. konzipiert.



- ✓ Das Fehlen eines Stromkabels sorgt für mehr Bewegungsfreiheit bei der Arbeit.
- ✓ Die Akku-Kettensäge gehört zu den **SHARE 20 V**- Akkugeräten, die mit demselben Li-Ionen-Akku betrieben werden.
- ✓ Die Variante mit der Bestell-Nr. **Extol® Premium 8891922** wird mit einem Li-Ionen-Akku **2 Ah, 20 V** und Ladegerät **2,4** Ageliefert.
- ✓ Die Variante mit der Bestell-Nr. **Extol® Premium 8891923** wird **ohne Batterie und ohne Ladegerät** zum günstigeren Verkaufspreis für den Fall geliefert, wenn der Benutzer die Batterie und das Ladegerät bereits mit einem anderen Akku-Werkzeug aus dem **Akku-Programm SHARE 20 V** gekauft hat.

ONE-BATTERY SYSTEM
SHARE 20V



BATTERIEN UND LADEGERÄTE FÜR DAS AKKU-PROGRAMM SHARE 20 V ZUM BESTELLEN BEI BEDARF

Batterie SHARE 20 V	Modellbezeichnung (Bestell-Nr.)	Ladegeräte SHARE 20 V	Modellbezeichnung (/Bestell-Nr.)
Batterie 8 000 mAh	Extol® 8891886	4 A Ladegerät	Extol® 8891892
Batterie 6 000 mAh	Extol® 8891885	2× 3,5 A Ladegerät (für 2 Batterie)	Extol® 8891894
Batterie 5 000 mAh	Extol® 8891884	4× 3,5 A Ladegerät (für 4 Batterien)*	Extol® 8891895
Batterie 4 000 mAh	Extol® 8891882	2,4 A Ladegerät	Extol® 8891893
Batterie 2 000 mAh	Extol® 8891881	* Nach dem Aufladen von 2 Akkus können 2 weitere aufgeladen werden.	Tabelle 1

AKKU FÜR AKKU-GERÄTE SHARE 20 V

- ✓ Die Li-Ionen-Akkus des Akku-Programms **SHARE 20 V** sind von sehr hoher Qualität und haben eine lange Lebensdauer und sind für anspruchsvolle Arbeit mit Akku-Geräten ausgelegt.
- ✓ Um langfristig eine hohe Leistung (Lebensdauer) der Akkus des Programms **SHARE 20 V** im Vergleich zu billigen Li-Ionen-Akkus zu gewährleisten, verfügen sie über eine Reihe von Schutzfunktionen, die von einer komplexen Steuerelektronik direkt im Akku gesteuert werden. Diese Funktionen umfassen:
 - **Sorgfältige Steuerung des Ladevorgangs** (schonendes kontrolliertes Hochfahren der Ladespannung und des Ladestroms, Schutz vor Überstrom oder Überspannung, Schutz vor Überladung - Beendigung des Ladevorgangs).
 - **Überlastschutz** (gegen hohe Stromaufnahme durch Überlastung des Gerätes).
 - **Überlastungsschutz bei niedrigen oder hohen Temperaturen - bei niedrigen oder hohen Temperaturen werden die Akkukapazität und die Leistung des Werkzeugs reduziert** (Temperatur für Akkueinsatz -10° bis +40°C).
 - **Kontinuierliche Erfassung und Auswertung von Temperatur, Spannung und Eingangs-/Ausgangsstrom.**
 - **Bereitschaftsbetrieb** – wenn das Werkzeug nicht benutzt wird, wird der Akku in den Bereitschaftsbetrieb versetzt, um die Selbstentladung zu minimieren; wenn das Werkzeug wieder gestartet wird, geht der Akku in den Betriebsmodus über.
 - **Schutz gegen völlige Entladung** (Entladung unterhalb eines bestimmten Schwellenwerts, der für den Akku schädlich ist; der Akku unterbricht die Stromzufuhr des Werkzeugs bei Unterschreitung des Schwellenwerts).
 - Batterie **SHARE 20 V** erfüllen die technischen Anforderungen der Normen: **EN 62841; EN 62133; UN 38.3**
- ✓ Dank der sehr langsamen Selbstentladung der Li-Ionen-Batterie, ist die Batterie auch lange nach dem Aufladen einsatzbereit, darüber hinaus kann die Li-Ionen-Batterie jederzeit aufgeladen werden, unabhängig vom Ladezustand, ohne ihre Kapazität zu reduzieren.



II. Technische Spezifikation

Modellbezeichnung (Bestellnummer)	8891922 (Variante mit Batterie und Ladegerät) 1× Li-Ionen-Batterie 20 V 2 Ah (8891881) 1× Ladegerät 2,4 A (8891893) 8891923 (Variante ohne Batterie und ohne Ladegerät)
Max. Klemmenspannung eines Akkus ohne Belastung	20 V DC
Klemmenspannung des Akkus unter Belastung	18 V DC
Schnittlänge des Schwerts	120 mm
Gesamtlänge der Leiste	155 mm
Kettengeschwindigkeit	6,5 m/s
Gewicht der Säge ohne Akku	1,4 kg
Gewicht der Säge mit dem Akku 2 Ah	1,8 kg
Betriebsdauer bei schwerer Last mit dem Akku 2 Ah	22 Min.
Ölbehälter für die Schmierung der Kette und der Leiste	NEIN
Schalldruckpegel L_{pA} ; Unsicherheit K	80,0 dB (A); K= ±3 dB (A)
Schalleistungspegel L_{WA} ; Unsicherheit K	91,0 dB (A); K= ±3 dB (A)
Garantierter Schalleistungspegel (2000/14 ES)	94 dB(A)
Vibrationswert am Griff (Summe von drei Achsen); Unsicherheit K	a_h 2,293 m/s ² ; K= ± 1,5 m/s ²
ERSATZTEILE, DIE BEI BEDARF ZU ERWERBEN SIND	Bestellnummer
Sägekette	8891922A
Führungsleiste	8891922B

- Der deklarierte Gesamtvibrationswert und deklarierte Schalleistungswert wurde in Übereinstimmung mit der Standardprüfmethode ermittelt und darf zum Vergleich eines Werkzeugs mit einem anderen verwendet werden. Der deklarierte Gesamtvibrationswert und deklarierte Schalleistungswert dürfen auch zur vorläufigen Bestimmung der Exposition verwendet werden.

WARNUNG

- Die Vibrations- und Lärmemissionen während des tatsächlichen Gebrauchs vom Werkzeug können sich von den deklarierten Werten in Abhängigkeit von der Art unterscheiden, wie das Werkzeug benutzt wird, vor allem welches Werkstück bearbeitet wird.
- Es sind Sicherheitsmessungen zum Schutz der bedienenden Person zu bestimmen, die auf der Bewertung der Exposition unter tatsächlichen Nutzungsbedingungen basieren (es ist mit allen Teilen vom Arbeitszyklus zu rechnen, wie Zeit, während der das Werkzeug stillsteht und wenn es leerläuft, ausgenommen der Startzeit).

III. Bestandteile und Bedienungselemente

Abb. 1, Position – Beschreibung

- 1) Lüftungsschlitze des Motors
- 2) Entriegelungstaste des Betriebsschalters
- 3) Griff
- 4) Aufnahme Tragschlaufe
- 5) Taste der Batterie zur Feststellung der Aufladung
- 6) Batterie
- 7) Taste für die Freigabe der Batterie zur Entnahme
- 8) Betriebsschalter
- 9) Basis für die Lagerung
- 10) Abdeckung vom Antriebsrad der Kette
- 11) Schraube zum Befestigen des Kettenschutzes

- 12) Ring zum Spannen und Lösen der Kette
- 13) Krallenanschlag
- 14) Leiste
- 15) Sägekette
- 16) Schutzabdeckung

WARNUNG

- Lesen Sie vor der Vorbereitung des Gerätes die komplette Bedienungsanleitung und halten Sie diese in der Nähe des Gerätes, damit sich der Bediener mit ihr vertraut machen kann. Wenn Sie das Produkt ausleihen oder verkaufen, legen Sie bitte auch diese Bedienungsanleitung bei. Verhindern Sie die Beschädigung dieser Bedienungsanleitung. Der Hersteller trägt keine Verantwortung für Schäden infolge vom Gebrauch des Gerätes im Widerspruch zu dieser Bedienungsanleitung. Machen Sie sich vor dem Gebrauch des Geräts mit allen seinen Bedienungselementen und Bestandteilen und auch mit dem Ausschalten des Gerätes vertraut, um es im Falle einer gefährlichen Situation sofort ausschalten zu können. Überprüfen Sie vor Gebrauch, ob alle Bestandteile fest angezogen sind und ob nicht ein Teil des Gerätes, wie z. B. die Sicherheitselemente, beschädigt bzw. falsch installiert sind, oder ob sie nicht am jeweiligen Ort fehlen. Kontrollieren Sie ebenfalls die Schutzabdeckung und die DC-Stecker des Akkus und des Ladegeräts und überprüfen Sie auch, ob der Stecker des Ladegeräts oder die Kabelisolierung nicht beschädigt sind. Benutzen Sie das Akku-Werkzeug, die Batterie und das Ladegerät nicht mit beschädigten oder fehlenden Teilen und lassen Sie diese in einer autorisierten Werkstatt der Marke Extol® reparieren oder austauschen – siehe Kapitel Service und Instandhaltung oder auf der Webseite am Anfang der Gebrauchsanleitung.

IV. Laden der Batterie

- Um den Ladezustand der Batterie zu überprüfen, drücken Sie die Taste an der Batterie und laden Sie sie je nach Anzahl der leuchtenden LEDs und der erwarteten Betriebsdauer in Bedarf und Belastungen auf. Ist die Batterie vollständig aufgeladen, leuchten alle LEDs. Die Batterie kann in jedem Ladezustand aufgeladen werden, ohne dass ihre Kapazität beeinträchtigt wird.

HINWEIS

- Für den Betrieb der Akku-Säge dürfen nur die in Tabelle 1 aufgeführten Batterien verwendet werden, und zum Aufladen dürfen nur die aufgeführten Ladegeräte verwendet werden. Die Verwendung eines anderen Ladegeräts kann aufgrund ungeeigneter Ladeparameter zum Brand oder Explosion führen.

HINWEIS

- Laden Sie den Akku im Temperaturbereich von 10°C bis 40°C.

- a) **Stecken Sie die Batterie zuerst in die Schlitze des mitgelieferten originalen Schnellladegeräts.**
- b) **Bevor Sie das Ladegerät an die Stromversorgung anschließen, überprüfen Sie, ob die Steckdosenspannung dem Bereich von 220–240 V ~50 Hz entspricht und ob das Ladegerät kein beschädigtes Netzkabel (z. B. Isolierung), Abdeckung, Ladeanschlüsse usw. aufweist. Überprüfen Sie auch den Batteriestand.**

WARNUNG

- Wenn das Ladegerät oder die Batterie beschädigt sind, dürfen sie nicht verwendet werden und müssen durch ein einwandfreies Original des Herstellers ersetzt werden.
- c) **Verbinden Sie das Ladegerät mit dem Stromnetz.**
 - Beim Ladegerät **Extol® Premium 8891893** (Modell mit Ladestrom 2,4 A) wird der Ladevorgang durch eine grüne blinkende LED bei rot leuchtender LED und die volle Aufladung nur durch die grün leuchtende LED signalisiert.
 - Beim Ladegerät **Extol® Premium 8891894** (Modell mit Ladestrom 2×3,5 A) leuchtet beim Laden die rote Kontrollleuchte und die grüne Kontrollleuchte blinkt. Wenn der Akku vollständig aufgeladen ist, leuchtet nur die grüne Kontrollleuchte. Wenn der Akku nicht an der entsprechenden Stelle des Ladegeräts eingelegt ist, leuchtet nur die rote Kontrollleuchte.
 - Beim Ladegerät **Extol® Premium 8891892** (Modell mit Ladestrom 4 A) wird der Ladevorgang

nur durch eine rot leuchtende LED und die volle Aufladung nur durch die grün leuchtende LED signalisiert. Der Ladezustand des Akkus kann durch die Anzahl leuchtender LEDs am Akku überwacht werden, die beim Laden des Akkus leuchten.

Das Recht auf Änderung der oben angeführten Signalisierung des Ladungsvorgangs bleibt bei allen Ladegeräten wegen möglichen Änderungen bei der Herstellung vorbehalten.

- Wenn die Batterie vollständig aufgeladen ist, beendet das Ladegerät den Ladevorgang automatisch. Eine Überladung der Batterie ist ausgeschlossen.

UNGEFÄHRE LADEZEITEN DER BATTERIEN

Batterie SHARE 20 V	4 A Ladegerät Extol® 8891892	2,4 A Ladegerät Extol® 8891893
8 000 mAh	120 min.	200 min.
6 000 mAh	90 min.	150 min.
5 000 mAh	65 min.	110 min.
4 000 mAh	60 min.	100 min.
2 000 mAh	30 min.	50 min.

Batterie SHARE 20 V	2× 3,5 A Ladegerät Extol® 8891894 (für 2 Batterien) 4× 3,5 A Ladegerät Extol® 8891895 (für 4 Batterien, lädt zuerst 2 und dann die anderen 2)
8 000 mAh	140 min.
6 000 mAh	105 min.
5 000 mAh	80 min.
4 000 mAh	70 min.
2 000 mAh	35 min.

Tabelle 2

- d) Trennen Sie nach dem Aufladen zuerst das Ladegerät von der Stromversorgung und ziehen Sie dann den Akku aus den Ladeschächten, indem Sie die Taste am Akku gedrückt halten.

V. Vorbereitung zur Anwendung

- 1) Nachdem Sie den Akku aufgeladen haben, setzen Sie ihn in die Schlitzle der Akkusäge ein, wie in Abbildung 1 gezeigt, um den Akku zu sichern.
- 2) Überprüfen Sie, ob die Kettenspannung korrekt ist. Ziehen Sie Handschuhe an und ziehen Sie an der Kette, um zu prüfen, ob der Abstand zwischen der Kette und der Leiste nicht mehr als 2–3 mm beträgt (siehe Abbildung 4). Wenn er größer ist, spannen Sie die Kette, indem Sie den Ring (Abb. 1, Position 12) im Uhrzeigersinn drehen. Um den Ring drehen zu können, müssen Sie jedoch zuerst die Schraube (Abb. 1, Position 11) lösen, indem Sie sie in Richtung des entriegelten Vorhängeschlosses drehen. Nachdem Sie die Kette gespannt haben, ziehen Sie die Schraube richtig an, indem Sie sie in Richtung des verschlossenen Vorhängeschlosses drehen.
- 3) Bevor Sie die Akku-Kettensäge einschalten, tragen Sie auf die Kette und den vorderen (abgerundeten) Teil der Leiste Kettenöl zur Schmierung der Sägekette auf, und zwar in einem dafür geeigneten Behälter oder einer Spritze. Die Verwendung von anderen Ölsorten, z. B. von Lebensmittelölen usw., ist unzulässig.

VI. Ein- und Ausschalten der Säge / Betrieb

EINSCHALTEN

- Um die Säge einzuschalten, drücken Sie zuerst den Entriegelungsknopf des Betriebsschalters (Abb. 1, Position 2) und dann den Betriebsschalter (Abb. 1, Position 8).

AUSSCHALTEN

- Zum Ausschalten lassen Sie den Betriebsschalter (Abb. 1, Position 8) los.

BETRIEB

- Vergewissern Sie sich vor dem Gebrauch, dass die Leiste und die Kette geschmiert sind. Tragen Sie das Öl regelmäßig und während der Arbeit auf – häufiges Schmieren verringert den Verschleiß der Leiste und der Kette und verlängert deren Lebensdauer.
- Bevor Sie die Säge einschalten, überprüfen Sie zunächst die Sägekette auf Schwächung, übermäßiges Schleifen

oder andere Schäden. Eine beschädigte oder übermäßig abgenutzte Kette kann reißen und Verletzungen verursachen. Benutzen Sie die Säge nicht, wenn die Kette beschädigt ist. Überprüfen Sie, ob die Schutzabdeckung (Abb. 1, Position 16) nicht beschädigt ist und die Kette nicht berührt. Benutzen Sie die Säge nicht, wenn sie nicht mit einer Schutzabdeckung versehen ist (Abb. 1, Position 16).

- Bevor Sie den Schnitt ausführen, legen Sie die Säge mit dem Stützfuß an das zu schneidende Holz an (Abb. 1, Position 13) und dann führen Sie den Schnitt gemäß dem Symbol auf dem Schild und den Erläuterungen in Tabelle 3 aus.

VII. Sicherheitsanweisungen für Kettensägen

1) Allgemeine Sicherheitsanweisungen für Kettensägen

- a) **Berühren Sie keinen Teil des Kettensägekörpers, während die Kettensäge in Betrieb ist. Stellen Sie vor dem Starten der Kettensäge sicher, dass die Sägekette nichts berührt.** Ein kurzer Augenblick von Unachtsamkeit, wenn die Kettensäge in Betrieb ist, kann zu Folge haben, dass Ihre Kleidung oder Körper von der Kette mitgenommen wird.
- b) **Halten Sie die Kettensäge immer mit der rechten Hand am hinteren Griff und mit der linken Hand am Vordergriff..** Das Halten der Kettensäge mit umgekehrter Anordnung der Hände erhöht das Verletzungsrisiko und sollte niemals verwendet werden.
- c) **Die Kettensäge sollte nur an isolierten Greifflächen gehalten werden, da die Sägekette eine versteckte Leitung berühren kann.** Die Berührung der Kette mit einem „lebensdigen“ Leiter kann verursachen, dass die nicht isolierten Metallteile der Kettensäge auch unter Strom stehen werden und zu Stromschlagverletzungen des Bedieners führen können.
- d) **Augenschutz verwenden. Es werden weitere Arbeitsmittel empfohlen, um Ihr Gehör, Ihren Kopf, Ihre Hände, Ihre unteren Gliedmaßen und Ihre Füße zu schützen.** Die entsprechenden Schutzmittel reduzieren das Verletzungsrisiko durch wegfliegende Partikel oder zufällige Berührung der Sägekette.
- e) **Die Kettensäge darf nicht auf Bäumen, Leitern, Dächern oder instabilen Untergründen verwendet werden.** Das Arbeiten mit einer Kettensäge auf diese Weise kann zu schweren Verletzungen führen.
- f) **Es ist immer notwendig, die richtige Position einzunehmen und nur dann mit der Kettensäge zu arbeiten, wenn der Bediener auf einer festen, sicheren und ebenen Oberfläche steht.** Schlüpfrige oder un stabile Untergründe können den Verlust des Gleichgewichtes oder Kontrolle über die Kettensäge verursachen.
- g) **Beim Schneiden vom angespannten Ast seien Sie bereit wegzuspringen.** Wird die Spannung in den Holzfasern gelöst, kann der abgeschleuderte Ast den Bediener schlagen oder die Kettensäge außerhalb der Kontrolle reißen.
- h) **Der Bediener muss beim Sägen von Sträuchern und jungen Bäumen äußerst vorsichtig sein.** Dünnes Material kann die Kette festhalten und in Richtung des Bedieners schleudern oder diesen aus dem Gleichgewicht bringen.
- i) **Die Kettensäge wird am vorderen Griff, ausgeschaltet und vom Körper weg gerichtet getragen. Beim Tragen oder Lagern der Kettensäge muss immer die Führungsschienenabdeckung aufgesetzt sein.** Durch die richtige Manipulation der Kettensäge minimieren Sie die Gefahr einer zufälligen Berührung der sich bewegenden Sägekette.
- j) **Die Anweisungen zum Schmieren, Spannen der Kette und Ersetzen der Führungsschiene und der Kette müssen befolgt werden.** Eine falsch gespannte oder geschmierte Kette kann entweder reißen oder die Gefahr eines Rückschlags steigern.
- k) **Es darf nur Holz geschnitten werden. Die Kettensäge darf nicht für Zwecke verwendet werden, für die sie nicht bestimmt ist. Zum Beispiel: Eine Kettensäge darf nicht zum Schneiden von Metallen, Kunststoff, Mauerwerk oder Nichtholzbaustoffen verwendet werden.** Die Verwendung der Kettensäge zu anderen Tätigkeiten, als zu denen sie bestimmt ist, kann gefährliche Situationen verursachen.

l) **Es ist verboten, Bäume zu fällen, solange der Bediener die Risiken nicht kennt und nicht weiß, wie man sie vermeidet.** Beim Fällen von Bäumen kann es zu schweren Verletzungen des Bedieners oder von umstehenden Personen kommen.

2) Ursachen vom Rückschlag und Vorgehensweisen, wie der Bediener sie verhindern kann:

Der Rückschlag kann auftreten, wenn die Nase oder Spitze der Führungsleiste einen Gegenstand berührt, oder wenn sich das Holz schließt und die Sägekette um Schnitt klemmt

Die Berührung der Spitze kann in einigen Fällen eine plötzliche rückwirkende Reaktion, den Rückschlag der Führungsleiste nach oben und zurück zum Bediener verursachen.

Das Klemmen der Kette entlang der Führungsleistenspitze kann die Führungsleiste ganz schnell nach hinten zum Bediener drücken.

Jede dieser Reaktionen kann zu Folge haben, dass der Bediener die Kontrolle über die Säge verliert, und das kann ernsthafte Verletzungen von Personen mit sich ziehen. Verlassen Sie sich nicht ausschließlich auf die in der Säge eingebauten Sicherheitseinrichtungen. Der Benutzer der Kettensäge muss weitere Schritte unternehmen, damit er bedient ein Sägen ohne Unfall und Verletzung.

Der Rückschlag ist die Folge eines Missbrauchs und/oder einer unsachgemäßen Benutzung der Kettensäge oder falscher Arbeitsvorgehensweisen oder -bedingungen, und er kann durch ordnungsgemäße Einhaltung der nachstehend angeführten Sicherheitsmaßnahmen verhindert werden.

a) **Das Werkzeug muss fest gehalten werden, wobei die Daumen und Finger die Griffe der Kettensäge mit beiden Händen an der Säge umschließen, und die korrekte Position von Körper und Armen muss beibehalten werden, um den Rückschlagkräften standzuhalten.** Die Rückschlagkräfte kann der Bediener kontrollieren, wenn er die richtigen Sicherheitsmaßnahmen einhält. Der Bediener darf die Kettensäge nicht fallen lassen.

b) **Überschreiten Sie nicht und schneiden Sie nicht über die Schulterhöhe.** Dies verhindert

einen versehentlichen Kontakt mit der Spitze und ermöglicht in unerwarteten Situationen eine bessere Kontrolle der Kettensäge.

c) **Verwenden Sie nur vom Hersteller spezifizierte Ersatzführungsschienen und Ketten.**

Unpassende Ersatzführungsschienen oder Ketten können das Zerreißen der Kette und/oder einen Rückschlag verursachen.

d) **Halten Sie die Herstelleranweisungen zum Schärfen und Instandhaltung der Sägekette ein.** Das Herabsinken der Höhe des Krallenanschlags kann zu einem erhöhten Rückschlag führen.

e) **Bei der Entfernung von verklemmtem Material, beim Einlagern der Kettensäge und ihrer Reparatur sind alle Anweisungen zu befolgen. Stellen Sie sicher, dass der Schalter ausgeschaltet und der Akku entfernt ist.** Ein unerwarteter Start der Kettensäge beim Entfernen vom festgeklemmten Material oder bei der Reparatur kann zu schweren Verletzungen führen.

BEISPIELE FÜR ANWEISUNGEN ZU GEEIGNETEN TECHNIKEN ZUM GRUNDLEGENDEN FÄLLEN, BESCHNEIDEN UND ABSCHNEIDEN VON BAUMSTÄMMEN

BÄUMEFÄLLEN

Wenn Tätigkeiten wie queres Sägen und Fällen durch zwei oder mehr Personen gleichzeitig durchgeführt werden, müssen die Fällarbeiten in einem Abstand von mindestens der doppelten Höhe des gefällten Baums von den Verzweigungen getrennt werden. Bäume sollten nicht so gefällt werden, dass irgendeine Person gefährdet wird, auf ein öffentliches Netzwerk treffen oder Sachschäden verursachen können. Wenn ein Baum ein öffentliches Netzwerk berührt, muss der zuständige Netzbetreiber unverzüglich informiert werden.

Der Bediener der Kettensäge soll auf dem Abhang stehen, wenn wahrscheinlich ist, dass der Baum nach dem Fällen nach unten abrollt oder abrutscht.

Der Fluchtweg muss geplant und gereinigt werden, was vor Beginn des Holzvorgangs erforderlich ist. Der Fluchtweg muss sich von der erwarteten Falllinie schräg nach hinten ausweiten, wie in Abbildung 10 dargestellt.

Bevor Sie mit der Holzung beginnen, ziehen Sie die natürliche Neigung des Baums, die Position der längeren Äste

und die Windrichtung in Betracht, um zu beurteilen, wie der Baum fallen wird.

Entfernen Sie Schmutz, Steine, lose Rinde, Nägel, Klammern und Drähte vom Baum.

RICHTUNGSSCHNITT

Es wird Schnitt auf 1/3 des Baumdurchmessers senkrecht zur Fallrichtung gemacht, wie in Abb. 11 gezeigt. Führen Sie zuerst den unteren waagerechten Einschnitt durch. Dadurch wird verhindert, dass die **Sägekette** oder die **Führungsschiene** beim Durchführen des zweiten Einschnitts eingeklemmt werden.

HAUPTSCHNITT

Es wird ein Schnitt ca. 50 mm über dem horizontalen Schnitt durchgeführt, wie auf Abb. 11 dargestellt. Der Hauptschnitt erfolgt parallel zum horizontalen Schnitt. Der Hauptschnitt wird so ausgeführt, dass genügend Holz (oder Schnitt) übrig bleibt, der als Richtungsauflager funktioniert. Das nicht abgeschnittene Holz verhindert ein Drehen des Baumstamms und einen Fall in die falsche Richtung. Niemals durch den Restschnitt schneiden.

Kommt der Hauptschnitt zu nahe an den Restschnitt, kann der Baum anfangen zu fallen. Besteht irgendeine Möglichkeit, dass der Baum nicht in die gewünschte Richtung fällt oder nach hinten kippen und die die Sägekette einklemmen kann, stoppen Sie den Sägevorgang, bevor der Hauptschnitt beendet ist, und verwenden Sie Holz-, Kunststoff- oder Aluminiumkeile, um den Schnitt zu öffnen und den Baum entlang der erforderlichen Falllinie fallen zu lassen.

Wenn der Baum zu fallen beginnt, ist die Kettensäge aus dem Schnitt zu entfernen, der Motor muss abgestellt und die Kettensäge abgelegt werden und der geplante Fluchtweg benutzt werden. Seien Sie vor dem Fall der oberen Äste wachsam und achten Sie auf einen festen Stehplatz.

ABÄSTEN DES BAUMSTAMMS

Das Abästen ist das Entfernen von Ästen vom gefällten Baum. Beim Abästen die stärkeren Äste, die unter den Stamm führen, nicht schneiden und als Stütze nutzen. Die kleinen Äste werden in einem Schnitt entfernt, wie in Abb. 12 gezeigt. Äste unter Druck sind von unten nach oben zu sägen, um ein Verkanten der Sägekette zu verhindern.

QUERSCHNEIDEN-/ABLÄNGEN VON STÄMMEN

Das Querschneiden/-ablängen von Stämmen in Stücke. Es ist wichtig sicherzustellen, dass die Haltung des Bedieners

fest ist und sein Gewicht gleichmäßig auf beide Füße verteilt ist. Wenn möglich, soll der Baumstamm mit Hilfe von Zweigen, Stämmen oder Klötzen angehoben und unterstützt werden. Einfache Anweisungen zum einfachen Schneiden müssen befolgt werden.

Wenn die gesamte Länge des Baumstammes gleichmäßig unterstützt ist, wie auf Abb. 13 dargestellt, wird von oben gesägt (oberer Schnitt).

Liegt der Baumstamm nur an einem Ende auf, wie auf Abb. 14 dargestellt, sägt man 1/3 des Durchmessers von der unteren Seite (unterer Schnitt). Danach wird der Endschnitt durch Sägen von oben gemacht, um den ersten Schnitt zu treffen.

Liegt der Baumstamm an beiden Enden auf, wie auf Abb. 15 dargestellt, sägt man 1/3 des Durchmessers von der oberen Seite (oberer Schnitt). Danach wird der Endschnitt durch Sägen von unten (die unteren 2/3) durchgeführt, um den ersten Schnitt zu treffen.

Beim queren Schneiden/Kürzen an einem Hang muss man immer von der Oberseite des Hangs aus am Baumstamm stehen, wie in Abb.16 dargestellt. Damit der Bediener im Falle eines „Materialschnitts“ die vollständige Kontrolle behält, muss der Schnittdruck am Ende des Schnitts gelöst werden, ohne dass der Bediener die Griffe der **Kettensäge** los lässt. Es muss darauf geachtet werden, dass die Säge den Boden nicht berührt. Nach Beendigung des Schneidvorgangs, bevor der Bediener die **Kettensäge** transportiert, muss es abwarten, bis die **Sägekette** still steht. Stoppen Sie immer den Motor, bevor Sie von Baum zu Baum wechseln.

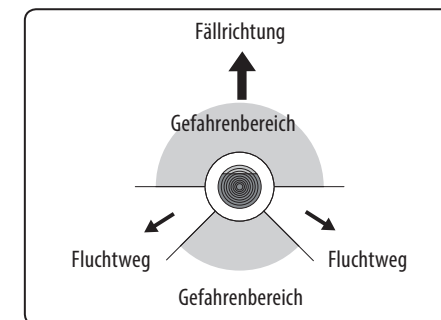

Beschreibung der Fällung: Fluchtweg, Abb. 10

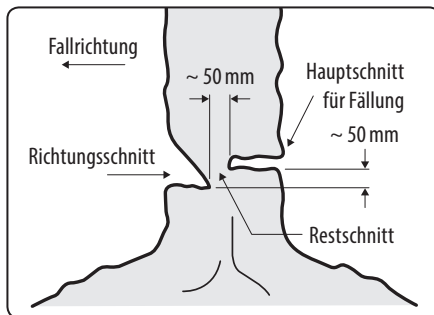

Beschreibung der Fällung: unterer Schnitt, Abb. 11

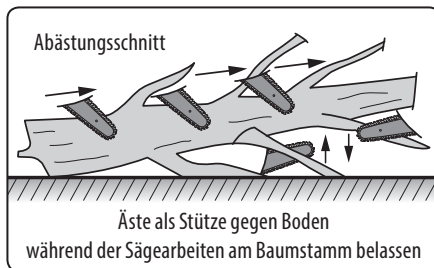

Abästen von Bäumen, Abb. 12

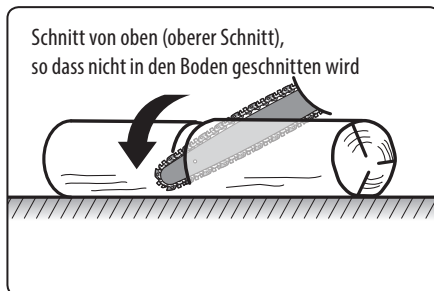

Baumstamm in voller Länge abgestützt, Abb. 13

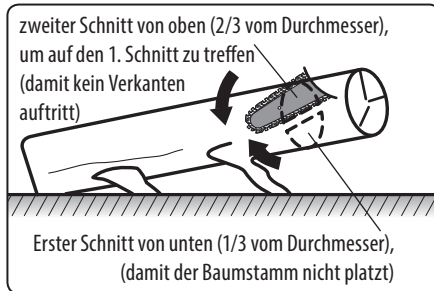

Baumstamm an einem Ende abgestützt, Abb. 14

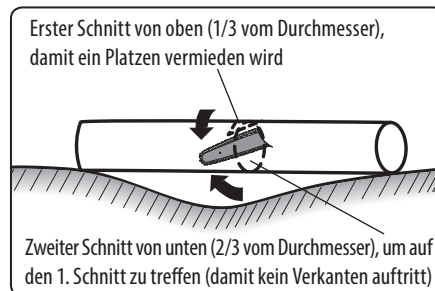

Baumstamm an beiden Enden abgestützt, Abb. 15



Querschneiden/-ablängen von Stämmen, Abb. 16

VIII. Allgemeine Sicherheitsanweisungen für Elektrowerkzeug

⚠️ WARNUNG!

Es ist nötig, alle Sicherheitsanweisungen, die Gebrauchsanleitung, Abbildungen und Vorschriften, die zu diesem Werkzeug mitgeliefert wurden, durchzulesen. Die Nichteinhaltung jeglicher nachfolgender Anweisungen kann zu Unfällen durch Strom, zu Bränden und/oder zu ernsthaften Verletzungen von Personen kommen.

Sämtliche Anweisungen und die Gebrauchsanleitung müssen aufbewahrt werden, damit man später je nach Bedarf noch einmal reinschauen kann.

Mit dem Ausdruck „Elektrowerkzeug“ ist in allen nachstehend aufgeführten Warnhinweisen Elektrowerkzeug gemeint, das vom Netz gespeist wird (mit beweglicher Zuleitung), oder Elektrowerkzeug, das aus Batterien gespeist wird (ohne bewegliche Zuleitung).

1) SICHERHEIT DES ARBEITSUMFELDES

- Der Arbeitsplatz muss sauber gehalten werden und gut beleuchtet sein. Unordnung und dunkle Räume sind häufig die Ursache von Unfällen.
- Elektrowerkzeug darf nicht im Milieu mit Explosionsgefahr, wo sich brennbare Flüssigkeiten, Gase oder Staub befinden, benutzt werden. Im Elektrowerkzeug entstehen Funken, welche Staub oder Dämpfe anzünden können.
- Bei der Benutzung von Elektrowerkzeug ist es nötig, den Zutritt von Kindern und weiterer Personen zu verhindern. Wenn die Bedienung gestört wird, kann sie die Kontrolle über die ausgeübte Tätigkeit verlieren.

2) ELEKTRISCHE SICHERHEIT

- Der Stecker der beweglichen Zuleitung des Elektrowerkzeuges muss der Netzsteckdose entsprechen. Der Stecker darf niemals auf keine Art und Weise modifiziert werden. Zusammen mit Werkzeugen, die Erdung haben, dürfen keine Steckeradapter verwendet werden. Stecker, die nicht durch Veränderungen entwertet sind, und entsprechende Steckdosen schränken die Unfallgefahr durch Strom ein.
- Die Bedienung darf geerdete Gegenstände, wie z. B. Rohre, Zentralheizungskörper, Herde und Kühlschränke, nicht mit dem Körper berühren. Die Unfallgefahr durch Strom ist größer, wenn Ihr Körper mit der Erde verbunden ist.
- Elektrowerkzeug darf nicht Regen, Feuchtigkeit oder Nassheit ausgesetzt werden. Sofern in das Elektrowerkzeug Wasser eindringt, erhöht sich die Unfallgefahr durch Strom.
- Die bewegliche Zuleitung darf nicht zu anderen Zwecken benutzt werden. Elektrowerkzeug darf nicht an der Zuleitung getragen oder gezogen werden, auch darf der Stecker nicht durch Ziehen an der Zuleitung aus der Steckdose gezogen werden. Es ist nötig, die Zuleitung vor Hitze, Fett, scharfen Kanten oder beweglichen Teilen zu schützen. Beschädigte oder verhedderte Zuleitungen erhöhen die Unfallgefahr durch Strom.

- Sofern Elektrowerkzeug draußen benutzt wird, muss ein Verlängerungskabel benutzt werden, dass für Außenanwendung geeignet ist. Die Nutzung einer Verlängerungszuleitung für Außenanwendung schränkt die Unfallgefahr durch Strom ein.
- Sofern Elektrowerkzeug in feuchten Räumlichkeiten benutzt wird, ist es nötig, die Einspeisung durch einen Stromschutzschalter (RCD) abzusichern. Die Anwendung eines RCD Schalters schränkt die Unfallgefahr durch Strom ein. Der Ausdruck „Stromschutzschalter (RCD)“ kann durch den Ausdruck „Fehlerstrom-Schutzschalter (GFCl)“ oder „Fehlervoltage-Schutzschalter (ELCB)“ (Schutzschalter für entweichenden Strom) ersetzt werden.

3) SICHERHEIT DER PERSONEN

- Bei der Anwendung von Elektrowerkzeug muss die Bedienung aufmerksam sein, sie muss sich dem widmen, was sie gerade tut, und sie muss sich konzentrieren und vernünftig überlegen. Elektrowerkzeug darf nicht benutzt werden, sofern die Bedienung müde ist oder unter Einfluss von Drogen, Alkohol oder Arzneimitteln steht. Eine kurzzeitige Unaufmerksamkeit kann bei der Anwendung von Elektrowerkzeug zu ernsthaften Verletzungen von Personen führen.
- Verwenden Sie persönliche Arbeitsschutzmittel. Verwenden Sie immer Augenschutz. Arbeitsschutzmittel wie z. B. Beatmungsgeräte, Sicherheitsschuhwerk mit rutschfester Sohle, eine harte Kopfbedeckung oder Gehörschutz, welche im Einklang mit den Arbeitsbedingungen benutzt werden, senken die Gefahr von Verletzungen von Personen.
- Es ist nötig, ein ungewolltes Anlassen des Gerätes zu vermeiden. Es ist nötig, sich zu vergewissern, dass sich der Schalter vor dem Anschluss des Steckers in die Steckdose und/oder beim Anschluss eines Batteriesets, beim Tragen oder Versetzen des Werkzeuges in der Position „AUS“ befindet. Ein Herumtragen des Werkzeuges mit dem Finger auf dem Schalter oder Anschluss des Steckers des Werkzeuges mit eingeschaltetem Schalter kann die Ursache für Unfälle sein.

- d) **Vor dem Einschalten des Werkzeuges ist es nötig, alle Einstell- und Regulierinstrumente oder Schlüssel zu entfernen.** *Ein Regulierinstrument oder Schlüssel, der an einem rotierenden Teil des Elektrowerkzeuges befestigt bleibt, kann die Ursache von Verletzungen von Personen sein.*
- e) **Die Bedienung muss nur dort arbeiten, wo sie sicher hinkommt. Die Bedienung muss immer eine stabile Stellung und Gleichgewicht bewahren.** *Das ermöglicht eine bessere Kontrolle über das Elektrowerkzeug in unvorhergesehenen Situationen.*
- f) **Ziehen Sie geeignete Kleidung an. Tragen Sie keine lose Kleidung und keinen Schmuck. Die Bedienung muss darauf achten, dass sich ihre Haare und Kleidung in genügender Entfernung von beweglichen Teilen befinden.** *Lose Kleidung, Schmuck und langes Haar können durch bewegliche Teile erfasst werden.*
- g) **Sofern Mittel zum Anschluss von Einrichtungen zum Absaugen und Sammeln von Staub zur Verfügung stehen, ist es nötig, solche Einrichtungen anzuschließen und korrekt zu nutzen.** *Die Benutzung solcher Einrichtungen kann die Gefahr, die durch entstehenden Staub verursacht wird, einschränken.*
- h) **Die Bedienung darf nicht zulassen, dass sie wegen der Routine, die aus dem häufigen Benutzen des Werkzeuges resultiert, selbstgefällig wird, und dass sie die Grundsätze der Sicherheit des Werkzeuges ignoriert.** *Unvorsichtige Tätigkeit kann im Bruchteil einer Sekunde ernsthafte Verletzungen verursachen.*
- 4) ANWENDUNG UND WARTUNG VON ELEKTROWERKZEUG**
- a) **Elektrowerkzeug darf nicht überlastet werden. Es ist nötig, richtiges Elektrowerkzeug zu verwenden, das für die durchzuführende Arbeit bestimmt ist.** *Richtiges Elektrowerkzeug wird die Arbeit, für die es konstruiert wurde, besser und sicherer ausüben.*
- b) **Es darf kein Elektrowerkzeug benutzt werden, dass man nicht mit einem Schalter ein- und ausschalten kann.** *Jegliches Elektrowerkzeug, das nicht mit einem Schalter bedient werden kann, ist gefährlich und muss repariert werden.*
- c) **Vor jeglicher Einregulierung, Austausch von Zubehör oder vor der Einlagerung des Elektrowerkzeuges ist es nötig, den Stecker aus der Netzsteckdose zu ziehen und/oder das Batterieset vom Elektrowerkzeug zu entnehmen, sofern es abnehmbar ist.** *Diese vorbeugenden Sicherheitsmaßnahmen schränken die Gefahr eines zufälligen Anlassens des Elektrowerkzeuges ein.*
- d) **Nicht benutztes Elektrowerkzeug muss man außerhalb der Reichweite von Kindern lagern, und man darf Personen, die nicht mit dem Elektrowerkzeug oder mit diesen Anweisungen vertraut gemacht wurden, nicht erlauben, es zu benutzen.** *Elektrowerkzeug ist in Händen von unerfahrenen Nutzern gefährlich.*
- e) **Elektrowerkzeug und Zubehör muss gewartet werden. Es ist nötig, die Einstellung der sich bewegenden Teile und deren Beweglichkeit zu überprüfen, sich auf Risse, zerbrochene Teile und jegliche andere Umstände zu konzentrieren, welche die Funktion des Elektrowerkzeuges gefährden können. Sofern das Werkzeug beschädigt ist, muss vor dem nächsten Gebrauch dessen Reparatur veranlasst werden.** *Viele Unfälle werden durch ungenügende Wartung des Elektrowerkzeuges verursacht.*
- f) **Schneidewerkzeuge müssen scharf und sauber gehalten werden.** *Richtig gewartete und geschärfte Schneidewerkzeuge werden mit kleinerer Wahrscheinlichkeit am Material hängen bleiben oder blockieren, und die Arbeit mit ihnen kann leichter kontrolliert werden.*
- g) **Elektrowerkzeug, Zubehör, Arbeitsinstrumente usw. müssen im Einklang mit diesen Anweisungen und auf so eine Art und Weise benutzt werden, die für das konkrete Elektrowerkzeug vorgeschrieben wurde, und dies unter Berücksichtigung der gegebenen Arbeitsbedingungen und der Art der durchgeführten Arbeit.** *Die Nutzung von Elektrowerkzeug zur Durchführung anderer Tätigkeiten, als für welche es bestimmt war, kann zu gefährlichen Situationen führen.*
- h) **Griffe und Halterungen müssen trocken, sauber und ohne Fettrückstände gehalten werden.** *Schlüpfrige Griffe und Halterungen ermöglichen in unerwarteten Situationen kein sicheres Halten und keine Kontrolle über das Werkzeug.*
- 5) BENUTZUNG UND WARTUNG VON BATTERIEBETRIEBENEM WERKZEUG**
- a) **Laden Sie das Werkzeug nur mit einem Ladegerät auf, das vom Hersteller bestimmt ist.** *Ein Ladegerät, das für einen bestimmten Batterietyp geeignet ist, kann bei der Anwendung eines unterschiedlichen Batterietyps einen Brand verursachen.*
- b) **Benutzen Sie das Werkzeug nur mit dem Batterieset, das ausdrücklich für das gegebene Werkzeug bestimmt ist.** *Die Anwendung von jeglichen anderen Batteriesets kann Verletzungen oder einen Brand verursachen.*
- c) **Sofern das Batterieset gerade nicht verwendet wird, dann schützen Sie es vor dem Kontakt mit anderen Metallgegenständen, wie Büroklammern, Münzen, Schlüsseln, Nägeln, Schrauben oder anderen kleinen Metallgegenständen, welche die Verbindung eines Kontaktes der Batterie mit einem anderen verursachen können.** *Ein Kurzschluss der Batteriekontakte kann Verbrennungen oder einen Brand verursachen.*
- d) **Bei unkorrekter Anwendung können Flüssigkeiten aus der Batterie entweichen; vermeiden Sie den Kontakt mit ihnen. Kommt es zu einem zufälligen Kontakt mit diesen Flüssigkeiten, spülen Sie die betroffene Stelle mit einem Wasserstrahl ab. Gelangt diese Flüssigkeit in die Augen, suchen Sie ausserdem ärztliche Hilfe auf.** *Die aus der Batterie austretenden Flüssigkeiten können Entzündungen oder Verbrennungen verursachen.*
- e) **Ein Batterieset oder Werkzeug, das beschädigt oder umgebaut wurde, darf nicht benutzt werden.** *Beschädigte oder umgebaute Akkumulatoren können sich unvorhersehbar verhalten, was Brand, Explosion oder Unfallgefahr zur Folge haben kann.*
- f) **Batteriesets oder Werkzeuge dürfen keiner übermäßigen Temperatur oder gar Feuer ausgesetzt werden.** *Das Aussetzen von Feuer oder einer höheren Temperatur als 130°C kann eine Explosion verursachen.*
- g) **Es ist nötig, alle Anweisungen des Aufladens einzuhalten, und das Batterieset oder das Werkzeug nicht außerhalb des Temperaturbereichs aufzuladen, der in der Gebrauchsanleitung aufgeführt ist.** *Nicht korrekte Aufladung oder Aufladung bei Temperaturen, die sich außerhalb des angegebenen Bereiches befinden, können die Batterie beschädigen und das Risiko eines Brandes erhöhen.*
- 6) SERVICE**
- a) **Beauftragen Sie mit Reparaturen Ihres batteriebetriebenen Werkzeuges eine qualifizierte Person, die identische Ersatzteile verwenden wird.** *Auf diese Art und Weise wird das gleiche Sicherheitsniveau der Werkzeuge wie vor der Reparatur sichergestellt.*
- b) **Beschädigte Batteriesets dürfen nie repariert werden.** *Die Reparatur von Batteriesets sollte nur beim Hersteller oder in einer autorisierten Servicewerkstatt durchgeführt werden.*



Das Gerät bildet während seines Betriebs ein elektromagnetisches Feld, das die Funktionsfähigkeit von aktiven bzw. passiven medizinischen Implantaten (Herzschrittmachern) negativ beeinflussen und das Leben des Nutzers gefährden kann. Informieren Sie sich vor dem Gebrauch dieses Gerätes beim Arzt oder Implantathersteller, ob Sie mit diesem Gerät arbeiten dürfen.

IX. Wartung und Instandhaltung der Kettensäge

⚠️ WARNUNG

- Führen Sie Montage- oder Servicearbeiten (Instandhaltung) aus, wenn die Batterie vom Akku-Werkzeug entfernt ist.
- Halten Sie die Lüftungsschlitze vom Motor der Säge sauber. Verschmutzte Öffnungen verhindern die Luftströmung in den Motor, wodurch keine gute Kühlung gewährleistet ist und ein Brand entstehen kann. Reinigen Sie ebenfalls die Öffnung der Ölzuführung zur Kette, siehe oben.



- Nach der Beendigung der Arbeiten reinigen Sie die Säge von Spänen und Staub. Dazu benutzen Sie einen Pinsel, ein Tuch oder Druckluft.
- Reinigen Sie das Gehäuse der Säge niemals mit organischen Lösemitteln (z. B. auf Azetonbasis), sonst kommt es zur Beschädigung vom Kunststoffgehäuse. Zum Reinigen kann ein mit Seifenwasserlösung befeuchtetes Tuch verwendet werden. Verhindern Sie jedoch das Eindringen von Flüssigkeiten in das Geräteinnere.

SCHÄRFEN DER KETTE

- Wir empfehlen, die Kette von einem Spezialisten (autorisiertes Service-Center) schärfen zu lassen, da dies Erfahrung und Wissen erfordert. Unsachgemäß durchgeführtes Schärfen würde die Kette beschädigen. Verwenden Sie eine spezielle Feile oder ein spezielles Elektroschleifgerät für das Schärfen von Sägeketten. Es werden die scharfen Schneidsegmente der Kette durch Führen der Feile mit einer Neigung von 30° gegenüber der Segmentschneide, und die Feile wird nur 2-3x in einem Zug in Richtung der Schneideneigung und nicht mit dem Rückzug geführt. Das Prinzip des Schleifvorgangs ist auf dem Bild Nr. 17 dargestellt.



Abb. 17

- Sollte es Ihnen nicht gelingen, die Störung zu beseitigen, wenden Sie sich an eine autorisierte Servicewerkstatt der Marke Extol® (die Servicestellen finden Sie unter der in der Einleitung dieser Gebrauchsanweisung angeführten Internetadresse). Für Reparatur müssen aus Sicherheitsgründen nur Original Ersatzteile vom Hersteller benutzt werden.

FÜR DEN BEDARFSFALL ERHÄLTICHE ERSATZTEILE

- Die Bestellnummer für Ersatzkette und -schwert ist im Kapitel II. angegeben.
- Wenn Sie ein Ladegerät oder einen Akku kaufen müssen, sind die Bestellnummern in Tabelle 1 aufgeführt.

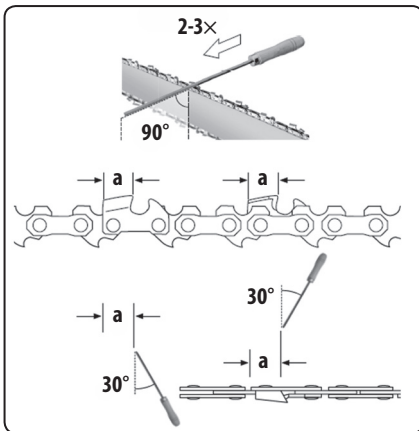
X. Sicherheitsanweisungen für das Ladegerät und den Ladevorgang



- Lesen Sie vor dem Aufladen die Bedienungsanleitung.
- Das Ladegerät ist nur für das Laden in Innenräumen bestimmt. Es muss vor Regen, hoher Luftfeuchtigkeit und Temperaturen über 40°C geschützt werden.
- Das Ladegerät ist nur zum Laden zugelassener Batteriemodelle vorgesehen und darf nicht zum Laden anderer Batterien oder für andere Zwecke verwendet werden.
- Verhindern Sie die Benutzung des Ladegeräts durch Personen (inklusive Kinder), denen ihre körperliche, sensorische oder geistige Unfähigkeit oder Mangel an ausreichenden Erfahrungen und Kenntnissen keine sichere Anwendung des Gerätes ohne Aufsicht oder Belehrung ermöglichen. Kinder dürfen nicht mit dem Gerät spielen. Im Allgemeinen wird die Verwendung des Ladegeräts durch sehr kleine Kinder (einschließlich 0-3 Jahre) und die unbeaufsichtigte Verwendung durch jüngere Kinder (Alter über 3 Jahre unter 8 Jahre) nicht berücksichtigt. Es wird anerkannt, dass schwerbehinderte Menschen möglicherweise Bedürfnisse haben, die über die in diese Norm (EN 60335-1 und EN IEC 60335-2-29) festgelegten Standards hinausgehen.

- Beim Aufladen ist eine ausreichende Lüftung zu gewährleisten, da beim Laden Dämpfe entweichen können, wenn die Batterie durch falschen Umgang beschädigt ist (z. B. infolge eines Sturzes).
- Benutzen Sie das Ladegerät im Temperaturbereich von 10°C bis 40°C.
- Schützen Sie das Ladegerät, sein Netzkabel und den Stecker vor mechanischen oder thermischen Beschädigungen.

XI. Sicherheitsanweisungen für den Akku

- Schützen Sie die Batterie vor Regen, Frost, hoher Luftfeuchtigkeit, hohen Temperaturen (über 50°C), mechanischen Beschädigungen (Stöße und Fall) und öffnen, verbrennen und kursorchließen Sie sie niemals. Lagern sie voll aufgeladen und aus dem Gerät entnommen und Sie sie nach einigen Monaten voll auf (alle 6 Monate), um die Lebensdauer der Batterie möglichst lange aufrechtzuerhalten.
- Frost oder hohe Temperaturen verringern die Kapazität der Batterie erheblich und beschädigen sie.
- Schützen Sie die Ladkontakte der Batterie vor Verunreinigung, Deformation und anderer Beschädigung und vor leitender Überbrückung der Kontakte durch Überkleben der Stecker z.B. mit einem Klebeband, damit es zu keinem Kurzschluss mit anschließendem Brand oder Explosion kommt.
- Stellen Sie sicher, dass keine Kinder mit dem Akku spielen.

XII. Bedeutung der Markierungen und Sicherheitshinweise auf der Akku-Säge

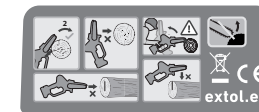
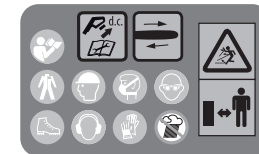

	Lesen Sie vor dem Gebrauch der Maschine die Gebrauchsanleitung.
	Das Produkt entspricht allen einschlägigen EU-Harmonisierungsrechtsvorschriften.
	Der Bediener und andere Personen im Arbeitsbereich müssen einen zertifizierten Gehörschutz mit ausreichendem Schutzniveau tragen.

	Der Bediener und andere Personen im Arbeitsbereich müssen einen zertifizierten, stoßfesten Augenschutz mit seitlichem Schutz tragen.
	Verwenden Sie bei der Arbeit einen zertifizierten Atemschutz mit ausreichender Schutzwirkung. Das Einatmen vom Staub ist gesundheitsschädlich.
	Tragen Sie einen zugelassenen Kopfschutz (Helm).
	Stellen Sie einen ausreichenden Abstand zwischen Personen in der Nähe von dem Arbeitsplatz mit Säge sicher. Verletzungsgefahr durch wegfliegende oder fallende Gegenstände.
	Vor Montage-/Wartungs-(Instandhaltungs-)Arbeiten an der Akku-Säge ist der Akku zu entfernen.
	Tragen Sie Schutzkleidung mit Hand- und Fußschutz.
	Tragen Sie Schutzschuhe mit rutschfesten Sohlen und mit erhöhtem Schutz gegen die Sägekette.
	Benutzen Sie geeignete Schutzhandschuhe.
	Keinem Regen aussetzen. Schützen Sie die Akku-Säge vor Eindringen von Wasser in das Geräteinnere.
	Setzen Sie die Säge mit dem unteren Zahn des Krallenanschlages am Holzstück an drehen Sie sie mit leichtem Druck auf die andere Seite des Holzstücks, so dass die Führungsschiene zum Boden geführt wird. Durch eine Rückwärtsbewegung der Säge setzen Sie den Krallenanschlager tiefer auf den Holzstamm und wiederholen Sie den Vorgang, bis der Stamm durchgeschnitten ist. In den Abbildungen in der folgenden Zeile ist die verbotene Methode zur Durchführung des Schnitts aufgrund des erhöhten Rückschlagrisikos dargestellt.
	Verbotene Methode zur Durchführung des Schnitts aufgrund des erhöhten Rückschlagrisikos.

	Nicht mit dem Ende der Führungsschiene schneiden - erhöhtes Rückschlagrisiko. Achten Sie auf den Rückschlag der Kettensäge.
	Drehrichtung der Kette auf der Führungsleiste.
	Elektroabfall, siehe weiter.
SN:	Auf dem Produkt sind das Produktionsjahr und -monat des Geräts und die Nummer der Produktionsserie angeführt.

Tabelle 3

XIII. Bedeutung der Markierungen auf dem Ladegerät und Gebrauchsanweisung

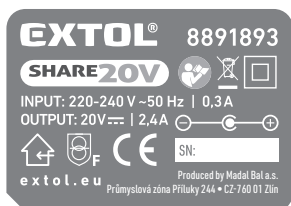

	Lesen Sie vor dem Gebrauch des Ladegeräts die Gebrauchsanleitung.
	Das Produkt entspricht allen einschlägigen EU-Harmonisierungsrechtsvorschriften.
	Gerät der Schutzklasse II.
	Das Ladegerät kann nur in geschlossenen Räumen benutzt werden. Schützen Sie das Ladegerät von Regen, hoher Luftfeuchtigkeit und Eindringen von Wasser.
	Ausfallsicherer Sicherungsschutztransformator
	Polarität des DC-Steckers zum Aufladen der Batterie.

$T_a \leq 40^\circ\text{C}$	Umgebungstemperatur zum Laden der Batterie.
Input./Output:	Ein-/Ausgangsparameter.
	Elektroabfall, siehe weiter.
SN:	Auf dem Produkt sind das Produktionsjahr und -monat und die Nummer der Produktionsserie angeführt.

Tabelle 4

XIV. Bedeutung der Markierungen auf der Batterie und Gebrauchsanweisung

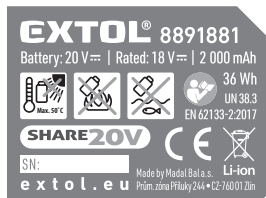

	Lesen Sie vor dem Gebrauch des Ladegeräts die Gebrauchsanleitung.
	Setzen Sie den Akku keiner direkten Sonnenstrahlung und Temperaturen über 50°C aus.
	Verbrennen Sie den Akku nicht.
	Kontakt vom Akku mit Wasser und hoher Luftfeuchtigkeit vermeiden.
	Entsorgen Sie den Akku nicht über den Hausmüll, siehe weiter den Absatz Abfallentsorgung.
20V	Klemmenspannung eines voll aufgeladenen Akkumulators ohne Belastung
18V	Nenn-Klemmenspannung der Batterie unter Belastung.
X000mAh/XXWh	Batteriekapazität / Wattstunden-Belastbarkeit der Batterie.

SN:	Auf dem Produkt sind das Produktionsjahr und -monat der Batterie und die Nummer der Produktionsserie angeführt.
IEC 62133-2:2017/ UN 38.3	Normen und normative technische Spezifikationen, deren Anforderungen die Batterien erfüllen.

Tabelle 5

XV. Lagerung

LAGERUNG DES AKKU-WERKZEUGS

- Lagern Sie das gereinigte Akku-Werkzeug an einem sicheren, trockenen Ort außerhalb der Reichweite von Kindern und schützen Sie es vor mechanischer Beschädigung, direktem Sonnenstrahl, strahlenden Hitzequellen, hoher Feuchtigkeit und Eindringen von Wasser. **Vor der Lagerung des Akku-Werkzeugs sind die Batterien zu entfernen.**

LAGERUNG DER BATTERIE

- Schützen Sie den Akku vor Regen, Frost, hoher Luftfeuchtigkeit, Temperaturen von über 50°C, mechanischen Beschädigungen (z. B. Herunterfallen) und öffnen oder verbrennen Sie ihn niemals. Entfernen Sie vor Lagerung des Akku-Werkzeugs den Akku aus dem Gerät und laden Sie ihn vollständig auf. Laden Sie den Akku nach einigen Monaten (maximal sechs Monate) vollständig auf, um eine möglichst lange Akkulaufzeit zu gewährleisten.
- Frost oder hohe Temperaturen verringern die Kapazität der Batterie erheblich und beschädigen sie.**
- Schützen Sie die Batteriekontakte vor Schmutz, Verformung oder anderen Beschädigungen und vermeiden Sie eine leitende Überbrückung der Batteriekontakte, indem Sie Anschlüsse durch ein Klebeband schützen, um einen Kurzschluss der Batterie zu vermeiden, der einen Brand oder eine Explosion verursachen kann.
- Achten Sie darauf, dass Kinder nicht mit dem Akku, dem Ladegerät oder dem Akkuwerkzeug spielen.

XVI. Abfallentsorgung

- Werfen Sie die Verpackungsmaterialien in entsprechende Sortiercontainer.

ELEKTROGERÄT MIT ABGELAUFENER LEBENSDAUER

- Gemäß der Richtlinie (EU) 2012/19 dürfen unbrauchbare Elektrogeräte nicht im Hausmüll entsorgt, sondern müssen zu einer ökologischen Entsorgung an Sammelstellen für Elektrogeräte übergeben werden, da sie umweltgefährdende Komponenten enthalten. Die Batterie muss vor der Entsorgung des Elektrogeräts aus diesem entfernt und zur umweltgerechten Entsorgung separat bei einer Batteriesammelstelle abgegeben werden. Information über Sammelstellen für Elektrogeräte und Batterien und die Bedingungen der Sammlung erhalten Sie auf dem Gemeindeamt oder beim Verkäufer.



Li-ion

EU-Konformitätserklärung

Gegenstand der Erklärung – Modell, Produktidentifizierung:

Einhand-Akku-Kettensäge Extol® Premium 8891922 SHARE 20 V

Variante mit Ladegerät und Batterien

Einhand-Akku-Kettensäge Extol® Premium 8891923 SHARE 20 V

Variante ohne Ladegerät und Batterie

Hersteller Madal Bal a.s. • Bartošova 40/3, CZ-760 01 Zlín • ID-Nr.: 49433717

erklärt,

dass der vorgenannte Gegenstand der Erklärung in Übereinstimmung mit allen einschlägigen harmonisierenden Rechtsvorschriften der Europäischen Union steht: 2006/42 EG; (EU) 2011/65; (EU) 2014/30; 2000/14 EG.
Diese Erklärung wird auf ausschließliche Verantwortung des Herstellers herausgegeben.

Harmonisierte Normen (inklusive ihrer Änderungsanlagen, falls diese existieren), die zur Beurteilung der Konformität verwendet wurden und auf deren Grundlage die Konformität erklärt wird:

EN 62841-1:2015, EN ISO 12100:2010; EN 62841-4-1:2020; EN IEC 63000:2018; EN ISO 3744:2010;
EN ISO 22868:2021; EN IEC 55014-1:2021; EN IEC 55014-2:2021.

Die Fertigstellung der technischen Dokumentation (2006/42 EG und 2000/14 EG) führte Martin Šenkýř mit Sitz an der Adresse der Gesellschaft Madal Bal a.s., Průmyslová zóna Příluky 244, 760 01 Zlín, Tschechische Republik, durch.
Die technische Dokumentation (2006/42 EG, 2000/14 EG) steht an der Adresse der Gesellschaft Madal Bal, a.s. zur Verfügung.

Vorgehensweise der Konformitätsbeurteilung (2006/42 EG, 2000/14 EG):

Überprüfung der einzelnen Geräte durch die benannte Stelle Nr.: 2681 Bureau Veritas Exploitation SAS,
8 cours du Triangle CS 20098 92937 Paris La Défense CEDEX.

Der den jeweiligen Typ nach 2000/14 EG repräsentierende gemessene Schallleistungspegel: 91,0 dB (A);
Unsicherheit K= ± 3 dB(A)

Garantierter Schallleistungspegel der Anlage (2000/14 EG): 94 dB(A).

Ort und Datum der Herausgabe der EU-Konformitätserklärung: Zlín 16.11.2023

Im Namen der Gesellschaft Madal Bal, a.s.:

Martin Šenkýř
Vorstandsmitglied der Gesellschaft

Introduction

Dear customer,

Thank you for the confidence you have shown in the Extol® brand by purchasing this product.

This product has been tested for reliability, safety and quality according to the prescribed norms and regulations of the European Union.

Contact our customer and consulting centre for any questions at:

www.extol.eu

Manufacturer: Madal Bal a. s., Průmyslová zóna Příluky 244, 76001 Zlín, Czech Republic

Date of issue: 7. 11. 2024

I. Description – purpose of use



One-handed battery-powered chainsaw **Extol® Premium** from the **SHARE 20 V** cordless program, is intended for pruning trees and bushes and for minor trimming cuts of wood in the garden, workshop, etc.



- ✓ The absence of a power cord provides freedom of movement when working with the chainsaw.
- ✓ The battery-powered chainsaw is part of the **SHARE 20 V** cordless power tool range that is powered using the same Li-ion battery.
- ✓ The version with the part number **Extol® Premium 8891922** is supplied with a Li-ion battery **2 Ah, 20 V** and charger **2.4 A**.
- ✓ The version with the part number **Extol® Premium 8891923** is supplied **without a battery and without a without charger** at a lower purchase price for the situation where the user has already purchased the battery and charger with another cordless power tool from the **SHARE 20 V cordless product range**.

ONE-BATTERY SYSTEM
SHARE 20V



BATTERIES AND CHARGERS FOR THE SHARE 20 V PRODUCT RANGE AVAILABLE FOR PURCHASE (OPTIONAL)

Battery SHARE 20 V	Model number (Part number)	Chargers SHARE 20 V	Model number (Part number)
Battery 8 000 mAh	Extol® 8891886	4 A charger	Extol® 8891892
Battery 6 000 mAh	Extol® 8891885	2× 3.5 A charger (for 2 batteries)	Extol® 8891894
Battery 5 000 mAh	Extol® 8891884	4× 3.5 A charger (for 4 batteries) *	Extol® 8891895
Battery 4 000 mAh	Extol® 8891882	2.4 A charger	Extol® 8891893
Battery 2 000 mAh	Extol® 8891881	* After charging 2 batteries, it will charge the other 2. Table 1	

BATTERIES FOR THE SHARE 20V CORDLESS POWER TOOL RANGE

- ✓ Li-ion batteries from the **SHARE 20 V** cordless program are of very high quality with a long lifetime and are intended for demanding work with cordless power tools.
- ✓ To ensure long-term high performance (lifetime) of batteries from the **SHARE 20 V** cordless program, unlike cheap Li-ion batteries they contain a range of protective functions controlled using complex control electronics that are integrated directly inside the battery itself.

These functions include, for example:

- **carefully controlled charging process** (gentle controlled ramp-up of the charging voltage and current, over-current and over-voltage protection, over-charging protection, charging process shut-off).
- **overload protection** (against excessive current draw caused by excessive load on the power tool).
- **protection against overload at low or high temperatures – battery capacity and performance of the power tool naturally declines at low or high temperatures** (battery operating temperature is -10° to +40°C).
- **continuous monitoring and assessment of temperature, voltage and input/output current.**
- **sleep mode** – during inactivity of the power tool, the battery goes into sleep mode to minimise self-discharge; when the power tool is started, the battery switches to operating mode.
- **sub-threshold discharge protection** (discharging of the battery below a certain threshold, which is damaging for the battery, the battery stops supplying power to the power tool at the threshold discharge level).
- the **SHARE 20 V** battery meets the technical requirements of norms: **EN 62841; EN 62133; UN 38.3**

- ✓ Thanks to the very slow self-discharge of the Li-ion battery, the battery remains ready for use even long after it has been charged. Furthermore, the Li-ion battery can be recharged at any time, regardless of its charge level without reducing its capacity.



II. Technical specifications

Model number (part number)	
8891922 (version with battery and charger)	1× Li-ion battery 20 V 2 Ah (8891881) 1× charger 2.4 A (8891893)
8891923 (version without battery and without charger)	
Max. terminal voltage of a battery without load	20 V DC
Terminal voltage of a battery under load	18 V DC
Cutting length of the guide bar	120 mm
Total length of the guide bar	155 mm
Saw chain speed	6,5 m/s
Chainsaw weight without the battery	1.4 kg
Weight of the chainsaw with the battery 2 Ah	1.8 kg
Operating time under intensive load with battery 2 Ah	22 min.
Chain and guide bar lubrication oil tank	NO
Acoustic pressure level L_{pA} ; uncertainty K	80.0 dB(A); $K=\pm 3$ dB(A)
Sound power level L_{WA} ; uncertainty K	91.0 dB(A); $K=\pm 3$ dB(A)
Guaranteed emission level of acoustic power (2000/14 ES)	94 dB(A)
Vibration level on the handle (sum of three axes); uncertainty K	a_h 2.293 m/s ² ; $K=\pm 1.5$ m/s ²
SPARE PARTS AVAILABLE FOR PURCHASE IF REQUIRED	Part number
Saw chain	8891922A
Guide bar	8891922B

- The declared aggregate vibration value and the declared noise emission level were measured in accordance with standard testing methodology and may be used for the comparison of one tool with another. The declared aggregate vibration value and the declared noise emission level may also be used for determining preliminary exposure.

⚠ WARNING

- Vibration and noise emissions during actual use of the power tool may differ from the declared values depending on the method in which the tool is used, particularly the type of workpiece that is being worked on.
- It is necessary to determine the safety measurement for the protection of the operator, which is based on the assessment of exposure under real operating conditions (to include all the parts of the work cycle such as time for which the machine is turned off and when running idle outside the time that it is in operation).

III. Parts and control elements

Fig. 1, position-description

- 1) Motor vents
- 2) Trigger lock release button
- 3) Handle
- 4) Strap mount
- 5) Battery power level check button
- 6) Battery
- 7) Battery release button
- 8) Trigger switch
- 9) Base unit
- 10) Saw chain drive wheel cover
- 11) Saw chain guard mounting screw

- 12) Saw chain tension adjustment ring
- 13) Lean-on tab for wood cutting
- 14) Guide bar
- 15) Saw chain
- 16 Guard

⚠ WARNING

• Prior to preparing the power tool for use, carefully read the entire user's manual and keep it with the product so that the user can become acquainted with it. If you lend or sell the product to somebody, include this user's manual with it. Prevent this user's manual from being damaged. The manufacturer takes no responsibility for damages or injuries arising from use that is in contradiction to this user's manual. Before using this device, first acquaint yourself with all the control elements and parts as well as how to turn it off immediately in the event of a dangerous situation arising. Before using, first check that all parts are firmly attached and check that no part of the power tool, such as for example safety protective elements, is damaged or incorrectly installed, or missing. Likewise, check the protective cover and DC connectors of the battery and the charger, and also check that the power cord or plug of the charger is not damaged. Do not use the battery-powered power tool, battery, charger with damaged or missing parts and have this repaired or replaced at an authorised service centre for the Extol® brand - see chapter Servicing and maintenance, or the website address at the introduction to this user's manual.

IV. Charging the battery

• To check the battery power level, press the button on the battery and based on the number of lit diodes and the expected duration and load of operation, charge the battery if necessary. If the battery is fully charged, all the LED diodes are lit. The battery can be charged from any charge level without reducing its capacity.

⚠ ATTENTION

• Only the batteries specified in table 1 may be used for powering the chainsaw and they may only be charged using the specified charger. Using different chargers could result in a fire or explosion as a result of inappropriate charging parameters.

⚠ ATTENTION

• Charge the battery at an ambient temperature range of 10°C-40°C.

- a) **First insert the battery into the grooves of the supplied charger.**
- b) **Before connecting the charger to the power source, check that the voltage in the power socket corresponds to the range 220 - 240 V ~50 Hz and that the charger does not have a damaged power cord (e.g. insulation), cover, charger connectors, etc. Likewise, check the condition of the battery.**

⚠ WARNING

• If the charger or battery is damaged, do not use it and have it replaced with an original in perfect working order from the manufacturer.

- c) **Connect the charger to an el. power source.**
 - On charger **Extol® Premium 8891893** (model with a charging current of 2.4 A), the charging process is indicated by a green flashing diode with a red lit diode, whilst a fully charged battery is indicated by only a green lit indicator light.
 - On charger **Extol® Premium 8891894** (model with a charging current of 2×3.5 A), when a battery is being charged, the red indicator light is lit and the green indicator light flashes green, and when it is fully charged, only the green indicator light remains lit. In the event that no battery is inserted in the respective location, only the red indicator light will be lit.
 - On charger **Extol® Premium 8891892** (model with a charging current of 4 A) the charging process is indicated only by a red lit LED indicator light and the fully charged process by only a green lit LED indicator light. The battery charge level can be seen by the number of lit LED indicator lights on the battery, which are lit while the battery is charging. The manufacturer reserves the right to change the above-described indication of the charging process / charged state on all chargers with respect to the possible changes in the manufacturing process.
 - The charger will automatically stop charging when the battery is fully charged. Battery overcharging cannot occur.

APPROXIMATE BATTERY CHARGING TIMES

Battery SHARE 20 V	4 A charger Extol® 8891892	2.4 A charger Extol® 8891893
8 000 mAh	120 min.	200 min.
6 000 mAh	90 min.	150 min.
5 000 mAh	65 min.	110 min.
4 000 mAh	60 min.	100 min.
2 000 mAh	30 min.	50 min.

Battery SHARE 20 V	2× 3.5 A charger Extol® 8891894 (for 2 batteries) 4× 3.5 A charger Extol® 8891895 (for 4 batteries, first charges 2, then the other 2)
8 000 mAh	140 min.
6 000 mAh	105 min.
5 000 mAh	80 min.
4 000 mAh	70 min.
2 000 mAh	35 min.

Table 2

- d) **After charging, first disconnect the charger from the el. power source** and then, after pressing and holding down the button on the battery, slide the battery out of the grooves in the charger.

V. Preparing for use

- 1) After charging the battery, insert it into the grooves on the battery-powered chainsaw as shown in fig. 1, so that the battery is secured in place.
- 2) Check that the chain is correctly tensioned. Whilst wearing gloves, grasp the chain and pull on it to check that the distance between the chain and the guide bar is not greater than 2-3 mm, as shown in fig. 4. If the distance is greater, tension the chain by turning the ring (fig. 1, position 12) clockwise, however, in order to be able to turn the ring, it is first necessary to loosen screw (fig. 1, position 11) by turning it in the direction of the unlocked padlock symbol. After tensioning the chain, properly tighten the screw by turning it in the direction of the locked padlock symbol.

- 3) Prior to turning on the battery-powered chainsaw, using a suitable oiler or sprayer, apply oil specified for the lubrication of chainsaw chains on to the chain and the front (curved) part of the guide bar. Using a different type of oil, e.g. food grade oil, etc., is forbidden.

VI. Starting/turning off the chainsaw

STARTING

- To turn it on, first press the trigger lock release button (fig. 1, position 2) and then press the trigger (fig. 1, position 8).

TURNING IT OFF

- To turn it off, release the trigger (fig. 1, position 8).

OPERATION

- Before use, check that the guide bar and chain are lubricated. Apply the oil regularly, even during the course of work - frequent lubrication reduces wear on the guide bar and chain, and extends their lifespan.
- Prior to turning it on, check the saw chain for weak spots, excessive wear or other type of damage. A damaged or excessively worn out chain could tear and cause injury. Do not use a chainsaw with a damaged chain. Check that the chain guard (fig.1, position 16) is undamaged and not touching the chain. Do not use the chainsaw if the chain guard is not present (fig. 1, position 16).
- Prior to performing a cut, first place the lean-on tab (fig. 1, position 13) against the wood that is being cut and then perform the cut as shown by the symbol on the plate, with explanation in table 3.

VII. Safety instructions for chainsaws

1) General safety instructions for the chainsaw:

- a) **Do not touch the rear part of the saw chain body while the chainsaw is running. Prior to starting the chainsaw, it is necessary to ensure that the saw chain is not touching anything.** A moment of inattentiveness during the operation of a chainsaw may result in clothing or the body of the user becoming caught on the saw chain.

- b) **It is necessary to always hold the chainsaw with the right hand on the rear handle and with the left hand on the front handle.** *Holding the chainsaw in the opposite hand arrangement increases the risk of injury to persons and must never be used.*
- c) **The chainsaw must only be held by the insulated grip surfaces because the saw chain may touch a concealed electrical conductor.** *In the event that the saw chain comes into contact with a „live“ conduit/conductor, the uninsulated metal parts of the tool will become live and may result in the user suffering injury by electrical shock.*
- d) **Use eye protection. Other work safety aids are also recommended for the protection of hearing, the head, hands, lower limbs and feet.** *Appropriate protective work aids reduce the likelihood of injuries to persons by deflected fragments or by accidentally coming into contact with the saw chain.*
- e) **The chainsaw must not be used working on a tree, ladder, roof or any unstable support.** *Work with the chainsaw in this manner may result in serious risk of injury to persons.*
- f) **It is always necessary to assume proper body posture and to work with the chainsaw only standing up, where the user is on a rigid, safe and even surface.** *Slippery or unstable surfaces may result in a loss of balance or loss of control over the chainsaw.*
- g) **When cutting a branch that is under tension, it is necessary to be ready to jump away.** *In the event that the tension in the wood fibres is released, the tensioned branch may hit the user and/or knock the chainsaw out of the user's control.*
- h) **The user must be particularly careful when cutting bushes and small trees.** *This kind of material may become caught in the saw chain and whip out towards the user or to cause the user to lose balance.*
- i) **The chainsaw is carried by the front handle, turned off and away from the body. When the chainsaw is being carried or stored, it is always necessary to put on the guide bar cover.** *Correct handling of the chainsaw limits the likelihood of accidentally coming into contact with the moving saw chain.*

j) **It is necessary to adhere to the instructions regarding the lubrication, chain tensioning and replacement of the guide bar and saw chain.** *An incorrectly tensioned or lubricated saw chain may break apart or increase the likelihood of kickback.*

k) **Only wood may be cut. The chainsaw must not be used for purposes, for which it is not intended. For example: the chainsaw must not be used for cutting metals, plastics, masonry or any non-wooden building materials.** *Using the chainsaw for tasks other than those for which it is intended may result in a dangerous situation.*

l) **It is forbidden to fell trees until the user is aware of the risks and is able to eliminate them.** *When felling trees, there is a risk of the user or bystanders being seriously injured.*

2) The causes of kickback and methods how the user can prevent them:

Kickback may occur when the nose or tip of the guide bar touches an object, or when the wood closes in and clamps the saw chain inside the cut.

Touching the tip may, in certain cases, cause a sudden kickback reaction, flinging the guide bar upwards and back towards the user.

Clamping/jamming of the saw chain along the tip of the guide bar may violently push the guide bar back towards the user.

Each of these reactions may cause the user to lose control over the chainsaw, which may result in serious injuries to persons. Do not rely exclusively on the chainsaw's built-in safety elements. The user of the chainsaw should take multiple steps to ensure that cutting work is performed without accident or injury.

Kickback is the result of abuse and/or incorrect use of the chainsaw and/or incorrect work procedures or conditions, and can be prevented by properly adhering to the measures specified below.

a) **The power tool needs to be held firmly, whilst the thumb and fingers grasp the handle of the chainsaw, with both hands on the chainsaw, and a correct body and hand posture must be maintained to resist kick-**

back forces. *The kickback forces can be controlled by the user if correct safety measures are adhered to. The user must not drop the chainsaw.*

b) **It is necessary not to overreach and not to cut above shoulder height.** *This helps to prevent accidental contact with the tip and provides better ability to have control over the chainsaw in unexpected situations.*

c) **It is necessary to only use replacement guide bars and saw chains that are specified by the manufacturer.** *Inappropriate replacement guide bars and saw chains may cause the saw chain to tear/break and/or kickback.*

d) **Follow the manufacturer's instructions for sharpening and maintenance of the saw chain.** *Reduction of the height of the bumper spikes may lead to an increased kickback.*

e) **When removing jammed material, storage or repair of the chainsaw, it is necessary to adhere to all instructions. It is necessary to ensure that the power switch is turned off and the battery pack is removed.** *Unexpected start up of the chainsaw during the removal of jammed material or while performing repairs may lead to serious injuries to persons.*

EXAMPLE INSTRUCTIONS RELATING TO SUITABLE TECHNIQUES FOR BASIC FELLING, BRANCH TRIMMING AND CUTTING OF LOGS

FELLING TREES

In the event that a cutting/felling activity is being carried out by two or more persons at the same time, then felling/trimming activities should be separated by a distance of at least double the height of the tree being felled. Trees should not be felled in such a way that they could endanger any person, impact any public utility line or cause damage to property. In the event that a tree comes into contact with any public utility line, contact the respective operator of the utility without delay.

The user of the **chainsaw** should stand from the upper side of a slope when it is probably that the tree will tumble or slide down the slope after being felled.

An escape route should be planned and cleared, which is essential prior to starting cutting. The escape route should be expanded diagonally going backwards from the

expected line of the fall as shown in figure 10.

Prior to starting to fell a tree, it is necessary to take into consideration the incline of the tree, the location of any larger branches and wind direction in order to assess the manner in which the tree will fall.

Remove any dirt, stones, loose bark, nails, clamps and wires from the tree.

DIRECTIONAL NOTCH

A notch is made up to 1/3 of the thickness of the tree, perpendicular to the fall direction as shown in fig. 11. The bottom horizontal notch cut is performed first. This prevents the clamping of the **saw chain** or **guide bar** when performing the second notch cut.

MAIN CUT

The main cut is performed at least 50 mm higher than the horizontal notch cut as shown in fig. 11. The main cut runs in parallel to the horizontal notch cut. The main cut is performed in such a way that a sufficient amount of wood (or cut) remains, which functions as a directional hinge. The uncut portion of the wood prevents the tree from rotating and falling in the wrong direction. Do not cut through the hinge.

In the event that the main cut comes near to the hinge, the tree could start to fall. If there is any likelihood that the tree could potentially not fall in the required direction or if it could tilt backwards and clamp the saw chain, it is necessary to stop cutting before the main cut is finished and to use wooden, plastic or aluminium wedges to open up the cut and to push the tree down along the required fall line.

In the event that the tree starts to fall, it is necessary to remove the chainsaw from the cut, stop the motor, put the chainsaw down and then use the planned escape route. It is necessary to be careful to avoid falling upper branches and to secure a rigid standing location.

TRIMMING TREE BRANCHES

Trimming is the removal of branches from a felled tree. When trimming the tree branches, the longer bottom branches are left in place to keep the trunk off the ground. Small branches are trimmed away using a single cut as shown in fig. 12. Tensioned branches must be cut from bottom up in order to prevent the chainsaw from getting stuck in them.

CROSS CUTTING / CUTTING THE TRUNK

Cross cutting / cutting the trunk is the process of cutting the trunk into smaller log pieces. It is important to ensure that the body stance of the user is solid and that weight is distributed evenly across both legs. If possible, the log should be raised and supported from underneath using branches, logs or wood pieces. It is necessary to follow the simple instructions for simple wood cutting.

When the trunk/log is supported along its entire length as shown in fig. 13, it is cut from above (top cut).

If the trunk/log is supported on one end as shown in fig. 14, it is cut to 1/3 of its thickness from below (bottom cut). Then the cut is completed by cutting from above so that the two cuts meet.

If the trunk/log is supported on both ends as shown in fig. 15, it is cut to 1/3 of its thickness from above (top cut). Then the cut is completed by cutting the remaining 2/3 from below so that the two cuts meet.

When making cross cuts/cutting on a slope, it is necessary to always stand next to the trunk from the top side of the slope as shown in fig. 16. In order for the user to maintain absolute control when „cutting through material“, it is necessary to release the cutting pressure at the end without loosening the grip of the user on the handles of the **chainsaw**. It is necessary to ensure that the chainsaw does not touch the ground. When you have finished cutting, before moving the **chainsaw**, it is necessary to wait for the **saw chain** to stop moving. It is always necessary to stop the motor when moving from one tree to the next.

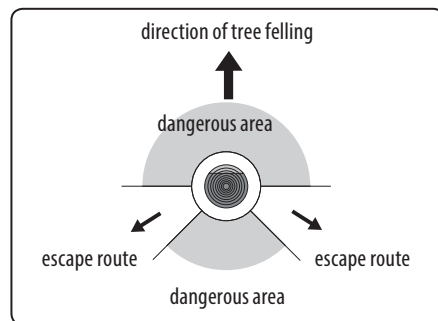

Tree felling description: escape routes, fig. 10

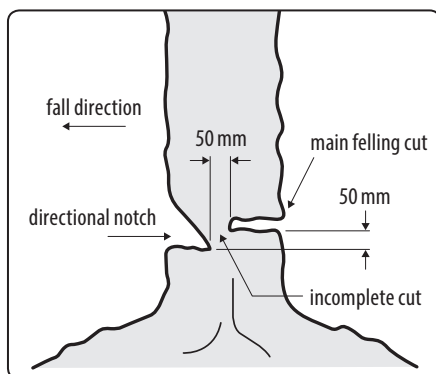

Tree felling description: notch cut, fig. 11

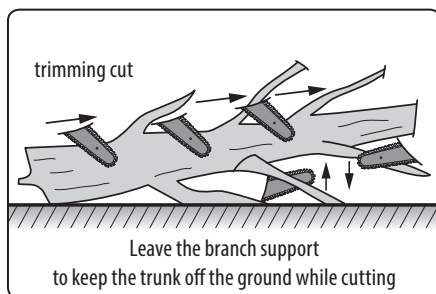

Trimming tree branches, fig. 12

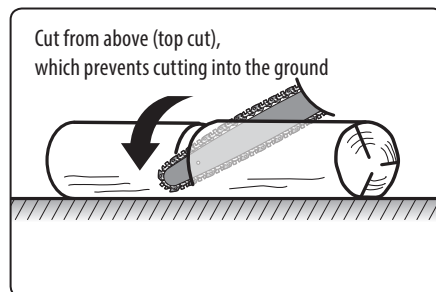

Trunk/log supported along its entire length, fig. 13

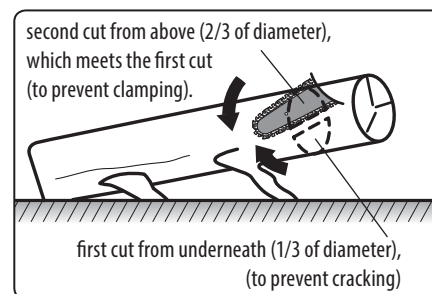

Trunk/log supported on one end, fig. 14

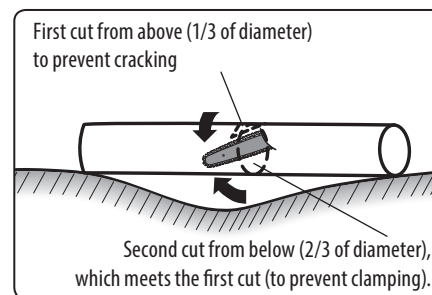

Trunk/log supported on both ends, fig. 15

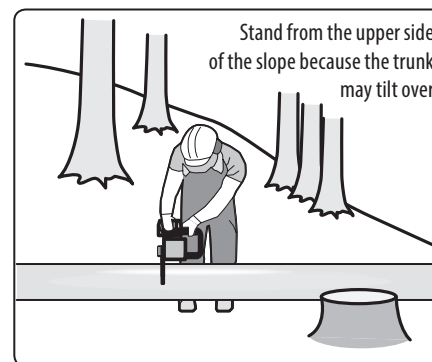

Cross cutting / cutting the trunk, fig. 16

VIII. General safety instructions for power tools

⚠ WARNING!

It is necessary to read all the safety instructions, the user's manual, images and regulations supplied with this power tool. Not adhering to any of the following instructions may lead to injury by electrical shock, a fire and/or a serious injury to persons.

All the instructions and the user's manual must be kept for possible future reference.

The term „power tool“ in all hereafter provided warnings is defined as an tool powered from the power grid (via a power cord) or a tool powered from a battery (without a power cord / cordless).

1) SAFETY IN THE WORK AREA

- The work area needs to be kept clean, tidy, and well lit. Untidiness and dark areas in the work area are sources of accidents.
- The power tool must not be used in environments where there is an explosion hazard, where there are flammable liquids, gases or dust. The power tool generates sparks which could ignite dust or vapours.
- When using the power tool, it is necessary to prevent children and other persons access. If the user becomes distracted, they may lose control over the activity being performed.

2) ELECTRICAL SAFETY

- The plug on the power cord must correspond to the power socket outlet. The power plug must never be modified in anyway. Socket adapters must not be used with power tools that have a safety earth grounding connection. Power plugs that are not damaged by modifications and that correspond to the power socket will limit the danger of injury by electrical shock.
- The user's body must not come into contact with grounded objects, such as pipes, central heating radiators, stoves and refrigerators. The risk of injury by electrical shock is greater when your body is in contact with the ground.

- c) **Power tools must never be exposed to rain, moisture or wetness.** *The entry of water into the power tool increases the danger of injury by electrical shock.*
- d) **The flexible power cord must not be used for any other purposes. Power tools must not be carried or pulled by the power cord, nor may the power plug be disconnected by pulling on the power cord. The power cord must be protected against heat, grease, sharp edges or moving parts. Damaged or tangled power cords increase the danger of injury by electrical shock.**
- e) **If the power tool is used outdoors, an extension cord suitable for outdoor use must be used.** *Using extension cords designed for outdoor use, limits the risk of injury by electrical shock.*
- f) **If the power tool is used in damp areas, it is necessary to use a power supply protected by a residual current device (RCD).** *The use of an RCD limits the danger of injury by electrical shock. The term „residual current device (RCD)“ may be substituted for by the term „ground fault circuit interrupter (GFCI)“ or „earth leakage circuit breaker (ELCB)“.*

3) SAFETY OF PEOPLE

- a) **When using the power tool, the user must be attentive and pay attention to what they are currently doing and must concentrate and use common sense. The power tool must not be used when the user is tired or under the influence of drugs, alcohol or medication.** *Momentary inattentiveness when using the power tool may result in serious injury to persons.*
- b) **Use personal protective aids. Always wear eye protection.** *Use protective aids, such as a respirator, safety footwear with anti-slip soles, hard head cover or hearing protection appropriately to the work conditions; they reduce the risk of injury to persons.*
- c) **It is essential to avoid accidentally starting the power tool. It is necessary to check that the trigger is in the Off position before plugging the power plug into a power socket and/or when connecting the battery pack, lifting or carrying the power tool.** *Carrying the power tool with a finger on the trigger or connecting the power tool's plug with the switch engaged may cause an accident.*

- d) **It is necessary to remove all adjustment tools and spanners before turning on the power tool.** *An adjustment tool or spanner left attached to a rotating part of the power tool may result in injury to persons.*
- e) **The user may only work in locations that they can reach safely. The user must always maintain a stable stance and balance.** *This will provide better control over the power tool in unforeseeable situations.*
- f) **Dress in an appropriate manner. Do not wear loose clothing or jewellery. The user must ensure that they have hair and clothing at a sufficient distance from moving parts.** *Loose clothing, jewellery and long hair may become caught in the moving parts.*
- g) **If there is equipment available for the extraction and collection of dust, it is necessary that such equipment is connected and used correctly.** *The use of such equipment may limit the danger posed by the created dust.*
- h) **The user must not become complacent and start ignoring the fundamentals of power tool safety due to the routine arising from frequent use of the power tool.** *Careless activity may cause serious injury within a fraction of a second.*

4) OPERATING AND MAINTAINING POWER TOOLS

- a) **Power tools must not be overloaded. It is necessary to use power tools that are designed for the work being performed.** *Appropriate power tools for a given task will do the job better and with greater safety.*
- b) **Power tools that cannot be turned on and off with a trigger/switch must not be used.** *Any power tools that cannot be controlled using a trigger/switch are dangerous and must be repaired.*
- c) **Before making any adjustments, replacing accessories or before storing the power tool, it is necessary to pull the power plug out of the power socket and/or remove the battery pack out of the power tool, if it is removable.** *These preventative safety measures limit the danger of accidentally starting the power tool.*
- d) **When not used, the power tool must be stored out of children's reach, and persons**

not acquainted with the power tool or these instructions must not be permitted to use the power tool. *A power tool in the hands of inexperienced users is dangerous.*

- e) **Power tools and accessories need to be maintained. It is necessary to check the adjustment of moving parts and their movement; focus on cracks, broken parts or any other circumstances that may threaten the proper operation of the power tool. If the power tool is damaged, it is necessary to have it repaired before using it again.** *Many accidents are caused by insufficiently maintained power tools.*
- f) **It is necessary to keep cutting power tools clean and sharp.** *Correctly maintained and sharpened cutting power tools are less likely to get stuck on material or to jam and they are also easier to control.*
- g) **It is necessary to use power tools, accessories, working tools, etc. in accordance with these instructions and in such a manner as prescribed for the specific power tool with respect to the given work conditions and the type of work being performed.** *Using power tools for tasks other than for which they are designed may lead to dangerous situations.*
- h) **Handles and grip surfaces must be kept dry, clean and free of grease.** *Slippery handles and grip surfaces do not ensure a safe grip and control over the power tool in unexpected situations.*

5) OPERATING AND MAINTAINING CORDLESS POWER TOOLS

- a) **The power tool charge only using the charger specified by the manufacturer.** *A charger that may be suitable for one type of battery pack, may lead to a fire hazard if used with a different battery pack.*
- b) **Only use the tool with a battery pack that is explicitly determined for the given tool.** *Using any other battery pack may create an accident or fire hazard.*
- c) **When the battery pack is not being used, protect it against contact with other metal items such as paper clips, coins, keys, nails, screws or other small metal items that could make a connection between both battery contacts.** *Short circuiting the battery contacts may cause burns or a fire.*

- d) **Incorrect use may cause liquids to leak out of the battery; avoid coming into contact with them. In the event of accidental contact with these liquids, rinse the affected area with water. In the event that the liquid enters the eye, seek medical help.** *Liquids leaking from the battery may cause inflammations or burns.*
- e) **A battery pack or power tool that is damaged or modified, must not be used.** *Damaged or modified batteries may behave erratically, which may result in a fire, an explosion or an injury hazard.*
- f) **Battery packs or power tools must not be exposed to a fire or excessive heat.** *Exposure to fire or a temperature exceeding 130°C may result in an explosion.*
- g) **It is necessary to adhere to all battery charging instructions and not to charge the battery pack or power tool outside the temperature range specified in this user's manual.** *Incorrect charging, or charging at temperatures outside the specified range may damage the battery and increase the risk of fire.*

6) SERVICE

- a) **Have your cordless power tool repaired by a qualified person using identical spare parts.** *This will ensure that the same level of safety will be achieved as before the repair of the power tool.*
- b) **Damaged battery packs must never be repaired.** *The battery pack should only be repaired by the manufacturer or at an authorised service centre.*



The power tool creates an electromagnetic field during operation, which may negatively affect the operation of active or passive medical implants (pacemakers) and threaten the life of the user. Prior to using this power tool, ask a doctor or the manufacturer of the implant, whether you may work with this power tool.

IX. Maintenance and service of the chainsaw

⚠ WARNING

- Perform installation or servicing (maintenance) tasks with the battery removed from the cordless power tool.



- Keep the chainsaw ventilation openings clean. Blocked ventilation openings prevent air circulation into the motor, which prevents proper cooling and may lead to a fire. Likewise, clean the oil supply hole for lubricating the saw chain, as described above.
- After you have finished work, clean away sawdust and dust from the saw. For this purpose, use a brush, textile or compressed air.
- Never clean the body of the chainsaw using organic solvents (e.g. acetone-based), this would damage the plastic cover. For cleaning, use a wiping cloth dipped in a detergent solution. However, prevent liquids from entering the inner parts of the saw.

SHARPENING THE SAW CHAIN

- We recommend having the saw chain sharpened by a professional (authorised service centre) because this procedure requires experience and knowledge. Unprofessionally performed sharpening would damage the saw chain. A special saw chain sharpening file or special electric saw chain sharpening grinders are used for sharpening the saw chain. The sharp cutting segments of the saw chain are sharpened using a file at an angle of 30° relative to the sharp edge of the segment and the file goes on 2-3× in a single direction pass in the incline direction of the cutting edge of the segment and without pulling backwards. The sharpening principle is shown in fig. 17.

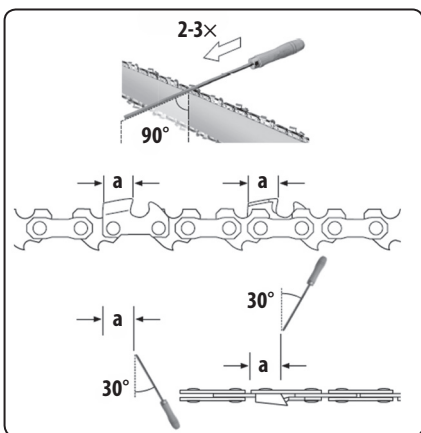

Fig. 17

- If you are unable to resolve the malfunction yourself, please contact the authorised service centre of the

Extol® brand directly (you will find a list of service locations at the website at the start of this user's manual). Original spare parts of the manufacturer must be used for the repair.

SPARE PARTS AVAILABLE FOR PURCHASE IF REQUIRED

- The part number of the replacement saw chain and guide bar is provided in chapter II.
- In the event that it is necessary to purchase a charger or battery, the part numbers are provided in table 1.

X. Safety instructions for the charger and charging

- Read the user's manual before charging.
- The charger is intended only for charging indoors. It is necessary to protect it against rain, high humidity and temperatures over 40°C.
- The charger is only intended for charging the permitted battery models and must not be used for charging other batteries or other purposes.
- Prevent the charger from being used by persons (including children) whose physical, sensory or mental disability or incapacity or insufficient experience or knowledge prevents them from safely using the device without supervision or instruction. Children must not play with the power tool. It is generally not assumed that the charger will be used by very small children (age 0-3 years inclusive) and used by small children without supervision (age between 3 and 8 years). It is conceded that seriously handicapped persons may have needs outside the level specified by this norm (EN 60335-1 a EN IEC 60335-2-29).
- When charging, provide for ventilation since fumes may be released if the battery is damaged as a result of incorrect handling (e.g. as a result of being dropped).
- Use the charger only at an ambient temperature range of 10°C to 40°C.
- Protect the charger, its power cord and plug against mechanical and thermal damage.



XI. Safety instructions for the battery

- Protect the battery against rain, frost, high humidity, high temperatures (over 50°C), against mechanical damage (impacts and falls), and never open, burn or short circuit the battery. Store the battery removed from the power tool and store it fully charged, and to achieve the longest possible battery lifetime, fully charge the battery after several months of storage (every 6 months).
- The battery capacity is significantly reduced in freezing or high temperature and it is also damaged by these temperatures.
- Protect the charging contacts against soiling, deformation or other damages, and against conductive bridging of the contacts by taping over the connectors, e.g. using plastic tape, which prevents their short-circuiting and subsequent fire or explosion.
- Ensure that children do not play with the battery.

XII. Meanings of the markings and safety warnings shown on the battery-powered chainsaw

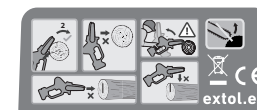

	Read the user's manual before using the power tool.
	The product meets the all respective EU harmonisation legal directives.
	The user and other persons in the work area must wear certified hearing protection with a sufficient level of protection.

	The user and other persons in the work area must wear impact-resistant eye protection with protective side guards.
	Use certified respiratory tract protection with a sufficient level of protection. Inhalation of dust is damaging to health.
	Use certified head protection (a helmet).
	Ensure a sufficient distance of persons in the vicinity of the chainsaw's work location. Risk of a body being impacted by deflected or falling objects.
	Prior to performing installation/service (maintenance) tasks on the battery-powered chainsaw, remove the battery from the chainsaw.
	Use protective work clothing including hand and leg/foot protection.
	Use protective work footwear with an anti-slip sole and increased cut-through resistance.
	Use protective work gloves.
	Do not expose it to rain. Protect the chainsaw against the ingress of water into the its internal parts.
	Place the chainsaw with the bottom part of the bumper spikes against the trunk/log and gently push on the front handle to turn it to the opposite side of the log, so that the guide bar is pointing downwards. By moving the chainsaw backwards, move the bumper spikes lower on the log and repeat the whole procedure until you have cut through the log. The figures on the following row show the forbidden cutting method which has an increased risk of kickback.
	Forbidden cutting method which has an increased risk of kickback.



	Do not perform the cut with the end of the guide bar - increased risk of kick-back. Be careful of a chainsaw kickback.
	Rotation direction of the saw chain on the guide bar.
	Electrical waste, see below.
SN:	The product is marked with the year and month of its manufacture and its serial production number.

Table 3

XIII. Meaning of pictograms on the charger and operating instructions





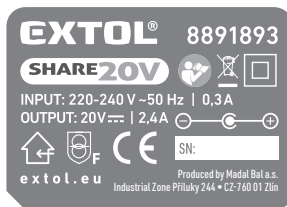



	Read the user's manual before using the charger.
	The product meets the all respective EU harmonisation legal directives.
	Product with protection class II.
	The charger may only be used indoors. It is necessary to protect the charger against rain, high humidity and the entry of water.
	Safety protective transformer that is safe in the event of a malfunction.
	DC connector polarity for charging the battery.
$T_a \leq 40^\circ\text{C}$	Ambient temperature for battery charging.
Input:/Output:	Input parameters/output parameters.
	Electrical waste, see below.
SN:	The product is marked with the year and month of its manufacture and its series number.

Table 4

XIV. Meaning of markings on the battery and operating instructions





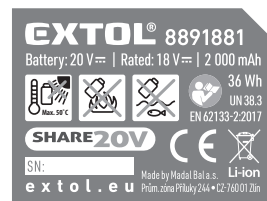

	Read the user's manual before using the charger.
	Do not expose the battery to direct sunlight and temperatures over 50°C.
	Do not burn the battery.
	Prevent the battery from coming into contact with water and high humidity.
	Do not throw the battery out with household waste, see subsequent paragraph about waste disposal
20 V =	Terminal voltage of a fully charged battery without load.
18 V =	Nominal terminal voltage of a battery with load.
X000 mAh/ XX Wh	Capacity of battery / Watt-hour load of the battery.
SN:	The product is marked with the year and month of its manufacture and its serial production number.
IEC 62133-2:2017/ UN 38.3	Norms and normative technical specifications that the requirements of the battery meet.

Table 5

XV. Storage

STORING BATTERY-POWERED TOOLS

- Store the cleaned cordless power tool in a safe, dry location that is out of reach of children and protect it against mechanical damage, direct sunlight, radiant heat sources, high humidity and ingress of water.
Prior to storing the cordless power tool, take the battery out of it.

STORING THE BATTERY

- Protect the battery against rain, frost, high humidity, temperatures above 50°C, against mechanical damage (e.g. being dropped) and never open or burn it. Prior to storing the cordless power tool, take the battery out of it and fully charge the battery. To ensure the longest possible lifetime of the battery, fully charge it after several months (no later than after 6 months).
- **The battery capacity is significantly reduced in freezing or high temperature and it is also damaged by these temperatures.**
- Protect the battery contacts against soiling, deformation or other damage and prevent conductive bridging of the battery contacts by taping over the connectors, e.g. using plastic tape, to prevent the battery from short-circuiting, which could result in a subsequent fire or explosion.
- Ensure that children do not play with the battery, charger or the power tool.

XVI. Waste disposal

- Throw packaging into the appropriate sorted waste container.

ELECTRICAL EQUIPMENT AT THE END OF ITS LIFETIME

- According to Directive (EU) 2012/19, an unusable electrical appliance must not be thrown out with communal waste, but rather must be handed over for ecological disposal at an electrical equipment collection point because it contains components that are hazardous to the environment. The battery must be removed from the electrical equipment, prior the equipment being handed over for ecological disposal, at a battery collection point separately. You can find information about electrical equipment waste and battery collection points and collection conditions at your local town council office or at your vendor.



Li-ion

ES Declaration of Conformity

Subject of declaration - model, product identification:

One-handed battery-powered chainsaw Extol® Premium 8891922 SHARE 20 V
version with charger and Battery

One-handed battery-powered chainsaw Extol® Premium 8891923 SHARE 20 V
version without charger and without battery

Manufacturer Madal Bal a.s. Bartošova 40/3, CZ-760 01 Zlín - Company ID No.: 49433717

hereby declares

that the product described above is in conformity with all relevant stipulations of harmonisation legal regulations of the European Union: 2006/42 ES; (EU) 2011/65; (EU) 2014/30; 2000/14 ES.
This declaration is issued under the exclusive responsibility of the manufacturer.

**Harmonisation norms (including their amendments, if any exist),
which were used in the assessment of conformity and on the basis of which the Declaration of conformity
is issued:**

EN 62841-1:2015, EN ISO 12100:2010; EN 62841-4-1:2020; EN IEC 63000:2018; EN ISO 3744:2010;
EN ISO 22868:2021; EN IEC 55014-1:2021; EN IEC 55014-2:2021.

The technical documentation (2006/42 ES, 2000/14 ES was drawn up by Martin Šenkýř
at the company address of Madal Bal, a.s., Průmyslová zóna Příluky 244, 760 01 Zlín, Czech Republic
The Technical Documentation (2006/42 ES, 2000/14 ES) is available at the business address of Madal Bal, a.s.

Conformity assessment procedure (2006/42 ES, 2000/14 ES)

Verification of the individual products by the notified entity no.: 2681 Bureau Veritas Exploitation SAS,
8 cours du Triangle CS 20098 92937 Paris La Défense CEDEX.

Measured acoustic power level of the equipment representing the given model (2000/14 ES): 91.0 dB(A); uncertainty K=
 ± 3 dB(A)

Guaranteed emission level of acoustic power of the equipment (2000/14 ES): 94 dB(A).

Place and date of issue of ES Declaration of Conformity: Zlín 16.11.2023

On behalf of Madal Bal, a.s.



Martin Šenkýř
Member of the Company's Board of Directors