

Mosogatógép Használati utasítás

**1. rész: Általános verzió a GABA
mosogatógéphez
MODELL: GMDW-60W / GMDW-60X**



Kérjük, hogy figyelmesen olvassa el ezt a kézikönyvet a mosogatógép használata előtt és tartsa meg a későbbi használathoz.

Tartalom

1. Biztonsági információk

1.1 Földelési utasítások

1.2 Áramtalanítás

2. Termék áttekintés

3. A mosogatógép használata

3.1 A só betöltése a vízlágyítóba

3.2 Kosárbetöltési tippek

4. Karbantartás és tisztítás

4.1 Külső karbantartás

4.2 Belső karbantartás

4.3 A mosogatógép általános karbantartása

5. Telepítési instrukciók

5.1 Tápcsatlakozás

5.2 Vízellátás és vízvezetés

5.3 Leeresztő tömlők csatlakozása

5.4 A készülék elhelyezése

5.5 Szabadon álló telepítés

6. Hibaelhárítási tippek

7. Gép betöltése

Megjegyzés:

- A Hibaelhárítási tippek című rész áttekintése segíthet néhány gyakori probléma önálló megoldásában.
- Ha nem tudja egyedül megoldani a problémákat, kérjük forduljon szakemberhez.
- A gyártó a termék folyamatos fejlesztésének és frissítésének politikáját követve előzetes értesítés nélkül is végezhet módosításokat.
- Ha elveszett vagy elavult új használati útmutatót kaphat a felelős forgalmazótól.

1. Biztonsági információk



FIGYELEM

A mosogatógép használatakor tartsa be az alábbiakban felsorolt óvintézkedéseket:

- A telepítést és a javítást csak szakképzett szakember végezheti.
- Ezt a készüléket háztartási és hasonló célokra szánták, mint például:
 - üzletek, irodák és más munkakörnyezetek személyzeti konyhái; -gazdaságok;
 - szállodákban, motelekben és más lakóhelyi típusú környezetekben lévő felhasználók részére.
- Ezt a készüléket 8 éves és annál idősebb gyermekek, valamint csökkent fizikai, érzékszervi vagy szellemi képességekkel rendelkező, illetve tapasztalat és ismeretek hiányában nem rendelkező személyek is használhatják, de csak akkor, ha felügyeletet kaptak és tájékoztatást a készülék biztonságos használatára vonatkozóan, és megértették az ezzel járó veszélyeket.
- Gyermekek nem játszhatnak a készülékkel. A tisztítást és karbantartást gyermekek felügyelet nélkül nem végezhetnek a terméken. (Az EN60335-1 szabványhoz)
- A csomagolóanyag veszélyes lehet a gyermekekre!
- Tartsa távol a gyermektől a készüléktől, ne játsszanak a készülékkel.
- Ez a készülék csak háztartási használatra alkalmas.
- Az áramütés veszélye elleni védelem érdekében a hálózati kábel nem kerülhet víz közelébe vagy nem érheti nedvességet.
- A készülék tisztítása és karbantartása előtt húzza ki a készüléket a hálózathoz, enyhe szappannal megnedvesített puha ruhával, majd száraz ruhával törölje át újra.
- Ha a hálózati kábel megsérül, a veszély elkerülése érdekében szakembernek a szerviz dolgozójának, vagy hasonlóan képzett személynek kell kicserélnie.

1.1 Földelési utasítások

- Ezt a készüléket földelni kell. Meghibásodás vagy meghibásodás esetén a földelés csökkenti az áramütés kockázatát, mivel biztosítja az elektromos áram legkisebb ellenállású útját. Ez a készülék földelővezetős dugóval van felszerelve.
- A csatlakozót megfelelő konnektorba kell dugni, amelyet a helyi előírásoknak és rendeleteknek megfelelően telepítettek és földeltek.
- A berendezés földelővezetékének helytelen csatlakoztatása áramütés veszélyét eredményezheti.
- Ha kétségei vannak afelől, hogy a készülék megfelelően van-e földelve, forduljon szakképzett villanyszerelőhöz vagy a szerviz képviselőjéhez.
- Ne változza meg a készülékhez mellékelt csatlakozófejet, ha az nem illik a konnektorba.
- Szakképzett villanyszerelővel ellenőrizze a konnektort, ha bizonytalan.
- Ne üljön üljön a mosogatógépre, és ne álljon rá a mosogatógép ajtajára vagy edénytartójára.
- Ne működtesse a mosogatógépet, ha a burkolati panelek nincsenek megfelelően a helyükön.
- Nagyon óvatosan nyissa ki az ajtót, ha a mosogatógép működik, fennáll a víz kifröccsenésének veszélye.
- Ne helyezzen nehéz tárgyakat az ajtóra, és ne álljon rá, amikor az ajtó nyitva van. A készülék előre bukhat, felborulhat.
- Az elmosandó tárgyak bepakolásakor:
 - 1) Helyezze el az éles tárgyakat úgy, hogy azok ne sértsék meg az ajtótütemítést;
 - 2) Figyelmeztetés: A késeket és más éles hegyű eszközöket úgy kell a kosárba rakni, hogy a hegyük lefelé nézzen, vagy vízszintes helyzetbe kell helyezni.
- Egyes mosogatószerek erősen lúgosak. Lenyelésük rendkívül veszélyes lehet. Kerülje a bőrrel és a szemmel való érintkezést, és tartsa távol a gyermekeket a mosogatógéptől, ha a mosogatógép ajtaja nyitva van.
- Ellenőrizze, hogy a mosási ciklus befejezése után nincsenek-e mosószermaradványok.
- Ne mosson műanyag tárgyakat, kivéve, ha azokon a „mosogatógépben mosható” vagy azzal egyenértékű jelölés szerepel.
- A jelöletlen műanyag tárgyak esetében, amelyekken nincs ilyen jelölés, ellenőrizze a gyártó ajánlásait.
- Csak az automata mosogatógépben való használatra ajánlott mosó- és öblítőszereket használja.
- Soha ne használjon szappant, mosószert vagy kézmosószert a mosogatógépben.

- Az ajtót nem szabad nyitva hagyni, mivel ez növelheti a botlásveszélyt.
- A telepítés során a hálózati kábelt nem szabad túlzottan vagy veszélyesen meghajlítani, vagy ellapítani.
- A készüléket új tömlőszettekkel kell a fő vízcsaphoz csatlakoztatni. A régi kiegészítőket nem szabad újra felhasználni.
- Az energiatakarékosság érdekében a készülék készenléti üzemmódban 15 perc után automatikusan kikapcsol (a felhasználó beavatkozása nélkül).
- A mosható terítékek maximális száma 14 darab.
- A maximálisan megengedett bemeneti víznyomás 1MPa. A legkisebb megengedett bemeneti víznyomás 0,04MPa.

1.2 Ártalmatlanítás

A készülék megsemmisítéséhez kérjük, forduljon újrahasznosító központhoz.

A kartoncsomagolást újrahasznosított papírból gyártják, és a papírhulladékgyűjtőbe kell dobni újrahasznosítás céljából.

A termék megfelelő ártalmatlanításának biztosításával Ön segít megelőzni a környezetre és az emberi egészségre gyakorolt lehetséges negatív következményeket, amelyeket egyébként a termék nem megfelelő hulladékkezelése okozhatna.

A termék újra hasznosításával kapcsolatos részletesebb információkért forduljon a helyi városi hivatalhoz és a háztartási hulladékkezelőhöz.

ÁRAMTALANÍTÁS: Ezt a terméket nem szabad válogatatlan kommunális hulladékként ártalmatlanítani. Az ilyen hulladékot külön kell gyűjteni speciális kezelésre és átadásra.



2. Termék áttekintés

❗ Fontos:

Ahhoz, hogy a mosogatógép a lehető legjobb teljesítményt nyújtsa, az első használat előtt olvassa el az összes használati utasítást.

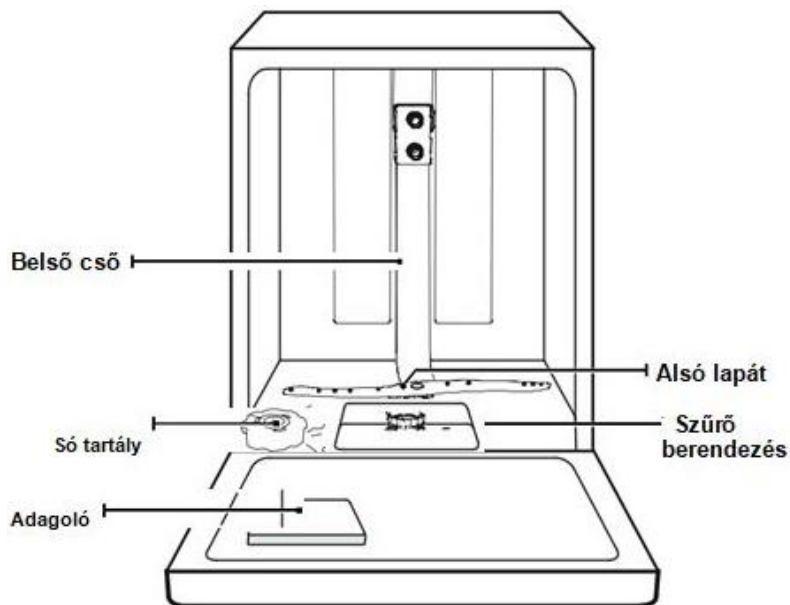

Evőeszköz állvány

Evőeszközkosár

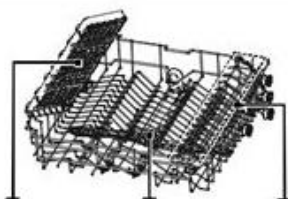

Felső lapát

Felső kosár

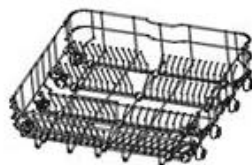

Csésze/pohár tartóállvány

Alsó kosár

Megjegyzés:

A képek csak referenciaként szolgálnak, a különböző modellek eltérőek lehetnek.

3. A mosogatógép használata

A mosogatógép használata előtt:

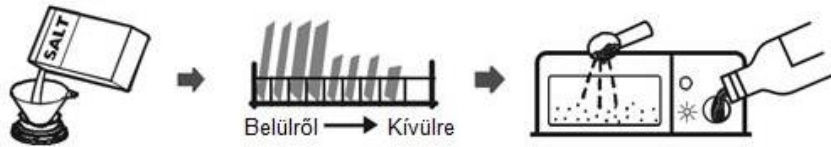

1. Állítsa be a vízlágyítót
2. A só betöltése a vízlágyítóba
3. A kosár betöltése
4. A mosószer adagoló feltöltése



Kérjük, olvassa el a RÉSZ II 1. „Vízlágyító” című szakaszát: Speciális változat, Ha be kell állítania a vízlágyítót.

3.1 A só betöltése a vízlágyítóba

Megjegyzés:

Ha az Ön modellje nem rendelkezik vízlágyítóval, akkor ezt a részt kihagyhatja. Mindig mosogatógépbe szánt speciális sót használjon.

A só tartály az alsó kosár alatt található, és a következőkben leírtak szerint kell feltölteni:



FIGYELEM

- **Csak kifejezetten mosogatógépekbe való sót használjon!**
Minden más, nem kifejezetten mosogatógépek használatára tervezett só, különösen az asztali só, károsítja a vízlágyítót. A nem megfelelő só használata által okozott károk esetén a gyártó és a forgalmazó nem vállal garanciát és nem felel az okozott károkért.
- **Csak a ciklus lefutása előtt tölts fel sóval.**
Ez megakadályozza, hogy az esetlegesen kiömlött sószemcsék vagy sós víz hosszabb ideig a gép alján maradjon, ami korróziót okozhat.

Kérjük, kövesse az alábbi lépéseket a mosogatógép só hozzáadásához:

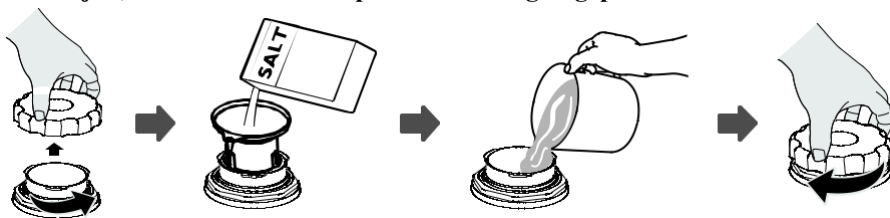

1. Vegye ki az alsó kosarat, és csavarja le a tartály kupakját.
2. Helyezze a tölcser végét (ha mellékelve van) a lyukba, és öntsön bele körülbelül 1,5 kg mosogatósót.
3. Töltse fel a sótartályt a maximális határig vízzel, Normális, hogy a sótartályból kis mennyiségű víz távozik.
4. A tartály feltöltése után csavarja vissza szorosan a kupakot.
5. A sótartály sóval való feltöltése után a sójelző lámpa **kialszik**.
6. Közvetlenül a sónak a sótartályba való betöltése után el kell indítani egy mosóprogramot (Javasoljuk, hogy rövid programot használjon). Ellenkező esetben a szűrőrendszer, a szivattyú vagy a gép egyéb fontos alkatrészei megsérülhetnek a sós víz miatt. Erre nem vállalunk garanciát.

Megjegyzés:

- A sótartályt csak akkor szabad újra tölteni,  amikor a kezelőpanelen a sófigyelmeztető lámpa () kigyullad. Attól függően, hogy a só mennyire jól oldódik, a só figyelmeztető lámpa akkor is világíthat, ha a sótartály megtelik.
- Ha a kezelőpanelen nincs sófigyelmeztető lámpa (egyes modelleknél), akkor a mosogatógép által lefutott ciklusok alapján megbecsülheti, hogy mikor kell a sót a vízlágyítóba tölteni.
- Ha a só kiömlött, indítson el egy áztató- vagy gyorsprogramot, hogy eltávolítsa azt.

3.2 Kosárbetöltési tippek

A felső kosár beállítása

1. Lehetőség:

A felső kosár magassága könnyen beállítható, hogy a magasabb edények is elférjenek a felső vagy az alsó kosárban.

A felső kosár magasságának beállításához kövesse az alábbi lépéseket:

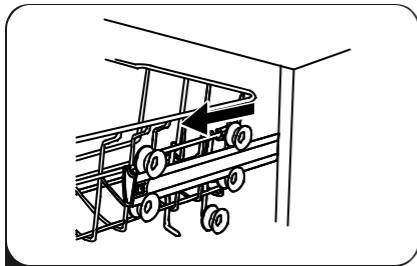

Húzza ki a felső kosarat.

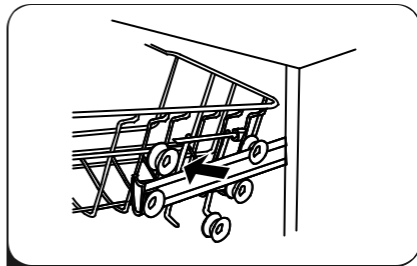

Vegye ki a felső kosarat

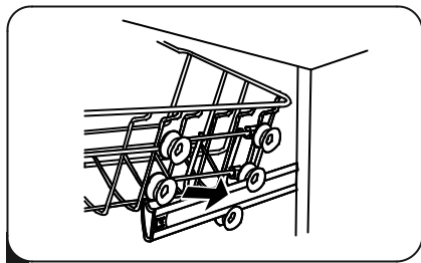

Illessze vissza a felső kosarat a felső vagy az alsó görgőkhöz.

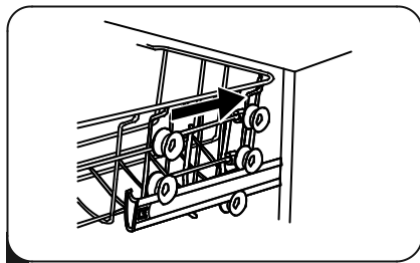

Nyomja be a felső kosarat.

2. Lehetőség

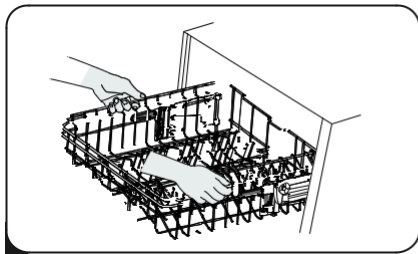

A felső kosár felemeléséhez egyszerűen emelje fel a felső kosarat mindkét oldal közepén, amíg a kosár a felső helyzetben be nem reteszelődik. A beállító fogantyút nem szükséges felemelni.

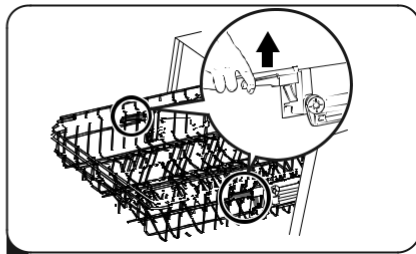

A felső kosár leengedéséhez emelje fel a mindkét oldalon lévő beállítási fogantyúkat, hogy a kosarat kioldja és az alsó helyzetbe engedje.

A csészepolcok visszahajtása

Ahhoz, hogy a felső kosárban helyet csináljon a magasabb tárgyaknak, emelje felfelé a pohártartót.

Ezután a magas poharakat nekitámaszthatja.



Az állvány polcainak visszahajtása

Az alsó kosár tüskéi a tányérok és a tányér tartására szolgálnak.

Leengedhetők, hogy nagyobb helyet biztosítsanak a nagyméretű tárgyak számára.

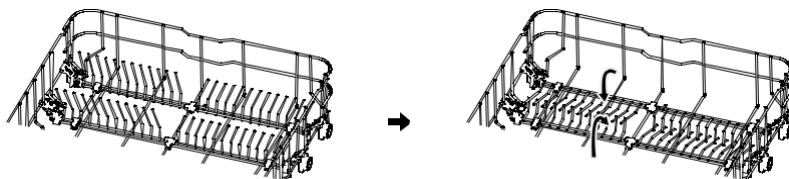

Felfelé emelni

Hátrahajtani

4. Karbantartás és tisztítás

4.1 Külső karbantartás

Ajtó és ajtótomítás

Az ajtótomításokat rendszeresen tisztítsa meg egy puha, nedves ruhával, hogy eltávolítsa az ételmaradékokat. A mosogatógép betöltésekor étel és italmaradványok csöpöghetnek a mosogatógép ajtajának oldalaira. Ezek a felületek a mosogatószekrényen kívül vannak, és a szórókarok vize nem jut hozzájuk. A lerakódásokat az ajtó bezárása előtt le kell törölni.

Vezérlőpanel

Ha tisztításra van szükség, a kezelőpanelt csak puha, nedves ruhával szabad megtörölni.



Figyelem

- Annak érdekében, hogy elkerülje a víz behatolását az ajtózárhoz és az elektromos alkatrészekbe, ne használjon semmiféle permetező tisztítószeret.
- Soha ne használjon súrolószereket vagy súrolóbetéteket a külső felületeken, mert megkarcolhatják a felületet. Egyes papírtörölők is karcolhatják vagy nyomokat hagyhatnak a felületen.

4.2 Belső karbantartás

Szűrőrendszer

A mosószekrény alján lévő szűrőrendszer visszatartja a mosási ciklusból származó durva törmelék, beleértve az idegen tárgyakat, például a fogpiszkálókat vagy szilánkokat. Az összegyűlt durva törmelék a szűrők eltömődését okozhatja. Ellenőrizze rendszeresen a szűrők állapotát, óvatosan távolítsa el az idegen tárgyakat, és szükség esetén vízzel tisztítsa meg a szűrőrendszer részeit. A szűrő tisztításához kövesse az alábbi lépéseket.

Megjegyzés:

A képek csak referenciaként szolgálnak, a szűrőrendszer és a szórókarok különböző modelljei eltérőek lehetnek.

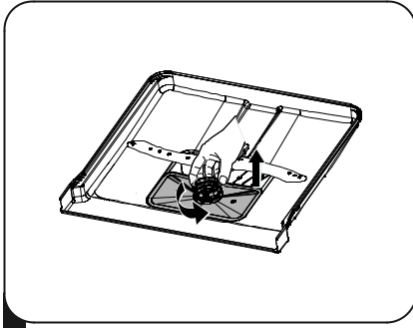

Fogja meg a durva szűrőt, és forgassa el az óramutató járásával ellentétes irányban a szűrő kioldásához. Emelje felfelé a szűrőt, és vegye ki a mosogatógépből.

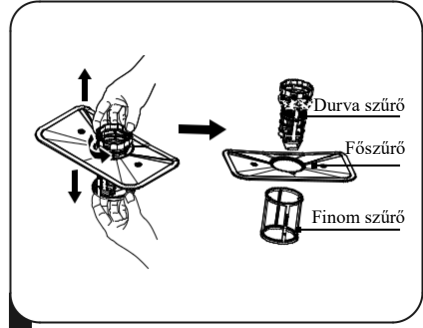

A finom szűrő lehúzható a szűrőegység aljáról. A durva szűrő a főszűrőről a tetején lévő fülek óvatos összenyomásával és lehúzásával leválasztható.

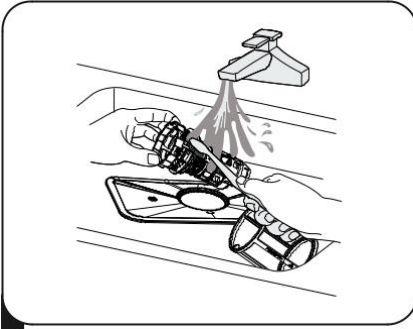

A nagyobb ételmaradékokat a szűrő folyó víz alatti öblítésével lehet megtisztítani. Az alaposabb tisztításhoz használjon puha tisztítókefét.

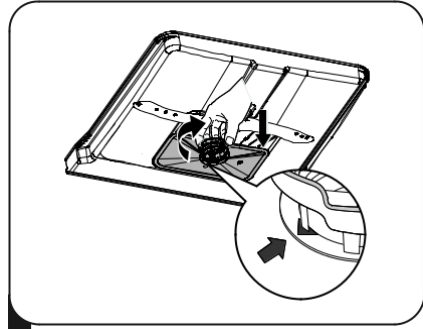

Szerelje vissza a szűrőket a szétszerelés fordított sorrendjében, helyezze vissza a szűrőbetétet, és forgassa az óramutató járásával megegyező irányba a bezáró nyíl felé.

Figyelem

- Ne húzza túl a szűrőket. A szűrőket biztonságosan tegye vissza a sorrendbe, különben durva törmelék kerülhet a rendszerbe és dugulást okozhat.
- Soha ne használja a mosogatógépet a szűrők nélkül. A szűrő nem megfelelő cseréje csökkentheti a készülék teljesítményszintjét, és károsíthatja az edényeket és eszközöket.

Permetező lapátok

A szórókarokat rendszeresen meg kell tisztítani, mert a kemény vízben lévő vegyszerek eltömítik a szórókarok fűvókáit és csapágyait.

A szórókarok tisztításához kövesse az alábbi utasításokat:

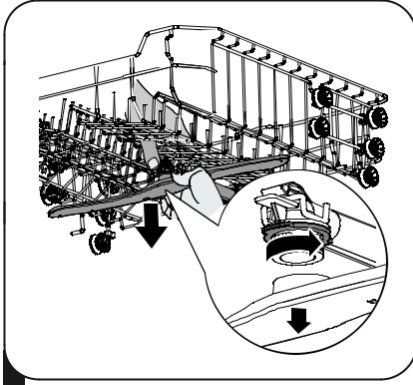

A felső szórókar eltávolításához tartsa még mindig a közepén lévő anyát, és az óramutató járásával ellentétes irányba forgatva vegye ki a szórókart.

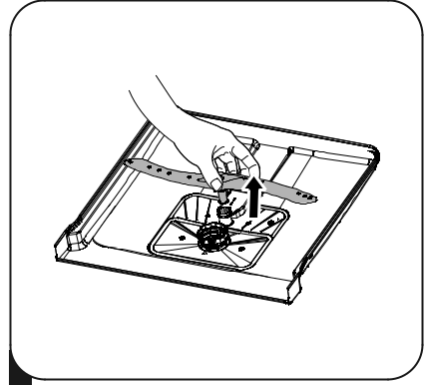

Az alsó szórókar eltávolításához húzza ki a szórókart felfelé.

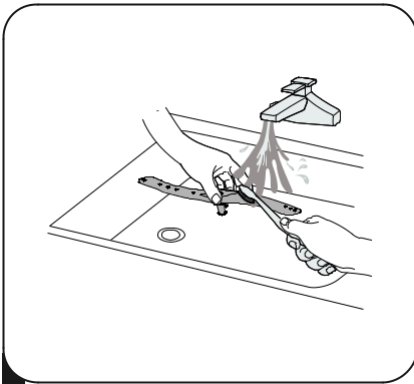

Mossa meg a karokat szappanos és meleg vízben, és puha kefével tisztítsa meg a fűvókákat.

4.3 A mosogatógép általános karbantartása

Elővigyázatossági teendők fagy ellen:

Kérjük, télen tegyen fagyvédelmi intézkedéseket a mosogatógépen. A mosási ciklusok után minden alkalommal a következőképpen járjon el:

1. Kapcsolja ki a mosogatógép elektromos áramellátását a tápforrásnál.
2. Zárja el a vízellátást, és húzza ki a vízbevezető csövet a vízszelepből.
3. Engedje le a vizet a vízbevezető csőből és a vízszelepből. (Használjon egy edényt a víz összegyűjtéséhez)
4. Csatlakoztassa újra a vízbevezető csövet a vízszelephez.
5. Távolítsa el a kád alján lévő szűrőt, és egy szivaccsal szívja fel a vizet az olajteknőben.

Minden mosás után

Minden mosás után zárja el a készülék vízellátását, és hagyja egy ideig kissé nyitva az ajtót, hogy a nedvesség és a szagok ne maradjanak bent.

Távolítsa el a dugót

Tisztítás vagy karbantartás előtt mindig húzza ki a hálózati csatlakozót a konnektorból.

Ne használjon oldószert és súrolószereket a tisztításhoz

A mosogatógép külső és gumi részeinek tisztításához ne használjon oldószereket vagy súroló hatású tisztítószerkeket. Kizárólag meleg szappanos vízzel bekent ruhát használjon.

A foltok vagy szennyeződések eltávolításához a belső felületről használjon vízzel és egy kevés ecettel vagy kifejezetten mosogatógépekhez készült tisztítószerrel nedvesített ruhát.

Ha hosszabb ideig nem használja a berendezést

Javasoljuk, hogy üres mosogatógéppel futtasson le egy mosási ciklust, majd húzza ki a dugót a hálóztaból és zárja el a vízellátást. Hagyja kissé nyitva a készülék ajtaját. Ez segít abban, hogy az ajtótmítések tovább tartsanak, és megakadályozza a szag kialakulását a készülékben.

A készülék mozgatása

Ha a készüléket mozgatni kell, igyekezzen függőleges helyzetben tartani. Ha feltétlenül szükséges, a készüléket a hátára is lehet helyezni.

Tömítések

A mosogatógépben a szagok kialakulását többek között a tömítésekben megrekedt ételek okozzák. Az időszakos nedves szivaccsal történő tisztítás megakadályozza ennek kialakulását.

5. Telepítési instrukciók



Figyelem



Áramütés veszélye

A mosogatógép beszerelése előtt kapcsolja ki az elektromos hálózatot.

Ennek elmulasztása halált vagy áramütést okozhat.



Figyelem:

A csövek és az elektromos berendezések beszerelését szakembereknek kell elvégezniük.

5.1 Tápcsatlakozás



Figyelem

- Ne használjon hosszabbítót vagy adapterdugót ezzel a készülékkel.
- Semmilyen körülmények között ne vágja el vagy távolítsa el a földelőcsatlakozást a tápkábelről.

Elektromos követelmények

A névleges feszültség megismeréséhez tekintse meg a címkét, és csatlakoztassa a mosogatógépet a megfelelő tápegységhez. Használja a szükséges 10A/13A/16A biztosítékot, időzített biztosítékot vagy áramkör-megszakítót, és gondoskodjon külön áramkorról, amely csak ezt a készüléket szolgálja ki.

Elektromos csatlakozás

Győződjön meg arról, hogy az áramellátás feszültsége és frekvenciája megfelel a névtáblán feltüntetett értékeknek. A dugót csak megfelelően földelt elektromos aljzatba dugja be. Ha az elektromos aljzat, amelyhez a készüléket csatlakoztatni kell, nem megfelelő a csatlakozóhoz, inkább cserélje ki az aljzatot, minthogy adaptert vagy hasonlót használjon, mivel ezek túlmelegedést és égési sérüléseket okozhatnak.



Használat előtt gondoskodjon a megfelelő földelésről

5.2 Vízellátás és vízvezetés

Hidegvizes csatlakozás

Csatlakoztassa a hidegvíz-ellátó tömlőt egy 3/4(hüvelykes) menetes csatlakozóhoz és győződjön meg róla, hogy szorosan rögzítve van a helyén. Ha a vízvezetékek új állapotúak, vagy csak rövidebb ideig voltak használatban, akkor hagyja folyni a vizet, így meg tud bizonyosodni arról, hogy tiszta-e a víz. Ez az óvintézkedés annak érdekében szükséges, hogy elkerülje a vízbeömlők eltömődését és a készülék károsodását.

1. ábra: közönséges tápcső
2. ábra: biztonsági tápcső

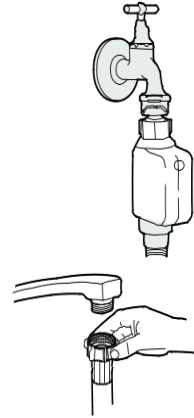

A biztonsági tápcsővel kapcsolatban

A biztonsági tápcső kettős falú. A rendszer garantálja a beavatkozást azáltal, hogy a tápcső elszakadása esetén, valamint akkor, ha maga a tápcső és a külső hullámos tömlő közötti légtér megtelt vízzel, elzárja a víz áramlását.



Figyelem

A csaphoz csatlakozó tömlő elrepedhet, ha a mosogatógéppel azonos vízvezetékre van felszerelve. Ha a mosogatója rendelkezik ilyennel, ajánlott a tömlőt leválasztani és a lyukat betömni.

A biztonsági tápcső csatlakoztatása

1. Húzza ki a biztonsági tápcsőveket a mosogatógép hátulján található tárolórekeszből.
2. Húzza meg a biztonsági tápcső csavarjait a csapterlephez 3/4 hüvelykes menettel.
3. A mosogatógép elindítása előtt kapcsolja be teljesen a vizet.

A biztonsági tápcső leválasztása

1. Zárja el a vízellátást
2. Csavarja le a biztonsági tápcsövet a csapról

5.3 Leeresztő tömlők csatlakozása

Helyezze a lefolyótömlőt egy legalább 4 cm átmérőjű lefolyócsőbe, vagy engedje a mosogatóba, ügyelve arra, hogy ne hajlítsa vagy gyűrje meg. A lefolyócső magasságának 1000 mm-nél kisebbnek kell lennie. A tömlő szabad vége nem merülhet vízbe, hogy elkerülje a visszaáramlást.



Kérjük, rögzítse biztonságosan a lefolyótömlőt az A vagy a B pozícióban.

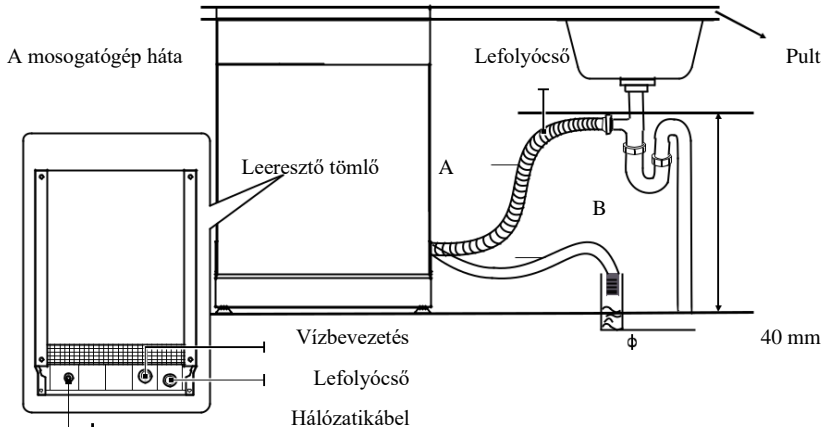

Hogyan ürítsük ki a felesleges vizet a tömlőkből

Ha a lefolyócső csatlakozása 1000 mm-nél magasabban van elhelyezve, felesleges víz maradhat a lefolyócsőben! A felesleges vizet a lefolyócsőből egy tálba vagy megfelelő edénybe kell leengedni, amelyet a mosogatón kívül és a mosogatónál alacsonyabban tartanak.

Vízkezelés

Csatlakoztassa a vízleeresztő tömlőt. A vízlevezető tömlőt helyesen kell felszerelni a vízszivárgás elkerülése érdekében. Ügyeljen arra, hogy a vízleeresztő tömlő ne legyen elgörbülve vagy összenyomva.

Hosszabbító tömlő

Ha szükség van a lefolyótömlő meghosszabbítására győződjön meg róla, hogy hasonló lefolyótömlőt használ.

Nem lehet hosszabb 4 méternél, különben csökkenhet a mosogatógép tisztító hatása.

Szifon kapcsolat

A hulladékcsatlakozásnak a mosogatógép aljától legfeljebb 1000 mm magasságban kell lennie.

5.4 A készülék elhelyezése

Helyezze a készüléket a kívánt helyre. A hátlapnak a mögötte lévő falnak kell támaszkodnia, az oldalaknak pedig a szomszédos szekrények vagy falak mentén. A mosogatógép vízellátó és lefolyó tömlőkkel van felszerelve, amelyek a megfelelő telepítés megkönnyítése érdekében jobb vagy bal oldalra is elhelyezhetők.

A készülék szintezése

Miután a készüléket a kiegyenlítéshez elhelyezték, a mosogatógép magassága a láb csavarozási szintjének beállításával módosítható.

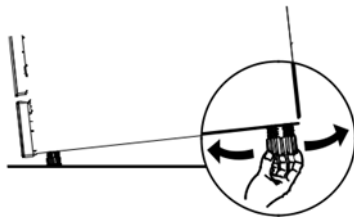

A készüléket semmiképpen sem szabad 2°-nál jobban megdőnteni.

5.5 Szabadon álló telepítés

1. lépés: Meglévő karabinerek közé való illesztés

A mosogatógép 845 mm-es magasságát úgy tervezték, hogy a gépet a meglévő, azonos magasságú szekrények közé lehessen illeszteni a modern beépített konyhákban.

A gép laminált felülete nem igényel különösebb ápolást, mivel hőálló, karcálló és foltálló.

2. lépés: Meglévő munkalap alá illesztés

(Munkalap alá történő felszerelés esetén)

A legtöbb modern beépített konyhában csak egyetlen munkalap van, amely alá szekrényeket és elektromos készülékeket szerelnek be. Ebben az esetben távolítsa el a mosogatógép munkalapját a munkalap hátsó szélé alatti csavarok kicsavarásával (a).

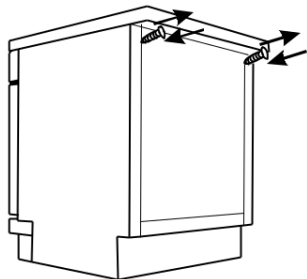
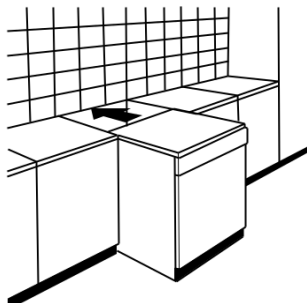

Figyelem

A munkalap eltávolítása után a csavarokat újra be kell csavarozni a munkalap hátsó szélé alá (b).

A mosogatógép legjobb helyének kiválasztása

A mosogatógép beépítési helyének a meglévő beömlő és lefolyócső, valamint a hálózati csatlakozó közelében kell lennie.

A szekrény méreteit és a mosogatógép beépítési helyét bemutató ábrák.

1. A mosogatógép és a szekrény teteje között kevesebb, mint 5 mm legyen, és a külső ajtó igazodjon a szekrényhez.

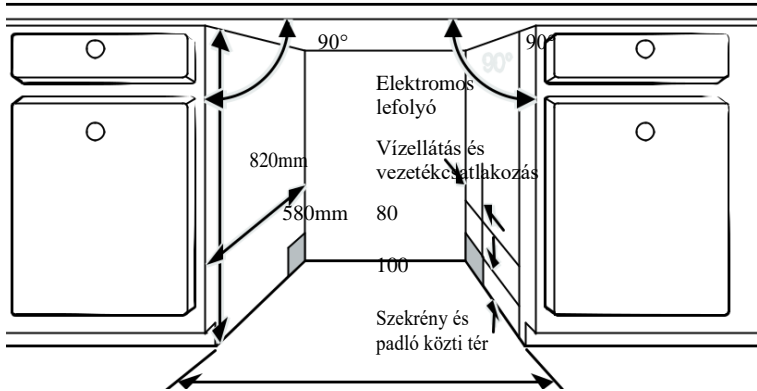

2. Ha a mosogatógépet a szekrény sarkába szerelik be, akkor az ajtó kinyitásakor maradjon némi hely.

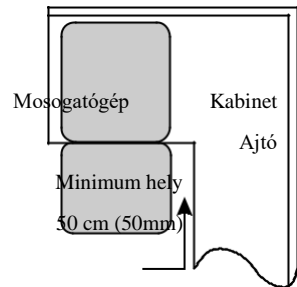

Megjegyzés:

Attól függően, hogy hol van a hálózati csatlakozó előfordulhat, lyukat kell vágnia a szekrény szemközti oldalán.

6. Hibaelhárítási tippek

Mielőtt a szervizt felhívna:

A lent található táblázatok pontos áttekintése megkímélheti Önt a szerviz szolgálat felesleges kihívásától.

| Probléma | Lehetséges okok | Megoldás / Teendők |
|-------------------------------------------|-----------------------------------------------------------|------------------------------------------------------------------------------------------------------------------------------------------------------------------------------------------------------------------------------------------------------------------------------------------------------------------------------------------------------------------------------------|
| A gép nem indul | A biztosíték kiégett vagy az áramkör megszakító kioldott. | Cserélje ki a biztosítékot vagy állítsa vissza a megszakítót. Távolítsa el minden más készüléket, amely közös áramkörön van a berendezéssel. |
| | A tápegység nincs bekapcsolva | Győződjön meg róla, hogy a mosogatógép be van-e kapcsolva és hogy az ajtó megfelelően be van-e zárva. Győződjön meg a tápkábel megfelelő csatlakoztatásáról is. |
| | Alacsony a víznyomás | Ellenőrizze, hogy a vízellátás megfelelően csatlakoztatva van és hogy a vízellátás biztosított. |
| | A mosogatógép ajtaja nem megfelelően van bezárva | Bizonyosodjon meg róla, hogy az ajtó megfelelően záródott-e. |
| A mosogatógép nem szivattyúzza ki a vizet | A leeresztő tömlő megsavardott vagy valami összenyomja | Ellenőrizze a leeresztő tömlőt |
| | A szűrő eltömődött | Ellenőrizze a szűrőrendszert |
| | A mosogatógép eltömődött | Ellenőrizze, hogy a mosogatógépben lefolyik-e a víz, amennyiben nem, akkor javasolt egy vízvezeték szerelő. |
| Habképződés a gép belsejében | Rossz mosószer | Csak speciális, mosogatógépekhez való mosogatószert használjon a készülékhez. Ha habképződést tapasztal nyissa ki az eszköz ajtaját, tartsa nyitva és hagyja, hogy a hab elpárologjon. Kb. 1 liter hideg vizet öntsön a gépbe, zárja be az ajtaját és indítson el egy tetszőleges mosási ciklust. Ha a program végére továbbra is habosodást tapasztal, ismételje meg a folyamatot |

| Probléma | Lehetséges okok | Megoldás / Teendők |
|----------------------------------------|--------------------------------------------------------------------------------------------------------------------------|------------------------------------------------------------------------------------------------------------------------------------------------------------------------|
| Folt észlelése | Kiömlött az öblítőszer | Törölje fel a kiömlött öblítőszert azonnal |
| Színes, festett a belső rész | Színezékkal ellátott mosogatószerrel használták | Győződjön meg róla, hogy a használt mosogatószer nem színezőanyag |
| Fehér filmréteg a belső felületen | Kemény, ásványi anyagokkal teli víz okozhatja | A belső szerkezet megtisztásához használjon egy nedves, puha ruhát és gumikesztyűt. A mosogatógéphez való tisztítószerrel használja csak, különben habosodást okozhat. |
| Rozsdafolt képződések az evőeszközökön | Az érintett termékek nem állnak ellen a korróziónak | Kerülje az olyan tárgyak mosását, amelyek nem korrózióállóak a mosogatógépben. |
| | A mosogatógép só hozzáadása után a program nem indult el, vagy nem futott le teljesen. Só kerülhetett a mosási ciklusba. | A só hozzáadása után futtasson le egy mosóprogramot. |
| | A lágy vízlágyító fedele hiányzik | Ellenőrizze, hogy a vízlágyító fedele megfelelően van-e rögzítve |
| Kopogó zaj a mosogatógépben | A permetező lapát beleütközik egy tárgyba. | Szakítsa meg a programot és rendezze át a tételeket, amelyek akadályozzák a permetező lapátot. |
| Csörgő zaj a mosogatógépben | Edények lazán vannak pakolva a mosogatógépben | Szakítsa meg a programot és rendezze át a tételeket |
| Kopogó zaj a vízvezeték felől | A helyszíni telepítés okozhatja, kérjük, ellenőrizze, hogy megfelelően van-e rögzítve | Ez nincs hatással a mosogatógép működésére. Kétség esetén forduljon egy szakképzett vízvezeték szerelőhöz. |
| Az evőeszközök nem tiszták | Nem megfelelően lettek behelyezve az evőeszközök | Lásd a II. fejezetben az „Előkészítés és betöltés” című részt. |
| | A kiválasztott program nem volt megfelelő vagy elég erős | Válasszon egy erősebb programot. |

| Probléma | Lehetséges okok | Megoldás / Teendők |
|-------------------------------------------------------|------------------------------------------------------------------------------------------------------------------------|----------------------------------------------------------------------------------------------------------------------------------------------------------------------------------------------------------------------------------------------------------------|
| Az evőeszközök nem tiszták | Nem elegendő mennyiségű mosogatószer került felhasználásra | Használjon több mosogatószert, vagy váltson másik fajtára. |
| | A bent lévő tárgyak gátolják a mozgásban a permetezőlapátokat | Rendezze át az elemeket úgy, hogy a lapát szabadon foroghasson. |
| | A szűrő nem tiszta vagy nem megfelelően lett felszerelve a mosószekrény aljára. Ez okozhatja, a fűvókák eltömődhetnek. | Tisztítsa meg és/vagy illessze be megfelelően a szűrőt. Tisztítsa meg a szórólapát fűvókáit. |
| Felhőszerű lerakódás a poharakon, tárgyakon | A lágyvíz és a túl sok mosószer egyvelege okozhatja | Használjon kevesebb mosószert, amennyiben lágyvízzel rendelkezik. Az üvegáruk mosásakor célszerű rövidebb programot választani. |
| Fehér foltok jelennek meg az evőeszközökön, tárgyakon | A keményvíz okozhat vízkövet és lerakódásokat | Ellenőrizze a vízlágyító beállításait vagy töltsse fel a sótartályt |
| Fekete vagy szürke foltok az edényeken | Alumínium edények dörzsölődése okozhatja | Használjon enyhe súrolószeres tisztítószert, ami eltünteti ezeket a nyomokat. |
| A mosószer az adagolóban maradt | Edények blokkolják a mosogatószer adagoló fedelét. | Pakolja újra be az edényeket megfelelően. |
| Az edények és evőeszközök nem száradtak meg | Helytelen rakodás okozhat ilyen | Mossa ki a mosogatószert az eszközből és az edényekről. használjon kesztyűt is, hogy elkerülje a bőrirritációt! |
| | Túl hamar lettek kivéve az edények | Közvetlenül a program lejárta után ne ürítse ki a mosogatógépet. Kicsit nyissa ki az ajtót, hogy a gőz távozni tudjon és csak ezt követően vegye ki az edényeket. Először az alsó kosarat vegye ki, hogy az esetleges fennmaradó nedvesség ne csöpögjön le rá. |

| Probléma | Lehetséges okok | Megoldás / Teendők |
|---------------------------------------------|------------------------------------------------------------------|-------------------------------------------------------------------------------------------------------------------------------------------------------|
| Az edények és evőeszközök nem száradtak meg | Rossz program került kiválasztásra | Rövid programok esetén a mosási hőmérséklet alacsonyabb, ami csökkenti a mosási teljesítményt. Válasszon hosszabb mosási idővel rendelkező programot. |
| | Rossz minőségű bevonattal rendelkeznek az evőeszközök és edények | Ezeknél a tárgyaknál a vízelvezetés nem megfelelő. Ezek általában nem alkalmasak a mosogatógépben történő mosásra. |



Figyelem

Az otthoni nem hozzáértő által végzett javítás vagy nem szakszerű javítás komoly kockázatot jelenthet a készülék használójának biztonságára és hatással lehet a garanciára.

7. Gép betöltése

A mosogatógép teljes kapacitással történő betöltése hozzájárul az energia- és víztakarékossághoz.

1. Felső kosár

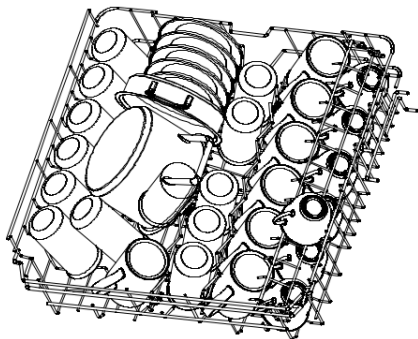

| Szám | Név |
|------|----------------------------|
| 1 | Csészek |
| 2 | Süteményes tányér |
| 3 | Poharak |
| 4 | Bögrék |
| 5 | Sütőedény |
| 6 | Lábas vagy kisméretű edény |

2. Alsó kosár

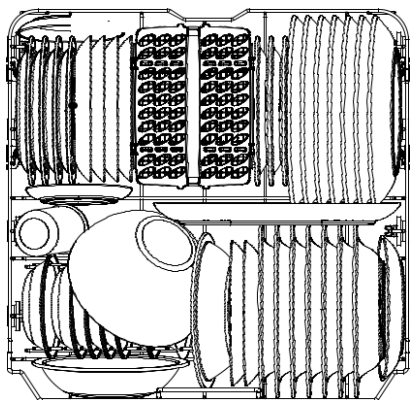

| Szám | Név |
|------|-------------------|
| 7 | Desszertes tányér |
| 8 | Lapostányérok |
| 9 | Mélytányérok |
| 10 | Ovális tányér |
| 11 | Műanyag kistányér |
| 12 | Műanyag tányér |
| 13 | Üvegtálak |
| 14 | Desszertes tálak |
| 15 | Evőeszközoszár |

3. Evőeszköz állvány:

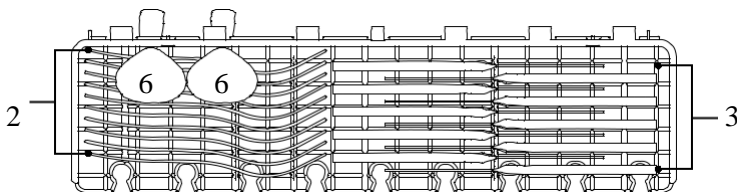

Megjegyzés:

Kérjük, helyezze a könnyű lapos árukat a polcra. A maximális rakodási súly 1,5 kg

4. Evőeszköz kosár:

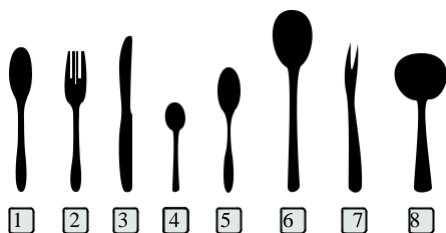
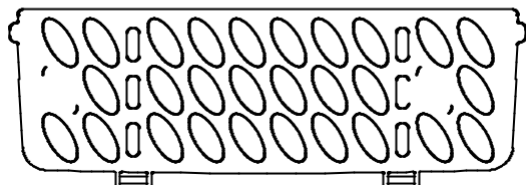
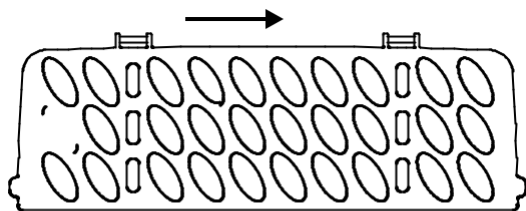

| Szám | Név |
|------|----------------------|
| 1 | Leveses kanál |
| 2 | Villák |
| 3 | Kések |
| 4 | Teáskanál |
| 5 | Desszertes kanál |
| 6 | Tálalókanál |
| 7 | Tálalóvilla |
| 8 | Mártáshoz való kanál |

Az EN60436 szabvány szerinti összehasonlíthatósági vizsgálatokhoz szükséges információk

Kapacitás: 14 teríték

A felső kosár helyzete: alsó helyzet

Program: ECO

Öblítőszer beállítása: Max

Lágyítószer beállítása: H3

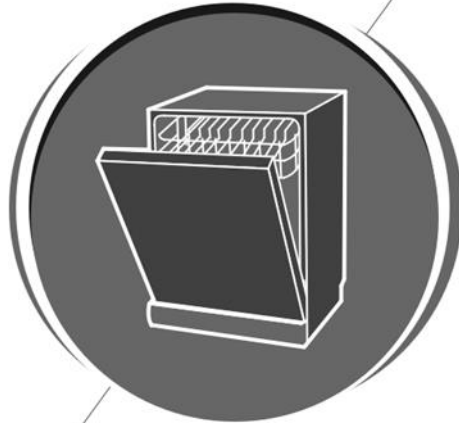

Mosogatógép Használati utasítás

2. rész: Speciális verzió
MODELL: GMDW-60W / GMDW-60X



Kérjük, hogy figyelmesen olvassa el ezt a kézikönyvet a mosogatógép használata előtt és tartsa meg a későbbi használathoz.

Tartalomjegyzék

Gyors használati útmutató

1. A mosogatógép használata

- 1.1 Vezérlőpanel
- 1.2 Vízlágyító
- 1.3 Az edények előkészítése és betöltése
- 1.4 Az öblítő és a mosószer használata
- 1.5 Az öblítőszer tartály feltöltése
- 1.6 A mosószer adagoló feltöltése

2. A mosogatógép programozása

- 2.1 Mosási ciklusok
- 2.2 Energiatakarékosság
- 2.3 Ciklusos mosás indítása
- 2.4 A program módosítása egy ciklus közben
- 2.5 Elfelejtett egy edényt hozzáadni?

3. Hibakódok

4. Műszaki információk

Megjegyzés:

- Ha nem tudja egyedül megoldani a műszaki problémákat kérjük forduljon a hivatalos szervizünkhöz és kérje szakember segítségét.
- A gyártó a termék folyamatos fejlesztésének és frissítésének politikáját követve előzetes értesítés nélkül is végezhet módosításokat.
- Ha elveszett vagy elavult, a gyártótól vagy a felelős forgalmazótól új használati útmutatót kaphat.

Gyors használati útmutató

Kérjük beüzemelés előtt olvassa el a használati útmutatót.

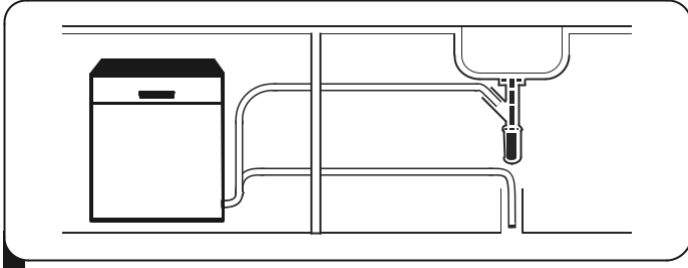

1. Telepítse a mosogatógépet

(Kérjük olvassa el az I. Rész 5.fejezetét, mely címe „Beállítási útmutató” című szakaszát.)



2. A nagyobb ételmaradékokat távolítsa el

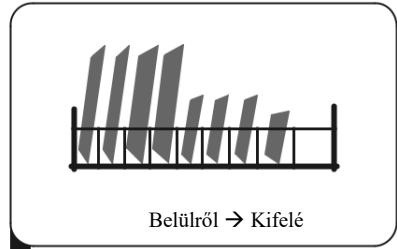

3. Töltse meg a kosarat

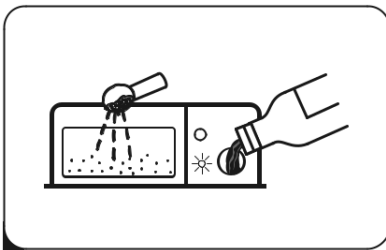

4. Töltse be az adagolót

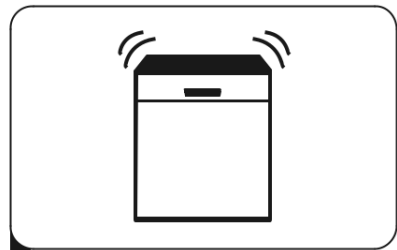

5. Válassza ki és futtassa a programot

1. A mosogatógép használata



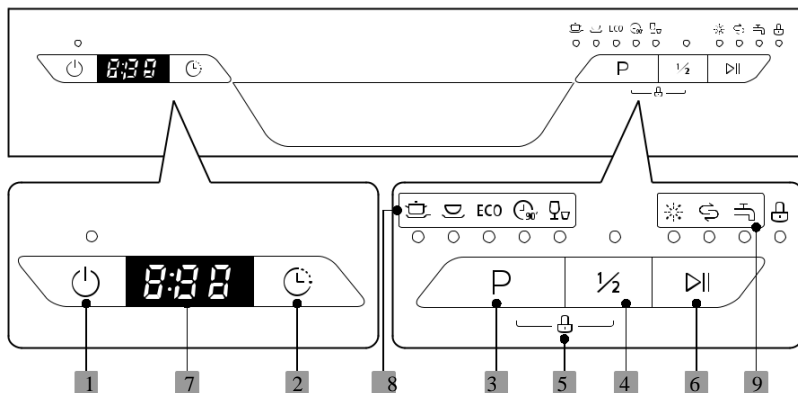



1.1 Vezérlőpanel



Műveletek (gombok)

| | |
|-------------------|---------------------------------------------------------------------------------------------------------------------------------------------------------------------------------------------------------------------------------------------------------------------------------------------------------------------------------------------------|
| 1. KI / BE | Nyomja meg ezt a gombot a mosogatógép bekapcsolásához. |
| 2. Késleltetés | Nyomja meg a Késleltetés gombot a késleltetett indítási idő növeléséhez. Késleltetés a ciklust akár 24 órán keresztül egyórás lépésekben. |
| 3. Programok | Válassza ki a megfelelő mosási programot és a kiválasztott program kijelzőn világítani fog. |
| 4. Fél töltet | Amikor a teljes hely felét veszi csak igénybe, vagy annál kevesebbet, olyan esetekben kell elindítani ezt a programot, ezáltal energiát és vizet takaríthat meg. (Csak az Intenzív, Univerzális és az ECO és 90 perces funkciókkal használható) |
| 5. Gyerekzár | Ez az opció lehetővé teszi a kezelőpanel gombjainak zárolását, így a gyerekek nem tudják véletlenül elindítani a mosogatógépet a kezelőpanel gombjainak megnyomásával. Csak a bekapcsoló gomb marad aktív. A kezelőpanelen lévő gombok zárolásához vagy feloldásához tartsa nyomva egyszerre 3 másodpercig a Program + Félbetöltés gombot. |
| 6. Indít / Szünet | A kiválasztott mosási program elindításához vagy a szüneteltetéséhez amikor a mosogatógép dolgozik. |

Kijelző

| | | |
|----------------------------|------------------------------------------------------------------------------------|-------------------------------------------------------------------------------------------------------------------------------------|
| 7. Képernyő | | Az emlékeztető idő és a késleltetési idő, hibakódok stb. megjelenítése. |
| 8. Programmutató |  | Intenzív Erősen szennyezett edényekhez és serpenyőkhöz |
| |  | Univerzális Normál mértékben szennyeződött edényekhez pl. tányérok, poharak és enyhén szennyezett egyéb eszközök |
| | ECO | ECO Normál mértékben szennyeződött edényekhez, mint pl. tányérok, edények, poharak. Ez a program energiatakarékos program |
| |  | 90 Perc Normál mértékben szennyeződött edényekhez gyors mosási ciklus. |
| |  | Rapid Rövid mosási ciklus szárítási program nélkül. |
| 9. Figyelmeztetés hibákhoz |  | Öblítőszer Ha ez a jelző világít azt jelenti, hogy kevés az öblítőszer ezért utántöltésre van szükség. |
| |  | Só Ha ez a jelző világít azt jelenti, hogy kevés a mosogatógépben a só ezért szükséges utántölteni. |
| |  | Vízcsap Ha ez a jelző világít azt jelzi, hogy a víz el van zárva. |

1.2 Vízlágyító

A vízlágyítót kézzel kell beállítani a vízkeménység tárcsa segítségével.

A vízlágyítót úgy tervezték, hogy eltávolítsa a vízből azokat az ásványi anyagokat és sókat, amelyek károsan vagy hátrányosan befolyásolnák a készülék működését. Minél több az ásványi anyag, annál keményebb a víz.

A vízlágyítót az Ön területén található víz keménységének megfelelően kell beállítani.

A helyi vízügyi hatóság tájékoztatni tudja Önt a területének vízkeménységéről.

A sófogyasztás beállítása

A mosogatógépet úgy tervezték, hogy a felhasznált víz keménysége alapján beállítható legyen a felhasznált só mennyisége. Ennek célja a sófogyasztás optimalizálása és testre szabása.

Kérjük, kövesse az alábbi lépéseket a sófogyasztás beállításához.

1. Csukja be az ajtót, és kapcsolja be a készüléket;
2. Nyomja meg a Program gombot több mint 5 másodpercig a vízlágyító szett modell elindításához a bekapcsológomb megnyomását követő 60 másodpercen belül;
3. Nyomja meg a Program gombot a megfelelő készlet kiválasztásához a helyi környezetnek megfelelően, a készletek a következő sorrendben változnak: H3 →H4 →H5 →H6 →H1 →H2 →H3;
4. Működés nélkül 5 másodpercen belül, vagy nyomja meg a bekapcsológombot a beállítás befejezéséhez és a beállítási módból való kilépéshez.



Kérjük, olvassa el az 1. RÉSZ „A só betöltése a vízlágyítóba” című 3. szakaszát: (Általános verzió, Ha a mosogatógépében nincs só.)

Megjegyzés:

Ha az Ön modellje nem rendelkezik vízlágyítóval, akkor ezt a részt kihagyhatja: Vízlágyító

A víz keménysége helyenként eltérő. Ha a mosogatógépben kemény vizet használunk az edényeken lerakódások képződnek.

A készülék egy speciális vízlágyítóval van felszerelve, amely egy sótartályt használ. Ezt kifejezetten arra tervezték, hogy eltávolítsa a vízből a meszet és az ásványi anyagokat.

1.3 Az edények előkészítése és betöltése

- Fontolja meg, hogy olyan edényeket vásároljon, amelyek mosogatógép-állónak vannak jelölve.
- Az egyes tárgyakhoz válassza a lehető legalacsonyabb hőmérsékletű programot. A sérülések elkerülése érdekében ne vegye ki az üvegeket és

evőeszközöket a mosogatógépből közvetlenül a program befejezése után.

A következő evőeszközök/edények mosogatásához

NEM ALKALMASAK:

- Evőeszközök fa, szaru, porcelán vagy gyöngyház nyéllel
- Nem hőálló műanyag tárgyak
- Régebbi evőeszközök ragasztott részekkel, amelyek nem hőállóak
- Ragasztott evőeszközök vagy edények
- Őn vagy rézüsttárgyak
- Kristályüveg
- Rozsdásodásnak kitett acéltárgyak
- Fából készült tálalóedények
- Szintetikus szálakból készült tárgyak

Korlátozottan alkalmasak

- Egyes üvegtípusok nagyszámú mosás után tompává válhatnak.
- Az ezüst és az alumínium alkatrészek hajlamosak elszíneződni mosás közben.
- A mázas minták gyakori gépi mosás esetén elhalványulhatnak.

A mosogatógép betöltésére vonatkozó ajánlások

Kaparja le a nagy mennyiségű ételmaradékot. Puhítsa fel a serpenyőkben megégett ételek maradványait. Az edényeket nem szükséges folyó víz alatt átöblíteni.

A mosogatógép legjobb teljesítménye érdekében kövesse az alábbi betöltési irányelveket.

(A kosarak és evőeszközkosarak jellemzői és megjelenése eltérhet a következőktől: az Őn modelljétől.)

A tárgyakat a következő módon helyezze a mosogatógépbe:

- Az olyan tárgyak, mint a csészék, poharak, edények, serpenyők stb. lefelé néznek.
- Az íves vagy mélyedésekkel rendelkező tárgyakat ferdén kell betölteni, hogy a víz le tudjon folyni.
- Minden edényt biztonságosan kell egymásra rakni és nem lehet felborítani.
- Minden edényt úgy helyezzenek el, hogy a permetező karok szabadon foroghassanak mosás közben.

Töltse be az üreges tárgyakat például poharakat vagy serpenyőket úgy, hogy a nyílás lefelé nézzen, hogy a víz ne tudjon összegyűlni a tartályban vagy az aljzatban. Az edények és evőeszközök nem fekdhetnek egymásba és nem takarhatják egymást. A sérülések elkerülése érdekében a poharak nem érhetnek egymáshoz.

- A felső kosár a finomabb és könnyebb edények, mint például poharak, kávé- és teáscsészék tárolására szolgál.
- A függőlegesen tárolt hosszú pengéjű kések potenciális veszélyt jelentenek!
- A hosszú és/vagy éles evőeszközöket, például a szeletelő késeket vízszintesen kell elhelyezni a felső kosárban.
- Kérjük, ne terhelje túl a mosogatógépet. Ez fontos a jó eredmény és az ésszerű energiafogyasztás érdekében.

Megjegyzés:

A nagyon apró tárgyakat nem szabad mosogatógépben mosogatni, mivel könnyen kieshetnek a kosárból.

Az edények eltávolítása

Annak érdekében, hogy a víz ne csöpögjön a felső kosárból az alsó kosárba, javasoljuk, hogy először az alsó kosarat ürítse ki, majd a felső kosarat.

Figyelem



Az elmosott termékek forróak lesznek! A sérülések elkerülése érdekében a program befejezése után körülbelül 15 percig ne vegye ki a mosogatógépből az üvegeket és evőeszközöket.

A felső kosár betöltése

A felső kosarat úgy tervezték, hogy a finomabb és könnyebb edények, például poharak, kávé- és teáscsészék és csészealjok, valamint tányérok, kis tálak és sekély edények (amennyiben nem túl piszkosak) elférjenek benne. Az edényeket és főzőedényeket úgy helyezze el, hogy a vízpermet ne mozdítsa el őket.



Az alsó kosár betöltése

Javasoljuk, hogy a nagyméretű és a legnehezebben tisztítható tárgyakat az alsó kosárba helyezze: például edényeket, serpenyőket, fedeleket, tálalóedényeket és tálakat, ahogy az alábbi ábrán látható. A tálalóedényeket és fedeleket célszerű a kosarak oldalára helyezni, hogy ne akadályozzák a felső szűrőkar forgását.

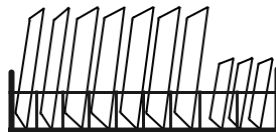

A mosószeradagoló előtti tányérok maximális javasolt átmérője 19 cm, hogy ne akadályozza a nyitást.

Az evőeszközkosár betöltése

Az evőeszközöket egymástól elkülönítve, a megfelelő pozíciókban kell elhelyezni az evőeszköz-állványban, és ügyelni kell arra, hogy az evőeszközök ne fészkeljenek egymásba, ez rossz teljesítményt okozhat.



Figyelem



Ne hagyja, hogy bármelyik elem átnyúljon az alján.

Az éles eszközöket mindig az éllel lefelé pakolja be!



A legjobb mosási hatás elérése érdekében kérjük töltsse be a kosarakat a szabványos rakodási lehetőségek szerint.
1. RÉSZ utolsó részében I: Általános változat

1.4 Az öblítő és a mosószert használata

Az öblítőszert az utolsó öblítés során bocsátja ki, ami megakadályozza, hogy vízcseppeket képezzen az edényeken. Ezek foltokat és csíkokat hagyhatnak. Amikor a víz leperreg az edényekről elősegíti a száradást is. A mosogatógépet folyékony öblítőszert használatára tervezték.



Figyelem

Csak márkás öblítőszert használjon mosogatógéphez. Soha ne töltsse az öblítőszert-adagolót más anyagokkal (pl. mosogatógéptisztítószerral, folyékony mosószerral). Ez károsítaná a készüléket.

Mikor kell újratölteni az öblítőtartály adagolóját?

Hacsak nem világít az öblítőszert figyelmeztető lámpa (☼) a kezelőpanelen, a mennyiséget mindig megbecsülheti a kupak mellett található optikai szintjelző színéből. Ha az öblítőszertartály megtelt, a kijelző teljesen sötét lesz. A sötét pont mérete az öblítőszert csökkenésével csökken. Soha ne hagyja, hogy az öblítőszert szintje 1/4-nél kevesebb legyen.

Az öblítőszert mennyiségének csökkenésével az öblítőszert szintjelzőjén lévő fekete pont mérete az alábbi ábrának megfelelően változik.

- Teljes ● 3/4 háromnegyed ● 1/2 fél ● 1/4 negyed ○ Üres

A mosószer funkciója

A mosószert alkotó kémiai összetevők szükségesek ahhoz, hogy a mosogatógépből eltávolítsák, összetörjék és kiürítsék a szennyeződések. A legtöbb kereskedelmi minőségű mosogatószer alkalmas erre a célra.

Figyelem

A mosószer megfelelő használata.

Csak kifejezetten mosogatógépekbe való mosószert használjon. Tartsa a mosószert frissen és szárazon.

Ne tegyen por alakú mosószert az adagolóba, amíg nem áll készen a mosogatásra.



A mosogatószer maró hatású! A mosogatószert tartsa a gyermekek számára elérhetetlen helyen.

1.5 Az öblítőszer tartály feltöltése

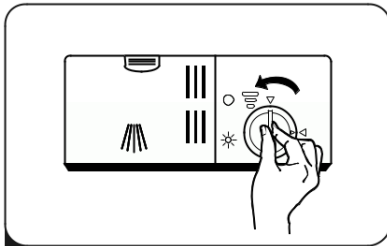

1 Vegye le az öblítőszer tartály kupakját az óramutató járásával ellentétes irányba történő elforgatással.

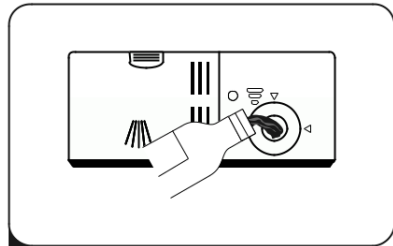

2 Óvatosan öntse be az öblítőt az adagolóba és közben kerülje el, hogy túlsorduljon.

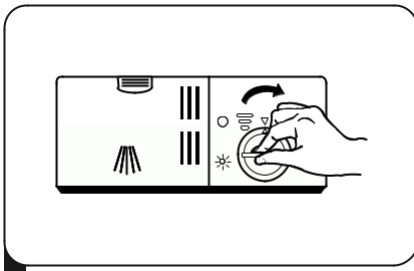

3 Zárja le az öblítőszer tartály kupakját az óramutató járásával megegyező irányba történő elforgatással.

Megjegyzés:

Takarítsa fel a kifolyt öblítőszer egy nedvszívó ruhával, hogy a következő mosás során elkerülje a túlzott habzást.

Az öblítőszer-tartály beállítása

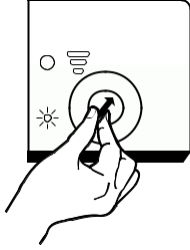

Fordítsa az öblítőszer-jelző tárcsát egy számra. Minél magasabb a szám, annál több öblítőszer használ a mosogatógép.

Ha az edények nem száradnak megfelelően vagy foltosak, állítsa a tárcsát a következő magasabb számra, amíg az edények nem lesznek foltmentesek. Kérjük csökkentse a tárcsán, ha ragadós fehéres foltok vannak az edényeken, vagy kékes színű filmréteg van az üvegarukon vagy a késpengéken.

1.6 A mosószer adagoló feltöltése

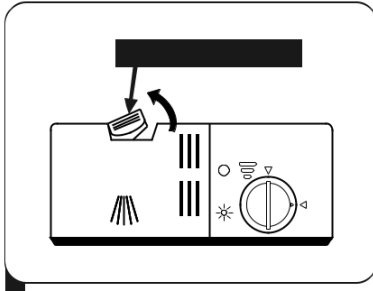

1 Nyomja meg a mosószeradagoló kioldó reteszét a fedél kinyitásához.

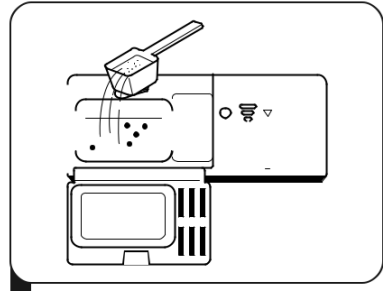

2 Adjon mosószert a nagyobb üregbe (A) a fő mosási ciklushoz. Erősebben szennyezett mosási töltetek esetén az előmosási ciklushoz adjon mosószert a kisebb üregbe (B) is.

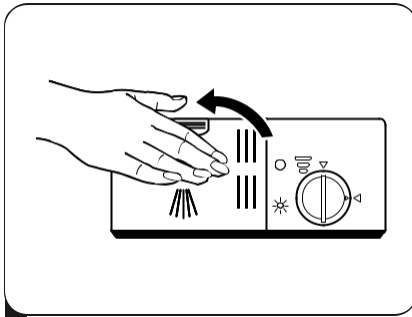

3 Zárja be a fedelet, és nyomja meg, amíg a helyére nem reteszelődik.

Megjegyzés:

Vegye figyelembe, hogy a víz szennyezettségétől függően a beállítás eltérő lehet.

Kérjük tartsa be a mosószer csomagolásán található gyártói ajánlásokat.





2. A mosogatógép programozása

2.1 Mosási ciklusok

Az alábbi táblázat azt mutatja, hogy mely programok a legjobbak az élelmiszer-maradékok szintjeihez.

Mikor, és mennyi mosószerre van szükség. Emellett különböző információkat is mutat a programokról.

● Azt jelenti: öblítőt kell tölteni az öblítőszer-adagolóba.

| Program | Ciklus leírás | Mosószer Pre/Main | Időtartam Idő (perc) | Energia (kWh) | Víz (L) | Öblítés |
|--------------------------------------------------------------------------------------------------|--------------------------------------------------------------------------|---------------------------|-------------------------|------------------|------------|---------|
|  Intenzív | Előmosás (50°C) Mosás (65°C) Öblítés Öblítés (65°C) Szárítás | 4/18g (1 vagy 2 darab) | 205 | 1.621 | 17.8 | ● |
|  Univerzális | Előmosás (45°C) Mosás (55°C) Öblítés Öblítés (65°C) Szárítás | 4/18g (1 vagy 2 darab) | 175 | 1.302 | 14.3 | ● |
| ECO (*EN60436) | Mosás (45°C) Öblítés Öblítés (60°C) Szárítás | 22g (1 vagy 2 darab) | 220 | 0.951 | 11.0 | ● |
|  90 perc | Mosás (60°C) Öblítés Öblítés (65°C) Szárítás | 22g (1 vagy 2 darab) | 90 | 1.100 | 11.7 | ● |
|  Rapid | Mosás (50°C) Öblítés Öblítés (45°C) | 20g (1 darab) | 30 | 0.751 | 11.2 | ○ |

Megjegyzés:

ECO (*EN60436):

Az ECO program alkalmas a normálisan szennyezett edények tisztítására is.

2.2 Energiatakarékosság

1. Az edények előöblítése megnövekedett víz- és energiafogyasztáshoz vezet, ezért nem ajánlott.
2. Az edények háztartási mosogatógépben történő mosogatása a használati fázisban általában kevesebb energiát és vizet fogyaszt, mint a kézi mosogatás, ha a háztartási mosogatógépet az utasításoknak megfelelően használják.

2.3 Ciklusos mosás indítása

1. Húzza ki az alsó és felső kosarat, töltsse be az edényeket, és tolja vissza őket. Ajánlott először az alsó kosarat, majd a felsőt betölteni.
2. Öntse bele a mosószeret.
3. Helyezze be a dugót a hálózati csatlakozóba. A tápegységet lásd a „Termék adatlap” utolsó oldalán. Győződjön meg róla, hogy a vízellátás teljes nyomásra van bekapcsolva.
4. Csukja be az ajtót, és nyomja meg a bekapcsoló gombot.
5. Válasszon ki egy programot, a válaszjelző lámpa bekapcsol. Ezután nyomja meg a Start/Pause gombot és a mosogatógép elindítja a ciklusát.

2.4 A program módosítása egy ciklus közben

A mosási ciklus csak akkor módosítható, ha már rövid ideje fut különben a mosószer már kiürülhetett és a mosogatógép már leengedhette a mosóvizet. Ebben az esetben a mosogatógépet újra kell indítani és a mosószeradagolót újra kell tölteni. A mosogatógép újraindításához kövesse az alábbi utasításokat:

1. A mosás szüneteltetéséhez nyomja meg a Start/Pause gombot.
2. Nyomja meg a Program gombot több mint 3 másodpercig - a program megszakad.
3. Nyomja meg a Program gombot a kívánt program kiválasztásához.
4. Nyomja meg a Start/Pause gombot és a mosogatógép újra elindul.

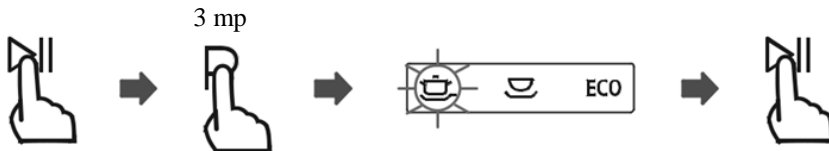

2.5 Elfelejtett egy edényt hozzáadni?

Egy elfelejtett edényt bármikor hozzáadhat, mielőtt a mosószeradagoló kinyílik. Ebben az esetben kövesse az alábbi utasításokat:

1. Nyomja meg a Start/Pause gombot a mosás szüneteltetéséhez.
2. Várjon 5 másodpercet, majd nyissa ki az ajtót.
3. Adja hozzá az elfelejtett edényeket.
4. Csukja be az ajtót.
5. Nyomja meg a Start/Pause gombot és 10 másodperc múlva a mosogatógép elindul.

5 mp után:

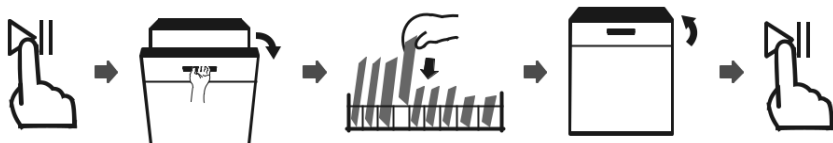

Figyelem



Veszélyes kinyitni az ajtót a ciklus közepén, mert a forró gőz kicsapódhat!

3. Hibakódok

Meghibásodás esetén a mosogatógép hibakódokat jelenít meg ezek azonosítására:

| Kódok | Jelentésük | Lehetséges okok |
|-------|------------------------------------------------------------|--------------------------------------------------------------------------------------|
| E1 | Hosszabb bemelegedési idő | A csapok nem nyílnak, vagy a vízfelvétel korlátozott, vagy túl alacsony a víznyomás. |
| E3 | Kívánt hőmérsékletet nem érte el az eszköz. | Fűtőelem meghibásodás |
| E4 | Túlsordulás | A mosogatógép valamelyik eleme szivárog. |
| Ed | Kommunikációs hiba: Az alaplap és a PCB kijelző között. | Nyitott áramkör vagy megszakadt / sérült vezeték. |



Figyelem

- Ha túlfolyás történik, a szerviz hívása előtt zárja el a fő vízellátást.
- Ha az alaptálban túltöltés vagy kisebb szivárgás miatt víz van, a mosogatógép újraindítása előtt el kell távolítani a vizet.
- **Ha olyan hibakód lép fel, amelyet nem tud megoldani, kérje szakember segítségét. Keresse a hivatalos szervizt.**

4. Műszaki információk

| | |
|-----------|------------------------------------|
| Magasság | 845mm |
| Szélesség | 598mm |
| Mélység | 604mm (Csukott ajtóval) |
| Mélység | 1175mm (90°-ban lenyitott ajtóval) |

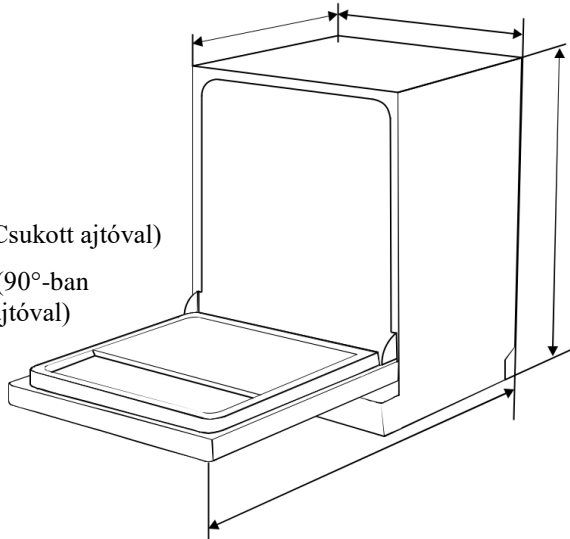

Termékinformációs lap: (EN60436)

Forgalmazó neve és márkája: Powerway Electronic Kft.; GABA

Forgalmazó címe: ^(b): 1097 Budapest Timót utca 4/a.

Modellazonosító: GMDW-60W / GMDW-60X

Általános termékinformációk

| Paraméter | Érték | Paraméter | Érték | |
|----------------------------------------------------------------------------------------------------------------------------------------------------------------------------------------|-------|-------------------------------------------------------------------------------------------------------------------------------------------------------------------------------|------------------|----|
| Névleges kapacitás ^(*) (ps) | 14 | méretek: cm-ben | Magas | 85 |
| | | | Széles | 60 |
| | | | Mély | 60 |
| EEL ^(*) – Energiahatékonysági mutató | 55,9 | Energiahatékonysági osztály ^(*) | E ^(*) | |
| Tisztítási teljesítmény index ^(*) | 1,125 | Szárítási teljesítmény index ^(*) | 1,065 | |
| Energiafogyasztás kWh-ban (ciklusonként), az ECO program alapján hideg vízzel való feltöltés mellett. Tényleges energia fogyasztás a következőktől függ a készülék használatától függ. | 0,951 | Vízfogyasztás literben (ciklusonként), az ECO program alapján. Tényleges vízfogyasztás viszont ettől eltérhet, ez függ a készülék használati módjától és a víz keménységétől. | 11,0 | |
| Program időtartam ^(*) (ó:perc) | 3:40 | Típus | Szabadon álló | |
| Levegőben terjedő akusztikus zaj kibocsátás ^(*) (dB(A) re 1 pW) | 49 | Levegőben terjedő akusztikus zaj kibocsátásának osztálya ^(*) | C ^(*) | |
| Kikapcsolt mód (W) | N/A | Készletli mód (W) | 0,49 | |
| Késleltetett indítás (W) (ha elérhető) | 1,00 | Hálózat vezérelt készletli mód (W) (ha elérhető) | N/A | |
| A szállító által nyújtott garancia minimális időtartama (b): 2 év | | | | |

További információk:

Weblink a szállító honlapjára, ahol a II. melléklet 6. pontjában szereplő információkat a II. (EU) 2019/2022 bizottsági rendelet (1) (b) mellékletének 6. pontjában található: www.gabatech.hu

- az ECO programra vonatkozóan.
- az e tételek változásai nem tekintendők relevánsnak az (EU) 2017/1369 rendelet 4. cikke (4) bekezdésének alkalmazásában.
- ha a termékadatbázis automatikusan generálja ennek a cellának a végleges tartalmát, a szállító nem adja meg ezeket az adatokat.

(1) A Bizottság (EU) 2019/2022 rendelete (2019. október 1.) a háztartási mosogatógépekre vonatkozó ECO tervezési követelmények megállapításáról az 1275/2008/EK bizottsági rendelet módosításáról és az 1016/2010/EU bizottsági rendelet hatályon kívül helyezéséről szóló 2009/125/EK európai parlamenti és tanácsi irányelv alapján (lásd e Hivatalos Lap 267. oldalát).