



KW-M180DBT/M180BT

MONITOR VEVŐKÉSZÜLÉKKEL
KEZELÉSI UTASÍTÁS

JVCKENWOOD Corporation

- Frissített információkat (a legfrissebb kezelési útmutató stb.) a <http://www.jvc.net/cs/car/> weboldalon talál.

Modell nevét jelző pozíció

Lásd: „Az előlap eltávolítása” (22. oldal)

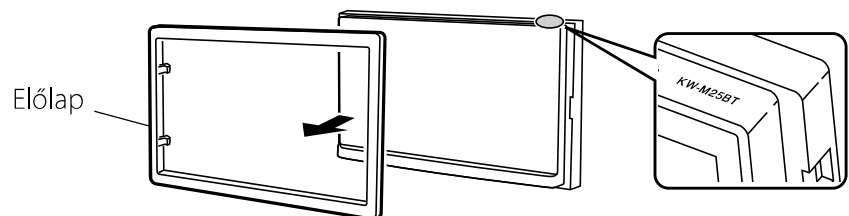

Made for
iPhone | iPod



Bluetooth®

Tartalomjegyzék

Használat előtt.....	2
Hogyan olvassuk ezt a kézikönyvet.....	2
Óvintézkedések.....	2
Első lépések.....	3
Idő beállítása.....	4
Az érintőképernyő beállítása.....	4
Alapműveletek.....	5
Az előlap gombjainak funkciója.....	5
Általános műveletek.....	5
A kezdőképernyő leírása.....	6
A forrás vezérlésére szolgáló képernyő leírása.....	6
Lista képernyő.....	6
USB.....	7
Előkészületek.....	7
Lejátszási műveletek.....	7
iPod/iPhone.....	9
Előkészületek.....	9
Lejátszási műveletek.....	9
Tükrözés.....	11
Előkészületek.....	11
Tükrözési műveletek.....	11
Rádió.....	12
Rádió alapműveletek.....	12
Állomások beprogramozása.....	12
FM RDS jellemzők.....	12
Hangolóegység beállítása.....	13
Külső tartozékok.....	14
Külső hang/ videó lejátszók használata.....	14
Hátsó kamera.....	14
Bluetooth okostelefon.....	15
Regisztrálja az okostelefont a készüléken.....	15
Fogadjon telefonhívást.....	15
Telefonhívás lefolytatása.....	16
Lejátszás Bluetooth audioeszközzel.....	17
A regisztrált Bluetooth eszköz törlése.....	17
Audio vezérlése.....	18
Általános audio vezérlés.....	18
Kiegyenlítő vezérlés.....	18
Mélynyomó beállításai.....	18
Távírányító.....	19
A távvezérlő gombjainak funkciói.....	19
Beszereles.....	20
Beépítés előtti teendők.....	20
Az egység telepítése.....	21
A készülék leírása.....	25
További információ.....	25
Hibaelhárítás.....	25
Copyrights.....	26
Műszaki adatok.....	28

Hogyan olvassuk ezt a kézikönyvet

- Az útmutatóban ábrázolt panelek példák, melyek a műveletek tisztázását segítik elő. Emiatt az aktuális panelektől eltérhetnek.
- A műveleteknél a kisebb/nagyobb jelek a megnyomandó gombot jelölik.
 - < >: A panelen található gombok nevét jelöli.
 - []: az érintőgombok nevét jelöli.

Használat előtt

Óvintézkedések

▲ FIGYELEM

■ A személyi sérülések vagy tűz megelőzése érdekében tartsa be az alábbi óvintézkedéseket

- A rövidzárlat megelőzése érdekében sose tegyen, illetve hagyjon bármilyen fémes tárgyat (például pénzérmét vagy fémszerszámot) a készülék belsejében.
- Vezetés közben ne figyelje a készülék kijelzőjét, és ne tartsa rajta a szemét.
- Ha a beszerelés során problémát észlel, vegye fel a kapcsolatot a helyi JVC forgalmazóval.

■ A készülék használata előtti teendők

- Amikor külön beszerezhető kiegészítőket vásárol, ellenőrizze a helyi JVC forgalmazó segítségével, hogy azok működnek-e az Ön modelljével és régiójában.
- Az Radio Data System és az Radio Broadcast Data System szolgáltatás csak ott működik, ahol ezt a szolgáltatást valamely rádióállomás támogatja.

■ A monitor védelme

- A károsodás elleni védelem érdekében a monitor működtetéséhez ne használjon golyóstollat vagy hasonló hegyes eszközt.

■ A berendezés tisztítása

Ha a készülék előlapi panelje nem tiszta, törölje át puha, száraz ruhával. Amennyiben az előlapi panel erősen szennyezett, tisztítsa meg az előlapot egy semleges tisztítószerbe mártott ruhával, majd törölje át újra puha, száraz ruhával.

▲ VIGYÁZAT

- Permetező tisztítószerrel ne permetezzen közvetlenül a készülékre, mert kárt tehet annak mechanikus alkatrészeiben. Az előlapi panelen durva szerkezetű ruhával való áttörése a felületet megkarcolhatja, erősen párolgó folyadékkal (hígító, alkohol) való tisztítással pedig lemoshatja a rányomott jelzéseket.

■ Készülék visszaállítása

Amennyiben a készülék, vagy a csatlakoztatott készülék nem működik rendesen, indítsa újra a készüléket.

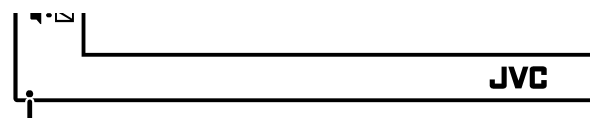

Újraindító gomb

Első lépések

1 Kapcsolja az autó gyújtáskapcsolóját ACC állásba.

A készülék be van kapcsolva.

2 Nyomja meg a <🏠> gombot.

3 Érintse meg a [Settings] gombot.



4 Érintse meg a megfelelő gombot, majd adja meg az értéket.

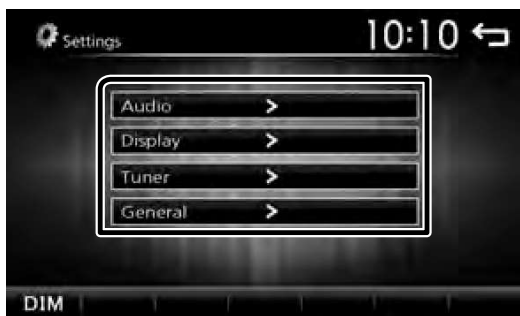

Audio

Sound Effect

Megjeleníti a Kiegyenlítés képernyőt. **(18. oldal)**

Beep

Aktiválja vagy kikapcsolja a gombnyomás hangjelzését. „ON” (BE) (Alapértelmezett)/„OFF” (KI)

Loudness

Beállítja az erősítés mértékét az alacsony és magas hangszínek között.

„ON” (BE), „OFF” (KI) (Alapértelmezett)

Subwoofer

Megjeleníti a Mélysugárzó képernyőt. **(18. oldal)**

Display

Panel Adjust

Megadhatja az érintőképernyő érzékelési területét. Lásd „Az érintőképernyő beállítása” **(4. oldal)**.

Aspect

Válassza ki a képernyő módot.

„16:9” (Alapbeállítás), „4:3 Pan Scan”

Tuner

Megjelenik a Rádió Beállítás képernyő. **(13. oldal)**

General

Language

Válassza ki a vezérlő képernyő és a beállítások esetében használni kívánt nyelvet. Az alapértelmezett nyelv az „English” (Angol).

1) Érintse meg a [Language] (Nyelv) lehetőséget.

2) Válassza ki a kívánt nyelvet.

* A többi elem megjelenítéséhez a [↑]/[↓] gombok megnyomásával görgetheti az oldalt.

BT Auto Connection

A készülék automatikusan újracsatlakozik, ha a legutóbb csatlakoztatott Bluetooth eszköz tartományon belül van.

„ON” (BE) (Alapértelmezett)/„OFF” (KI)

Clock Setting

Beállíthatja az időt. **(4. oldal)**.

Default

Érintse meg a [Default] gombot, hogy az összes beállítást a kezdeti alapbeállításokra állítsa be.

5 Érintse meg a [↩] gombot.

Első lépések

Idő beállítása

Idő szinkronizálása FM RDS segítségével

Aktiválja az [RDS Clock Sync] lehetőséget. Lásd: „Hangolóegység beállítása” (13. oldal).

Az óra kézi beállítása

MEGJEGYZÉS

- Kapcsolja ki az [RDS Clock Sync] az óra beállítása előtt. Lásd: „Hangolóegység beállítása” (13. oldal).

1 Nyomja meg a <🏠> gombot.

2 Érintse meg a [Settings] gombot.

3 Érintse meg a [General] gombot.

4 Érintse meg a [Clock Setting] gombot.

Megjelenik az Óra képernyő.

5 Időformátum kiválasztása.

[12] / [24] (Alapértelmezett)



6 Érintse meg a [▲] vagy [▼] az idő beállításához.



- Ha kiválasztotta a [12] időformátumot, érintse meg az [AM] vagy a [PM] gombot az óra beállítása előtt.

7 Érintse meg a [↩] gombot.

Az érintőképernyő beállítása

1 Nyomja meg a <+> gombot.

2 Érintse meg a [Settings] gombot.

3 Érintse meg a [Display] gombot.

4 Érintse meg a [Panel Adjust] gombot.

5 Kövesse a képernyőn megjelenő utasításokat, és érintse meg minden + jel közepét.

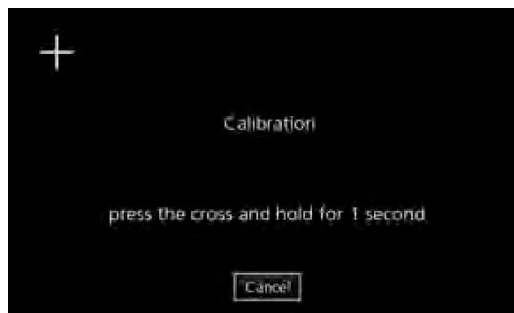

- Az érintőpanel beállításának megszakításához nyomja meg a [Cancel] gombot.
- Ha az érintési pozíció eltér, az [OK] nem jelenik meg. Próbálja újra az elejétől.

6 Érintse meg az [OK] gombot.

Alapműveletek

Az előlap gombjainak funkciója

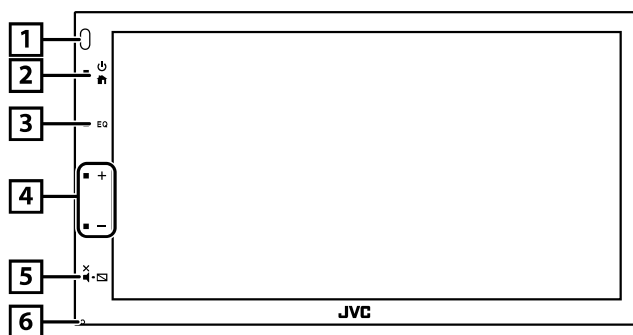

- 1 **Távérzékelő**
 - Fogadja a távirányítótól érkező jeleket.
- 2 **🏠 (HOME)**
 - Megjeleníti a HOME képernyőt. **(6. oldal)**
 - A gomb 1 másodpercig tartó megnyomásakor a készülék kikapcsol.
 - Ha ki van kapcsolva, akkor bekapcsol.
- 3 **EQ**
 - Megjeleníti a Hangszínszabályzó képernyőt.* **(18. oldal)**
 - * A videofájl lejátszása közben csak a beállított hangszínszabályozó görbét állíthatja be.
 - * Az Equalizer képernyő nem jelenik meg a képfájl lejátszása közben, vagy a lista képernyőjén vagy a SETUP képernyőn stb,
- 4 **+ , - (Hangerő)**
 - Hangerő beállítása. A [+] gomb nyomva tartásával a hangerő 15-ös értékig megy fel.
- 5 **🔇 (Némítás, kijelző kikapcsolása)**
 - Elnémítja/visszaállítja a hangot.
 - A gomb 1 másodpercig tartó megnyomása kikapcsolja a képernyőt.
 - Ha a képernyő ki van kapcsolva, érintse meg a kijelzőt a képernyő bekapcsolásához.
- 6 **Újraindítás**
 - Ha a készülék vagy a csatlakoztatott készülék nem működik rendesen, a készülék visszatér a gyári beállításokhoz, ha ezt a gombot megnyomja.

Általános műveletek

■ Készülék bekapcsolása

1 Nyomja meg a <🏠> gombot.



■ A készülék kikapcsolása

1 Nyomja meg és tartsa lenyomva a <🏠> gombot.



■ A hangerő beállítása

1 Nyomja meg a <+> vagy <-> gombot.

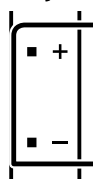

🔑 MEGJEGYZÉS

- A [+] gomb nyomva tartásával a hangerő 20-as értékig megy fel.

■ Elnémítja a hangot

1 Nyomja meg a <🔇> gombot.



- A hang tárolásához érintse meg újra a gombot, vagy állítsa be a hangerőt.

■ A képernyő kikapcsolása

1 Nyomja meg és tartsa lenyomva a <🔇> gombot.



- A képernyő bekapcsolásához érintse meg a kijelzőt.

Alapműveletek

A kezdőképernyő leírása

1 Nyomja meg a <🏠> gombot.

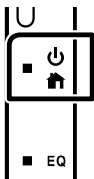

Megjelenik a HOME Screen (Kezdőképernyő).



1 Óra kijelzése

Megérintésére megjelenik az Óra képernyő.

2 Bekapcsolja a rádióadást. **(12. oldal)**

3 [USB]

Lejátssza az USB készüléken található fájlokat.

[iPod]

Lejátssza az iPod/iPhone készüléken található fájlokat.

• Ha egy iPod/iPhone csatlakoztatva van.

[Mirroring]

Megjeleníti a Tükrözés képernyőt. **(11. oldal)**

• A „Mirroring OA for JVC” alkalmazással rendelkező android csatlakoztatása esetén.

4 Az AV-IN bemeneti terminálhoz csatlakoztatott külső eszközre kapcsol. **(14. oldal)**

5 Megjeleníti a Hands Free (Kihangosítás) képernyőt. **(16. oldal)**

6 Bluetooth audio lejátszót játszik le. **(17. oldal)**

7 Megjeleníti a BEÁLLÍTÁS képernyőt. **(3. oldal)**

A forrás vezérlésére szolgáló képernyő leírása

A lejátszási műveleteket az audioforrás vezérlésére szolgáló képernyőn is megjelenítheti.



1 Óra kijelzése

Megérintésére megjelenik az Óra képernyő.

2 Forrás neve

- 3
- akkor jelenik meg, ha Bluetooth okostelefont csatlakoztatott. *
 - akkor jelenik meg, ha Bluetooth hanglejátszót csatlakoztatott. *
 - Akkor jelenik meg, ha a némítás funkció aktív. **(5. oldal)**

4 [DIM]

Kiválasztja a fényerő-szabályozás módot. Halványul 1, Halványul 2, Nem halványul

5 Visszaléptet az előző képernyőre.

Lista képernyő

A legtöbb forrás esetén a listaképernyőn általánosan használható funkciógombok is találhatóak.



1 A többi elem megjelenítéséhez a []/[] gombok megnyomásával görgetheti az oldalt.

USB

Előkészületek

■ USB eszköz csatlakoztatása

- 1 Távolítsa el az USB-csatlakozó fedelét.
- 2 Csatlakoztassa az USB-eszközt az USB-kábellel.

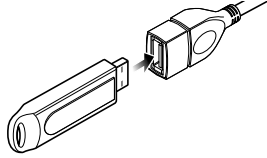

A készülék beolvassa az eszközt, és elindul a lejátszás.

■ USB eszköz leválasztásához

- 1 Nyomja meg a <🏠> gombot.
- 2 Érintsen meg egy, az [USB]-től eltérő forrást.
- 3 Válassza le az USB-eszközt.

■ Használható USB-eszközök

Ez a készülék lejátszza az USB tömegtár hordozón tárolt MPEG1/ MPEG2/ MPEG4/ H.264/ MKV/ WMV/ MP3/ WMA/ AAC/ WAV/ FLAC/ JPEG/ BMP/ PNG fájlokat. **(25. oldal)**

- Fájrendszer: FAT16/FAT32
- Ez a készülék 9999 fájlt és 320 mappát képes felismerni (mappáként 9999 fájlt).
- Karakterek maximális száma:
 - Mappák nevei: 24 karakter
 - Fájlnevek: 24 karakter
 - Címke: 30 karakter

📎 MEGJEGYZÉS

- Ha egy USB-eszköz csatlakoztatva van a készülékhez, akkor az USB-kábelen keresztül tölthető.
- Tegye az USB-eszközt egy olyan helyre, ahol az a biztonságos vezetést nem zavarja meg.
- Nincs mód USB-eszköz csatlakoztatására USB-elosztón és kártyaolvasón keresztül.
- Készítsen biztonsági másolatot az audiofájlokról, amelyeket ezen a készüléken használ. A fájlok törölhetőek az USB-eszközt befolyásoló tényezőktől függően.
A bármely adat törlődésével kapcsolatban fellépő károkért semmilyen kártérítés nem igényelhető.
- A jelen készülékhez nem jár USB-eszköz. Külön kell vásárolnia kereskedelmi forgalomban kapható USB-eszközt.
- Fedje le az USB-csatlakozót, ha nem használja.

Lejátszási műveletek

■ A hallgatni kívánt zenét a Forrás vezérlése képernyőről tudja vezérelni



- 1 Megjeleníti az aktuálisan lejátszott fájl albumborítóját.
- 2 ###:### : Dal időtartama
Lejátszás időskája: Az aktuális lejátszási pozíció jóváhagyásához.
- 3 [▶|||] : Lejátszás vagy megállítás.
[|◀◀] [▶▶|] : Az előző/következő tartalom keresése.
A gyors előre- vagy visszatekeréshez érintse meg és tartsa lenyomva a gombot. Érintse meg a [▶|||] gombot a normál lejátszás folytatásához.
[↺] : Lejátszás ismétlése mód kiválasztása.
Ki (Alapértelmezett): Az USB eszközön található összes fájl ismétlése.
↺ : Megismétli az aktuális fájlt.
FO ↺ : Az aktuális mappában található összes fájl ismétlése.
[X] : Véletlenszerű lejátszási mód kiválasztása.
X : Az összes fájlt véletlenszerűen játssza le.
Ki (Alapértelmezett): Normál lejátszás.
- 4 Megjeleníti az aktuális fájlal kapcsolatos információkat.
Címkével kapcsolatos információk hiányában csak a fájl neve jelenik meg.
- 5 Fájl keresése. **(8. oldal)**
- 6 ▶, stb.: Lejátszás állapota
↺ : Lejátszás ismétlése mód jelzője
X : Véletlenszerű lejátszás mód jelzője

USB

■ Videók és képek lejátszása

1 Amennyiben a kezelógombok nem jelennek meg a képernyőn, érintse meg a kijelzőt.



- 1 ▶, stb.: Lejátszás állapota
↺: Lejátszás ismétlése mód jelzője
⌘: Véletlenszerű lejátszás mód jelzője
##:##:## : Dal időtartama (csak videó fájl esetén)
Lejátszás időszáma: Az aktuális lejátszási pozíció
jóváhagyásához (csak videó fájl esetén)

2 A kezelógombok kapcsolása.

3 [☰]: Beállíthatja a képminőséget a videó képernyőn.

[Brightness]: Fényerősség beállítása. (00 – 12)

[Contrast]: Kontraszt beállítása. (00 – 12)

[Tint]: Színárnyalat beállítása. (00 – 12)

[Color]: Szín beállítása. (00 – 12)

[Reset]: Beállítás törlése.

[🔍]: Válassza ki a nagyítás arányait.

„Off”, „x2”, „x3”, „x4”, „x5”, „1/2”, „1/3”, „1/4”

[^][v][<][>]: Képernyő görgetése.

4 A kezelógombok eltűnnek, ha megérinti az [4]-t, vagy ha körülbelül 10 másodpercig nem végez semmilyen műveletet.

5 Megjeleníti a Fájl Lista képernyőt.* (**8. oldal**)

* Leállítja az aktuálisan lejátszott fájlt.

■ Zeneszám kiválasztása listából (fájl keresése)

1 Érintse meg a [☰] gombot.

2 Válassza ki, hogy a keresés audiofájlok [🎵], videofájlok [🎬] vagy képfájlok [🖼️] alapján történjen-e.

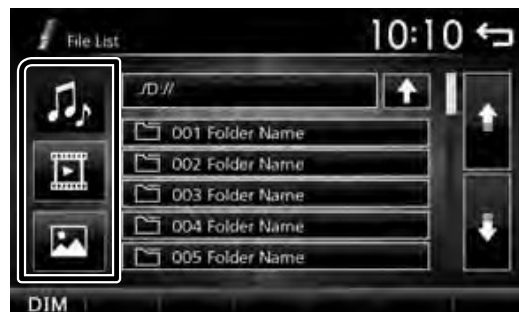

3 Érintse meg a [↑]-ot, hogy feljebb lépjen.

4 Érintse meg a kívánt mappát.

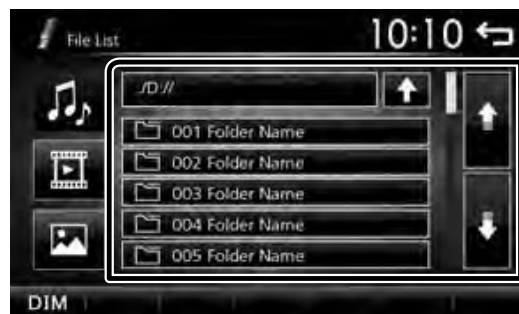

Egy mappa megérintésekor megjelenik annak tartalma.

5 Érintse meg a kívánt elemet a listában.

Elindul a lejátszás.

📌 MEGJEGYZÉS

- A fájl típusok átkapcsolásakor a Random/Repeat (véletlenszerű/ismételt) lejátszás beállítás törlődik.

iPod/iPhone

Előkészületek

■ iPod/iPhone csatlakoztatása

- Feszültségcsatlakozós modellekhez: Az iPod/iPhone csatlakoztatásához használjon USB audio kábelt—KS-U62 (opcionális felszereltség).
- iPod/iPhone eszközök csatlakoztatásának részleteit illetően lásd: 24. oldal

1 Távolítsa el az USB-csatlakozó fedelét.

2 Csatlakoztassa az iPod/iPhone készüléket.

A készülék beolvassa az eszközt, és elindul a lejátszás.

■ Az iPod/iPhone készülék szétkapcsolása.

1 Nyomja meg a <🏠> gombot.

2 Érintsen meg egy, az [iPod]-tól eltérő forrást.

3 Válassza le az iPod/iPhone készüléket.

■ Csatlakoztatható iPod/iPhone

A készülékhez az alábbi modellek csatlakoztathatók.

Ehhez készült:

iPhone XS Max	iPhone SE
iPhone XS	iPhone 6s Plus
iPhone XR	iPhone 6s
iPhone X	iPhone 6 Plus
iPhone 8 Plus	iPhone 6
iPhone 8	iPhone 5s
iPhone 7 Plus	
iPhone 7	

📎 MEGJEGYZÉS

- Ha az iPod csatlakoztatása után elindítja a lejátszást, akkor az iPod által lejátszott zene kerül lejátszásra.
- Fedje le az USB-csatlakozót, ha nem használja.

Lejátszási műveletek

■ A hallgatni kívánt zenét a Forrás vezérlése képernyőről tudja vezérelni



1 Grafika (Akkor jelenik meg, ha a szám grafikát is tartalmaz)

2 ##:##:## : Dal időtartama
Lejátszás időskája: Az aktuális lejátszási pozíció jóváhagyásához.

3 [▶||]: Lejátszás vagy megállítás.

[|◀◀] [▶▶|]: Az előző/következő tartalom keresése.

A gyors előre- vagy visszatekeréshez érintse meg és tartsa lenyomva a gombot.

[🔄]: Lejátszás ismétlése mód kiválasztása.

Megvilágítás kikapcsolva: Ismétlés kikapcsolva

🔄: Ugyanúgy működik mint az Összes ismétlése.

🔄1: Ugyanúgy működik mint az Egy ismétlése.

[🎲]: Véletlenszerű lejátszási mód kiválasztása.

🎲: Ugyanúgy működik mint a Dalok keverése.

Világítás kikapcsolva: Ismétlés kikapcsolva

4 Megjeleníti az aktuális fájlal kapcsolatos információkat.

5 Tartalom keresése. (10. oldal)

6 ▶, stb.: Lejátszás állapota

🔄: Lejátszás ismétlése mód jelzője

🎲: Véletlenszerű lejátszás mód jelzője

iPod/iPhone

■ Tartalom választása listából

1 Érintse meg a [] gombot.

2 Érintse meg a kívánt elemet.



Egy kategória megérintésekor megjelenik annak tartalma.

3 Érintse meg a kívánt elemet a listában.

Elindul a lejátszás.

- Érintse meg a []-ot, hogy feljebb lépjen.

MEGJEGYZÉS

- A forrás vezérlés képernyő megjelenik, ha a fájlstruktúra tetején érinti meg a [] lehetőséget.

Tükrözés

Előkészületek

Csatlakoztassa okostelefonját a készülékhez Bluetooth-on keresztül.

Lásd az **Okostelefon regisztrálása a készüléken (15. oldal)** részt, és csatlakoztassa a Bluetooth eszközt.

■ Android okostelefon csatlakoztatása

- Az Android okostelefon eszközök csatlakoztatásának részleteit illetően lásd: 24. oldal

1 Töltse le a Tükrözés alkalmazást a Google Play áruházból.

Telepítse a „Mirroring OA for JVC” tükrözés alkalmazás legfrissebb verzióját Androidjára.

2 Távolítsa el az USB-csatlakozó fedelét.

3 Csatlakoztassa Android okostelefonját.

4 Indítsa el a Tükrözés alkalmazást Androidos okostelefonján.

Érintse meg az „OK” lehetőséget a Tükrözés alkalmazás elindításához.

Érintse meg a „Start now” gombot az Android képernyő rögzítéséhez.

5 Kezdje el a tükrözés használatát.

■ Az Android okostelefon leválasztása

1 Nyomja meg a <☰MENU> gombot.

2 Érintsen meg egy, a [Mirroring]-től eltérő forrást.

3 Válassza le a Android okostelefonját.

Tükrözési műveletek

■ Tükrözés működése

1 Érintse meg a [Mirroring] gombot.



- Megjelenítheti az android eszköz képernyőjét a készülék kijelzőjén.

■ A tükrözés kikapcsolása

1 Nyomja meg a <🏠> gombot.

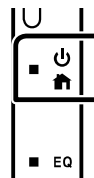

- Megjelenik a HOME Screen (Kezdőképernyő).

Rádió

Rádió alaplévelesek

1 Nyomja meg a  gombot.



2 Érintse meg a [Tuner] gombot.

A forrás vezérlésére szolgáló képernyő



1 Megjeleníti az aktuális állomással kapcsolatos információkat:
PS név, Frekvencia, PTY Műfaj, Jelző Elemek
[<<] [>>]: Érintse meg manuálisan a következő frekvenciához.

2 Előhívja a memóriában tárolt állomást.
2 másodperc hosszan nyomva az aktuálisan fogott állomást elmenti a memóriába.

3 [] []: Egy jól vehető állomás automatikus behangolása.*1

[TA]: Közlekedési információk mód beállítása.
„ON”, „OFF” (Alapértelmezett) *2 (12. oldal)

[PTY]: Válassza ki az elérhető programtípust.*2
(12. oldal)

*1 Ha az „AF” be van kapcsolva a rádió kijelzőjén, akkor csak RDS állomások kapcsolhatóak. (13. oldal)

*2 Csak FM

4 [Q]: Automatikusan menti az állomásokat. (12. oldal)

5 [FM]: Hullámsávot vált.
„FM1”, „FM2”, „FM3”

[AM]: Hullámsávot vált.
„AM1”, „AM2”

Állomások beprogramozása

Állomások tárolása a memóriában

18 FM és 12 AM állomást állíthat be előre.

1 Érintse meg az [FM] vagy [AM] gombot a sáv kiválasztásához.

2 Érintse meg a [Q] gombot.

A legerősebb jelekkel rendelkező helyi állomások automatikusan megtalálásra és tárolásra kerülnek.

• Ha az „AF” beállítás „ON” -ra van állítva a Rádió képernyőn, csak az RDS állomások kerülnek tárolásra a memóriában. (13. oldal)

Manuális memória

Az éppen fogott állomást elmentheti a memóriába.

1 Hangoljon be egy állomást, amit el akar menteni.

2 Érintse meg és tartsa lenyomva a [#] (#:1-6) közül azt az elemet amelybe az állomást menteni kívánja.

Előre beállított állomás elindítása

1 Érintse meg [#] (#:1-6) elemet.

MEGJEGYZÉS

• Előre beállított állomásként csak frekvenciák kerülnek regisztrálásra. RDS állomásokra vonatkozó információ nem kerül regisztrálásra.

FM RDS jellemzők

Keresés programtípus szerint

1 Érintse meg a [PTY] gombot.

2 Válassza ki a program típusát a listából.

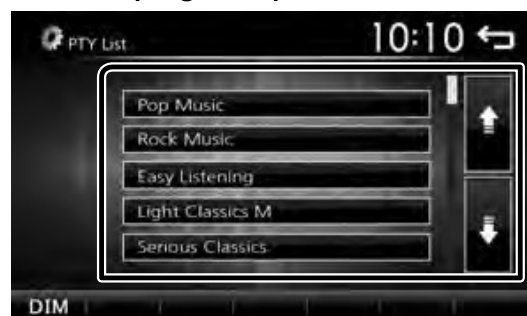

A Programtípus keresés elindul.

Közlekedési információk

1 Érintse meg a [TA] lehetőséget.

A közlekedési hírek kezdésekor automatikusan átkapcsol a közlekedési információkra. (TA jelzés világít.)

„ON” (BE), „OFF” (KI) (Alapértelmezett)

• Ha az „AF” beállítása „ON” a Rádió képernyőn, az állomás átkapcsol az RDS állomásra. (13. oldal)

A közlekedési hírek kezdésekor

Automatikusan megjelenik a Traffic Information (Közlekedési információk) képernyő.

Rádió

Hangolóegység beállítása

Funkció menü

1 Nyomja meg a <> gombot.

2 Érintse meg a [Settings] gombot.



3 Érintse meg a [Tuner] gombot.

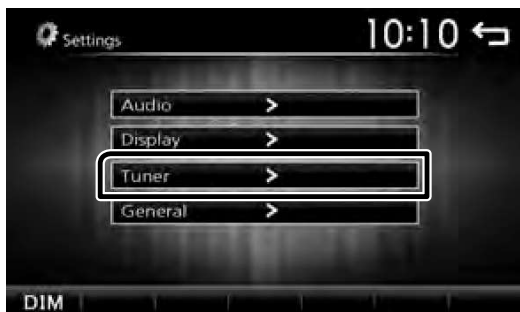

4 Állítson be minden elemet az alábbiak szerint.



Stereo

Meghatározza, hogy sztereó adást sztereó üzemmódban vagy mono módban fogadja (a **MONO** jelzőfény világít).

„ON” (BE) (Alapértelmezett)/„OFF” (KI)

Local

Csak a megfelelő jelerősségű állomást hangolja be. (**LOC** jelzés világít.)

„ON” (BE), „OFF” (KI) (Alapértelmezett)

RDS Clock Sync

Szinkronizálja a Rádió adatrendszer állomás idő adatait és az egység óráját.

„ON” (BE) (Alapértelmezett)/„OFF” (KI)

AF

Ha az állomás vétele gyenge, automatikusan átvált egy olyan állomásra az Radio Data System-hálózaton, amelyik azonos programot sugároz.

„ON” (BE) (Alapértelmezett)/„OFF” (KI)

5 Érintse meg a [] gombot.

Külső tartozékok

Külső hang/videó lejátszók használata

Lejátszás indítása.

- 1 Csatlakoztasson külső tartalmat az AV-IN bemeneti csatlakozóhoz.
- 2 Nyomja meg a <🏠> gombot.
- 3 Érintse meg az [AV-IN] gombot.
- 4 Kapcsolja be a csatlakoztatott készüléket és indítsa el a lejátszást.

Videó lejátszásához

- 1 Amennyiben a kezelógombok nem jelennek meg a képernyőn, érintse meg a kijelzőt.



A kezelógombok eltűnnek, ha megérinti az **1**-t, vagy ha körülbelül 5 másodpercig nem végez semmilyen műveletet.

MEGJEGYZÉS

- Ha a tolatókamera képe megjelenik az AV-IN képernyőn, akkor a Visual Output kimenetről kiadott kép eltűnik.

Hátsó kamera

A hátsó kamera használatához szükség van fordított vezető csatlakozóra. Hátsó kamera csatlakoztatása. **(23. oldal)**

A hátsó kamera képét jeleníti meg.

A hátsó kamera képet jeleníti meg, ha hátramenetbe (R) vált.



- A figyelmeztető üzenet törléséhez érintse meg a képernyőt.

Bluetooth okostelefon

A Bluetooth okostelefonról és a Bluetooth audio lejátszóról

Ezeknek az egységeknek meg kell felelniük az alábbi Bluetooth specifikációnak:

Verzió

Bluetooth Ver.2.1 + EDR

Profilok

Okostelefon/mobiltelefon:

HFP (V1.6) (kihangosító profil)

PBAP (V1.1.1) (Telefonkönyv-hozzáférés profil)

Audio lejátszó :

A2DP (V1.2) (Fejlett audioelosztási profil)

AVRCP (V1.3) (audio/video távirányító profil)

Hang kodek

SBC

A telefonkönyv-hozzáférési profillal (PBAP) kompatibilis mobiltelefonokról

Ha mobiltelefonja támogatja a PBAP használatát, akkor a telefon csatlakoztatása alatt a következőket jelenítheti meg az érintőpanel képernyőjén.

- Telefonkönyv (1000 tételig)
- Tárcsázott hívások, fogadott hívások és nem fogadott hívások (összesen 20 tételig)

Regisztrálja az okostelefont a készüléken

Bluetooth képes okostelefonját akkor tudja használni, ha párosította ehhez a készülékhez.



Legfeljebb 5 Bluetooth készüléket regisztrálhat.

- Összepárosíthatja az eszközt és az egységet az SSP (Biztonságos egyszerű párosítás), melyhez csak jóváhagyás szükséges.
- Egyszerre egy eszköz csatlakoztatható.
- Ha új Bluetooth eszközt tárol, válassza le az aktuálisan csatlakoztatott Bluetooth eszközt, majd mentse az új eszközt.
- Nem regisztrálható új eszköz olyankor, amikor már 5 Bluetooth-egység van regisztrálva. Törölje a feleslegesen regisztrált egységeket. **(17. oldal)**

1 Kapcsolja be a Bluetooth funkciót az okostelefonján/mobiltelefonján.

2 Keresse meg a készüléket okostelefonjáról/mobiltelefonjáról.

Ha a PIN kód szükséges, írja be a következő PIN kódot („0000”).

-  akkor jelenik meg, ha Bluetooth okostelefont csatlakoztatott.
-  akkor jelenik meg, ha Bluetooth hanglejtszót csatlakoztatott.

Az eszköz lecsatlakoztatása

- Kapcsolja ki a Bluetooth funkciót az okostelefonjáról/mobiltelefonjáról.
- Fordítsa el a gyújtáskapcsolót.

Fogadjon telefonhívást

1 Érintse meg a  gombot.



-  : Beérkező hívás elutasítása.

Műveletek hívás alatt



 Hívás befejezése

 A képernyőn a megfelelő gomb megérintésével küldhet tárcsahangot.

- Érintse meg  az ablak bezárásához.

 A beszédhang kimenetét váltja a mobiltelefon és a hangszóró között.

- **A telefonhangszóró hangerejének beállítása**
Nyomja meg <+> vagy <-> gombot.

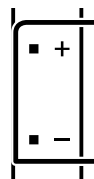



Bluetooth okostelefon



Telefonhívás lefolytatása

- 1) Nyomja meg a  gombot.
- 2) Érintse meg [Phone].
- 3) Az egyes műveletek elvégzéséhez lásd az alábbi táblázatot.





- [] : Lekapcsolja a Bluetooth okostelefont.
- [] : Zárja be a képernyőt hangok küldéséhez beszélgetés közben.
- [] : Megjeleníti a képernyőt az előzőleg regisztrált Bluetooth eszközök törléséhez. **(17. oldal)**

Hívás telefonszám megadásával

- 1) Érintse meg a [] gombot.
 - 2) A számgombokkal adja meg a telefonszámot.
 - 3) Érintse meg a [] gombot.
Hívás indítása
- Érintse meg a [] gombot az utoljára bevitt elem törléséhez.

Hívás a hívásnapló használatával

- 1) Érintse meg a [] (Bejövő hívások), [] (Kimenő hívások), [] (Nem fogadott hívások).
- 2) Válassza ki a számot a listából.



Hívás indítása

Hívás a telefonkönyv használatával

- 1) Érintse meg a [] gombot.
- 2) Válassza ki a nevet a listából.

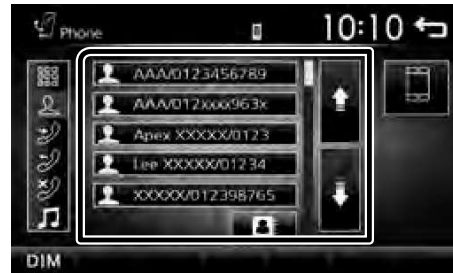



Hívás indítása

- [] : Frissíti a telefonkönyvet. Nyomja meg ezt a gombot, miután módosította telefonkönyvét mobiltelefonján.

Hanghívás

Hanghívást kezdeményezhet Bluetooth okostelefonja hangfelismerő funkciójának segítségével.

- 1) Érintse meg a [] gombot.
- 2) Érintse meg a [] gombot.
- 3) Mondja ki a Bluetooth okostelefonba regisztrált nevet.

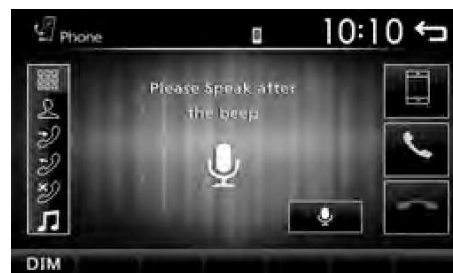

- Érintse meg a [] lehetőséget a hanghívás törléséhez.

Bluetooth okostelefon

Lejátszás Bluetooth audioeszkőzzel

- 1 Nyomja meg a <🏠> gombot.
- 2 Érintse meg a [BT Audio] gombot.

📱 A forrás vezérlésre szolgáló képernyő



- 1 **[▶||]**: Lejátszás vagy megállítás.
[◀◀] [▶▶]: Az előző/következő tartalom keresése.
- 2 Megjeleníti az aktuális fájljal kapcsolatos információkat.
Címkével kapcsolatos információk hiányában csak a fájl és a mappa neve jelenik meg.
- 3 **▶, stb.:** Lejátszás állapota
↺: Ismételt lejátszás mód jelző *
✂: Véletlenszerű lejátszás mód jelzője *
* A Bluetooth audioeszköz beállításai megjelennek.

📌 MEGJEGYZÉS

- A működés és megjelenítés kijelzése eltérhet a csatlakoztatott eszközön való elérhetőségüktől.

A regisztrált Bluetooth eszköz törlése

- 1 Nyomja meg a <🏠> gombot.
- 2 Érintse meg [Phone].
- 3 Érintse meg a [📱] gombot.
- 4 Érintse meg az eszköz nevét.

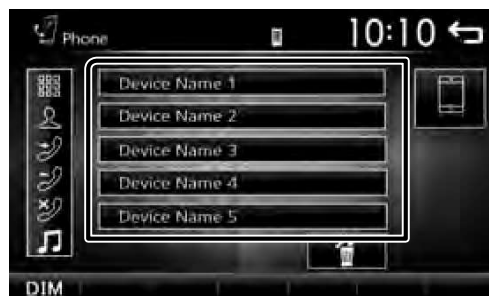

- 5 Érintse meg a [🗑️] gombot.

Audio vezérlése

Általános audio vezérlés

- 1 Nyomja meg a <🏠> gombot.
- 2 Érintse meg a [Settings] gombot.
- 3 Érintse meg az [Audio] gombot.
- 4 Érintse meg a [Sound Effect] gombot.
- 5 Érintse meg a [🔊] gombot.
- 6 Állítson be minden elemet az alábbiak szerint.

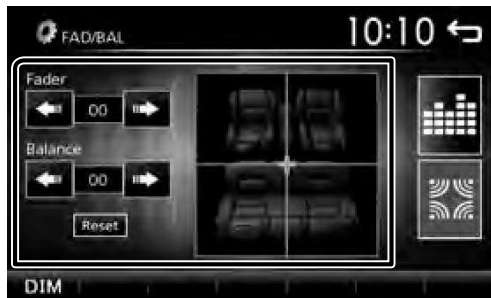

Fader [←] [→]	Az elős és hátsó hangerő- kiegyenlítését állítja be. 12 (elő) -12 (hátsó)
Balance [←] [→]	A bal és jobb hangerő-kiegyenlítés beállítása. 12 (jobbra) -12 (balra)
[RESET]	Beállítás törlése.

🔊 Loudness/ Kontur

- 1 Nyomja meg a <🏠> gombot.
- 2 Érintse meg a [Settings] gombot.
- 3 Érintse meg az [Audio] gombot.
- 4 Érintse meg [Loudness].
Beállítja az erősítés mértékét az alacsony és magas hangszínek között.
„ON” (BE), „OFF” (KI) (Alapértelmezett)

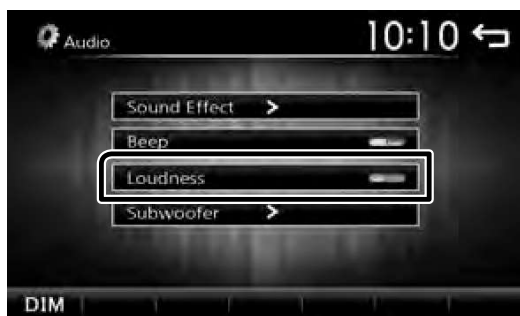

Kiegyenlítő vezérlés

- 1 Nyomja meg a <🏠> gombot.
- 2 Érintse meg a [Settings] gombot.
- 3 Érintse meg az [Audio] gombot.
- 4 Érintse meg a [Sound Effect] gombot.
- 5 Állítson be minden elemet az alábbiak szerint.

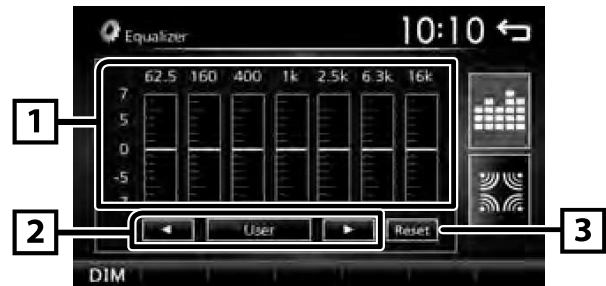

- 1 Kiválaszthatja a frekvenciasávot és beállíthatja annak szintjét. (-7 – +7)
• A beállításokat elmentette és a „User” (Felhasználó) aktív.
- 2 Az előre beállított kiegyenlítő görbe előhívása.
- 3 A „User” beállítás és az aktuális EQ görbe újra egyenes lesz.

Mélynyomó beállításai

- 1 Nyomja meg a <🏠> gombot.
- 2 Érintse meg a [Settings] gombot.
- 3 Érintse meg az [Audio] gombot.
- 4 Érintse meg a [Subwoofer] lehetőséget.
- 5 Állítson be minden elemet az alábbiak szerint.



Frequency [80Hz], [120Hz], [160Hz], [OFF]	Aluláteresztő szűrő beállítása. / [OFF]: Kikapcsolja a mélysugárzó kimenetét. (Alapértelmezett KI)
Volume [-], [+]	A mélysugárzó szintjének beállítása. 0 - 12 (Alapértelmezett 6)

Távírányító

Ez az egység vezérelhető távírányítóval.
A távírányító RM-RK258 (külön beszerezhető),
használható kiegészítő.

⚠ FIGYELEM

- Ne vegye be az elemet, Vegyi égési veszély
A termékhez mellékelt távírányító gombelemet tartalmaz. A gombelem lenyelése súlyos belső égési sérülést okozhat mindössze két órán belül és halálhoz vezethet.

Az új és használt elemeket tartsa gyermekektől távol.

Ha az elemtartó nem záródik rendesen, ne használja tovább a terméket és tartsa távol a gyerekektől.

Ha fennáll az elem lenyelésének, vagy bármely testrészbe kerülésének veszélye, azonnal forduljon orvoshoz.

⚠ VIGYÁZAT

- Olyan helyre tegye a távírányítót, ahol nem mozdul el fékezéskor vagy más manővernél. Veszélyes helyzet alakulhat ki, ha a távírányító leesik, és vezetés közben a pedálok alá kerül.
- Ne hagyja az elemeket nyílt láng közelében és ne tegye ki közvetlen napsugárzásnak. Tűz vagy robbanás történhet, illetve túl nagy hő keletkezhet.
- Ne töltsse fel, ne zárja rövidre, ne nyissa fel, és ne hevítse fel a telepet, és ne tegye azt nyílt lángba. Ezek a telepben lévő folyadék szivárgását okozhatják. Ha a kifolyt folyadék szembe vagy a ruhára kerül, azonnal öblítse le vízzel, és forduljon orvoshoz.

📄 Az akkumulátorlap eltávolítása.

Az akkumulátort lapot húzza ki a távírányítóból, hogy aktiválja az akkumulátort.

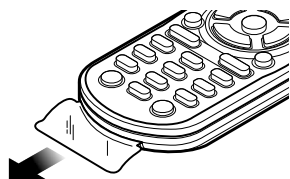

📄 A távírányító akkumulátor cseréje

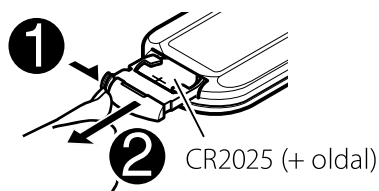

- Használjon a kereskedelmi forgalomban kapható gombelemet (CR2025).
- Helyezze be az akkumulátort a + és – pólusokkal megfelelően elhelyezve.
 - Ha csökken a távírányító hatékonysága, cserélje ki az elemeket.

A távvezérlő gombjainak funkciói

- Irányítsa a távírányítót közvetlenül a távérzékelő felé.
- A távérzékelőt NE tegye ki erős fénysugárzásnak (közvetlen napfény vagy mesterséges világítás).

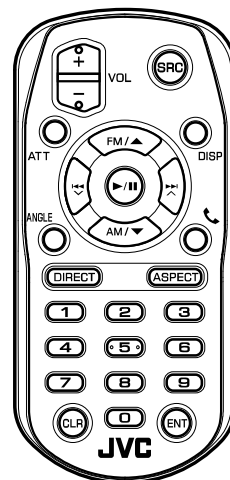

SRC	A lejátszandó forrás átkapcsolása.
VOL + -	A hangerő beállítása.
ATT	Elnémítja/visszaállítja a hangot.
DISP	Nem használatos.
FM/▲ AM/▼	A lejátszandó mappa kiválasztása. Rádió forrás közben válassza ki a fogadni kívánt FM/AM sávot.
◀◀ ◃	A lejátszandó sáv és fájl kiválasztása.
▶▶ ▲	Rádió lejátszás során átkapcsol az egység által fogadott rádióállomásokra.
ANGLE	Nem használatos.
☎	Bejövő hívás esetén fogadja a hívást.
DIRECT	Nem használatos.
ASPECT	Nem használatos.
Számbillentyűk	Nem használatos.
CLR	Törli a telefonszám bevitelét a telefon képernyőjén.
ENT	Nem használatos.

Beszereles

Beépítés előtti teendők

A készülék beépítése előtt alaposan olvassa el a következő figyelmeztetéseket.

▲ FIGYELMEZTETÉSEK

- Ha a gyújtás (piros) és az akkumulátor (sárga) kábelét összeköti a jármű burkolatával, akkor rövidzárlat keletkezik, mely tüzet okozhat. Ezeket a vezetékeket mindig a biztosítékdobozon keresztül vezesse el az áramforráshoz.
- Ne vágja ki a biztosítékot a gyújtáshoz (piros) és az akkumulátorhoz (sárga) menő vezetékről. Az áramellátásra szolgáló vezeték a biztosítékdobozon át kell haladjon.

▲ VIGYÁZAT

- A készüléket a jármű középkonzoljaiba építse be. A készülék fém alkatrészeit ne érintse meg a használat során, illetve röviddel utána. A fém alkatrészek (pl. hűtőborda, burkolat) forróak lehetnek.

📎 MEGJEGYZÉS



- A készülék rögzítése és kábelezése szaktudást és gyakorlatot igényel. A biztonság érdekében a beszerelést és kábelezést megfelelő szakemberrel végeztesse.
- Ellenőrizze, hogy a készülék egy negatív 12 V-os egyenáramú áramforrással földelve legyen.
- A készüléket ne építse be olyan helyre, amely közvetlen napfénynek, erős hőhatásnak, vagy páralecsapódásnak van kitéve. Szintén ne építse be erősen poros, vagy freccsenő víznek kitett helyre.
- Ne használjon saját csavarokat. Kizárólag a mellékelt csavarokat használja. A nem megfelelő csavarok használata a készüléket károsíthatja.
- Ha nincs bekapcsolva az eszköz a ("There is an error in the speaker wiring. Please check the connections.") (Hibás a hangszóró kábelezése. Ellenőrizze a csatlakozásokat) üzenet jelenik meg) akkor lehetséges, hogy a hangszóró vezetéke rövidzárlatot okoz vagy érintkezik a jármű karosszériájával, és ezáltal a védelmi funkciót aktiválta. Ilyen esetben ellenőrizze a hangszóró vezetékét.
- Ha a jármű gyújtáskapcsolója nincs ACC állapotban, kösse össze az indítókábelt az áramellátó vezetékkel. Ilyen módon a gyújtáskapcsoló elfordításakor a készülék bekapcsol. Ha az indítókábelt állandó feszültségű áramellátó vezetékkel (pl. akkumulátorkábel) köti össze, az akkumulátor lemerülhet.
- Ha a konzol fedéllel rendelkezik, ellenőrizze, hogy a beszerelt készüléket a panel a nyitása és zárása során ne érintse.
- Ha a biztosíték kiold, elsőként ellenőrizze, hogy a vezeték érintkezve nem okozott-e rövidzárlatot, majd a

régi biztosítékot cserélje ki egy újra.

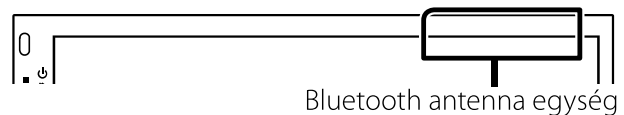
- A nem csatlakoztatott vezetékeket szigetelőszalaggal vagy más hasonló anyaggal szigetelje le. A rövidzárlat megelőzése érdekében ne távolítsa el a nem csatlakoztatott vezetékek vagy kivezetések védősapkáját.
- A kábeleket rögzítse kábelkötözőkkel és vinil szalaggal tekerje körbe azokat a vezetékeket, amelyek érintkezésbe kerülnek a fém alkatrészekkel, hogy megvédje a huzalokat és megelőzze a rövid zárlatot.
- A hangszóró vezetékeit a megfelelő kivezetésekre csatlakoztassa. Megsérülhet vagy meghibásodhat a készülék, ha megosztja a \ominus vezetékeket vagy földeli azokat a gépkocsi bármely fém alkatrészéhez.
- Ha a rendszer csak két hangszórót tartalmaz, akkor vagy a két elülső, vagy a két hátsó kábelkivezetést használja (ne használja őket vegyesen). Ha például a bal oldali hangszóró \oplus csatlakozóját egy első kimeneti terminálhoz csatlakoztatja, akkor a \ominus csatlakozót ne csatlakoztassa hátsó kimeneti terminálhoz.
- A készülék beszerelése után ellenőrizze, hogy a jármű féklámpája, irányjelzője, ablaktörlője stb. megfelelően működik-e.
- A készüléket beszereléskor úgy 30° -nál nem nagyobb szögben rögzítse.
- A készülék beszerelése közben ne nyomja meg erősen az előlapi panelt. Ellenkező esetben a panel megkarcolódhat vagy sérülhet, és a működése károsodhat.
- A vétel gyenge lehet, ha a bluetooth antenna közelében fémtárgyak vannak.

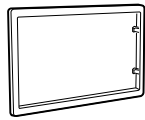
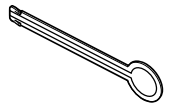

■ A telepítéshez mellékelt tartozékok

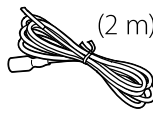
①		x1	②		x2
③		x1	④	 (3 m)	x1
⑤	 (2 m)	x1			

Beszereles

■ Telepítési eljárás

- 1) A rövidzárlat elkerülése érdekében vegye ki az indítókulcsot a gyújtásból, és csatlakoztassa le az akkumulátor \ominus sarkáról a kábelt.
- 2) Ellenőrizze, hogy az egységeken a megfelelő ki- és bemenő vezetékeket kötötte-e be.
- 3) A vezetékeket az összefogott kábelkötegetbe csatlakoztassa.
- 4) Csatlakoztassa a kábelköteget B csatlakozóját a jármű hangszóró-csatlakozójához.
- 5) Csatlakoztassa a kábelköteget A csatlakozóját a jármű külső áramforrás csatlakozójához.
- 6) Csatlakoztassa az összefogott kábelköteget a készülékhez.
- 7) Szerelje be a készüléket a járműbe.
- 8) Kösse be újra az akkumulátor \ominus kivezetését.
- 9) Nyomja meg a visszaállítás gombot.

Az egység telepítése

■ Nem Japán autók

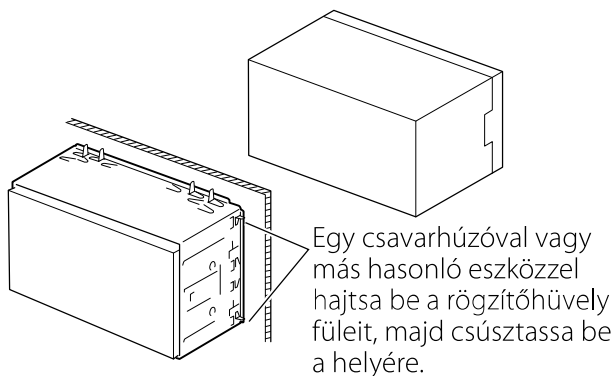

🔑 MEGJEGYZÉS

- Ellenőrizze, hogy a készülék megfelelően rögzítve van-e a helyén. Ha a készülék elhelyezése laza, hibás működés léphet fel (pl. a hang nem hallatszik).

■ Előlap

- 1) Helyezze fel a ① tartozékot a készülékre.

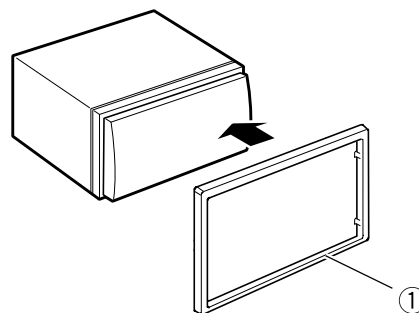

■ Mikrofon egység

- 1) Ellenőrizze a mikrofon (④ tartozék) beépítési pozícióját.
- 2) Tisztítsa meg a felszerelési felületet.
- 3) Távolítsa el a mikrofon elválasztóját (④ tartozék), és ragassza a helyére a mikrofont az alább látható módon.
- 4) A mikrofonkábelét úgy vezesse el a készülékig, hogy a fektetés során több helyen is ragasztószalaggal vagy más módon rögzíti.
- 5) Állítsa be a mikrofon (④ tartozék) irányát a járművezető felé.

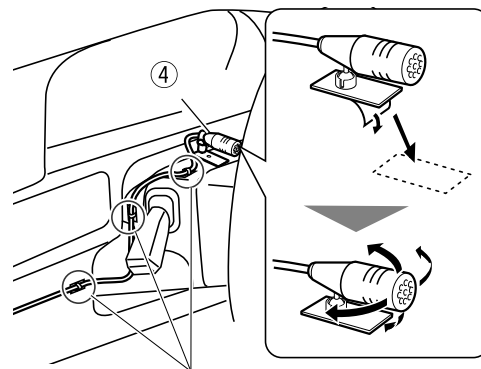

🔑 MEGJEGYZÉS

- Szükség esetén cserélje a kapcsokat.

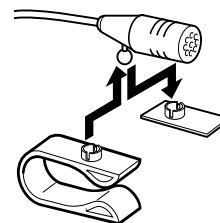

Beszereles

Az előlap eltávolítása

- 1) Használja az eltávolító kulcsot (tartozék ③) a négy fül felemeléséhez (kettő a bal oldalon, kettő a jobb oldalon).

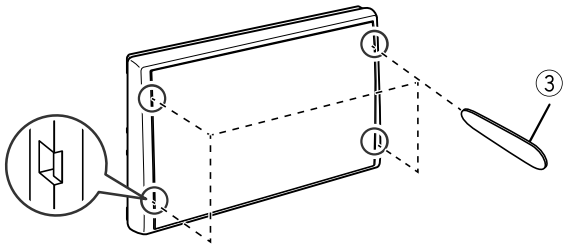

- 2) Húzza előre az előlapot.

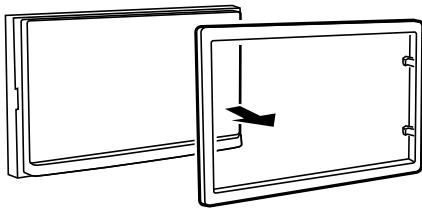

Az egység eltávolítása

- 1) Az előlap eltávolítását lásd: „Az előlap eltávolítása”, 1. lépés.
- 2) Az ábrán látható módon, mélyen csúsztassa be az eltávolító szerszámot (② tartozék) a vágatba. (Az eltávolító szerszám hegyén található kiemelkedés az egység felé nézzen.)

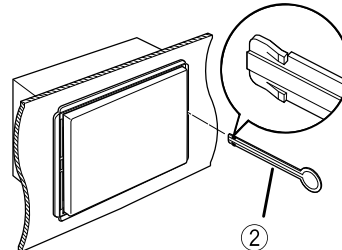

- 3) A behelyezett eltávolító szerszám rögzítésével helyezze be a másik eltávolító szerszámot a nyílásba.

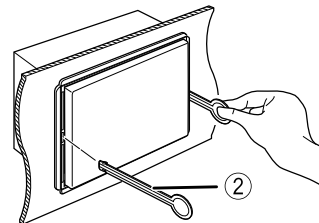

- 4) Félig húzza ki a készüléket.

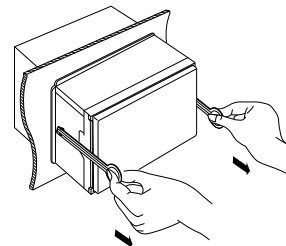

MEGJEGYZÉS

- Ügyeljen, hogy ne sértse meg a kezét az eltávolító szerszám végével.
- 5) Óvatosan húzza ki a készüléket kézzel. Ügyeljen rá, hogy ne ejtse le.

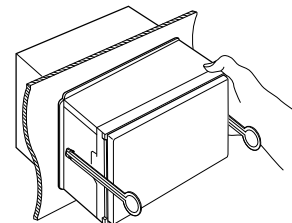

Beszereles

Vezetékek csatlakoztatása a kivezetésekhez

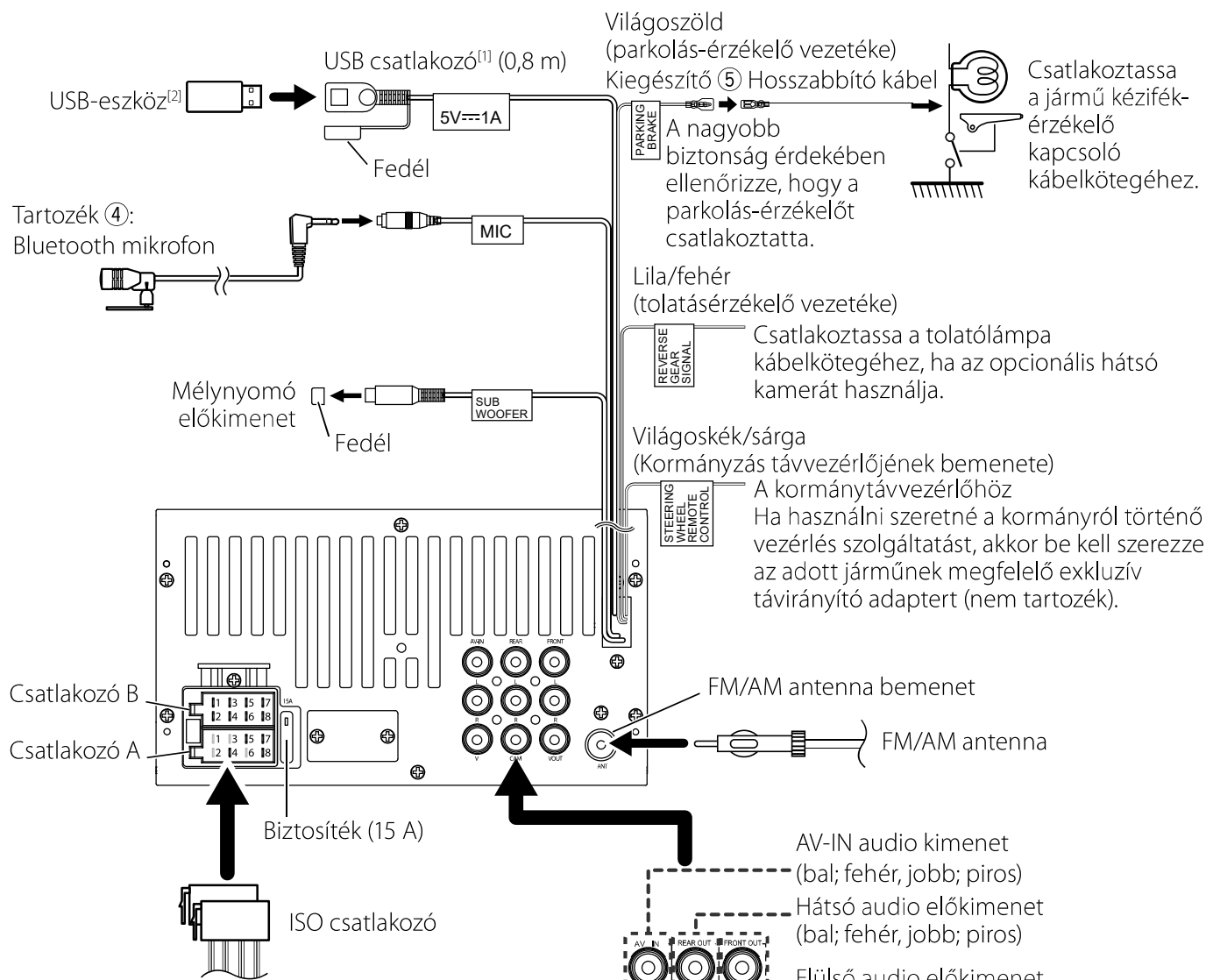

Vezetékheveder csatlakozó kiosztási útmutató

Érintkező	Szín és funkciók	
A-4	Sárga Akkumulátor	
A-5	Kék/fehér ^[3] Áramvezérlés	
A-7	Piros Gyújtás(ACC)	
A-8	Fekete Földcsatlakozó	
B-1/ B-2	Bíbor (+) / Bíbor/Fekete (-)	Hátsó, jobb
B-3/ B-4	Szürke (+) / Szürke/Fekete (-)	Elülső, jobb
B-5/ B-6	Fehér (+) / Fehér/Fekete (-)	Elülső, bal
B-7/ B-8	Zöld (+) / Zöld/Fekete (-)	Hátsó, bal

• Hangszóró ellenállása: 4-8 Ω

⚠ VIGYÁZAT

A kereskedelmi forgalomban elérhető ISO csatlakozók készülékhez csatlakoztatása előtt ellenőrizze az alábbi feltételeket:

- Győződjön meg róla, hogy a csatlakozó kontaktus elrendezése illik a JVC készülékhez.
- Külön ügyeljen a tápkábelre.
- Amennyiben az akkumulátor vezetéke és a gyújtókábel nem kompatibilis, cserélje ki őket.

[1] USB tápellátás maximális áramerőssége: DC 5 V = 1 A

[2] Külön megvásárolható

[3] Max. 300 mA, 12 V

- Amennyiben az autó nem rendelkezik gyújtókábelrel, használjon egy kereskedelmi forgalomban elérhető csatlakozót.

Beszereles

Az iPod/iPhone készülék csatlakoztatása

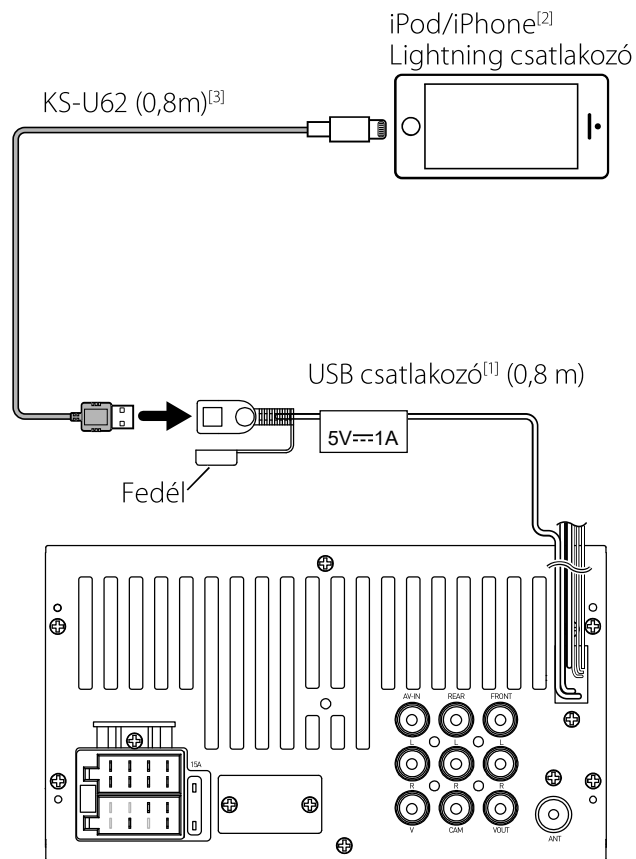

^[1] iPod/iPhone tápellátás maximális áramerőssége:
DC 5 V = 1 A

^[2] Külön megvásárolható

^[3] opcionális tartozék

Android okostelefon csatlakoztatása

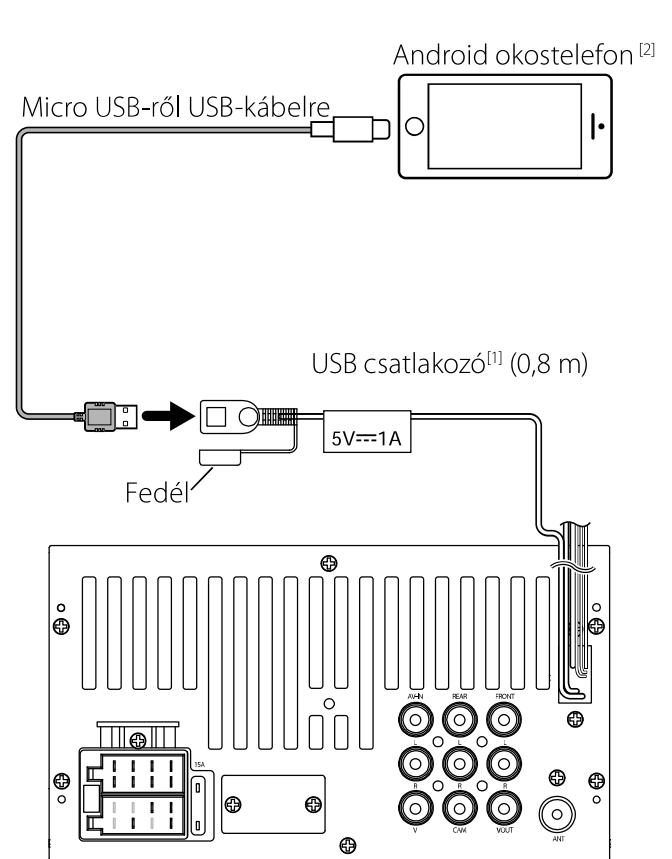

^[1] Android tápellátás maximális áramerőssége:
DC 5 V = 1 A

^[2] Külön megvásárolható

A készülék leírása

További információ

Lejátszható audiofájlok

Hangformátum	Bitsebesség	Mintavételi frekvencia
MP3 (.mp3)	16 – 320 kbps, VBR	16–48 kHz
WMA (.wma)	16 – 320 kbps	16–48 kHz
AAC-LC (.m4a)	16 – 320 kbps	16–48 kHz
WAV (.wav)	–	16–192 kHz
FLAC (.flac)	–	16–192 kHz

- Ez a készülék mutatja az ID3 Tag Verziót 1.0/1.1/2.2/2.3/2.4 (MP3-hoz).
- Karakterek maximális száma:
 - Címke: 30 karakter

MEGJEGYZÉS

- DRM jogvédelemmel ellátott WMA és AAC fájl nem játszható le.
- Noha az audio fájlok megfelelnek a fenti szabványoknak, a média vagy az eszköz típusától függően lehetséges, hogy a lejátszás nem működik.

Használható videófájlok

Videó formátum	Videó kodek	Audio kodek
MPEG-1 (.mpg, .mpeg)	MPEG-1	MPEG Audio Layer 2
MPEG-2 (.mpg, .mpeg)	MPEG-2	MPEG Audio Layer 2
MPEG-4 (.mp4, .avi)	MPEG-4	MP3, AAC-LC (2ch)
H.264 (.mp4, mkv, avi, .flv, .f4v)	H.264	MP3, AAC
MKV (.mkv)	H.264 / MPEG-4 AVC, MPEG4, WMV (VC1)	MP3, AAC, WMA, Vorbis, FLAC
WMV (.wmv)	WMV (VC1)	WMA

Használható képfájlok

- JPEG (.jpg)
 - 32 x 32 - 16 241 x 15 225 (JPEG) vagy 5847 x 5481 (progresszív JPEG)
 - Időbe telhet a fájl megjelenítése.
 - A veszteségmentes JPEG fájlokat nem lehet lejátszani.
- BMP (.bmp)
 - 32 x 32 - 9873 x 9873 felbontás
 - Időbe telhet a fájl megjelenítése.
- PNG (.png)
 - 32 x 32 - 8192 x 7680
 - Időbe telhet a fájl megjelenítése.

Hibaelhárítás

A felmerülő problémák nem mindig komolyak. Ellenőrizze az alábbiakat, mielőtt az ügyfélszolgálatot hívja.

- A külső eszközökkel való működéssel kapcsolatban vegye figyelembe a csatlakozókhoz használt adapterek útmutatóit is (valamint a külső eszközök útmutatóit).

Általános

A hangszóró nem ad ki hangot.

- Állítsa a hangerőt a megfelelő szintre.
- Ellenőrizze a vezetékeket és a csatlakozásokat.

A készülék egyáltalán nem működik.

- Indítsa újra a készüléket. **(2. oldal)**

A távirányító nem működik.

- Cserélje ki az elemet.

USB

A szám lejátszása közben a hang néha akadozik.

- A számokat nem megfelelően másolták át az USB eszközre. Másolja át újra a számokat, és próbálja újra.

iPod/iPhone

A hangszóró nem ad ki hangot.

- Válassza le az iPod/iPhone készüléket, majd csatlakoztassa újra.
- Válasszon másik forrást, majd válassza ki újra az „iPod” lehetőséget.

Az iPod/iPhone nem kapcsol be vagy nem működik.

- Ellenőrizze a csatlakozókábelt és a kapcsolatot.
- Frissítse az iPod/iPhone készülékének firmware-t újabb verzióra.
- Töltse fel az iPod/iPhone akkumulátorát.
- Indítsa újra az iPod/iPhone készüléket.

A hang torzult.

- Deaktiválja a kiegyenlítőt vagy ezen, vagy az iPod/iPhone készüléken.

Túl sok zaj keletkezik.

- Kapcsolja ki (ne legyen kipipálva) a „VoiceOver” (Hangátvitel) lehetőséget az iPod/iPhone készüléken. Részleteket lásd a <<http://www.apple.com>> weboldalon.

Rádió

Az automatikus előbeállítás nem működik.

- Állomások manuális mentése. **(12. oldal)**

Statikus zaj rádióhallgatás közben.

- Csatlakoztassa megfelelően az antennát.

A készülék leírása

AV-IN

Nem jelenik meg kép a képernyőn.

- Kapcsolja be a videókomponenst, ha nincs bekapcsolva.
- Csatlakoztassa megfelelően a videókomponenst.

Bluetooth

A telefon hangja rossz minőségű.

- Csökkentse a készülék és a Bluetooth mobiltelefon közti távolságot.
- Menjen az autóval olyan helyre, ahol jobb a térérő.

A hang akadozik vagy ugrál Bluetooth audio lejátszó használata közben.

- Csökkentse a készülék és a Bluetooth audio lejátszó közti távolságot.
- Kapcsolja ki, majd kapcsolja be a készüléket. (Ha a hangot még nem mentette) csatlakoztassa újra a lejátszót.

A csatlakoztatott audio lejátszó nem vezérelhető.

- Ellenőrizze, hogy a csatlakoztatott audio lejátszó támogatja-e az AVRCP-t (Audio/videó távvezérlő profil).

A Bluetooth eszköz nem látja a készüléket.

- Indítsa el újra a keresést a Bluetooth eszköztől.

A készülék nem párosítható a Bluetooth eszközzel.

- Kapcsolja ki, majd kapcsolja be a Bluetooth eszközt.
- Csatlakoztassa le az aktuálisan csatlakoztatott Bluetooth eszközt, majd regisztrálja az új eszközt.

(15. oldal)

Copyrights

- A Bluetooth szókép és logók tulajdonosa a Bluetooth SIG, Inc.; a jelzéseket a JVC KENWOOD Corporation engedéllyel használja. Más védjegyek és márkanevek tulajdonosaik tulajdonát képezik.
- Use of the Made for Apple badge means that an accessory has been designed to connect specifically to the Apple product(s) identified in the badge, and has been certified by the developer to meet Apple performance standards. Apple is not responsible for the operation of this device or its compliance with safety and regulatory standards. Please note that the use of this accessory with an Apple product may affect wireless performance.
- Apple, iPhone, iPod, and Lightning are trademarks of Apple Inc., registered in the U.S. and other countries.
- The "AAC" logo is a trademark of Dolby Laboratories.
- Microsoft and Windows Media are either registered trademarks or trademarks of Microsoft Corporation in the United States and/or other countries.
- Android is a trademark of Google LLC.
- THIS PRODUCT IS LICENSED UNDER THE MPEG-4 VISUAL PATENT PORTFOLIO LICENSE FOR THE PERSONAL AND NON-COMMERCIAL USE OF A CONSUMER FOR (j) ENCODING VIDEO IN COMPLIANCE WITH THE MPEG-4 VISUAL STANDARD ("MPEG-4 VIDEO") AND/OR (jj) DECODING MPEG-4 VIDEO THAT WAS ENCODED BY A CONSUMER ENGAGED IN A PERSONAL AND NON-COMMERCIAL ACTIVITY AND/OR WAS OBTAINED FROM A VIDEO PROVIDER LICENSED BY MPEG LA TO PROVIDE MPEG-4 VIDEO. NO LICENSE IS GRANTED OR SHALL BE IMPLIED FOR ANY OTHER USE. ADDITIONAL INFORMATION INCLUDING THAT RELATING TO PROMOTIONAL, INTERNAL AND COMMERCIAL USES AND LICENSING MAY BE OBTAINED FROM MPEG LA, LLC. SEE [HTTP://WWW.MPEGLA.COM](http://WWW.MPEGLA.COM)
- THIS PRODUCT IS LICENSED UNDER THE MPEG-4 VISUAL PATENT PORTFOLIO LICENSE FOR THE PERSONAL AND NON-COMMERCIAL USE OF A CONSUMER FOR (j) ENCODING VIDEO IN COMPLIANCE WITH THE MPEG-4 VISUAL STANDARD ("MPEG-4 VIDEO") AND/OR (jj) DECODING MPEG-4 VIDEO THAT WAS ENCODED BY A CONSUMER ENGAGED IN A PERSONAL AND NON-COMMERCIAL ACTIVITY AND/OR WAS OBTAINED FROM A VIDEO PROVIDER LICENSED BY MPEG LA TO PROVIDE MPEG-4 VIDEO. NO LICENSE IS GRANTED OR SHALL BE IMPLIED FOR ANY OTHER USE. ADDITIONAL INFORMATION INCLUDING THAT RELATING TO PROMOTIONAL, INTERNAL AND COMMERCIAL USES AND LICENSING MAY BE OBTAINED FROM MPEG LA, LLC. SEE [HTTP://WWW.MPEGLA.COM](http://WWW.MPEGLA.COM)
- THIS PRODUCT IS LICENSED UNDER THE VC-1 PATENT PORTFOLIO LICENSE FOR THE PERSONAL AND NON-COMMERCIAL USE OF A CONSUMER TO (i) ENCODE VIDEO IN COMPLIANCE WITH THE VC-1 STANDARD ("VC-1 VIDEO") AND/OR (ii) DECODE VC-1 VIDEO THAT WAS ENCODED BY A CONSUMER ENGAGED IN A PERSONAL AND NON-COMMERCIAL ACTIVITY AND/OR WAS OBTAINED FROM A VIDEO PROVIDER LICENSED TO PROVIDE VC-1 VIDEO. NO LICENSE IS GRANTED OR SHALL BE IMPLIED FOR ANY OTHER USE. ADDITIONAL INFORMATION MAY BE OBTAINED FROM MPEG LA, L.L.C. SEE [HTTP://WWW.MPEGLA.COM](http://WWW.MPEGLA.COM)

A készülék leírása

- libFLAC
Copyright (C) 2000-2009 Josh Coalson
Copyright (C) 2011-2013 Xiph.Org Foundation
Redistribution and use in source and binary forms, with or without modification, are permitted provided that the following conditions are met:
 - Redistributions of source code must retain the above copyright notice, this list of conditions and the following disclaimer.
 - Redistributions in binary form must reproduce the above copyright notice, this list of conditions and the following disclaimer in the documentation and/or other materials provided with the distribution.
 - Neither the name of the Xiph.org Foundation nor the names of its contributors may be used to endorse or promote products derived from this software without specific prior written permission.
- THIS SOFTWARE IS PROVIDED BY THE COPYRIGHT HOLDERS AND CONTRIBUTORS ``AS IS'' AND ANY EXPRESS OR IMPLIED WARRANTIES, INCLUDING, BUT NOT LIMITED TO, THE IMPLIED WARRANTIES OF MERCHANTABILITY AND FITNESS FOR A PARTICULAR PURPOSE ARE DISCLAIMED. IN NO EVENT SHALL THE FOUNDATION OR CONTRIBUTORS BE LIABLE FOR ANY DIRECT, INDIRECT, INCIDENTAL, SPECIAL, EXEMPLARY, OR CONSEQUENTIAL DAMAGES (INCLUDING, BUT NOT LIMITED TO, PROCUREMENT OF SUBSTITUTE GOODS OR SERVICES; LOSS OF USE, DATA, OR PROFITS; OR BUSINESS INTERRUPTION) HOWEVER CAUSED AND ON ANY THEORY OF LIABILITY, WHETHER IN CONTRACT, STRICT LIABILITY, OR TORT (INCLUDING NEGLIGENCE OR OTHERWISE) ARISING IN ANY WAY OUT OF THE USE OF THIS SOFTWARE, EVEN IF ADVISED OF THE POSSIBILITY OF SUCH DAMAGE.

A készülék leírása

Műszaki adatok

Monitorrész

Képméret

- : 6,75 hüvelyk széles (átlójú)
- : 151,8 mm (Szé) × 79,7 mm (Ma)

Kijelzőrendszer

- : Átlátszó TN LCD-panel

Meghajtórendszer

- : TFT aktív mátrixos rendszer

Képpontok száma

- : 1 152 000 (800 V x 480 F x RGB)

Effektív képpontok

- : 99,99 %

A képpontok elrendezése

- : RGB csíkos elrendezés

Háttérvilágítás

- : LED

USB-interfész rész

USB szabvány

- : USB 2.0, nagy sebességű

Fájlrendszer

- : FAT 16/ 32

A tápellátás maximális áramerőssége

- : DC 5 V  1 A

D/A átalakító

- : 24 bit

Audio dekóder

- : MP3 / WMA / WAV/ AAC / FLAC

Video dekóder

- : MPEG1/ MPEG2/ MPEG4/ H.264/ MKV/ WMV

Frekvenciagörbe

- 192 kHz: 20 – 20 000 Hz
- 96 kHz : 20 – 20 000 Hz
- 48 kHz : 20 – 20 000 Hz
- 44,1 kHz: 20 – 20 000 Hz

MEGJEGYZÉS

- Bár a folyadékkristályos kijelző effektív képpont aránya 99,99% vagy nagyobb, a képpontok 0,01%-a nem biztos, hogy világít, vagy nem biztos, hogy megfelelően világít.
- A műszaki adatok figyelmeztetés nélkül megváltozhatnak.

Bluetooth rész

Technológia

- : Bluetooth Ver.2.1 + EDR

Frekvencia

- : 2,402 - 2,480 GHz

Kimenő teljesítmény

- : +4 dBm (MAX), Teljesítményosztály 2

Maximális kommunikációs tartomány

- : Látótávolság kb. 10 m (32,8 láb)

Audio kodek

- SBC

Profil (Több profil támogatott)

- HFP (kihangosító profil)
- A2DP (fejlett audioelosztási profil)
- AVRCP (audio/video távirányító profil)
- PBAP (telefonkönyv-hozzáférés profil)

FM rádió rész

Frekvenciatartomány (lépés)

- : 87,5 MHz – 108,0 MHz (50 kHz)

Hasznos érzékenység

- : 12,2 dBf
- : 1,1 μ V/75 Ω , S/N: 26 dB

Frekvenciagörbe

- 30 kHz : 14 kHz

Jel/Zaj viszony (dB)

- : 55 dB (MONO)

Szelektivitás (\pm 400 kHz)

- : 70 dB felett

Sztereo elválasztás

- : 37 dB (1 kHz)

AM adó kiválasztása

Frekvenciatartomány (lépés)

- : 531 – 1611 kHz (9 kHz)

Hasznos érzékenység

- : 29 μ V

Videó rész

A külső videobemenet színrendszere

- : NTSC/PAL

Külső videó bemeneti szint (RCA aljzatok)

- : 1,0 V_{p-p} / 75 Ω

Külső audió max. bemeneti szint (RCA aljzatok)

- : 1,8 V / 10 k Ω

Videokimeneti szint (RCA aljzatok)

- : 1,0 V_{p-p} / 75 Ω

A készülék leírása

■ Audio rész

Legnagyobb teljesítmény (elülső & hátsó)

: 50 W × 4

Teljes sáv szélesség energia (Első és hátsó)

Teljes sáv szélesség teljesítmény (kevesebb mint 1%-os teljes harmonikus torzítás mellett)

: 21 W × 4

Előerősítősztint (V)

: 2 V / 10 kΩ

Előerősítő impedanciája

: ≤ 600 Ω

Hangszóró impedanciája

: 4–8 Ω

Hangszínszabályzó

: 7 hullámsáv

Hullámsáv

Frekvencia: 62,5/ 160/ 400/ 1k/ 2,5k/ 6,3k/ 16k Hz

Szint: -7 – +7 (-7 dB – +7 dB)

LPF

Frekvencia: 80/ 120/ 160 Hz/ Ki

■ Általános

Üzemi feszültség

: 12 V DC akkumulátor

Beszerelesi méretek (szélesség x magasság x mélység)

: 182 × 112 × 75 mm

Főegység telepítési mérete (Sz × Ma × Mé)

: 178 × 100 × 75 mm (hüvely nélkül)

Súly

: 1,1 kg

(A rögzítőhüvellyel és az előlappal együtt)

■ Tájékoztatás a használt elektromos és elektronikus felszerelések és elemek ártalmatlanításáról (alkalmazandó azon EU tagországokban, ahol külön hulladékgyűjtő rendszereket vezettek be)

A jelzéssel (áthúzott kerekese kuka) ellátott termékeket és akkumulátorokat tilos háztartási hulladékként elhelyezni. A feleslegessé vált elektromos és elektronikus berendezéseket és akkumulátorokat újra kell hasznosítani az erre a célra szolgáló létesítményekben, amelyek képesek a termékek és azok melléktermékeinek kezelésére.

Újrahasznosító telepekkal kapcsolatosan forduljon a helyi hatóságokhoz.

A megfelelő újrahasznosítás és a hulladék ártalmatlanítása hozzájárul az erőforrások védelméhez, miközben segít elkerülni az egészségre és a környezetre nézve káros hatásokat.

Megjegyzés: A „Pb” jel az elemekre vonatkozó jel alatt azt jelenti, hogy az elem ólmot tartalmaz.

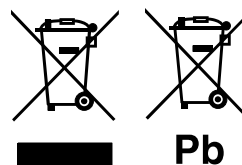



Megfelelőségi nyilatkozat a 2014/53/EU RE irányelvre vonatkozóan
Megfelelőségi nyilatkozat a 2011/65/EU sz. RoHS irányelvre vonatkozóan

Gyártó:

JVC KENWOOD Corporation

3-12, Moriyacho, Kanagawa-ku, Yokohama-shi, Kanagawa 221-0022, Japán

EU képviselő

JVCKENWOOD Europe B.V.

Amsterdamseweg 37, 1422 AC UITHOORN, HOLLANDIA

JVC