

HASZNÁLATI ÚTMUTATÓ A DSN 26420 X TÍPUSÚ MOSOGATÓGÉPHEZ



beko

Kérjük, először olvassa el ezt a tájékoztatót!

Kedves Vásárlónk!

Reméljük, hogy az Ön által választott termék, amely modern gyárainkban, a legalaposabb minőségellenőrzési eljárások mellett készült, hatékony társa lesz a mindennapokban.

Ennek érdekében, javasoljuk, hogy figyelmesen olvassa át a termék teljes használati utasítását és tartsa kéznél, mert a jövőben szüksége lehet rá.



Ez a használati utasítás

- Segítséget nyújt abban, hogy Ön a készülékét gyorsan és biztonságos módon használhassa.
- A termék beüzemelése és használata előtt olvassa el a használati útmutatót.
- Kövesse az utasításokat, különösen a biztonsági előírásokat.
- Tartsa a használati utasítást könnyen hozzáférhető helyen, mert később szüksége lehet rá.
- Továbbá, olvassa el a termékhez kapott többi dokumentumot is.

Felhívjuk figyelmét, hogy ez a használati utasítás több, más modellre is érvényes lehet.

Jelek és jelmagyarázat

A használati utasítás az alábbi jeleket tartalmazza:

	Fontos információ vagy hasznos tippek a használathoz.
	Vigyázat! Életveszélyes vagy vagyoni kárt okozó helyzet.
	Áramütés veszély.

TARTALOMJEGYZÉK

Általános biztonsági tudnivalók	4
Általános biztonság	4
Gyermekek biztonsága	4
Elektromos biztonság	4
Hulladékelhelyezés	5
A mosógatógép leírása	6
Üzembe helyezés	7
Víz- és elektromos csatlakoztatás	7
A vízleeresztő cső csatlakozása	8
Előkészületek	9
Vízlágyító rendszer	9
Vízkeménységi táblázat	9
Mosogatószer és regeneráló só	10
Mosogatószer hozzáadása, Öblítő	11
Edények behelyezése a mosógatógépbe	11
Alsó kosár	12
Felső kosár	13
Mosógatógépben nem tisztítható tárgyak	14
A készülék használata	15
Kiegészítő funkciók	15
Mosogató programok	16
A program elindítása	17
A program törlése	17
Gyerekszár	18
Sójelző	18
Túlfolyás figyelmeztetés	18
Tisztítás és karbantartás	19
Rendellenességek és elhárításuk	20
Vevőtájékoztató műszaki adatlap, megfelelőségi nyilatkozat	24

Általános biztonsági utasítások

! A mosogatógépet a nemzetközi biztonsági szabványoknak megfelelően tervezték és gyártották. Ez a rész fontos biztonsági előírásokat tartalmaz az esetleges személyi sérülések vagy anyagi károk megelőzésére vonatkozóan. Az előírások be nem tartása a garancia elvesztését vonhatja maga után.

Általános biztonság

- A mosogatógép kizárólag háztartási használatra alkalmas, ipari felhasználásra nem alkalmas, illetve csak rendeltetésszerűen használható.
- Soha ne helyezze a terméket szőnyegpadlóra. Az elektromos alkatrészek túlmelegszenek, mivel a készülék aljánál a levegő áramlása nem lehetséges. Mindez problémákat okoz a terméknel.
- Ha használaton kívül van, húzza ki a gépet a konnektorból.
- A készüléket csak felnőttek használhatják kizárólag ennek az útmutatónak az előírásai alapján.
- Ne érjen a géphez mezítláb, illetve vizes, vagy nedves kézzel, vagy lábbal!
- Ne a kábelnél fogva húzza ki a hálózati csatlakozót az aljzataból! Fogja meg a csatlakozódugót és húzza ki! Sose nyúljon nedves kézzel a konnektorhoz!
Soha ne mossa a berendezést úgy, hogy vizet szór vagy önt rá.
- Fennáll az áramütés veszélye.
Soha ne érintse meg a csatlakozót nedves kézzel. A csatlakozót soha ne a kábelnél húzza, mindig fogja meg a dugót.
- A berendezés csatlakozóját telepítés, karbantartás, tisztítás és javítás során ki kell húzni a csatlakozóból.
- A telepítési és javítási folyamatokat mindig az arra jogosult szervvel végeztesse. A gyártó nem vállal felelősséget az arra nem jogosult személyek által végzett eljárások miatt keletkező károkért.
- Soha ne használjon vegyi anyagokat a berendezésben. Ezek robbanás szempontjából kockázatosak.
- Amikor teljesen kihúzza az alsó és felső kosarat, annak súlya a berendezés ajtajára nehezedik. Ne helyezzen semmilyen más terhet az ajtóra; ellenkező esetben a berendezés feldőlhet.
- A be- és kirakodást kivéve hagyja nyitva a berendezés ajtaját.
- Működés közben csak szükség esetén nyissa ki a berendezés ajtaját. Ha ki kell nyitnia az ajtót, ügyeljen a kiáramló forró gőzre.
- Ne támaszkodjon, vagy üljön rá a mosogatógép nyitott ajtajára, mert a készülék felborulhat!
- Ne hagyja nyitva a készülék ajtaját, mert az veszélyes akadályt képezhet!
- A tisztító- és öblítőszeret gyermekektől elzárva kell tárolni!
- A csomagolóanyagot nem szabad játékként használni!
- A késeket és más éles eszközöket helyezze a hegyükkel/ pengéjükkel lefelé az evőeszköztartó kosárba, vagy fektesse vízszintesen a felhajtható tartó elemre vagy a tálcára/harmadik kosárba, ha van ilyen.
- A készüléket a készülékhez adott új töltőcsővel csatlakoztassa rá a vízhálózatra. Ne használja a régi töltőcsövet!
- A tetszőlegesen elhelyezhető mosogatógépet állítsa a hátoldalával az egyik falhoz.

Gyermekek biztonsága

- Ezt a készüléket a 8 éves kort betöltött gyermekek, valamint a testileg, érzékszervileg vagy szellemileg korlátozott, nem hozzáértő, illetve a terméket nem ismerő személyek csak megfelelő felügyelet mellett, vagy a készülék biztonságos használatával kapcsolatos alapvető utasítások és a kapcsolódó veszélyek ismeretében használhatják. Ne engedje, hogy gyermekek játszanak a készülékkel! A készülék tisztítását és karbantartását gyermekek csak felügyelet mellett végezhetik.
- A csomagolóanyagok veszélyt jelenthetnek a gyermekek számára. Olyan helyen tárolja azokat, hogy a gyermekek ne férhessenek hozzá.
- Az elektromos termékek veszélyesek a gyermekek számára. Ha a gép használatban van, a gyermekeket ne engedje a közelébe! Ne hagyja, hogy a gyermekek a géppel játszanak!

Elektromos biztonság

- Amennyiben a termék meghibásodik, ne használja addig, amíg azt a szerviz szakembere nem vizsgálta meg. Áramütésveszély!
- A terméket úgy tervezték, hogy az áramszünetet követően folytassa a működést. Amennyiben törölni szeretné a programot, tekintse meg a „Program törlése” című fejezetet.
- Csatlakoztassa a terméket egy 16 A biztosítékkal védett, földelt konnektorhoz. Ne feledkezzen el a megfelelő földelésről sem. Cégünk nem vállal felelősséget a termék (az országában érvényes jogszabályoknak megfelelő) földelés nélkül használatából eredő károkért.
- Ne mossa a készüléket oly módon, hogy vizet permetez vagy önt rá! Áramütésveszély!
- Nedves kézzel soha ne érintse meg a tápkábel csatlakozóját! A gép áramtalanítását ne úgy végezze, hogy megragadja a tápkábelt, hanem az egyik kezével megtartva a dugaszolóaljzatot, a másik kezével húzza ki a dugót.
- A terméket üzembe helyezés, karbantartás, tisztítás vagy javítási munkálatok során mindig húzza ki a konnektorból.
- Amennyiben a tápkábel megsérült, a kockázatok elkerülése érdekében azt a gyártóval, a szervizzel vagy más hasonlóan szakképzett személlyel (lehetőleg villanyszerelővel) vagy a forgalmazó által kijelölt személlyel cseréltesse ki.

Hulladékelhelyezés

- Csomagolóanyag megsemmisítése: Tartsa be a helyi előírásokat, így a csomagolás újrahasznosítható.
- Az elektromos készülékek megsemmisítéséről szóló európai direktíva 2012/19/EU előírja, hogy a régi háztartási gépeket nem szabad a normál nem szelektív hulladékgyűjtési folyamat során összegyűjteni.

A régi gépeket szelektíven kell összegyűjteni, hogy optimalizálni lehessen a bennük lévő anyagok újrahasznosítását és csökkenteni lehessen az emberi egészségre és környezetre gyakorolt hatásukat.

Az összes terméken megtalálható „áthúzott szemetes” szimbólum a szelektív gyűjtési kötelezettségre emlékeztet.



A fogyasztóknak a helyi hatóságot vagy kereskedőt kell felkeresniük a régi háztartási gépek helyes elhelyezését illetően.

A csomagolóanyagok veszélyt jelentenek a gyermekekre. Tartsa a csomagolóanyagokat biztonságos, gyermekek által nem hozzáférhető helyen.

A gyermekek biztonsága érdekében, szemétkébe dobás előtt vágja el a vezetékét és törje össze a töltőajtó zárszerkezetét, hogy működésképtelenné váljanak.

Megfelelés a WEEE Rendelkezésnek

A termék megfelel az Európai Unió WEEE Előírásának (2012/19/EU). A terméken az elektromos és elektronikus berendezések hulladékait (WEEE) jelölő megkülönböztető jelzéssel van ellátva.

A termék minőségi alkatrészekből és anyagokból készült, melyek újra felhasználhatók és újrahasznosíthatók. Ne háztartási vagy egyéb hulladékként szabaduljon meg tőle a működési ciklus végén. Vigye el az elektromos és elektronikus cikkek újrahasznosítására kijelölt gyűjtőhelyre.

A legközelebbi gyűjtőhelyről érdeklődjön a helyi hatóságoknál.

Megfelelés az RoHS Szabályozásnak:

Az Ön által vásárolt termék megfelel az Európai Unió RoHS Szabályozásának. (2011/65/EU).

A Szabályozásban meghatározott káros vagy tiltott anyagokat nem tartalmaz

Rendeltetésszerű használat

- A berendezés otthoni használat céljára készült. Csak otthoni edényekhez használható.
- A készülék csak háztartásokban és hasonló helyeken használható, mint például:
 - - Üzletek, irodák és egyéb munkahelyek személyzeti konyháiban;
 - - Farmokon
 - - Hotelek, motelök és egyéb szálláshelyek ügyfelei által;
- - Szállodai szobákban
- Csak mosogatógépben használható mosószer, öblítőszer és adalékokat használjon. A gyártó mindennemű, helytelen használatból vagy szállításából eredő felelősséget elhárít.
- A berendezés élettartama 10 év. Ezen időszakban a berendezés megfelelő használata érdekében eredeti pótalkatrészek állnak rendelkezésre.
- A berendezést testi, érzékszervi vagy mentális zavarokban szenvedő illetve tanulatlan vagy tapasztalatlan személyek (a gyerekeket is ideértve) nem használhatják, kivéve ha olyan személy tartózkodik mellettük, aki felelősséget vállal biztonságukért illetve elmagyarázza nekik a berendezés használatát.

A mosogatógép leírása

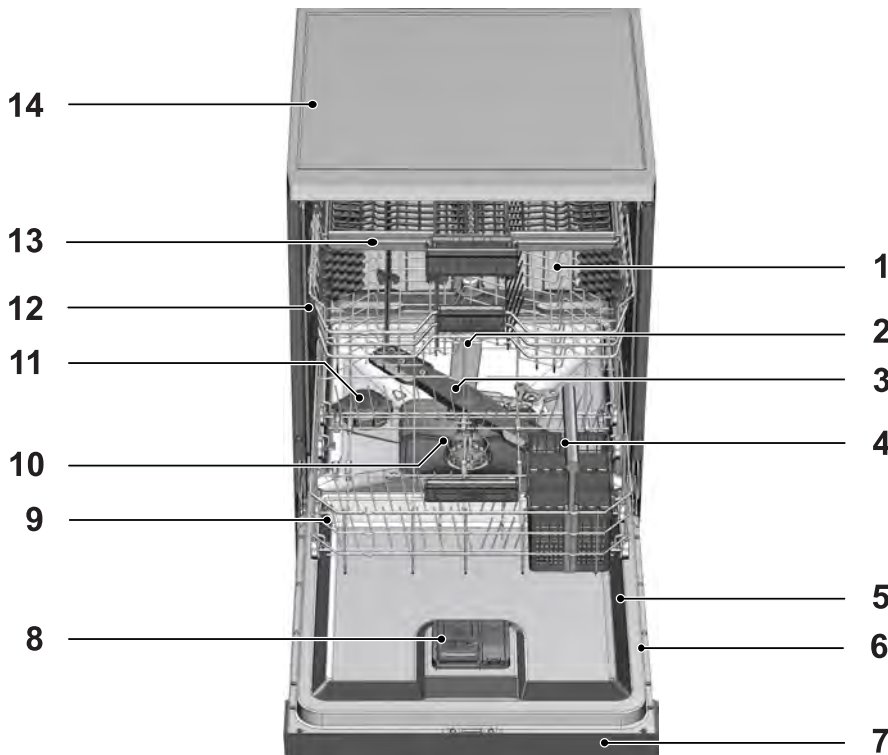

1. Felső kosár
2. Felső lapát
3. Alsó lapát
4. Evőeszköz kosár
5. Ajtó
6. Értékelés címke
7. Vezérlő panel
8. Mosószer adagoló
9. Alsó kosár
10. Szűrők
11. Sótartály fedél
12. Felső kosár sín
13. Felső evőeszköz kosár
14. Asztali illesztés (modellfüggő)
15. Szárító ventilátor rendszer (modellfüggő)

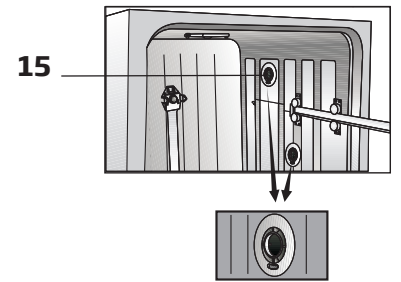

Kezelőpanel

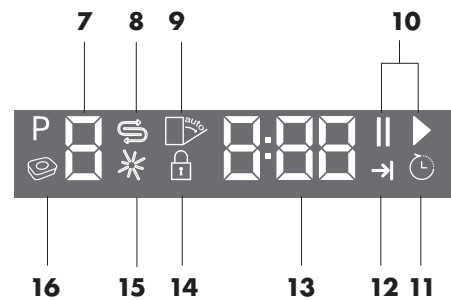
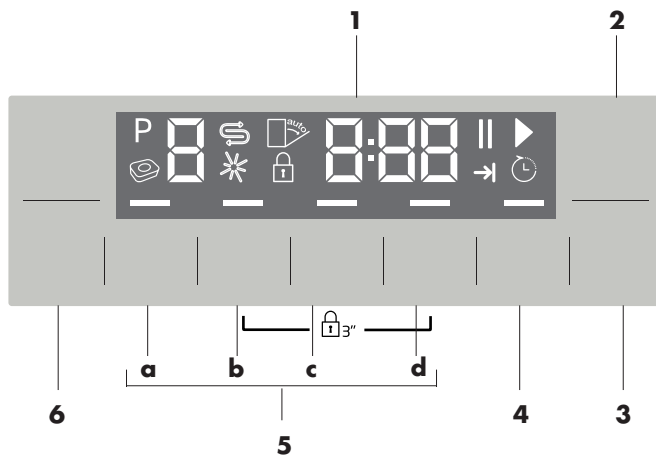

1. Kijelző
2. Be/Ki gomb
3. Indítás/Szünet/Megszakítás gomb
4. Időzítő gomb
5. Funkciógombok
 - a. Féltöltés funkció
 - b. Fast+ funkció
 - c. Steam Gloss funkció
 - d. Tray Wash funkció

6. Programválasztó gombok
7. Programjelző
8. Só jelzőfény
9. (Nincs használatban)
10. Indítás(▶)/Szünet(⏸) jelzőfény
11. Időzítő jelzőfény
12. Program vége jelzőfény
13. Kijelző információs sor
14. Gyerekzár jelzőfény
15. Öblítés rásegítés jelzőfény
16. (Nincs használatban)

A mosogató programok fajtája és száma és a rendelkezésre álló opciók eltérőek a mosogatógép típusától függően.

Üzembe helyezés

A berendezés telepítésével kapcsolatban kérje a legközelebbi felhatalmazott szerviz segítségét. A felhatalmazott szervizzel történő kapcsolatfelvétel előtt győződjön meg az elektromos és vízellátás illetve a vízleeresztő rendszerek megfelelőségéről.

Ha a rendszerek nem megfelelőek, egy képzett szakemberrel és csőszerelővel végeztesse el a szükséges módosításokat.



A hely előkészítése illetve az elektromos, víz- és szennyvízcsatlakozások telepítés helyén történő biztosítása az ügyfél felelőssége.



A telepítést és az elektromos csatlakoztatást a felhatalmazott szerviznek kell elvégeznie. A gyártó nem vállal felelősséget az arra nem jogosult személyek által végzett eljárások miatt keletkező károkért.



Telepítés előtt szemrevételezéssel ellenőrizze a berendezés esetleges sérüléseit. Sérülések esetén ne telepítse a berendezést. A sérült berendezés biztonsági kockázatot jelent az Ön számára.



Amikor a berendezést a telepítést vagy a tisztítást követően visszahelyezi a helyére, ügyeljen arra, hogy a vízellátó és -leeresztő tömlők ne legyenek meghajlítva, összenyomva vagy megzúzva.

A berendezés elhelyezésekor ügyeljen arra, hogy ne sértse meg a padlót, falakat, csővezetékeket stb. A berendezés mozgatása során ne tartsa azt az ajtónál vagy a panelnél fogja.

Megfelelő telepítési hely

- A berendezést szilárd, lapos, megfelelő teherbírású talajra helyezze. A berendezést az ajtó kényelmes és biztonságos zárhatósága érdekében sima felületre kell helyezni.
 - Ne telepítse a berendezést olyan helyre, ahol a hőmérséklet 0°C alá csökkenhet.
 - Helyezze a berendezést legalább 1 cm távolságra a többi bútor széleitől.
 - A berendezést szilárd talajra helyezze.
- Ne helyezze bolyhos szőnyegre vagy hasonló felületekre.



Ne helyezze a berendezést a hálózati kábelre

- Ügyeljen arra, hogy olyan helyet válasszon ahol az edényeket gyorsan és kényelmesen ki és be tudja rakodni.
- A berendezést a csaphoz és a lefolyóhoz közeli helyre telepítse. A telepítés helyének megválasztásakor vegye figyelembe, hogy az a csatlakozások létrhozását követően nem módosítható.

A vízellátás csatlakoztatása

Javasoljuk, hogy helyezzen egy szűrőt a vízellátó bemenetre, hogy védje a gépet a vezetékes vízben vagy a saját vízrendszerben lévő szennyeződések (homok, kosz, rozsda stb.) miatt keletkező károktól illetve hogy megelőzze a mosogatás végén történő sárgásodással vagy az iszap összegyűlésével kapcsolatos panaszokat.

Engedélyezett víz hőmérséklet: legfeljebb 25°C

A mosogatógép nem csatlakoztatható nyitott melegvízes eszközökhöz vagy átfolyó rendszerű vízmlegítőkhöz.

- Ne használjon régi vagy használt vízellátó tömlőt az új berendezéshez. Használja a termékhez mellékelt új vízellátó tömlőt.
- A vízellátó tömlőt közvetlenül a vízcsapra csatlakoztassa. A csapból érkező víz nyomásának 0,3 és 10 bar között kell lennie. Ha a víznyomás meghaladja a 10 bar értéket, nyomáscsökkentő szelepet kell felszerelni.
- A csatlakoztatást követően nyissa ki teljesen a csapot a szivárgások ellenőrzéséhez.



Használjon felcsavarozható tömlőcsatlakozót a 3/4 hüvelyk külső menetméretű vízellátó tömlő csatlakoztatásához. Szükség esetén használjon szűrőbetétet a csövekből érkező objektumok kiszűrésére.

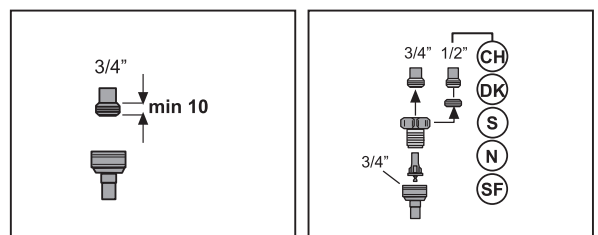

Biztonsága érdekében zárja el teljesen a vízellátó csapot a mosogatási program végeztével.

Csatlakoztatás a lefolyóhoz

A vízleeresztő tömlő közvetlenül a leeresztőnyíláshoz vagy a mosogató leeresztőjéhez csatlakoztatható. A csatlakozás hossza a padlótól számított 50 és 100 cm között lehet. 4 méternél hosszabb leeresztőtömlő használata esetén az edények koszosak maradnak. A vízleeresztő tömlőt meghajlítás nélkül csatlakoztassa a leeresztőcsőhöz. Rögzítse szorosan a vízleeresztő tömlőt a csőhöz, hogy az na termék üzeme során ne tudjon elmozdulni.

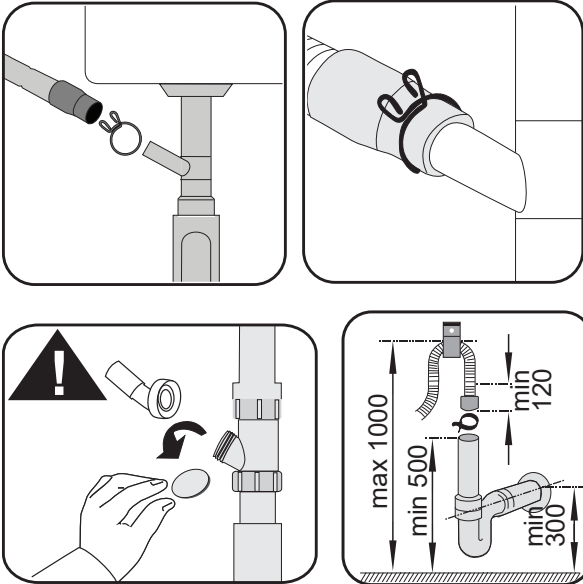

A leeresztőcsövet a szennyvízrendszerhez kell csatlakoztatni, felszíni vizekhez nem csatlakoztatható.

A lábak beállítása

Ha a berendezés ajtaja nem zárható megfelelően vagy ha a berendezés enyhe nyomásra megbillen, akkor be kell állítani a berendezés lábait. A lábkat a termék csomagjában található üzembe helyezési útmutatóban látható ábrák szerint állítsa be.

Aquasafe+

(modellfüggő)

A Aquasafe+ rendszer védelmetnyújt a tömlőcsatlakozásnál keletkező esetleges vízszivárgás ellen. Kerülni kell a víz szelepdobozzal történő érintkezését, hogy megelőzhető legyen az elektromos rendszer károsodása. Az Aquasafe+ rendszer sérülése esetén húzza ki a berendezést és hívja a felhatalmazott szervizt.



Mivel a tömlőkészlet elektromos csatlakozókat és szerelvényeket tartalmaz, ezért soha ne rövidítse le a tömlőt és ne hosszabbítsa meg hosszabbítótömlő használatával.

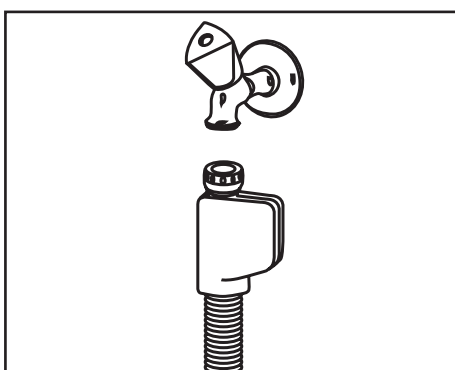

Elektromos csatlakoztatás

- A berendezést földelt, a „Műszaki adatok” táblázatban meghatározott értékekkel bíró biztosítékkal védett aljzathoz csatlakoztassa. Vállalatunk semmilyen felelősséget nem vállal a helyi szabályozásnak megfelelő földelés hiánya miatt bekövetkező károk miatt.
- A csatlakozásnak meg kell felelnie a helyi előírásoknak.

- A hálózati kábelnek a telepítést követően könnyen elérhetőnek kell lennie.



A mosogatási program végeztével húzza ki a berendezést.

- A feszültség és az engedélyezett védőbiztosítékok vagy kismegszakítók a „Műszaki adatok” fejezetben vannak felsorolva. Ha a biztosíték vagy kismegszakító 16 amperesnél kisebb, egy képzett villanyszerelővel cseréltesse ki azt 16 amperesre.

A megadott feszültségnek egyeznie kell a hálózati feszültséggel.

Ne csatlakozzon az elektromos hálózatra hosszabbító vagy elosztó használatával.



A sérült hálózati kábelt a felhatalmazott szervizzel ki kell cseréltetni.



Ha a mosogatógép belső világítással van felszerelve, akkor azt meghibásodás esetén csak a felhatalmazott szerviz cserélheti ki.



Ha a berendezés meghibásodik, akkor azt a felhatalmazott szerviz által történő javításig nem szabad használni. Fennáll az áramütés veszélye.

Első használat

A berendezés használatának megkezdése előtt győződjön meg róla, hogy elvégezte-e az összes előkészületet a „Fontos biztonsági utasítások” és „Telepítés” részben leírtak szerint.

- A berendezés mosogatásra történő előkészítéséhez az első használatkor a legrövidebb programot használja tisztítószerezrel, a gép üres állapotában. Az első használat során adjon 1 liter vizet a sótartályhoz mielőtt feltöltené sóval.



Lehet, hogy a gyári minőség-ellenőrzési vizsgálatokat követően egy kevés víz marad a berendezésben. Ez nem ártalmas a berendezésre.

Előkészületek

Energiatakarékosági tippek

Az alábbi információk segítséget nyújtanak a berendezés gazdaságos és energiahatékony módon történő használatában. Törölje le a darabos ételmaradékot az edényekről, mielőtt azt a gépbe helyezné. A gépet csak teljesen megtöltve használja. A program kiválasztásakor vegye figyelembe a „Programadatok és átlagos felhasználási értékek” táblázatot.

Ne tegyen a csomagoláson feltüntetettől több tisztítószert a tartályba.

Vízlágyító rendszer

A közműhálózatról érkező vízet lágyítani kell, amíg a keménység legalább 7°dH. Máskülönb kemény ionok fognak felhalmozódni a mosásban levő edényeken és befolyásolhatják a berendezés mosó, öblítő és szárítóteljesítményét.



A berendezés vízlágyító rendszerrel van felszerelve, ami csökkenti a bejövő víz keménységét. A rendszer olyan szintre lágyítja a berendezésbe jutó vizet, ami lehetővé teszi az edények kívánt minőségben történő mosogatását.

A vízlágyító rendszer beállítása

Megfelelően beállított vízlágyító rendszer esetén a mosogatógép tisztítási, öblítési és szárítási teljesítménye megnő. A vízkeménység új szintjét a kézikönyv vízkeménységi szintre vonatkozó utasításainak megfelelően kell beállítani. Az alábbi lépéseknek megfelelően határozza meg a bejövő víz vízkeménységi szintjét a termékhez mellékelt tesztcsik segítségével.

A gép a bejövő víz keménységének meghatározása után:

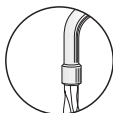

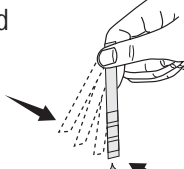
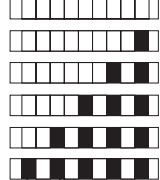







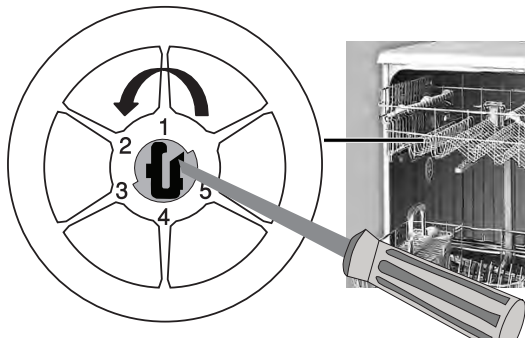







1. A gép bekapcsolása után nyomja meg egyszerre a késleltetett indítás és a P+/P gombot. A visszaszámlálás (3, 2, 1) megjelenése után egy ideig még tartsa lenyomva a gombokat.
2. Az (r..) pozíció aktiválásához nyomja meg a P+/P gombot.
3. A Time Delay (késleltetés) gomb segítségével állítsa be a víz keménységét a bejövő víz keménységének megfelelően. A megfelelő beállításhoz lásd a „Vízke­mény­ség beállítása” táblázatot.
4. Nyomja meg az Be- / Kikapcsoló gombot a beállítás elmentéséhez.

<p>a</p>  <p>Vegye ki a tesztcsikot a zsebből.</p>	<p>b</p> <p>1 perc</p>  <p>Nyissa meg a csapot és körülbelül 1 percig hagyja folyni a vizet.</p>	<p>c</p> <p>1 másodperc</p>  <p>Tartsa egy másodpercig a tesztcsikot a vízbe.</p>	<p>d</p>  <p>Húzza ki a tesztcsikot a vízből és rázza meg.</p>	<p>e</p>  <p>Várjon 1 percet.</p>	<p>f</p>  <p>A tesztcsik kimutatja a vízkeménység szintjét.</p>
---	---	--	--	--	--

Vízkeménység beállítása táblázat

Keménység mértéke	Angol vízkeménység °dE	Német vízkeménység °dH	Francia vízkeménység °dF	Vízkeménység-szintjelző
0. szint 	0-5	0-4	0-8	A vízkeménység beállítás 1-es pozícióba történő váltásához nyomja meg a Time Delay (késleltetés) gombot. (r1)
1. szint 	6-9	5-7	9-13	
2. szint 	10-15	8-12	14-22	A vízkeménység beállítás 2-es pozícióba történő váltásához nyomja meg a Time Delay (késleltetés) gombot. (r2)
3. szint 	16-19	13-15	23-27	A vízkeménység beállítás 3-as pozícióba történő váltásához nyomja meg a Time Delay (késleltetés) gombot. (r3)
4. szint 	20-24	16-19	28-34	A vízkeménység beállítás 4-es pozícióba történő váltásához nyomja meg a Time Delay (késleltetés) gombot. (r4)
5. szint 	25-62	20-50	35-90	A vízkeménység beállítás 5-ös pozícióba történő váltásához nyomja meg a Time Delay (késleltetés) gombot. (r5)

Végezze el a regeneráció-beállító kapcsolón is ugyanazokat a keménységi szint beállításokat, amelyeket a vezérlőpanelen. Például ha a vezérlőpanelen a „3. szint” beállítást adta meg, akkor a regeneráció-beállító kapcsolót is állítsa a 3. szintre.

Regeneration Adjustment (regeneráció beállítása) gomb	0. szint	1. szint	2. szint	3. szint	4. szint	5. szint
						
	1	1	2	3	4	5
						
						

Ha a bejövő víz keménységi szintje 90 °dF érték fölött van, vagy ha kútvízet használ, akkor víztisztító eszközök és speciális szűrők használatát javasoljuk.

Ha a bejövő víz keménységi szintje 13 °dF érték fölött van, akkor nem szükséges sót használnia a mosogatógéphez. Ebben az esetben a „No Salt Warning Indicator” (nincs só-figyelmeztetés jelzőfény”) folyamatosan világít a berendezés paneljén.

Ha a vízkeménység mértékét az 1. szintre állította, akkor a „No Salt Warning Indicator” (nincs só-figyelmeztetés jelzőfény”) annak ellenére is folyamatosan világít, hogy nincs szükség só használatára. Ha ilyenkor mégis sót használ, akkor a berendezés nem használja fel azt, és a Salt (só) jelzőfény nem villan fel.



A ház mozgatása esetén újra be kell állítania a berendezés vízkeménységének mértékét. Ehhez vegye figyelembe a fenti információkat és az új területen bejövő víz keménységi szintjét is. A berendezése a legutóbb beállított vízkeménységi szintet jeleníti meg.

Só hozzáadása

Kizárólag mosogatógépek számára gyártott termékeket használjon! Ne használjon étkezési vagy ipari sót!

Kövesse a mosószer csomagolásán lévő utasításokat!

Javasoljuk, hogy granulátum vagy por formájú lágyítót használjon. Ne használjon vízben nem oldódó sókat, például asztali vagy konyhasót. A vízlágyító rendszer teljesítménye idővel romolhat.

A sótartály a berendezés indításakor megtelik vízzel. A lágyítót ezért a gép indítása előtt adja hozzá.

A só felhasználás beállítása

1. Először vegye ki az alsó kosarat a lágyítósó hozzáadásához.
2. Fordítsa el a sótartó fedelét az óramutató járásával ellentétesen annak kinyitásához (A, B).
3. Töltsön 1 liter vizet a berendezés sótartályába de csak a legelső használatkor (C).
4. A sótolcsér segítségével töltsen meg a sótartályt sóval (D). A só vízben történő oldódásának felgyorsításához keverje meg egy kanállal.

5. Ha a tartály tele van helyezze vissza a fedelet és szorítsa meg.



A sótartályba körülbelül 2 kg lágyítósó helyezhető be. A sót közvetlenül a gép indítása előtt öntse bele. Így a gép azonnal elmossa a kiömlő felesleges sós vizet megelőzve ezzel, hogy az felmarja a felületet. Ha nem akar rögtön ezután edényeket mosni a géppel, indítsa el üresen a legrövidebb programon.

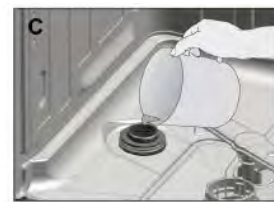

Mosogatószer

A gépben por, folyadék/gél vagy tableta formájú mosogatószer használható.



Kizárólag mosogatógéphez készült tisztítószeret használjon. Soha ne használjon hagyományos mosogatószeret.

Javasoljuk, hogy ne használjon klór- vagy foszfáttartalmú tisztítószeret, mivel azok károsítják a környezetet.

Mosogatószer hozzáadása

A kiválasztott programhoz alkalmazandó mosószermennyiséghez olvassa el a „programtáblázatot”.



A hatékony mosás és szárítás érdekében mindig tartsa be a csomagoláson található utasításokat. Ha további kérdése van, javasoljuk, hogy lépjen kapcsolatba a tisztítószer gyártójával.



Ne helyezzen oldószert a mosogatószeradagolóba. Fennáll az robbanás veszélye!

Helyezze a mosogatószert az adagolóba, közvetlenül a gép használata előtt, az alábbi ábrán látható módon.

1. Nyomja jobbra a reteszt a mosogatószer-adagoló fedelének (A) kinyitására.

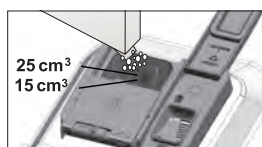

2. Adagolja a javasolt mennyiségű por, folyékony/gél vagy tablettá formátumú mosogatószert a tartályba.

A mosószeraadagolóban szintjelzők találhatók, amelyek segítséget nyújtanak a megfelelő mennyiségű por formátumú mosogatószer használatában. A teljesen feltöltött mosogatószer adagoló 45 cm³ mosogatószert tartalmaz. Töltse fel a mosogatószer-adagolót a 15 cm³ vagy a 25 cm³ szintű jelzésig a berendezés töltöttségétől és/vagy az edények szennyezettségi fokától függően. Ha mosogatószer tablettát használ akkor egy tablettá elegendő.



3. A bezáráshoz nyomja be a mosogatószer-adagoló fedelét. A fedél lezárásakor egy „kattanás” hallható.



A rövid programokhoz használjon folyékony/gél formátumú mosogatószert előmosás nélkül, mivel a tablettá formátumú mosogatószer oldhatósága az idő és a hőmérséklet függvényében változik.

Mosogatószer tablettá

A hagyományos mosogatószer tablettákon kívül vannak olyan kereskedelmi forgalomban kapható mosogatószer tabletták, amelyek vízlágyító és/vagy öblítő hatást fejtenek ki. Ezen mosogatószerek néhány típusa speciális célú összetevőket, például üveg és rozsdamentes acél védőket. Ezen tabletták egy bizonyos vízkeménységi fokig (21°dH) fejtik ki a hatásukat. Ha a vízkeménységi fok túllépi az említett szintet akkor a mosogatószer mellett vízlágyító só és öblítőszer használata is szükséges.

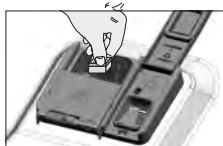

A mosogatógép legjobb teljesítménye mosogatószer, öblítő és vízlágyító só külön-külön történő alkalmazásával érhető el. Tablettá formátumú mosogatószer használata esetén kövesse a mosogatószer gyártójának utasításait. Tablettá formátumú mosogatószer használata esetén, ha az edények nedvesek és/vagy vízkő foltokat talál, különösen a poharakon a mosogató program befejezését követően forduljon a mosogatószer gyártójához.

Ha tablettá formátumú tisztítószerrel por formátumúra vált:

1. Győződjön meg róla, hogy a só-és öblítőtartály tele van.
2. Állítsa a vízkeménységet a legnagyobb szintre és indítsa el a gépet üresen.
3. Az üres mosási ciklus után nézze át újra el a használati utasítást és állítsa be ismét a vízkeménységi szintet, hogy megfeleljen a vízszolgáltatásnak.
4. Hajtsa végre az öblítővel kapcsolatos megfelelő beállításokat.

Öblítő

A mosogatógépekben használt öblítő egy speciális keverék a szárítási hatékonyság növelésére és a víz vagy vízkő edényeken történő kialakulásának megelőzésére. Ezért ügyelni kell arra, hogy legyen öblítő a tartályban és csak a kifejezetten mosogatógépekhez készült öblítőt használjon.

1. Nyissa ki öblítőszer-tartály fedelét a retesz segítségével.



2. Töltse fel a tartályt a " MAX" szintig.
3. A bezáráshoz enyhén nyomja be a tartály fedelét.
4. Ha az edényeken a mosogatóst követően vízkő látható, növelje a keménységi szintet, törölgetés utáni kékes elszíneződés esetén pedig csökkentse azt. Gyárilag a 3-as szint van beállítva.



Töréssel tisztítsa fel a tartályon kívülre került öblítőt. A véletlen kifolyt öblítő habzást okoz és csökkenti a mosogatósi teljesítményt.

Mosogatógéppel nem mosogatható eszközök

- Soha ne tegyen cigarettahamuval, gyertyamaradékkal, polírozóval, festékekkel, vegyi anyaggal stb. szennyezett edényeket a mosogatógépben.
- Ne tegyen vasötvözetből készült eszközöket a mosogatógépbe. Ezek rozsdásodhatnak vagy elvízkövesíthetik a többi eszközt.
- Ne tegyen a mosogatógépbe evőeszközt fából vagy csontból készült eszközökkel, ragasztott illetve nem hőálló darabokkal, valamint réz- és ónozott tetejű tartályokkal együtt.

A porcelánokat díszítő festések illetve az alumíniumból és ezüstből készült eszközök a kézi mosáshoz hasonlóan a gépi mosás során is elszíneződhetnek vagy kifakulhatnak. Néhány fajta finom- és kristályüveg idővel mattá válhat. Étkészlet vásárlása esetén fokozottan javasoljuk annak ellenőrzését, hogy az alkalmas-e gépben történő mosogatóra.

Edények behelyezése a mosogatógépbe

Csak akkor tudja mosogatógépét energiateljesítmény szempontjából optimálisan használni, ha az edényeket rendezetten helyezi a mosogatógépbe. Törölje le a darabos ételmaradékot (csontot, magot stb.) az edényekről, mielőtt azokat a mosogatógépbe helyezné. A vékony, keskeny darabokat lehetőség szerint a kosarak középső részébe helyezze. Az erősen szennyezett és nagyobb edényeket az alsó, míg a kisebb, finomabb és könnyű darabokat a felső kosárba helyezze. Az üregek edényeket, például kelyheket, poharakat és serpenyőket fejjel lefelé helyezze a mosogatógépbe. Ezáltal megakadályozható a víz felgyülemelése a vájatokban. Először az alsó kosárban lévő edényeket vegye ki és csak utána a felső kosárban lévőket.

A bepakolás után ellenőrizze, hogy a szűrőkarok szabadon el tudnak-e forogni!

Alsó kosár

Az alsó kosárba tegye a lábasokat, fedőket, a tálaló edényeket, a salátás tálakat, az evőeszközöket, stb. A tálcákat és a nagy fedőket ideális esetben a kosár oldalára pakolja be.

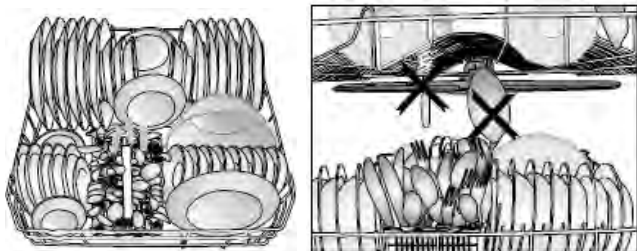

Néhány típus felhajtható / állítható magasságú polcokkal van felszerelve*.

Az alsó kosár ezen tartozékával könnyen moshat dyan darabokat, mint poharak, merőkanalak, kenyérvágó kés stb.

Amikor nem használjuk akkor hajtsuk fel a polcot (A), toljuk fel (B) és állítsuk függőleges helyzetbe (C) ezután csúsztassuk le és rögzítsük a fűlekkel (D). Amikor használni akarjuk akkor végezzük el visszafelé ugyanezt a folyamatot.

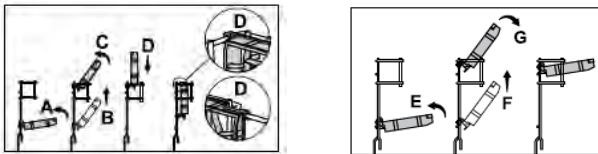

A polc magasságának beállításához hajtsuk fel a polcot (E), toljuk fel (F), hajtsuk le a kívánt szintnél (G).

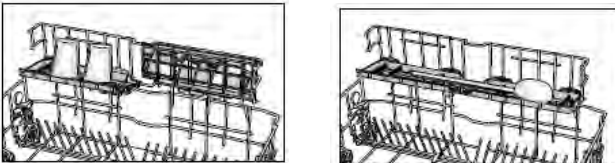

Győződjön meg arról, hogy a szórókarok szabadon mozognak nem érintik a polcon elhelyezett edényeket.

Összehajtható alsó kosár elemek (típus függő)

A hatrészes összehajtható villa (A) a gép alsó kosarában lehetővé teszi a nagyobb darabok, például serpenyők, kelyhek stb. könnyed behelyezését. Az egyes villák illetve az összes villa összehajtásával nagyobb terület szabadítható fel.

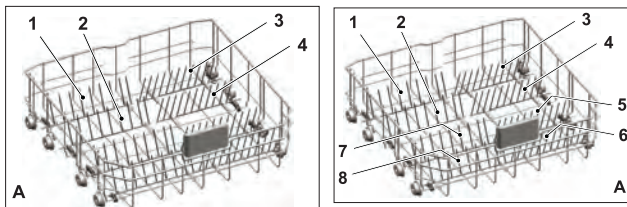

Az összehajtható elemek (villák) vízszintes elhelyezéséhez fogja meg a villákat a középső helyzetben és nyomja azokat a nyílak irányába (B). Függőleges helyzetbe történő helyezéshez csak emelje meg a villákat. Az összehajtható villák ismét bekattannak a reteszbe.



Ha a villákat a végüknél fogva helyezi függőleges helyzetbe, akkor azok elgörbülhetnek. Ezért a középen lévő villák vízszintes vagy függőleges helyzetbe történő emeléséhez azokat a törzsüknél tartva a nyíl irányába kell nyomni.

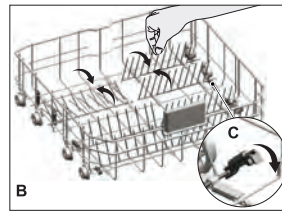

A tartóelemek lehajtásához középen nyomja őket a nyílak irányában (C). A függőleges helyzet visszaállításához csak emelje meg ameddig a retesz kattann.

Az erősen szennyezett edényeket és lábasokat az alsó kosárba kell berakni, mert ezt a részt erősebb vízpermet éri, ami jobb mosogatási teljesítményt biztosít.

Alsó kosár palack rác

(modelltől függ)

Palack mosásra tervezték, hogy könnyebb legyen elmosni hosszú, széles szájú üvegeket.

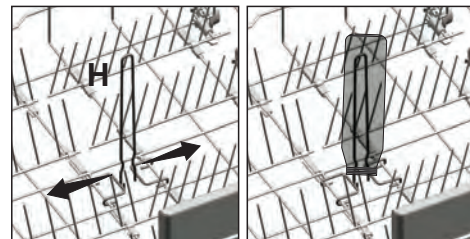

Amikor nincs használatban távolítsuk el úgy, hogy mindkét oldalról kihúzzuk (H).

Evőeszköztartó kosár

Az evőeszköztartó kosár védőráccsal van felszerelve, amely az evőeszközök lehető legjobb elrendezését teszi lehetővé. Az evőeszköztartó kosarat csak az alsó kosár elülső részén lehet elhelyezni.

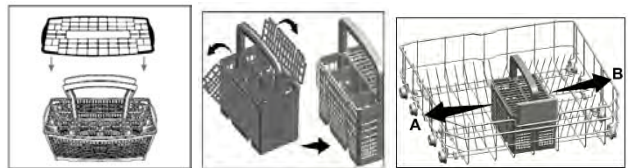

Az esetleges sérülések elkerülése érdekében az éles és hegyes eszközöket (pl. szervizvilla, kenyérvágó kés stb.) fejjel lefelé helyezze a gépbe úgy, hogy azok hegyes vége lefelé nézzen, vagy fektesse azokat vízszintesen az edénykosárba.

Az evőeszköztartó kosár lehet két részre osztható, amely ajánlott megoldás akkor, ha csak fél töltet mosogat (csak a fél-töltet funkcióval felszerelt típusoknál), vagy lehet csúsztható típusú, amely az alsó kosárban bárhol elhelyezhető a rögzített vagy felhajtható tartóelem közötti mozgatással. Típustól függően kiegészítő evőeszköztartó kosarat is használhatunk a felső kosárba helyezve.

Felső kosár

A felső kosárba tegye az érzékeny és könnyű edényeket, mint pl. poharak, teás és kávécsészék, csészéalátétek, tányérok, salátás tálak!

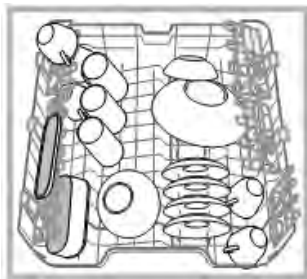

Néhány típus felhajtható tartóelemekkel van felszerelve (száma és elhelyezkedése típustól függően eltérő lehet), amelyeket használhat függőleges pozícióban desszertes tányérokhoz, vízszintes pozícióban tálakhoz és edényekhez.

Állítható felhajtható részek

A felhajtható részeket három különböző magasságban (A,B,C) lehet elhelyezni, így optimalizálni lehet az edények elhelyezését a felső kosárban. A boros poharakat biztonságosan elhelyezheti úgy, hogy a talpukat a felhajtható rész megfelelő nyílásába helyezi.

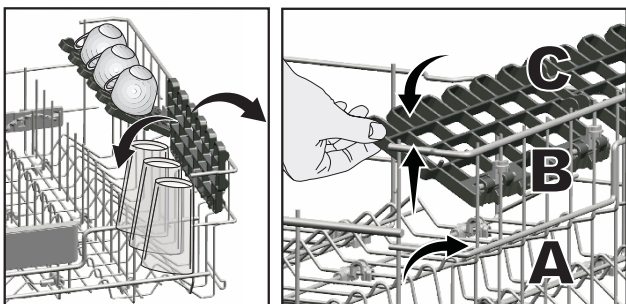

Felső kosár többcélú üzemállványa

(modelltől függ)

Ez a tartozék a felső gép kosarán helyezkedik el és segítségével könnyen tisztíthatók olyan tárgyak, mint például nagyon hosszú merőkanalak vagy kenyérvágó kések.

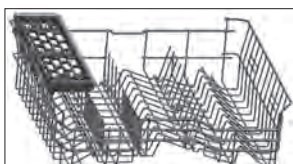

Ha nem akarja használni az eltávolításhoz emelje fel a felső kosár többcélú üzemállványát. Ha megint használni akarja a felső kosár többcélú üzemállványát könnyen hozzákapszhatja a felső kosár oldalsó részéhez.

Összecsukható felső kosár rács

(típus függő)

Ahhoz, hogy az összecsukható rácsokat a felső kosárban vízszintes helyzetbe állítsuk, nyomjuk meg a reteszt (1). Az így létrehozott területen a nagyobb edényeket is elhelyezhetjük(2). Ahhoz, hogy a ismét vissza állítsuk függőleges helyzetbe, csak emeljük fel a rácsot.

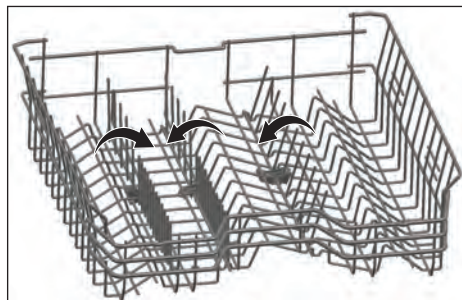

A rács vízszintes helyzetbe való mozgásánál, ha a csúcsánál fogva tartja elhajolhat. Ezért vízszintes vagy függőleges helyzetbe való mozgásánál tartsa a rácsot a száránál fogva.

Felső evőeszköz kosár

(modelltől függ)

A felső evőeszköz kosár lehetővé teszi a az evőeszközök, például kanalak, villák, stb. mosását a kosár elválasztói közé helyezve.

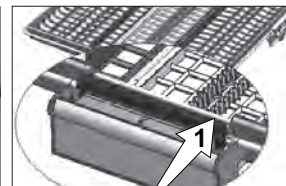
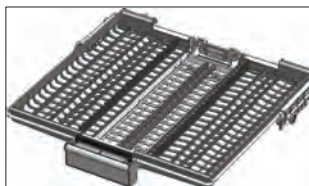

A részleges mozgató funkcióval rendelkező modellek esetében a fogantyún található elem (1) lenyomásával a középső tálca az alsó pozícióba kerül és a rendszer kioldódik. Így a jobb és bal oldali tálcák mozgathatók. Az oldalsó tálcák által felszabadított tér lehetővé teszi hosszú tárgyak behelyezését a felső kosárba.

Ha a középső tálca az alsó pozícióban van behelyezhet a tálcára hosszú/magas tárgyakat, mint például kávécsészéket, merőkanalakat, stb. Ha az oldalsó tálcák a két oldalfalhoz vannak támasztva a fogantyút fel lehet húzni, hogy a középső tálca felemelkedjen és a rendszer lezáruljon.

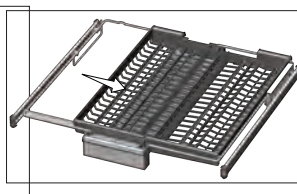
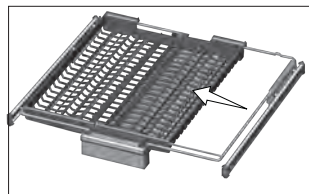

A felső kosár magasság állítása (típus függő)

A felső kosár magasságállító mechanizmusa arra lett tervezve, hogy nagyobb helyet teremtsen az ön berendezése alsó vagy felső részében az ön igényeinek megfelelően a magasság felfelé vagy lefelé igazításával, miközben a kosár üres vagy meg van töltve.

Ennek a mechanizmusnak köszönhetően három különböző pozícióban használhatja a kosarat mégpedig az alsó, középső és felső pozíciókban (1, 2, 3).

A kosár felemeléséhez tartsa a felső kosár rácsot két kézzel, amikor a rács a legalsó pozícióban van és húzza fel (A).

Egy „kattanás” fog hallatszódni a jobb és bal oldali mechanizmusból jelezve, hogy a kosár elérte a következő szintet. Engedje el a kosarat.

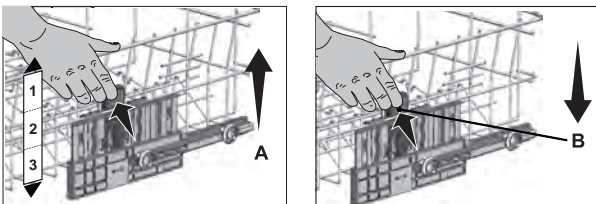

Ahhoz, hogy lejjebb mozgassa a kosarat, amikor a legfelső pozícióban van;

1. Tartsa a felső kosár rácsot két kézzel, enyhén emelje fel a kosarat és egyidejűleg nyomja le és engedje el az ábrán látható reteszeket (B).
2. Mozdassa lejjebb a kosarat a jelenlegi pozíciójából egy alacsonyabba.
3. Engedje el a kosarat, miután elérte az eggyel alacsonyabb szintet.

Ismételje meg a műveletet, ha a magasság nem megfelelő.



A mozgó mechanizmus nem működhet megfelelően, ha a felső kosár túlterhelt vagy a súlyeloszlás nem egyenletes. Nehezebb körülmények mellett fennáll a kockázata, hogy leesik egy szintet. Bizonyosodjon meg róla, hogy az állító mechanizmus a felső kosár jobb és bal oldalán ugyanabban a pozícióban van.

Felső kosár magasság állítása üresen

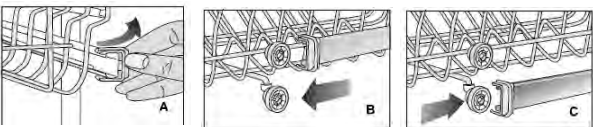

Használja a kosár görgőit a kosár magasságának állításához.

1. A kosár sínek végén levő ütközőket hajtsa ki (A).
2. Vegye ki a kosarat (B).
3. Állítsa át a görgőket, helyezze vissza a kosarat a sínekbe és az ütközőket helyezze vissza (C).

Lower Basket Glass Holder (típus függő)

A gép alsó kosarában található Lower Basket Glass Holder segítségével a nagyméretű és magas poharakat biztonságosan lehet elmosogatni.

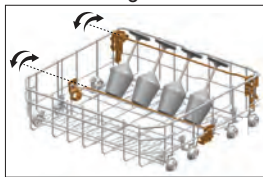

SoftTouch tartozék (típus függő)

A gép alsó kosarában található SoftTouch Accessory segítségével a törékeny poharakat biztonságosan lehet elmosogatni.



Tepsimosó rácsok (típus függő)

A tepsik alsó kosárban történő elmosásához használja a rácsokat.

A megfelelő program és funkció kiválasztásához lásd a Kiegészítő funkciók fejezetet.

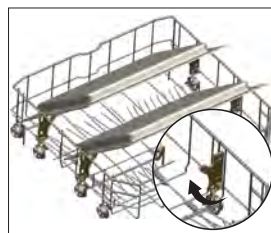

Mosogatógépben nem tisztítható tárgyak

- Fából készült edények és evőeszközök.
- Kézzel festett, antik üvegek vagy porcelán. Ezek díszítése nem vízálló.
- A nem hőálló műanyagból készült tárgyak.
- Alumínium, réz, sárgaréz, ón, cin edények.
- Hamuval, viasszal, kenőzsírral vagy tintával szennyezett edények.

Az üvegdíszítés és az alumínium/ezüst részek színe megváltozhat és kifakulhat a mosogatási eljárás során. Bizonyos üvegtípusok (pl. kristály) opálössz válhatnak néhány mosogatási ciklus után.

A poharak és az edények sérülése

Mi okozza:

- A pohár típusa és a pohár gyártási eljárása.
- A tisztítószer kémiai összetétele.
- Az öblítéshez használt víz hőmérséklete.

TIPPEK

- Csak olyan üveget és porcelánt tegyen be, amelynél a gyártó garantálja, hogy alkalmas a mosogatógépben való mosogatásra.
- Használjon az edényekhez alkalmas, ezt a célt szolgáló tisztítószer.
- A poharakat és az edényeket a mosogatási programbefejeződése után azonnal vegye ki a mosogatógépből.

A készülék használata

Be- és kikapcsoló gomb

Ha megnyomja a Be- és kikapcsoló gombot, a kijelző világít, jelezve a gép bekapcsolt állapotát. Kikapcsolt állapotban a fény sem világít.

Indítás / Szünet / Megszakítás gomb

Ezzel a gombbal indíthatja el, szüneteltetheti, vagy szakíthatja meg a kiválasztott programot vagy funkciót.

Programválasztó gombok

Ezekkel a gombokkal választhatja ki a kívánt mosási programot a "Programadatok és átlag fogyasztási értékek" táblázat alapján.

Időzített indítás gomb

Időzített indítás gombja
Ezt a gombot megnyomva állíthatja be az időzítőt.

A készülék előkészítése

1. Nyissa ki a mosógatógép ajtaját.
2. Helyezze el az edényeket a használati útmutató előírásai szerint.
3. Ügyeljen rá, hogy mind az alsó, mind a felső mosogatókar szabadon forogjon.
4. Tegyen megfelelő mennyiségű mosogatószert az adagolóba.
5. Ellenőrizze, hogy a só- és az öblítőszer kijelző világít-e, ha szükséges töltsön be sót és/vagy öblítőszert.
6. Csukja be a mosógatógép ajtaját.

Programválasztás

1. Nyomja meg a Ki/Be gombot a gép bekapcsolásához.
2. Keresse ki az edényeknek megfelelő mosogatóprogram a "Programadatok és átlagos felhasználási értékek" táblázatában található.
3. Nyomja meg a kívánt programválasztógombokat, amíg a kiválasztott program száma megjelenik a programkijelzőn. A P+ gombbal válthat a következő, a P- gombbal pedig az előző programra.

Kiegészítő funkciók

A mosogatógép programjait úgy tervezték meg, hogy figyelemmel a szennyeződés típusára és mértékére, valamint az elmosogatandó edényekre a legjobb tisztítási hatásfokot ériék el.

Kiegészítő funkciók segítségével időt, vizet és energiát lehet megtakarítani. ekkor az ellenőrző lámpa világítani kezd.

A kiegészítő funkciók a program időtartamát megváltoztathatják.

A kiegészítő funkciók nem alkalmazhatók minden mosogatósi programban. A kiegészítő funkció kijelzője nem aktiválódik, ha a választott mosogatósi programmal a funkció nem kompatibilis.

A kiegészítő funkció programhoz való hozzáadásához:

1. Válassza ki a kívánt mosási programot a programválasztó gomb megnyomásával.
2. Amikor a programon belül kiegészítő funkciót választ ki, annak szimbóluma megjelenik a kijelzőn. Ha ismét megnyomja a funkció gombját, a szimbólum eltűnik, és a funkció kiválasztása törlődik.
3. A kiválasztás a funkció gombjának ismételt megnyomásával vonható vissza.

Féltöltés funkció

Ezt a funkciót lehet használni, ha a gép nincs teljesen megtöltve.

1. Pakolja meg a gépet tetszése szerint edényekkel.
2. Kapcsolja be a gépet a Be- és kikapcsoló gomb segítségével.
3. Válassza ki a programot, és nyomja meg a féltöltés gombot. A funkcióválasztó kijelzőn a féltöltés jelzője világít.
4. A Start/Szünet/Törlés gomb megnyomásával indítsa el a programot.



A féltöltés funkcióval vizet és energiát lehet megtakarítani, az edényeket a gép alsó és felső kosarában kell elhelyezni.

SteamGloss funkció

Ez a funkció hatékonyabb szárítást tesz lehetővé.

Fast+ Funkció

Ez a funkció magasabb nyomáson történő mosással csökkenti a mosási időt, valamint a felhasznált víz mennyiségét.

Tray Wash funkció

Válassza Intenzív 70 ° C programot és nyomja meg a funkciógombot futtatni ezt a funkciót

Mosogatóprogramok

A program adatok az EN 50242 európai szabvány szerint a laboratóriumban mért adatokat tartalmazzák.

Az eltérő használati feltételek miatt a mosogatósi program időtartama és az adatok eltérő lehetnek.

A mosogató programok fajtája és száma és a rendelkezésre álló opciók eltérőek a mosogatógép típusától függően.

Programtáblázat									
Program száma	0	1	Automata	Intenzív	Quick&Shine	Mini 30	Előmosás		
Mosási hőmérséklet	InnerClean	Eco *	Automata	Intenzív	Quick&Shine	Mini 30	Előmosás		
Mosási hőmérséklet	-	50 °C	40-65 °C	70 °C	60 °C	35 °C	-		
Szennyezettségi fok	Javasolt, hogy 1-2 havonta futtassa le ezt a programot a gép tisztítása és a megfelelő higiénia fenntartása érdekében. A programot üres gépen futtassa. A program hatékonyságának biztosításához használjon erre a célra szolgáló, különleges tisztítószereket.	Leggazdaságosabb mosogató program a tisztításra váró, közepes szennyezett edényekhez.	Meghatározza az edények szennyezettségi fokát és annak megfelelően automatikusan beállítja a mosogatóvíz hőmérsékletét és mennyiségét, valamint a mosogatósi időt. Minden típusú edényhez alkalmas.	Erősen szennyezett edények, fázekas és serpenyők tisztítására alkalmas.	Napi gyors mosási program közepesen szennyezett edényekhez.	Lehetőleg, illetve előtisztított, enyhén szennyezett edények napi mosogatására alkalmas.	Alkalmas a gépben már néhány napja tisztításra váró, szennyes edényekben lévő ételmaradékok eltávolítására, így megelőzhető a rossz szag kialakulása.		
Előmosás	-	Közepes	Közepestől magasig	Magas	Közepes	Kevés	-		
Os mosás	-	+	+		-	-	+		
Szárítás	-	+	+	+		-	-		
Időtartam (perc)	75	223	100-180	148	58	30	15		
Víz (l)	15,2	11	11,6-15,8	17,6	11,4	11,8	4,2		
Energia (kWh)	0,70	0,93	0,90-1,45	1,65	1,18	0,80	-		

A táblázatban feltüntetett fogyasztási értékek átlagos körülményekre vonatkoznak. A gyakorlatban ezért eltérések lehetnek. * Referenciaprogram tisztítézetek számára Az EN 50242-nek megfelelő tesztelést teletöltött vizlágyító sóadagolóval és teljesen feltöltött öblítőtartállyal, a tesztprogram segítségével kell elvégezni.

Automata tabletta funkció

Az automata tabletta egy olyan funkció, amely detektálja a kombinált mosogatószer tabletták használatát.



Az ilyen típusú mosogatószeresek szárító teljesítménye javítható a hőmérséklet és az időtartam megfelelő beállításával.

Ennek a funkciónak köszönhetően nincs szükség semmilyen gomb megnyomására mosogatószer tabletta használata esetén.

Ha automata detektálásra van szükség a funkciót aktiválni kell.

Aktiválás / deaktiválás:

1. A gép bekapcsolása után nyomja meg egyszerre a késleltetett indítás és a P+ gombot. Tartsa a gombokat benyomva mindaddig, amíg a visszaszámlálás (3, 2, 1) a kijelzőn be nem fejeződik.
2. Nyomja meg a P+ gombot az a: opció aktiválásához. Az automatikus mosogatószer detektálás a:0 állásnál ki van kapcsolva, és a:1 állásnál be van kapcsolva. A kívánt opciót a késleltetett indítás gomb megnyomásával állítsa be.
3. A módosítás elmentéséhez kapcsolja ki a gépet a kikapcsoló gomb segítségével.

Belső világítás

(modelltől függ)

Néhány modell rendelkezik belső világítással; amikor az ajtó nyitva van, a lámpa megvilágítja a gép belsejét.

Belső világítás beállításának megváltoztatása

1. A gép bekapcsolása után nyomja meg egyszerre a késleltetett indítás és a P+ gombot. Tartsa a gombokat benyomva mindaddig, amíg a visszaszámlálás (3, 2, 1) a kijelzőn be nem fejeződik.
2. Nyomja meg a P+ gombot az L: opció aktiválásához. A belső világítás L:0 állásnál ki van kapcsolva, és L:1 állásnál be van kapcsolva. A kívánt opciót a késleltetett indítás gombbal állítsa be.
3. A módosítás elmentéséhez kapcsolja ki a gépet a kikapcsoló gomb segítségével.

Padlóvilágítás

Figyelmeztető jelzés: a gép mosogat

(modelltől függ)

A mosogatási folyamat közben a gép fényt vetít a padlóra. A mosogatás befejeztével a fény kialszik.



A padlóvilágítás a mosogatási program elindulásával automatikusan bekapcsol, és a program végéig égve marad.

A padlóvilágítást a felhasználó nem tudja kikapcsolni.



A gép a vezetékes víz keménységétől függően vízlágyítást végez. Bizonyos programok esetében emiatt a program vége felé kijelzett hátralévő idő eltérhet az indításkor kijelzettől. A teljes idő a program futása során is változhat a környezeti hőmérséklettől, a vezetékes víz hőmérsékletétől, valamint az edények mennyiségétől függően.

A mosási idő beprogramozása Időzítő

Ha a lakóhelyén van kedvezményes villamosenergia-tarifa, a Késleltetett indítás funkcióval beállíthatja a mosogatás idejét erre az időszakra.

A kiválasztott program indítását 24 óráig késleltetheti.

1. A mosogatóprogram és a kiegészítő funkciók kiválasztása után nyomja meg az Időzítő funkció gombot.
2. Ha az Időzítő gombot megnyomja, az információkijelző-sávon „0:30” jelenik meg, és a időzítő kijelző villogni kezd.
3. A kívánt időt az időzítő gomb megnyomásával állíthatja be. Az idő a gomb ismételt megnyomásával növelhető, az első 6 órában 30 percenként, majd ezt követően a 24. óráig 1-1 órával.
4. Az időzítő visszaszámlálásának elindításához nyomja meg a szünet / megszakítás gombot. A beállított idő lejártáig az időzítő, valamint az indítás / szünet jelzőfények folyamatosan égnek. Az időzítőn hátralévő időt a kijelző információs sora mutatja. A visszaszámlálás végeztével elindul a kiválasztott program.

Beállítás megváltoztatása, amikor az Időzítő funkció aktiválva van

Amíg az Időzítő funkció aktiválva van, nem lehet sem a mosogatási programot, sem a kiegészítő funkciókat, sem a késleltetés időtartamát módosítani.

Időzítő funkció kikapcsolása

1. Tartsa nyomva az indítás / szünet / megszakítás gombját 3 másodpercig.
2. Az indítás / szünet / megszakítás gomb nyomva tartása közben "3", "2", "1" jelenik meg a kijelző információs sorában. A visszaszámlálás végén az időzítő jelzőfénye kialszik, és az időzítő visszaszámlálása megszakad.



Az időzítő funkció megszakítása után új programot választhat és indíthat el.

Az időzítő funkció a program indítása után nem állítható be.

A program elindítása

A program és kiegészítő funkciók kiválasztása után a gép indításához nyomja meg az indítás / szünet / megszakítás gombját.

A program indításakor a gép rövid dallamot játszik, majd a kijelzőn megjelenik a program végéig hátralévő becsült idő. Az indítás / szünet / megszakítás jelzőfény ekkor folyamatosan ég.

Ügyeljen rá, hogy a gép működése közben ne nyissa ki annak ajtaját. Ha ki kell nyitnia az ajtót, előbb állítsa le a gépet az indítás / szünet / megszakítás gombbal. Csak ezután nyissa ki a gép ajtaját. Az ajtó nyitásakor vízgőz áramolhat ki a gépből; legyen óvatos. Csukja vissza a gép ajtaját, majd nyomja meg ismét az indítás/szünet/ megszakítás gombot. A program ekkor folytatódik. A gép a mosás végeztével egy ideig csendes módban üzemel, eközben eltávolítja a gépből és az edényekről a vizet, valamint a vízlágyítót, majd bekapcsolja aktiválódik a szárítási üzemmód.

A program megszakítása

Tartsa lenyomva a Indítás / Szünet gombokat 3 másodpercig. Amikor az indítás / szünet jelzőfény villogni kezd, engedje fel a gombot. A gép ezután néhány percig a program megszakításához szükséges műveleteket végzi.

Attól függően, hogy a programot mely szakaszában szakították meg, a gépben és/vagy az edényeken tisztítószert vagy öblítési segédanyag maradt.

Gyerekszár

A zár segítségével megakadályozhatja, hogy mások megzavarják a programciklust vagy az időzítő beállításait a gép működése közben.

A gyerekszár aktiválása:

1. Nyomja meg egyidejűleg a gyerekszár gombjait, és tartsa nyomva 3 másodpercig.
2. A kijelző információs sorában "3", "2", "1" jelenik meg, majd a gyerekszár aktiválódik.

A gyerekszár kikapcsolása:

1. Nyomja meg egyidejűleg a gyerekszár gombjait, és tartsa nyomva 3 másodpercig.
2. A kijelző információs sorában "3", "2", "1" jelenik meg, majd a gyerekszár kikapcsol.



A gyerekszár megakadályozza a kiválasztott programok és funkciók módosítását, és kikapcsolja az indítás / szünet / megszakítás gombot.

A gyerekszár nem zárja le a gép ajtaját.

Ha a program lejártá után a be/kikapcsoló gombbal kikapcsolja a gépet, a gyerekszár automatikusan kikapcsol.

Az energiatakarékosság érdekében a program végeztével, vagy ha a programot nem indítják el időben, a gép automatikusan kikapcsol.

Sójelző

Ellenőrizze a sójelzőt, hogy elegendő mennyiségű lágyító só van-e a mosogatógépben. Ha sójelző a gép kijelzőjén megjelenik, a sótartályt újra kell tölteni sóval.

A vízkeménység szintjének a beállítását megtalálja Vízlágyító rendszer c. fejezetben.

Öblítőszer jelző

Ellenőrizze az öblítőszer kijelzőjét, hogy elegendő mennyiségű öblítőszer van-e a mosogatógépben. Ha az öblítőszer a gép kijelzőjén megjelenik, a tartályt újra kell tölteni öblítőszerrel.

Öblítőszer adagolás beállítása

1. A gép bekapcsolása után nyomja meg egyszerre a késleltetett indítás és a P+ gombot. Amíg a visszaszámlálás (3, 2, 1) megjelenik tartsa lenyomva a gombokat egy ideig.
2. Nyomja meg a P+ gombot a kijelzőn lévő pozíció (P) mozgathatásához.
3. Állítsa be a megfelelő szintet a késleltetett indítás gombbal.
4. Nyomja meg az Be- / Kikapcsoló gombot a beállítás elmentéséhez.

A P:0 pozícióban nincs öblítőszer adagolás.

A P:1 pozícióban 1 adag öblítőszer kerül adagolásra.

A P:2 pozícióban 2 adag öblítőszer kerül adagolásra.

A P:3 pozícióban 3 adag öblítőszer kerül adagolásra.

A P:4 pozícióban 4 adag öblítőszer kerül adagolásra.

Program vége

Amikor a mosogatási program lefutott, a programvége kijelző kigyullad.

1. Nyissa ki a gép ajtaját.
2. A gép kikapcsolásához nyomja meg Be- és kikapcsoló gombot.
3. Zárja el a csapot.
4. Húzza ki a készüléket a konnektorból.

Ha a program befejeződött, vagy nem indult el, energiatakarékossági szempontok miatt a gép automatikusan kikapcsol.

A mosás befejezése után hagyja az edényeket kb. 15 percig a gépben, hogy azok lehűljenek. Az edények gyorsabban száradnak meg, ha a gép ajtaját erre az időtartamra kinyitja. Ez a folyamat növeli a gép szárítási hatékonyságát.

„Nincs víz!” figyelmeztetés

Ha a bejövő vizet vagy a vízcsapot elzárták, és ezért a gép nem tud vizet felvenni, a programkijelzőn a E:02 ikon fog villogni. Amíg ez a probléma fennáll, a mosogatási program szünetel, közben a gép rendszeresen ellenőrzi a vízbemenetet; amikor a probléma megszűnik, a E:02 ikon egy rövid idő múlva eltűnik, és a mosogatási program folytatódik.

Túlfolyás figyelmeztetés

Ha a gép túl sok vizet vesz fel, vagy ha valahol a víz szivárog, a gép ezt észleli, és a E:01 ikon a Programkijelzőn villogni kezd. Amíg a túlfolyás fennáll a biztonsági algoritmus aktív, és megpróbálja a vizet kiüríteni. Ha a túlfolyás megszűnik, és a biztonság helyreállt, a E:01 ikon eltűnik. Ha a E:01 ikon nem tűnik el, a hibát nem átmeneti zavar okozza. Ez esetben lépjen kapcsolatba a hivatalos szervizzel.

InnerClean

Javasolt, hogy 1-2 havonta futtassa le ezt a programot a gép tisztítása és a megfelelő higiénia fenntartása érdekében. A programot üres gépen futtassa. A program hatékonyságának biztosításához használjon erre a célra szolgáló, különleges tisztítószereket.



A Géptisztítás programot ne használja edények tisztítására. Mivel a program magas hőmérsékleten működik, kárt tehet az edényekben.

Tisztítás és karbantartás

- Húzza ki a hálózati csatlakozódugót az aljzattól, és zárja el a vízcsapot amikor a mosógépet tisztítja, vagy karbantartást végez rajta!
- A gép hatékony működése érdekében legalább heti egy alkalommal tisztítsa meg a szűrőt és a forgórészeket.
- A rendszeres időközönként történő tisztítás révén a berendezés élettartama és csökkenthető a gyakori problémák.

A készülék tisztítása

- A külső részeket és a kapcsoló táblát langyos vizes ronggyal tisztíthatja. Ne használjon oldószert vagy súrolószert!
- A készülék belsejében lévő foltokat egy vizes és kevés ecetbe mártott rongy segítségével távolítsa el!

A kellemetlen szag megakadályozása

- Mindig hagyja résnyire nyitva a mosogatógép ajtaját, hogy megakadályozza a pára lecsapódását és a készülék bepohadását.
- Rendszeresen tisztítsa az ajtó és a tisztítószer adagoló tömítést egy nedves szivacs használatával! Így elkerülheti, hogy ételmaradék rakódjon le a tömítésen, amely kellemetlen szag kialakulásához vezethet.

A szórókarok tisztítása

A szórókarok nyílásait ill. részeit eltömíthetik az ételmaradékok. Ennek megelőzésére ellenőrizze és tisztítsa ezeket is rendszeresen egy kicsi, nem fémes kefe segítségével!

A két szórókar kivethető.

A felső szórókar kivételéhez forgassa el a rögzítő gyűrűt az óramutató járásával ellentétes irányba! A felső szórókart a lyukakkal felfelé helyezze vissza!

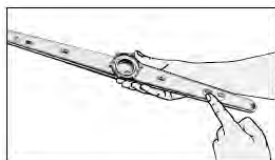
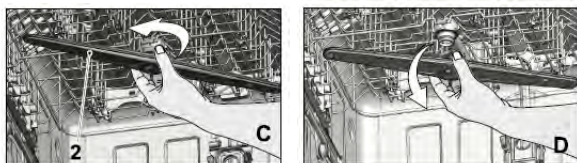

Az alsó szórókart középen megfogjuk és felfelé húzva vehetjük ki.

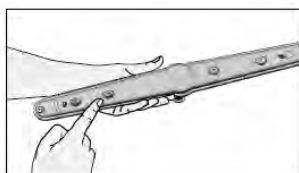
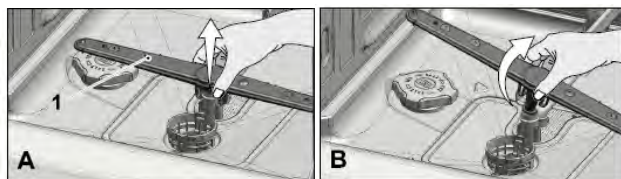

A vízbevezető cső tisztítása*

Amennyiben a vízvezetékek újak vagy régóta nem használta azokat, a szükséges csatlakoztatások elvégzése előtt folyassa ki a vizet, hogy az tiszta legyen és szennyeződésektől mentes! Amennyiben ezt az óvintézkedést nem teszi meg, a vízbevezetés eltömődhet és megsérülhet a mosogatógép.

Rendszeresen tisztítsa ki a csapnál található vízbevezető szűrőt.

- Zárja el a vízcsapot.
- Csavarja le a vízbevezető cső végét, vegye ki a szűrőt és óvatosan tisztítsa meg folyó víz alatt!
- Szerelje vissza a szűrőt és csavarja vissza a vízcsövet a helyére!

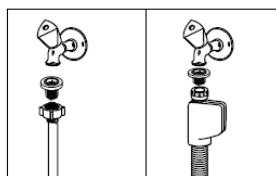

A szűrők tisztítása

A szűrőegység három szűrőből áll, amelyekre rakódik a mosogató oldatban lévő étel-maradék és így a megtisztult víz, kerül ismét a körforgásba. Az optimális mosogatósi eredmény biztosításához tisztítsa meg rendszeresen a szűrőket!

Rendszeresen tisztítsa ki a szűrőket!

A mosogatógépet nem szabad szűrő nélkül, vagy rosszul behelyezett szűrővel használni.

- Több mosogató után ellenőrizze a szűrő egységet, és amennyiben szükséges tisztítsa meg alaposan folyó víz alatt egy nem fémből készült kefe segítségével az alábbi útmutatás szerint:

1. Forgassa el a hengeres szűrőt az óramutató járásával ellentétes irányba és húzza kifelé (lásd az A. ábrát)!

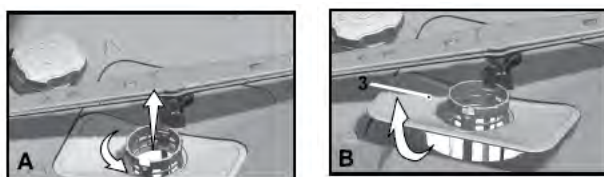

2. Húzza ki a nemes acél szűrő lemezt (lásd B. ábra)!

3. Vegye ki a B csésze szűrőt az oldalsó fülek óvatos megnyomásával (lásd az A ábrát)!



4. Vizsgálja meg a szűrőket és távolítsa el az ételmaradékokat! **SOHA NE VEGYE KI** a mosogató szivattyút

A szűrők tisztítása után szerelje vissza a szűrő egységet és rögzítse megfelelően a helyére; ez elengedhetetlen a mosogatógép karbantartásához és megfelelő működéséhez!

Rendellenességek és elhárításuk

Hibaelhárítás

Megtörténhet, hogy a mosogatógép nem működik. Mielőtt szakszervizhez fordulna ellenőrizze, hogy nem olyan problémáról van szó, amely a következő lista segítségével egyszerűen megoldható.

A gép nem indul.

- A hálózati kábel ki van húzva. >>> Ellenőrizze, hogy a hálózati kábel be van-e dugva.
- A biztosíték kiolvadt. >>> Ellenőrizze a házban lévő biztosítékokat.
- A vízellátás megszakadt. >>> Győződjön meg róla, hogy a vízellátó csap nyitva van-e.
- A gép ajtaja nyitva van. >>> Győződjön meg arról, hogy lezárta-e a gép ajtaját.
- A be/ki gomb nincs megnyomva. >>> Győződjön meg róla, hogy bekapcsolata-e a gépet a be/ki gomb használatával.

Az edények nem lesznek tiszták.

- Az edények nincsenek megfelelően a gépbe helyezve. >>> Az edényeket a felhasználói útmutatóban leírtak szerint helyezze be.
- A kiválasztott program nem megfelelő. >>> Válasszon egy nagyobb hőmérséklettel és ciklusidővel rendelkező programot.
- A mosogatókarok elakadnak. >>> A program indítása előtt forgassa meg kézzel az alsó és felső mosogatókarokat és ellenőrizze, hogy azok szabadon tudnak-e forogni.
- A mosogatókarokon lévő lyukak eltömődtek. >>> Az alsó és felső mosogatókar lyukai ételmaradék, például citrommag miatt eltömődhetnek. Tisztítsa meg rendszeresen a mosogatókarokat a „Tisztítás és karbantartás” részben leírtak szerint.
- A szűrők eltömődtek. >>> Ellenőrizze a szűrőrendszer tisztaságát. Tisztítsa meg rendszeresen a szűrőrendszert a „Tisztítás és karbantartás” részben leírtak szerint.
- A szűrők helytelenül vannak behelyezve. >>> Ellenőrizze a szűrőrendszert és győződjön meg róla, hogy az megfelelően van-e behelyezve.
- A kosarak túl vannak terhelve. >>> Ne terhelje a kosarakat azok kapacitásán felül.
- A mosogatószer nem megfelelő körülmények között van tárolva. >>> Por formátumú mosogatószer használata esetén ne tárolja a mosogatószert nedves helyen. Lehetőség szerint zárt helyen tartsa. A könnyebb tárolás érdekében tablettá formátumú mosogatószer használatát javasoljuk.
- A mosogatószer nem elegendő. >>> Por formátumú mosogatószer használata esetén állítsa be a mosogatószer mennyiségét az edények koszosságától és/vagy a program igényeinek megfelelően. Az optimális eredmény érdekében tablettá formátumú mosogatószer használatát javasoljuk.
- Az öblítő mennyisége nem elegendő. >>> Ellenőrizze az öblítő kijelzőjét és szükség esetén adjon hozzá öblítőt. Ha elegendő mennyiségű öblítő van a gépben, növelje az öblítő mennyiségének beállítását.
- A mosogatószer adagolójának fedele nyitva maradt. >>> Ügyeljen arra, hogy a mosogatószer fedele a mosogatószer hozzáadását követően le legyen zárva.

Az edények a mosogatás végére nem száradnak meg.

- Az edények nincsenek megfelelően a gépbe helyezve. >>> Az edényeket úgy helyezze be, hogy a víz ne gyűlhessen össze bennük.
- Az öblítő mennyisége nem elegendő. >>> Ellenőrizze az öblítő kijelzőjét és szükség esetén adjon hozzá öblítőt. Ha elegendő mennyiségű öblítő van a gépben, növelje az öblítő mennyiségének beállítását.
- A gép a program vége után azonnal ki eltt rakodva. >>> Ne rakodja ki a gépet közvetlenül a mosogatás végét követően. Nyissa ki kicsit az ajtót és várjon egy keveset,

hogy a bent lévő gőz eltávozhasson. Csak akkor rakodja ki az edényeket, ha azok kellően leültek ahhoz, hogy meg lehessen őket fogni. A kirakodást az alsó kosárral kezdje. Így megakadályozható, hogy a felső kosárban lévő edényeken lévő vízmaradék rácsepegjen az alsó kosárban lévő edényekre.

- A kiválasztott program nem megfelelő. >>> Mivel rövid idejű programoknál az öblítési hőmérséklet alacsony, ezért a szárítási teljesítmény szintén alacsony lesz. A nagyobb szárítási teljesítményhez válasszon hosszabb programot.
- A konyhai eszközök felületének minősége romlik. >>> A kívánt mosogatási teljesítmény nem érhető el rossz minőségű felülettel rendelkező konyhai eszközök esetében, az ilyen eszközök használata pedig higiéniai szempontból nem ajánlott. Ezenkívül a rossz minőségű felületen a víz sem tud megfelelően áramolni. Az ilyen konyhai eszközök gépben történő mosogatása nem javasolt.



Teflonból készült konyhai eszközök esetén a szárazsággal kapcsolatos panaszok indokoltak. Ez a teflon felépítéséből adódik. Mivel a teflon és a víz felületi feszültsége eltérő, ezért vízcseppek maradhatnak a teflonfelületen.

Tea-, kávé- vagy rúzsoltok maradnak az edényeken.

- A kiválasztott program nem megfelelő. >>> Válasszon egy nagyobb hőmérséklettel és ciklusidővel rendelkező programot.
- A konyhai eszközök felületének minősége romlik. >>> A tea-és kávéoltok illetve egyéb szennyeződések nem biztos, hogy mosogatógép segítségével eltávolíthatók, ha azok a rossz minőségű felületre jutnak. A kívánt mosogatási teljesítmény nem érhető el rossz minőségű felülettel rendelkező konyhai eszközök esetében, az ilyen eszközök használata pedig higiéniai szempontból nem ajánlott. Az ilyen konyhai eszközök gépben történő mosogatása nem javasolt.
- A mosogatószer nem megfelelő körülmények között van tárolva. >>> Por formátumú mosogatószer használata esetén ne tárolja a mosogatószert nedves helyen. Lehetőség szerint zárt helyen tartsa. A könnyebb tárolás érdekében tablettá formátumú mosogatószer használatát javasoljuk.

Vízköfoltok maradnak az edényeken, az üvegáruk pedig homályosak lesznek

- Az öblítő mennyisége nem elegendő. >>> Ellenőrizze az öblítő kijelzőjét és szükség esetén adjon hozzá öblítőt. Ha elegendő mennyiségű öblítő van a gépben, növelje az öblítő mennyiségének beállítását.
- A víz keménységi beállítása alacsony vagy a só szintje nem elégséges. >>> Mérje meg megfelelően a víz keménységét és ellenőrizze a vízkeménységi beállítást.
- Sószivárgás észlelhető. >>> Ügyeljen arra, hogy a só hozzáadásakor ne kerüljön só a betöltőnyílás köré. Ügyeljen arra, hogy a sótartály fedele a feltöltést követően megfelelően vissza legyen zárva. Futasson egy előmosási programot a gépbe ömlött só eltávolításához. Mivel a fedél alatt maradt sószemcsék az előmosás során feloldódnak, ezáltal pedig a fedél meglazulhat. a program végén ismét ellenőrizze ismét a fedelet.

Másik szag van a gépben.



Az új gépnek különleges szaga van. Ez néhány mosogatás után eltűnik.

- A szűrők eltömődtek. >>> Ellenőrizze a szűrőrendszer tisztaságát. Tisztítsa meg rendszeresen a szűrőrendszert a „Tisztítás és karbantartás” részben leírtak szerint.
- A koszos edények 2-3 napig a mosogatógépben maradnak. >>> Ha nem kívánja a mosogatógépet közvetlenül az edények behelyezését követően elindítani, távolítsa el az edényeken lévő ételmaradékot és két naponta futtasson előmosást mosogatószer használata nélkül. Ilyen esetben ne zárja be teljesen a gép ajtaját, nehogy kellemetlen szagok képződjenek a gépben. A kereskedelembe kapható szagtalanítók vagy mosogéptisztítók szintén használhatók.

Foltosodás, elszíneződés vagy a felület minőségének romlása az edényeken

- Sószivárgás észlelhető. >>> A só a fém felületek minőségének romlását és oxidációját okozhatja. Ügyeljen arra, hogy a só hozzáadásakor ne kerüljön só a betöltőnyílás köré. Ügyeljen arra, hogy a sótartály fedele a feltöltést követően megfelelően vissza legyen zárva. Futasson egy előmosási programot a gépbe ömlött só eltávolításához. Mivel a fedél alatt maradt sószemcsék az előmosás során feloldódnak, ezáltal pedig a fedél meglazulhat. a program végén ismét ellenőrizze ismét a fedelet.
- Az edényeken hosszú ideig sós ételmaradékok maradtak. >>> Ha az ilyen ételekkel szennyeződött ezüst konyhai eszközök sokáig vannak a gépben tárolva, a szennyeződést előmosás segítségével el kell távolítani vagy az edényeket azonnal el kell mosogatni.
- Az elektromos földelés nincs csatlakoztatva. >>> Ellenőrizze, hogy a gép csatlakoztatva van-e a földvezetékhez. Ellenkező esetben a berendezésben felgyűlő statikus elektromosság ívet húzhat a fém edények felületén, melyen ezáltal pórusok keletkezhetnek, a felület védőburkolata megsérülhet és elszíneződések keletkezhetnek.
- Intenzív tisztítószert, például fehérítőt használ. >>> A fém felületeken lévő védőréteg károsodhat és elveszítheti hatékonyságát, ha tisztítószerekkel, például fehérítővel érintkezik. Ne mossa az edényeket fehérítővel.
- A fém eszközöket, például késeket a rendeltetésszerűtől eltérő módon használják. >>> A kések peremén lévő védőréteg a rendeltetésszerűtől eltérő használat, például konzervnyitás esetén megsérülhet. A fémből készült konyhai eszközöket csak rendeltetésszerűen használja.
- Az ezüstárak rossz minőségű rozsdamentes acélt tartalmaznak. >>> Az ilyen elemek korróziója elkerülhetetlen; ezeket ne mosogassa gépben.
- A mosogatógépben már korródálódott konyhai eszközöket mosogatott. >>> A korrodált eszközökön lévő rozsdát átkerülhet az egyéb rozsdamentes acélból készült eszközök felületére és ott is korróziót okozhat. Az ilyen eszközöket ne mosogassa gépben.

Mosogatószer marad az adagolóban.

- A mosogatószer-adagoló a mosogatószer hozzáadásakor nedves volt. >>> Ügyeljen arra, hogy az adagoló a mosogatószer hozzáadása előtt száraz legyen.
- A mosogatószer jóval a mosogatást megelőzően lett hozzáadva.. >>> Ügyeljen arra, hogy a mosogatószert csak a mosogatás megkezdése előtt röviddel adja hozzá.
- A mosogatószer-adagoló fedele nem nyitható ki a mosogatás során. >>> Úgy rakodja be az edényeket, hogy azok ne akadályozzák a mosogatószer-adagoló kinyitását és azt, hogy a víz a mosogatókarból a gépbe jusson.
- A mosogatószer nem megfelelő körülmények között van tárolva. >>> Por formátumú mosogatószer használata esetén ne tárolja a mosogatószert nedves helyen. Lehetőség szerint zárt helyen tartsa. A könnyebb tárolás érdekében tablettá formátumú mosogatószer használatát javasoljuk.
- A mosogatókarokon lévő lyukak eltömődtek. >>> Az alsó és felső mosogatókar lyukai ételmaradék, például citrommag miatt eltömődhetnek. Tisztítsa meg rendszeresen a mosogatókarokat a „Tisztítás és karbantartás” részben leírtak szerint.

Az edényeken lévő díszítések és festések eltűnnek.



A díszített poharak és fényes porcelánok nem mosogathatók gépben. Az üveg- és porcelánárak gyártói nem javasolják az ilyen konyhai eszközök gépben történő mosogatását.

Az edények karcosak.



Az alumíniumot tartalmazó vagy abból készült eszközök nem alkalmasak gépben történő mosogatásra.

- Sószivárgás észlelhető. >>> Ügyeljen arra, hogy a só hozzáadásakor ne kerüljön só a betöltőnyílás köré. A kiömlött só karcosodást okozhat. Ügyeljen arra, hogy a sótartály fedele a feltöltést követően megfelelően vissza legyen zárva. Futasson egy előmosási programot a gépbe ömlött só eltávolításához. Mivel a fedél alatt maradt sószemcsék az előmosás során feloldódnak, ezáltal pedig a fedél meglazulhat, a program végén ismét ellenőrizze ismét a fedelet.
- A víz keménységi beállítása alacsony vagy a só szintje nem elégséges. >>> Mérje meg megfelelően az ellátóvíz keménységét és ellenőrizze a vízkeménységi beállítást.
- Az edények nincsenek megfelelően a gépbe helyezve. >>> A poharak és üvegáruk kosárba történő berakodásakor ne a többi edénynek, hanem a kosárrács szélének vagy az üvegtámasztó rácsnak döntse azokat. A poharak mosogatás közbeni egymáshoz vagy egyéb edényekhez történő hozzáütődése a poharak töréséhez vagy karcosodásához vezethet.

Tejhez hasonló zsírfolt marad a poharakon, amely kézzel sem távolítható el. A poharat a fény felé tartva kékes / szivárványos fény látható.

- Túl sok öblítő lett használva. >>>Csökkentse az öblítő mennyiségét. Öblítő hozzáadásakor törölje fel a kifolyt öblítőt.
- A légy víz miatt korrózió történt az üvegen. >>> Mérje meg megfelelően az ellátóvíz keménységét és ellenőrizze a vízkeménységi beállítást. Ha a vezetékes víz lágy (<5 dH), ne használjon sót. Válasszon magasabb hőmérsékleten (pl. 60-65°C) dolgozó programot. Használhatja a kereskedelemben kapható üvegvédő mosogatószereket is.

Hab képződik a gépben.

- Az edények kézzel, kézi mosogatószer használatával lettek elmosogatva, de a mosogatógépbe történő berakodás előtt nem lettek előöblítve. >>> A kézi mosogatószerek nem tartalmaznak habosodásgátlót. Nem szükséges kézzel elmosogatni az edényeket, mielőtt azokat a gépbe helyezné. Elegendő, hogy ha csapvíz, papírtörölő vagy villa segítségével eltávolítja az edényekről a durva szennyeződések.
- Hozzáadás közben öblítő került a gépbe. >>> Ügyeljen arra, hogy az öblítő hozzáadásakor ne folyjon öblítő a gépbe. A kifolyt öblítőt papírtörölő/rongy segítségével törölje fel.
- Az öblítőtartály fedele nyitva maradt. >>> Ügyeljen arra, hogy az öblítőtartály fedele az öblítő hozzáadását követően le legyen zárva.

A konyhai eszközök töröttek

- Az edények nincsenek megfelelően a gépbe helyezve. >>> Az edényeket a felhasználói útmutatóban leírtak szerint helyezze be.
- A kosarak túl vannak terhelve. >>> Ne terhelje a kosarakat azok kapacitásán felül.



A program végén víz marad a gépben.

- A szűrők eltömödtek. >>> Ellenőrizze a szűrőrendszer tisztaságát. Tisztítsa meg rendszeresen a szűrőrendszert a „Tisztítás és karbantartás” részben leírtak szerint.
- A leeresztőtömlő meghajolt/eldugult. >>> Ellenőrizze a leeresztőtömlőt. Szükség esetén távolítsa el a leeresztőtömlőt, szüntesse meg a dugulást és helyezze vissza a tömlőt a használati utasításban jelzett módon.



Ha a probléma az utasítások betartása ellenére sem szűnik meg, lépjen kapcsolatba a kereskedővel vagy a felhatalmazott szervizvel. Soha ne próbálja saját maga megjavítani a nem működő berendezést.

VEVŐTÁJÉKOZTATÓ MŰSZAKI ADATLAP, MEGFELELŐSÉGI NYILATKOZAT

Gyártó:	
Típus:	BEKO DSN 26420 X
Előírt kapacitás szabványos terítékben kifejezve a normál tisztítási ciklus esetén:	13
Energia hatékonysági osztály:	A++
Éves energiafogyasztás normál tisztítási cikluson és az alacsony villamos energiafogyasztású üzemmódon alapul: A tényleges energia fogyasztás a készülék üzemelési módjától függ.	266 kWh/év
Szabványos tisztítási ciklus energiafogyasztás:	ECO (energiatakarékos)
Energiafogyasztás kikapcsolt és bekapcsolva hagyott üzemmódban:	0,34 W 0,36 W
Éves vízfogyasztás (a tényleges vízfogyasztás a készülék üzemelési módjától függ)	3080 l/év
Szárítóhatékonysági osztály osztályosság G-től/legkevésbé hatékony/ A-ig/leghatékonyabb/ skálán	A
Tisztítási hatékonyság: (A magasabb-G alacsonyabb)	A
A bekapcsolva hagyott üzemmód időtartama:	5 perc
Ciklusonkénti vízfogyasztás:	11 liter
Ciklus üzemideje:	180 perc
A levegőben terjedő akusztikus zajkibocsátás 1 pW hangteljesítményre vonatkoztatva	46dB/A
Hálózati bemenet	220-240 V, 50 Hz
Teljes energiafelhasználás	1800-2100 W
Fűtő energiafelhasználása	1800 W
Teljes áramerősség (modelltől függően)	10 A
Szivattyú energiafelhasználása	30 W
Víznyomás	0,3 –10 bar (0,01-1,0 Mpa)
Méretek:	
Magasság :	81.8 cm
Szélesség:	59.8 cm
Mélység :	57 cm
A normál tisztítási ciklus, amelyekre a címkén és az adatlapon található tájékoztatás vonatkozik átlagosan szennyezett konyhai edények tisztítására alkalmas, valamint az energia és vízfogyasztás együttes igénybevétele esetén ez a leghatékonyabb program.	
 	A termék a fejlesztés, gyártás és értékesítés szakaszában megfelel az Európai Közösség vonatkozó előírásaiban szereplő biztonsági szabályoknak. 2014/35/EU, 2014/30/EU, 93/68/EC, IEC 60436/DIN 44990, EN 50242

A forgalomba hozó a 193/2011 (IX.22) Korm. rendelet alapján tanúsítja, hogy a fenti típusú háztartási automata mosogatógép megfelel az előírásoknak.

Forgalmazó: **Hauser Magyarország Kft** 2040 Budaörs, Baross u. 89

Email: info@hauser.eu