

EOD3C70X
KOD3C70X



HU Sütő
PL Piekarnik

Használati útmutató 2
Instrukcja obsługi 35

Get the most out of your appliance



For quick access to manuals, how-to guides, support and more through our photo registration visit electrolux.com/register

TARTALOM

1. BIZTONSÁGI INFORMÁCIÓK.....	3
2. BIZTONSÁGI UTASÍTÁSOK.....	4
3. ÜZEMBE HELYEZÉS.....	7
4. TERMÉKLEÍRÁS.....	9
5. KEZELŐPANEL.....	9
6. AZ ELSŐ HASZNÁLAT ELŐTT.....	10
7. NAPI HASZNÁLAT.....	11
8. ÓRAFUNKCIÓK.....	13
9. TARTOZÉKOK HASZNÁLATA.....	14
10. TOVÁBBI FUNKCIÓK.....	15
11. HASZNOS TANÁCSOK ÉS JAVASLATOK.....	16
12. ÁPOLÁS ÉS TISZTÍTÁS.....	27
13. HIBAELHÁRÍTÁS.....	32
14. ENERGIAHATÉKONYSÁG.....	32

TÖRÖDÜNK ÖNNEL

Köszönjük, hogy Electrolux készüléket választott! Ön olyan készülék tulajdonosa lett, mely mögött több évtizedes szakmai tapasztalat és innováció áll. Rendkívüli tudását és stílusos megjelenését az Ön igényei ihlették. Valahányszor csak használja, biztos lehet abban, hogy a benne foglalt tudás a siker garanciája. Köszöntjük az Electrolux világában!

Látogasson el weboldalunkra:



Használattal kapcsolatos tanácsok, prospektusok, hibaelhárítási-, szerviz- és javítási információk kérése:

www.electrolux.com/support



Regisztrálja termékét a még kiválóbb szolgáltatásokért:

www.registerelectrolux.com



Kiegészítők, segédanyagok és eredeti alkatrészek vásárlása a készülékhez:

www.electrolux.com/shop

VEVŐSZOLGÁLAT ÉS SZERVIZ

Kizárólag eredeti alkatrészek használatát javasoljuk.

Ha készülékével a szervizhez fordul, legyenek kéznél az alábbi adatok: Típus, Termékszám, Sorozatszám.

Ezek az információk az adattáblán olvashatók.

 Figyelmeztetés - Biztonsági információk

 Általános információk és hasznos tanácsok

 Környezetvédelmi információk

A változtatások jogát fenntartjuk.

1. ⚠ BIZTONSÁGI INFORMÁCIÓK

Az üzembe helyezés és használat előtt gondosan olvassa el a mellékelt útmutatót. A gyártó nem vállal felelősséget a helytelen beszerelés vagy használat miatt keletkezett sérülésekért és károkért. Tartsa biztonságos és elérhető helyen az útmutatót, hogy szükség esetén mindig a rendelkezésére álljon.

1.1 Gyermek és fogyatékkal élő személyek biztonsága

- A készüléket 8 év feletti gyermekek és csökkent fizikai, értelmi vagy mentális képességű, illetve megfelelő tapasztalatok vagy ismeretek híján lévő személyek csak felügyelettel, vagy a készülék biztonságos használatára vonatkozó megfelelő tájékoztatás esetén használhatják. A 8 évesnél fiatalabb gyermekek, illetve a súlyos, komplex fogyatékkal élő személyek állandó felügyelet nélkül nem tartózkodhatnak a készülék közelében.
- Ne hagyja, hogy gyermekek játsszanak a készülékkel.
- Minden csomagolóanyagot tartson távol a gyermekektől, és megfelelően dobja azokat a hulladékba.
- FIGYELMEZTETÉS: A gyermekeket és kedvenc háziállatokat tartsa távol a készüléktől működés közben, és működés után, lehűléskor. Használat közben a hozzáférhető részek nagyon felforrósodnak.
- Ha rendelkezik gyermekbiztonsági zárral a készülék, akkor azt be kell kapcsolni.
- Gyermekek felügyelet nélkül nem végezhetnek tisztítási vagy karbantartási tevékenységet a készüléken.

1.2 Általános biztonság

- A készülék üzembe helyezését és a hálózati kábel cseréjét csak képeztetett személy végezheti el.

- **FIGYELMEZTETÉS:** Használat közben a készülék és az elérhető részek nagyon felforrósodhatnak. Legyen óvatos, hogy ne érjen a fűtőelemekhez.
- Amikor a sütőből kiveszi vagy behelyezi az edényeket, mindig használjon konyhai edényfogó kesztyűt.
- Bármilyen karbantartás megkezdése előtt válassza le a készüléket az elektromos hálózatról.
- **FIGYELMEZTETÉS:** Az izzó cseréje előtt győződjön meg arról, hogy a készülék ki van kapcsolva, hogy megelőzze áramütést.
- A bútorba való beépítés előtt ne használja a készüléket.
- A készülék tisztításához ne használjon nagy nyomású gőzt.
- Ne használjon súrolószert vagy éles fém kaparóeszközt a sütőajtó üvegének tisztítására, mivel ezek megkarcolhatják a felületet, ami az üveg megrepedését eredményezheti.
- Ha a hálózati kábel megsérül, azt a gyártónak vagy a márkaszerviznek vagy más hasonlóan képzett személynek kell kicserélnie, nehogy elektromos veszélyhelyzet álljon elő.
- A polcvezető sín eltávolításához először a sín elejét, majd a hátulját húzza el az oldalfaltól. A polctartókat a kisereléssel ellentétes sorrendben tegye vissza.

2. BIZTONSÁGI UTASÍTÁSOK

2.1 Üzembe helyezés



FIGYELMEZTETÉS!

A készüléket csak képezített személy helyezheti üzembe.

- Távolítsa el az összes csomagolóanyagot.
- Ne helyezzen üzembe, és ne is használjon sérült készüléket.
- Tartsa be a készülékhez mellékelt üzembe helyezési útmutatóban foglaltakat.
- A készülék nehéz, ezért legyen körültekintő a mozgatásakor. Mindig használjon munkavédelmi kesztyűt és zárt lábbelit.
- Soha ne húzza a készüléket a fogantyújánál fogva.
- A készüléket az üzembe helyezési követelményeknek megfelelő, biztonságos helyre telepítse.
- Tartsa meg a minimális távolságot a többi készüléktől és egységtől.
- A készülék felszerelése előtt ellenőrizze, hogy a sütő ajtaja akadálytalanul nyitható-e.
- A készülék elektromos hűtőrendszerrel van felszerelve. Hálózati tápfeszültségről kell működtetni.

Konyhaszekrény minimális magassága (konyhaszekrény minimális magassága a munkalap alatt)	590 (600) mm
Konyhaszekrény szélessége	560 mm
Konyhaszekrény mélysége	550 (550) mm
Készülék elejének magassága	594 mm
Készülék hátuljának magassága	576 mm
Készülék elejének szélessége	595 mm
Készülék hátuljának szélessége	559 mm
Készülék mélysége	569 mm
Készülék beépített mélysége	548 mm
Mélység nyitott ajtóval	1022 mm
Szellőzőnyílás minimális mérete. A hátsó oldal alján elhelyezett nyílás	560x20 mm
Hálózati tápkábel hosszúsága. A kábel a hátsó oldal jobb sarkánál helyezkedik el	1500 mm
Rögzítőcsavarok	4x25 mm

2.2 Elektromos csatlakoztatás



FIGYELMEZTETÉS!

Tűz- és áramütésveszély.

- Mindig megfelelően felszerelt, áramütés ellen védett aljzatot használjon.
- Ne használjon hálózati elosztókat és hosszabbító kábeleket.
- Ügyeljen a hálózati csatlakozódugó és a hálózati kábel épségére. Amennyiben a készülék hálózati vezetékét ki kell cserélni, a cserét márkaszervizünknel végeztesse el.
- Ügyeljen arra, hogy a hálózati kábelek ne kerüljenek közel, illetve ne érjenek hozzá a készülék ajtajához vagy a készülék alatti rekeszhez, különösen akkor, ha a készülék működik, vagy ajtaja forró.
- A feszültség alatt álló és szigetelt alkatrészek érintésvédelmi részeit úgy kell rögzíteni, hogy szerszám nélkül ne lehessen eltávolítani azokat.
- Csak az üzembe helyezés befejezése után csatlakoztassa a hálózati csatlakozódugót a hálózati csatlakozóaljzatba. Ügyeljen arra, hogy a hálózati dugasz üzembe helyezés után is könnyen elérhető legyen.
- Amennyiben a hálózati konnektor rögzítése laza, ne csatlakoztassa a csatlakozódugót hozzá.
- A készülék csatlakozásának bontására, soha ne a hálózati kábelnél fogva húzza ki a csatlakozódugót. A kábelt mindig a csatlakozódugónál fogva húzza ki.
- Kizárólag megfelelő szigetelőberendezést alkalmazzon: hálózati túlterhelésvédő megszakítót, biztosítékot (a tokból eltávolított csavaros típusú biztosítékot), földzárlatkioldót és védőrelét.
- Az elektromos készüléket szigetelőberendezéssel kell ellátni, amely lehetővé teszi, hogy minden fázison leválassza a készüléket az elektromos hálózatról. A szigetelőberendezésnek legalább 3 mm-es érintkezőtávolsággal kell rendelkeznie.
- Ez a készülék dugasszal és csatlakozókábellel kerül szállításra.
- Minden elektromos csatlakoztatást szakképzett villanyszerelőnek kell elvégeznie.
- A készüléket kötelező földelni.
- Ellenőrizze, hogy az adattáblán szereplő adatok megfelelnek-e a helyi elektromos hálózat paramétereinek.

Az üzembe helyezéséhez vagy cseréhez használható vezeték típusok Európa számára:

H07 RN-F, H05 RN-F, H05 RRF, H05 VV-F, H05 V2V2-F (T90), H05 BB-F

A vezeték szükséges keresztmetszete az adattáblán található összteljesítmény alapján állapítható meg. Az alábbi táblázatból is tájékozódhat:

Teljes teljesítmény (W)	Vezeték keresztmetszet (mm ²)
maximum 1380	3 x 0.75
maximum 2300	3 x 1
maximum 3680	3 x 1.5

A földelő (zöld/sárga) vezeték 2 cm-rel hosszabb legyen, mint a fázis és a nulla (kék és barna vezeték).

2.3 Használat



FIGYELMEZTETÉS!

Sérülés-, égés-, áramütés- és robbanásveszély.

- Ez a készülék kizárólag háztartási célokra használható.
- Ne változtassa meg a készülék műszaki jellemzőit.
- Ellenőrizze, hogy a készülék szellőzőnyílásai nincsenek-e lezárva.
- Használat közben ne hagyja felügyelet nélkül a készüléket.
- Minden használat után kapcsolja ki a készüléket.
- Körültekintően járjon el, ha működés közben kinyitja a készülék ajtaját. Forró levegő távozhat a készülékből.
- Ne működtesse a készüléket nedves kézzel, vagy amikor az vízzel érintkezik.
- Ne gyakoroljon nyomást a nyitott ajtóra.
- Ne használja a készüléket munka- vagy tárolófelületként.
- Óvatosan nyissa ki a készülék ajtaját. Az alkoholtartalmú alkotóelemek alkoholos levegőelegyet hozhatnak létre.

- Ügyeljen arra, hogy szikra vagy nyílt láng ne legyen a készülék közelében, amikor kinyitja az ajtót.
- Ne tegyen gyúlékony anyagot vagy gyúlékony anyaggal szennyezett tárgyat a készülékbe, annak közelébe, illetve annak tetjére.



FIGYELMEZTETÉS!

A készülék károsodásának veszélye áll fenn.

- A zománc elszíneződésének vagy károsodásának megakadályozása érdekében:
 - ne tegyen edényt vagy egyéb tárgyat közvetlenül a készülék sütőterének aljára.
 - ne tegyen alufóliát közvetlenül a készülék sütőterének aljára.
 - ne engedjen vizet a forró készülékbe.
 - a főzés befejezése után ne tárolja a nedves edényeket vagy az ételt a készülékben.
 - a tartozékok kivételével vagy berakásakor óvatosan járjon el.
- A zománc vagy rozsdamentes acél elszíneződése nincs hatással a készülék teljesítményére.
- A nagy nedvességtartalmú sütemények esetében mély tepsit használjon a sütéshez. A gyümölcsök leve maradandó foltokat ejthet.
- A készülék kizárólag ételkészítési célokat szolgál. Tilos bármilyen más célra, például helyiség fűtésére használni.
- A művelet közben a sütő ajtaja legyen csukva.
- Ha a készüléket bútorlap (pl. ajtó) mögött helyezi el, ügyeljen arra, hogy az ajtó soha ne legyen becsukva, amikor a készülék működik. A hő és a nedvesség felhalmozódhat a zárt bútorlap mögött, és ennek következtében károsodhat a készülék, a készüléket magában foglaló egység vagy a padló. Használat után ne csukja be addig a bútorlapot, míg a készülék teljesen le nem hűlt.

2.4 Ápolás és tisztítás



FIGYELMEZTETÉS!

Személyi sérülés, tűz vagy a készülék károsodásának veszélye áll fenn.

- Karbantartás előtt kapcsolja ki a készüléket, és húzza ki a hálózati csatlakozódugót a csatlakozóaljzataból.
- Ellenőrizze, hogy lehült-e a készülék. Máskülönb fennáll a veszély, hogy az üveglapok eltörnek.
- A sütőajtó sérült üveglapját haladéktalanul cserélje ki. Forduljon a márkaszervizhez.
- Legyen óvatos, amikor az ajtót leszereli a készülékről. Az ajtó nehéz!
- Rendszeresen tisztítsa meg a készüléket, hogy elkerülje a felület károsodását.
- A készüléket puha, nedves ruhával tisztítsa. Csak semleges tisztítószer használjon. Ne használjon súrolószert, súrolószivacsot, oldószert vagy fém tárgyat.
- Amennyiben sütőtisztító aeroszolt használ, tartsa be a tisztítószer csomagolásán feltüntetett biztonsági utasításokat.
- Ne tisztítsa tisztítószerral a katalitikus zománcreteget.

2.5 Belső világítás



FIGYELMEZTETÉS!

Vigyázat! Áramütés-veszély!

3. ÜZEMBE HELYEZÉS



FIGYELMEZTETÉS!

Lásd a „Biztonság” című fejezetet.

- A termékben található izzó(k)ra és a külön kapható pótizzókra vonatkozó tudnivalók: Ezek az izzók arra készültek, hogy megfeleljenek a háztartási készülékekben fennálló szélsőséges fizikai feltételeknek, mint például hőmérséklet, rezgés, magas páratartalom, illetve arra használatosak, hogy jelezzék a készülék működési állapotát. Nem alkalmasak egyéb felhasználásra, valamint helyiségek megvilágítására.
- Kizárólag az eredetivel megegyező műszaki jellemzőkkel rendelkező lámpát használjon.

2.6 Szerviz

- A készülék javítását bízza a márkaszervizre.
- Csak eredeti pótalkatrészeket használjon.

2.7 Ártalmatlanítás



FIGYELMEZTETÉS!

Sérülés- vagy fulladásveszély.

- Válassza le a készüléket ez elektromos hálózatról.
- A készülék közelében vágja át a hálózati kábelt, és tegye a hulladékba.
- Szerelje le az ajtókilincset, hogy megakadályozza gyermekek vagy kedvenc állatok készülékben rekedését.

3.1 Beépítés



www.youtube.com/electrolux
www.youtube.com/aeg

How to install your AEG/Electrolux
Oven - Column installation



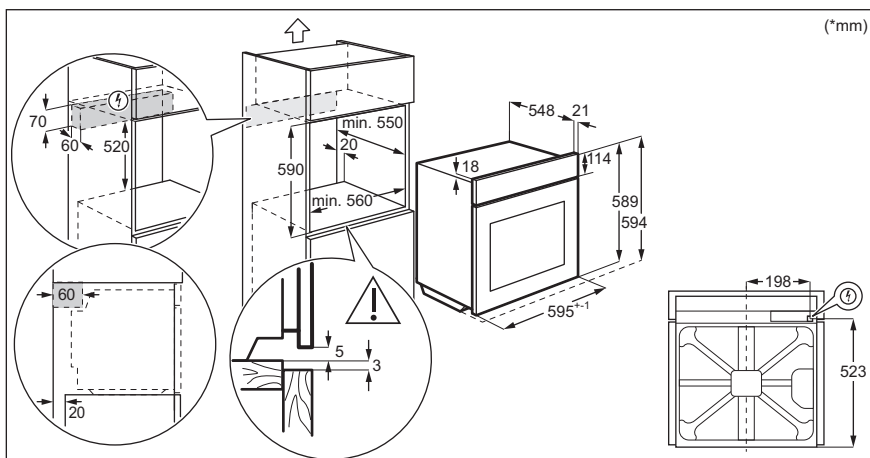
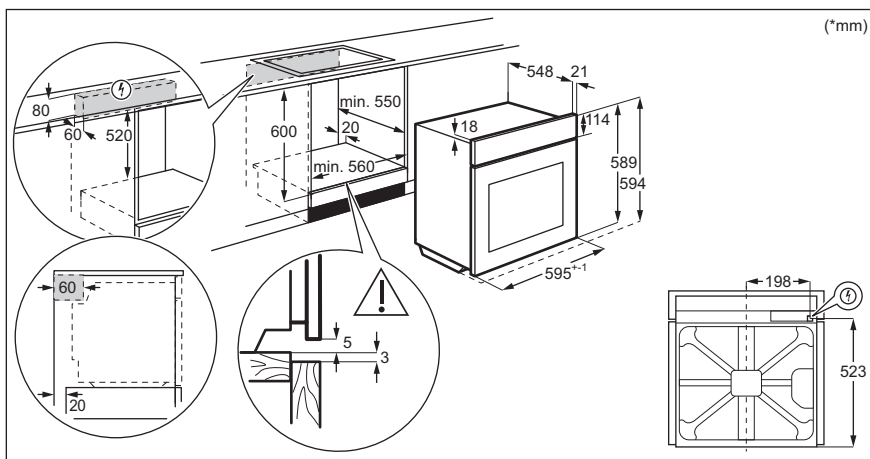

3.2 A sütő rögzítése a konyhaszekrényhez

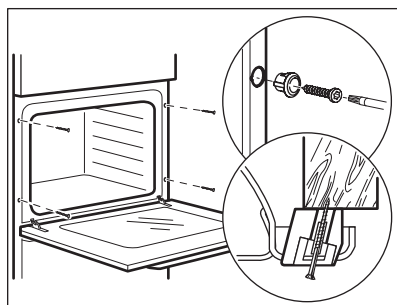

4. TERMÉKLEÍRÁS

4.1 Általános áttekintés

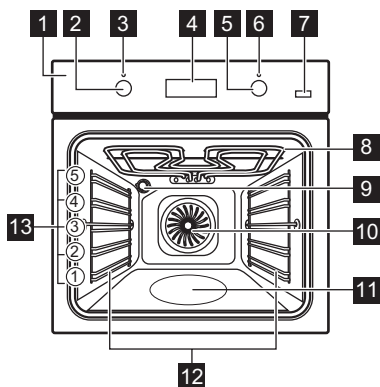

- 1 Kezelőpanel
- 2 Sütőfunkciók szabályozógombja
- 3 Üzemi jelzőlámpa / szimbólum
- 4 Kijelző
- 5 Hőmérséklet-szabályozó gomb
- 6 Hőmérséklet-visszajelző / szimbólum
- 7 Plus Steam
- 8 Fűtőbetét
- 9 Lámpa
- 10 Ventilátor
- 11 Sütőtér mélyedése - Víztisztítás tartálya
- 12 Polctartó, eltávolítható
- 13 Polcszintek

4.2 Tartozékok

- **Huzalpolc**
Főzőedényekhez, tortaformákhoz, sütőedényekhez.
- **Sütőtálca**
Tortákhoz és süteményekhez.
- **Mély tepsi**

Sütemények és húsok sütéséhez, illetve zsírfelfogó edényként.

- **Teleszkópos sütősín**
A teleszkópos polctartók segítségével könnyebben lehet behelyezni és eltávolítani a polcokat.

5. KEZELŐPANEL

5.1 Visszahúzzható gombok

A készülék használatához nyomja meg a gombot. A gomb kiugrik.

5.2 Érzékelőmezők / Gombok

—	A pontos idő beállítása.
⌚	Egy órafunkció beállítása.
+	A pontos idő beállítása.
🔥	A Forró légbefúvás PLUSZ funkció be- és kikapcsolása.

5.3 Kijelző

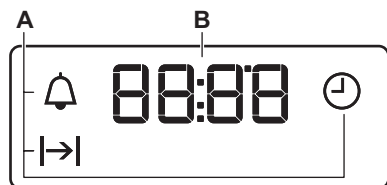

- A. Óra funkciók
B. Időzítő

6. AZ ELSŐ HASZNÁLAT ELŐTT

















FIGYELMEZTETÉS!

Lásd a „Biztonság” című fejezetet.

6.1 Az első használat előtt

Előfűtés közben szagot és füstöt bocsáthat ki a sütő. Ügyeljen arra, hogy a helyiség szellőztetve legyen.

 1. lépés	 2. lépés	 3. lépés
Állítsa be az órát.	A sütő tisztítása	Melegítse elő az üres sütőt
1. Nyomja meg ezt a gombot:  . 2.  ,  - nyomja meg az óra beállításához. Nyomja meg ezt a gombot:  . 3.  ,  - nyomja meg a perc beállításához. Nyomja meg ezt a gombot:  .	1. Vegyen ki a sütőből minden tartozékot és kivehető polctartót. 2. Puha ruhával, langyos vízzel és enyhe mosogatószerrel tisztítsa meg a sütőt és a tartozékokat.	1. Állítsa be a maximális hőmérséklet ennél a funkciónál:  . Idővezérelt szárítás: 1 óra. 2. Állítsa be a maximális hőmérséklet ennél a funkciónál:  . Idővezérelt szárítás: 15 min. 3. Állítsa be a maximális hőmérséklet ennél a funkciónál:   . Idővezérelt szárítás: 15 min.
<p>Kapcsolja ki a sütőt, és várja meg, hogy lehűljön. Helyezze a sütőbe a tartozékokat és a kivehető polctartókat.</p>		

7. NAPI HASZNÁLAT



FIGYELMEZTETÉS!

Lásd a „Biztonság” című fejezetet.

7.1 Hogyan állítsa be: Sütőfunkció

1. lépés A sütőfunkciók gombját forgassa el a sütőfunkció kiválasztásához.

2. lépés A hőmérséklet kiválasztásához fordítsa el a szabályozó gombot.

3. lépés Amikor a sütés véget ér, a sütő kikapcsolásához fordítsa a gombokat kikapcsolt helyzetbe.

7.2 A funkció beállítása: Hőlégbefúvás, nagy hőfok PLUSZ



FIGYELMEZTETÉS!



Égési sérülés és a készülék károsodásának veszélye áll fenn.

1. lépés Ellenőrizze, hogy lehűlt-e a sütő.

2. lépés Csapvízzel töltsse fel a sütőtér mélyedését.

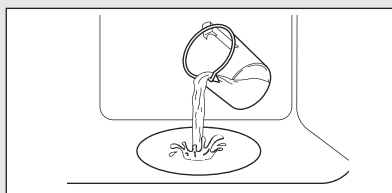
 A sütőtér mélyedésének maximális űrtartalma 250 ml. Ne töltsön vizet a sütőtér mélyedésébe sütés közben, vagy amikor a sütő forró.



3. lépés Állítsa be a funkciót:  .

Nyomja meg ezt a gombot: . A visszajelző világítani kezd. A funkció csak ezzel a funkcióval működik: Hőlégbefúvás, nagy hőfok PLUSZ.

4. lépés Forgassa a hőmérséklet-szabályozó gombot a kívánt hőmérsékletre.

5. lépés Melegítse elő az üres sütőt 10 percig, hogy párát hozzon létre.

6. lépés Tegye az ételt sütőbe. Olvassa el a „Hasznos tanácsok és javaslatok” c. fejezetet. Sütés közben ne nyissa ki a sütő ajtaját.





7. lépés A sütő kikapcsolásához fordítsa a sütőfunkciók gombját kikapcsolt helyzetbe.

 - nyomja meg a sütő kikapcsolásához. Kialszik a visszajelző.

8. lépés A funkció befejeződése után óvatosan nyissa ki a készülék ajtaját. A kiszabaduló pára égési sérülést eredményezhet.

9. lépés Ellenőrizze, hogy lehűlt-e a sütő. Távolítsa el a sütőtér bemélyedéséből a maradék vizet.

7.3 Sütőfunkciók

Sütőfunkció	Alkalmazás
 Kikapcsolt állás	A sütő ki van kapcsolva.
 Sütő világítás	A sütőlámpa bekapcsolásához.
 Hőlégbefűtés, nagy hőfok / Hőlégbefűtés, nagy hőfok PLUSZ / Víz-tisztítás	<p>Sütés egyszerre maximum három sütőszinten, illetve aszalás. 20 - 40 °C-kal alacsonyabbra állítsa a sütő hőmérsékletét, mint a Hagyományos sütés funkció esetén.</p> <p>Nedvesség hozzáadása a sütés során. Megfelelő színű és ropogós kéreg elérése. Újramelegítéskor szaftosabb állag elérése.</p> <p>Olvassa el az „Ápolás és tisztítás” című fejezetet a használati útmutatóban a következőhöz: Aqua Clean víz-tisztítás.</p>
 Konvekciós levegő (nedves)	<p>A funkciót arra tervezték, hogy energiát takarítson meg a sütés során. A funkció használatkor a sütőtér hőmérséklete eltérhet a beállított hőmérséklettől. A fűtési teljesítmény lecsökkenhet. További tudnivalóért olvassa el a „Napi használat” c. fejezetben ezt a részt; Megjegyzések: Konvekciós levegő (nedves).</p>
 Alsó sütés	Ropogós alapú sütemények készítéséhez és étel tartósításához.

Sütőfunkció	Alkalmazás
 Kiolvasztás	Élelmiszerek felolvasztásához (zöldségek és gyümölcsök). A felolvasztás időtartama a fagyasztott étel méretétől és mennyiségétől függ.
 Grill + Felső Sütés	Vékony szelet élelmiszerek nagy mennyiségben történő grillezéséhez és piritós készítéséhez.
 Infrásütés	Nagy húsdarabok vagy nem csontozott szárnyas sütéséhez egy polcszinten. Csőben sütéshez és piritáshoz.
 Pizza funkció	Pizza sütéséhez. Intenzív piritáshoz és ropogós aljú ételek készítéséhez.
 Hagyományos sütés / Katalízis	<p>Egy szinten történő tézsza- és hússütés számára.</p> <p>A katalitikus tisztításra vonatkozó további tudnivalóért olvassa el az „Ápolás és tisztítás” című fejezetet.</p>

7.4 Megjegyzések: Konvekciós levegő (nedves)

A funkció megfelel az EU 65/2014 és EU 66/2014 sz. szabványok szerinti energiahatékonysági besorolásnak és ökológiai kialakításra vonatkozó követelményeknek. Vizsgálati módszerek az EN 60350-1 szabványnak megfelelően.



A sütőajtót sütés közben be kell csukni, hogy a funkció ne legyen megszakítva, és hogy a sütő a lehető legnagyobb energiahatékonysággal működjön.

Főzési útmutatásokért olvassa el a „Hasznos tanácsok és javaslatok” című fejezetet, Konvekciós levegő (nedves). Az energiatakarékosságra vonatkozó általános javaslatokért olvassa el az















„Energiahatékonyság” fejezet
Energiatakarékosság c. szakaszát.

8. ÓRAFUNKCIÓK

8.1 Óra funkciók

Óra funkció	Alkalmazás
 Pontos idő	A pontos idő beállításához, módosításához vagy ellenőrzéséhez.
 Időtartam	Segítségével beállítható, hogy mennyi ideig működjön a sütő.
 Percszámláló	Visszaszámlálás beállítása. Ez a funkció nincs hatással a sütő működésére. Bármikor, a sütő kikapcsolt állapotában is beállíthatja ezt a funkciót.



8.2 Hogyan állítsa be: Óra funkciók

Hogyan módosítható: Pontos idő	
 - villog, amikor a sütőt az elektromos hálózatra csatlakoztatja, vagy áramszünetet követően, illetve ha az óra nincs beállítva.	
1. lépés	 - nyomja meg többször a gombot.  - villogni kezd.
2. lépés	 ,  - nyomja meg a pontos idő beállításához. Körülbelül 5 másodperc elteltével a villogás megszűnik, a kijelző pedig a beállított időt mutatja.
 - nyomja meg többször a pontos idő módosításához.  - villogni kezd.	
Hogyan állítsa be: Időtartam	
1. lépés	Állítsa be a sütőfunkciót és a hőmérsékletet.
2. lépés	 - nyomja meg többször a gombot.  - villogni kezd.
3. lépés	 ,  - nyomja meg az időtartam beállításához. A kijelző a következőket mutatja:  .  - a beállított idő leteltekor villogni kezd. Hangjelzés hallható, és a sütő kikapcsol.
4. lépés	A jelzés kikapcsolásához nyomja meg bármelyik gombot.
5. lépés	Fordítsa a gombokat kikapcsolt helyzetbe.
Hogyan állítsa be: Percszámláló	
1. lépés	 - nyomja meg többször a gombot.  - villogni kezd.

Hogyan állítsa be: Percszámláló

- 2. lépés**  - nyomja meg a pontos idő beállításához.
A készülék 5 másodperc elteltével automatikusan elindítja a funkciót.
Amikor a beállított idő véget ér, hangjelzés hallható.
- 3. lépés** A jelzés kikapcsolásához nyomja meg bármelyik gombot.
- 4. lépés** Fordítsa a gombokat kikapcsolt helyzetbe.

Hogyan törölje: Óra funkciók

- 1. lépés**  - nyomja meg többször, míg villogni nem kezd az óra funkció szimbóluma.
- 2. lépés** Tartsa megnyomva az alábbi gombot: .
Az óra funkció kijelzése néhány másodperc múlva eltűnik.

9. TARTOZÉKOK HASZNÁLATA

**FIGYELMEZTETÉS!**

Lásd a „Biztonság” című fejezetet.

megakadályozzák a megbillenést. A polc körüli magas perem megakadályozza a főzőedény lecsúszását a polcra.

9.1 Tartozékok behelyezése

A felül található mélyedés a biztonságot növeli. Ezek a mélyedések

Huzalpolc:

Csúsztassa be a huzalpolcot a polcvezető sínek közé, és ügyeljen arra, hogy lábai lefelé mutassanak.

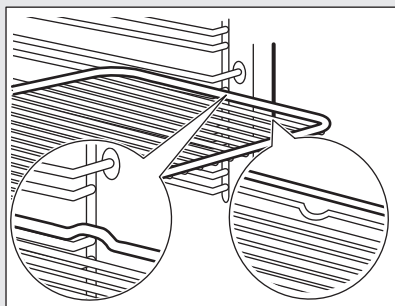

Sütőtálca /Mély tepsi:

Csúsztassa be a tálcat a polcvezető sínek közé.

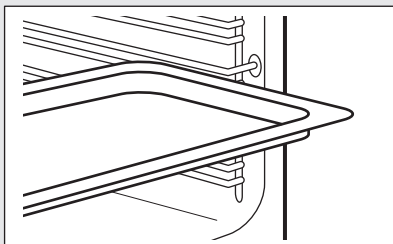
**Huzalpolc, Sütőtálca /Mély tepsi:**

Tolja a tálcat a polctartó vezetősínjei és a vezetősínek feletti huzalpolc közé.

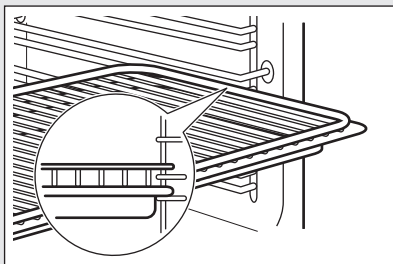

9.2 A teleszkópos sütősínek használata

A teleszkópos polctartókat tilos olajozni!

Mielőtt becsukná a sütőajtót, ellenőrizze, hogy a teleszkópos polctartókat ütközésig a helyükre toltá-e.

1. lépés Húzza ki a jobb és a bal oldali teleszkópos sütősíneket.

2. lépés Helyezze a huzalpolcot a teleszkópos sütősínekre, majd óvatosan tolja be a sütő belsejébe.

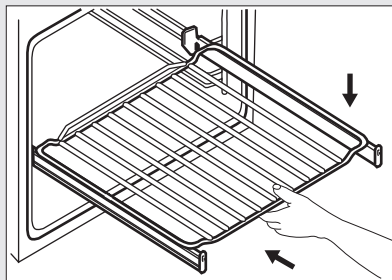
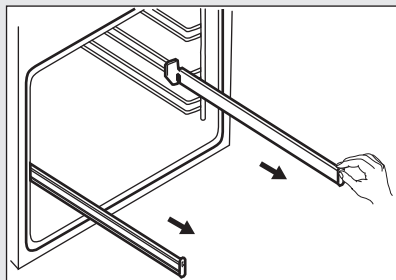

10. TOVÁBBI FUNKCIÓK

10.1 Hűtőventilátor

Amikor a sütő üzemel, a hűtőventilátor automatikusan bekapcsol, hogy hidegen tartsa a sütő felületét. Amikor kikapcsolja a sütőt, a hűtőventilátor továbbra is működni fog, amíg a sütő le nem hűl.

10.2 Biztonsági termosztát

A sütő nem megfelelő használata vagy a részegységek meghibásodása veszélyes túlmelegedést okozhat. Ennek megakadályozása céljából a sütő

biztonsági hőkapcsolóval rendelkezik, amely megszakítja az áramellátást. A

sütő a hőmérséklet csökkenése után automatikusan újra bekapcsol.

11. HASZNOS TANÁCSOK ÉS JAVASLATOK



Lásd a „Biztonság” című fejezetet.

11.1 Sütési javaslatok

A sütőben öt polcszint található.

A polcszintek számozása a sütő aljától felfelé történik.

Előfordulhat, hogy az új sütő az Ön korábbi sütőjétől eltérően fogja sütni a húsokat vagy a süteményeket. Az alábbi táblázatban a hőmérséklet, a sütési idő és a polcszint általános beállítási értékeit olvashatja.

Ha nem találja a beállításokat egy adott recepthez, akkor keressen hasonló ételt.

A sütő egy speciális rendszerrel van ellátva, ami keringeti a levegőt, és a gőzt folyamatosan visszavezeti. A rendszerrel egyszerre párolhat és süthet, így az elkészített ételek belül puhák, kívül pedig ropogósak lesznek. Így a sütési idő és az energiafogyasztás is alacsonyabb.

Sütemények sütése

Ne nyissa ki addig a sütő ajtaját, amíg a sütési idő 3/4-e el nem telt.

Ha egyszerre két sütőtálcát használ, legyen egy üres szint közöttük.

Húсок és halak sütése

Nagyon zsíros húсок sütésekor használjon mély tepsit, hogy megóvja a sütőt a zsírfoltoktól, amelyek esetleg rá is éghetnek.

Hagyja a húst kb. 15 perccig állni a szeletelés előtt, hogy a szaftja ne folyjon ki.

Hússütés közben a túlzott füstképződés megelőzése érdekében öntsön egy kis vizet a mély tepsibe. A füst lecsapódásának megelőzése érdekében mindig pótolja az elpárolgott vizet.

Sütési időtartamok





A sütés időtartama az étel fajtájától, annak állagától és mennyiségétől függ.

Az első időkbén figyelje a sütés folyamatát. Találja meg a legjobb beállításokat (hőmérséklet-beállítás, sütési idő stb.) főzőedényeihez, receptjeihez és mennyiségeihez, miközben használja a készüléket.

11.2 Hőlégbefúvás, nagy hőfok PLUSZ

A második polcszintet használja.

Használjon sütőtálcát.



 SÜTEMÉNY / TÉSZTA / KENYÉR	 (ml)	 (°C)	 (perc)
Aprósütemények / Pogácsák / Croissant-ok	100	150 - 180	10 - 20
Focaccia	100	200 - 210	10 - 20
Pizza	100	230	10 - 20
Zsemle	100	200	20 - 25
Kenyer	100	180	35 - 40
Szilvatorota / Almás pite / Fahéjas tekercs sütőformában	100 - 150	160 - 180	30 - 60

Adjon hozzá 150 ml vizet, hacsak egyéb utasítás erről nem rendelkezik.

 FAGYASZTOTT KÉSZÉTELEK	 (°C)	 (perc)
Pizza	200 - 210	10 - 20
Croissant-ok	170 - 180	15 - 25
Lasagne, 200 ml-t adjon hozzá	180 - 200	35 - 50



Adjon hozzá 100 ml vizet.

Állítsa be a hőmérsékletet 110 °C-ra.







 ÉTEL REGENERÁLÁSA	 (perc)
Zsemle	10 - 20
Kenyér	15 - 25
Focaccia	15 - 25
hús	15 - 25
Tészta	15 - 25
Pizza	15 - 25
Rizs	15 - 25
Zöldségek	15 - 25







Adjon hozzá 200 ml vizet.

Használjon üveg sütőedényt.







 SÜTÉS	 (°C)	 (perc)
Marha hátszín	200	50 - 60
Csirke	210	60 - 80
Sertés rostton	180	65 - 80

11.3 Tészta- és hússütés

 SÜ- TEMÉNYEK	Hagyományos sü- tés		Hőlégbefúvás, nagy hőfok		 (perc)	
	 (°C)		 (°C)			
Habos süte- mények	170	2	160	3 (2 és 4)	45 - 60	Sütőforma
Linzertészta	170	2	160	3 (2 és 4)	20 - 30	Sütőforma
Kefíres sajt- torta	170	1	165	2	60 - 80	Sütőforma, Ø 26 cm
Rétes	175	3	150	2	60 - 80	Sütőtálca
Kandírozott gyümölcstorta	170	2	165	2	30 - 40	Sütőforma, Ø 26 cm
Karácsonyi püspökke- nyér, melegí- tse elő az üres sütőt	160	2	150	2	90 - 120	Sütőforma, Ø 20 cm
Szilvatorta, melegítse elő az üres sütőt	175	1	160	2	50 - 60	Kenyérsü- tő tepszi
Muffin	170	3	140 - 150	3	20 - 30	Sütőtálca
Muffin, két szinten	-	-	140 - 150	2 és 4	25 - 35	Sütőtálca
Muffin, három szinten	-	-	140 - 150	1, 3 és 5	30 - 45	Sütőtálca
Teasütemé- nyek	140	3	140 - 150	3	30 - 35	Sütőtálca
Teasütemé- nyek, két szinten	-	-	140 - 150	2 és 4	35 - 40	Sütőtálca
Teasütemé- nyek, három szinten	-	-	140 - 150	1, 3 és 5	35 - 45	Sütőtálca
Habcsók	120	3	120	3	80 - 100	Sütőtálca
Habcsók, két szinten, mele- gítse elő az üres sütőt	-	-	120	2 és 4	80 - 100	Sütőtálca







 SÜ- TEMÉNYEK	Hagyományos sü- tés		Hőlégbefűvés, nagy hőfok		 (perc)	
	 (°C)		 (°C)			
Molnárika, melegítse elő az üres sütőt	190	3	190	3	12 - 20	Sütőtálca
Képviselőfánk	190	3	170	3	25 - 35	Sütőtálca
Képviselő- fánk, két szín- ten	-	-	170	2 és 4	35 - 45	Sütőtálca
Tortalapok	180	2	170	2	45 - 70	Sütőforma, Ø 20 cm
Gyümölcsstor- ta gazdagon	160	1	150	2	110 - 120	Sütőforma, Ø 24 cm

Melegítse elő az üres sütőt.

 KENYÉR ÉS PIZZA	Hagyományos sü- tés		Hőlégbefűvés, nagy hőfok		 (perc)	
	 (°C)		 (°C)			
Fehér kenyér, 1 - 2 darab, 0,5 kg/db	190	1	190	1	60 - 70	-
Rozskenyér, nem szükséges előmelegíteni a sütőt	190	1	180	1	30 - 45	Kenyérsü- tő tepszi
Zsemle, 6 - 8 péksütemény	190	2	180	2 (2 és 4)	25 - 40	Sütőtálca
Pizza	230 - 250	1	230 - 250	1	10 - 20	Mázás tepszi
Pogácsák	200	3	190	3	10 - 20	Sütőtálca







Melegítse elő az üres sütőt.







Használjon tortaformát.







 TÖLTÖTT TÉSZTÁK	Hagyományos sütés		Hőlégbefúvás, nagy hőfok		 (perc)
	 (°C)		 (°C)		
Rakott tészta, nem szükséges előmelegíteni a sütőt	200	2	180	2	40 - 50
Rakott zöldség, nem szükséges előmelegíteni a sütőt	200	2	175	2	45 - 60
Quiche	180	1	180	1	50 - 60
Lasagne	180 - 190	2	180 - 190	2	25 - 40
Cannelloni	180 - 190	2	180 - 190	2	25 - 40

A második polcszintet használja.





Használja a huzalpolcot.

 HÚS	Hagyományos sütés		Hőlégbefúvás, nagy hőfok		 (perc)
	 (°C)		 (°C)		
Marhahús	200		190		50 - 70
Sertés	180		180		90 - 120
Borjú	190		175		90 - 120
Angol marhasült, véresen	210		200		50 - 60
Angol marhasült, közepesen átsütve	210		200		60 - 70
Angol marhasült, jól átsütve	210		200		70 - 75

 HÚS	Hagyományos sütés		Hőlégbefúvás, nagy hőfok		 (perc)
	 (°C)		 (°C)		
Sertéslapocka, bőrös	180	2	170	2	120 - 150
Sertéslábszár, 2 db	180	2	160	2	100 - 120
Báránycsülök	190	2	175	2	110 - 130

 HÚS	Hagyományos sütés		Hőlégbefúvás, nagy hőfok		 (perc)
	 (°C)		 (°C)		
Csirke egészben	220	2	200	2	70 - 85
Pulyka egészben	180	2	160	2	210 - 240
Kacsa egészben	175	2	220	2	120 - 150
Liba egészben	175	2	160	1	150 - 200
Vadnyúl, feldarabolva	190	2	175	2	60 - 80
Vadnyúl, feldarabolva	190	2	175	2	150 - 200
Fácán egészben	190	2	175	2	90 - 120

A második polcszintet használja.





 HAL	Hagyományos sütés	Hőlégbefúvás, nagy hőfok	 (perc)
	 (°C)	 (°C)	
Pisztráng / Tengeri sügér, 3 - 4 hal	190	175	40 - 55
Tonhal / Lazac, 4 - 6 filé	190	175	35 - 60





11.4 Grill

Melegítse elő az üres sütőt.

A negyedik polcszintet használja.

Grillezés maximális hőmérséklettel.

 GRILL	 (kg)	 (perc)	 (perc)
		Egyik oldal	Másik oldal
Filészeletek, 4 db	0.8	12 - 15	12 - 14
Bifsztek, 4 db	0.6	10 - 12	6 - 8
Kolbászok, 8	-	12 - 15	10 - 12
Sertésborda, 4 db	0.6	12 - 16	12 - 14
Fél csirke, 2	1	30 - 35	25 - 30



 GRILL	 (kg)	 (perc) Egyik oldal	 (perc) Másik oldal
Kebab, 4	-	10 - 15	10 - 12
Csirkemell, 4 db	0.4	12 - 15	12 - 14
Hamburgerek, 6	0.6	20 - 30	-
Halfilé, 4 db	0.4	12 - 14	10 - 12
Melegszendvics, 4 - 6	-	5 - 7	-
Pírtós, 4 - 6	-	2 - 4	2 - 3



11.5 Infrásütés



Melegítse elő az üres sütőt.



Az első vagy a második polcszintet használja.



A sütési idő kiszámításához szorozza meg az alábbi táblázatban lévő időértéket a hús centiméterben mérhető vastagságával.



 MARHA	 (°C)	 (perc)
Marhasült vagy - szelet, véresen	190 - 200	5 - 6
Marhasült vagy - szelet, közepesen	180 - 190	6 - 8
Marhasült vagy - szelet, átsütve	170 - 180	8 - 10



 SERTÉS	 (°C)	 (perc)
Lapocka / Nyak / Sonka, 1 - 1,5 kg	160 - 180	90 - 120
Sertésszelet / Karaj, 1 - 1,5 kg	170 - 180	60 - 90
Fasírt, 0,75 - 1 kg	160 - 170	50 - 60



 SERTÉS	 (°C)	 (perc)
Sertés csülök, előfőzött, 0,75 - 1 kg	150 - 170	90 - 120

 BORJÚ	 (°C)	 (perc)
Borjú roston, 1 kg	160 - 180	90 - 120
Borjú csülök, 1,5 - 2 kg	160 - 180	120 - 150





 BÁRÁNY	 (°C)	 (perc)
Bárány comb / Bárány roston, 1 - 1,5 kg	150 - 170	100 - 120
Bárány gerinc, 1 - 1,5 kg	160 - 180	40 - 60

 SZÁR- NYASOK	 (°C)	 (perc)
Baromfidarabok, egyenként 0,2 - 0,25 kg	200 - 220	30 - 50
Fél csirke, egyenként 0,4 - 0,5 kg	190 - 210	35 - 50
Csirke, jérce, 1 - 1,5 kg	190 - 210	50 - 70
Kacsa, 1,5 - 2 kg	180 - 200	80 - 100
Liba, 3,5 - 5 kg	160 - 180	120 - 180

 SZÁR- NYASOK	 (°C)	 (perc)
Pulyka, 2,5 - 3,5 kg	160 - 180	120 - 150
Pulyka, 4 - 6 kg	140 - 160	150 - 240

 HAL (PÁROLT)	 (°C)	 (perc)
Hal egészben, 1 - 1,5 kg	210 - 220	40 - 60

11.6 Kiolvasztás

	 (kg)	 Felolvasztási időtartam (perc)	 További kiolvasztási időtartam (perc)	
Csirke	1	100 - 140	20 - 30	Tegye a csirkét egy lefordított csészealjra egy nagy tányérba. Félidőben fordítsa meg.
hús	1	100 - 140	20 - 30	Félidőben fordítsa meg.
	0.5	90 - 120		
Tejszín	2 x 0,2	80 - 100	10 - 15	A tejszín akkor is jól felverhető, ha kissé még fagyos.
Pisztráng	0.15	25 - 35	10 - 15	-
Eper	0.3	30 - 40	10 - 20	-
Vaj	0.25	30 - 40	10 - 15	-
Krémes torta	1.4	60	60	-

11.7 Aszalás - Hőlégbefúvás, nagy hőfok



A tepsit borítsa be zsírpapírral vagy sütőpapírral.

A jobb eredmény érdekében állítsa le a sütőt az aszalási idő felénél, nyissa ki az



ajtót, és az aszalás befejezéséhez hagyja lehűlni egy éjszakán át.

Egy tálca esetén a harmadik polcszintet használja.

Két tálca esetén az első és a negyedik polcszintet használja.





 ZÖLDSÉ- GEK	 (°C)	 (ó)
Bab	60 - 70	6 - 8
Paprika	60 - 70	5 - 6
Leveszöldség	60 - 70	5 - 6
Gomba	50 - 60	6 - 8
Fűszernövények	40 - 50	2 - 3

Állítsa be a hőmérsékletet 60 - 70 °C-ra.

 GYÜMÖLCS	 (ó)
Szilva	8 - 10
Sárgabarack	8 - 10
Almaszeletek	6 - 8
Körte	6 - 9





11.8 Konvekciós levegő (nedves) - ajánlott tartozékok





Használjon sötét, nem visszatükröző felületű tepsiket és edényeket. Ezek jobb hőelnyerő képességűek, mint a világos színű és visszatükröző felületű edények.

			
Pizzaszerpenyő	Sütőedény	Bögrés sütemény	Tortasütő forma
Sötét, nem visszatükröző felülettel 28 cm-es átmérő	Sötét, nem visszatükröző felülettel 26 cm-es átmérő	Kerámia 8 cm-es átmérő, 5 cm magasság	Sötét, nem visszatükröző felülettel 28 cm-es átmérő

11.9 Konvekciós levegő (nedves)





A legjobb eredmény érdekében használja az alábbi táblázatban szereplő ajánlásokat.







		 (°C)		 (perc)
Édes sütemény, 12 db	sütőtálca vagy csepp-tálca	175	3	40 - 50
Péksütemény, 9 db	sütőtálca vagy csepp-tálca	180	2	35 - 45
Fagyasztott pizza, 0,35 kg	huzalpolc	180	2	45 - 55
Piskótarolád	sütőtálca vagy csepp-tálca	170	2	30 - 40

		 (°C)		 (perc)
Brownie	sütőtálca vagy csepp-tálca	170	2	45 - 50
Szufflé, 6 db	kerámiapoharak huzalpolcon	190	3	45 - 55
Gyümölcs torta alap	tortaforma huzalpolcon	180	2	35 - 45
Lekváros piskóta	sütőforma huzalpolcon	170	2	35 - 50
Párolt hal, 0,3 kg	sütőtálca vagy csepp-tálca	180	2	35 - 45
Hal egészben, 0,2 kg	sütőtálca vagy csepp-tálca	180	3	25 - 35
Halfilé, 0,3 kg	pizzaserpenyő huzalpolcon	170	3	30 - 40
Párolt hús, 0,25 kg	sütőtálca vagy csepp-tálca	180	3	35 - 45
Saslik, 0,5 kg	sütőtálca vagy csepp-tálca	180	3	40 - 50
Aprósütemények, 16 db	sütőtálca vagy csepp-tálca	150	2	30 - 45
Puszedli, 20 db	sütőtálca vagy csepp-tálca	180	2	45 - 55
Muffin, 12 db	sütőtálca vagy csepp-tálca	170	2	30 - 40
Pikáns péksütemény, 16 db	sütőtálca vagy csepp-tálca	170	2	35 - 45
Aprósütemény omlós tésztából, 20 db	sütőtálca vagy csepp-tálca	150	2	40 - 50
Mini gyümölcs-torta, 8 db	sütőtálca vagy csepp-tálca	170	2	30 - 40
Zöldség, párolva, 0,4 kg	sütőtálca vagy csepp-tálca	180	2	35 - 45
Vegetáriánus omlett	pizzaserpenyő huzalpolcon	180	3	35 - 45
Mediterrán zöldségek, 0,7 kg	sütőtálca vagy csepp-tálca	180	4	35 - 45

11.10 Tájékoztítás a bevizsgáló intézetek számára

Vizsgálati módszerek az IEC 60350-1 szabványnak megfelelően.

				(°C)	(perc)	
Aprósütemény, 20 db/tepsi	Hagyományos sütés	Sütőtálca	3	170	20 - 30	-
Aprósütemény, 20 db/tepsi	Hőlégbefűvás, nagy hőfok	Sütőtálca	3	150 - 160	20 - 35	-
Aprósütemény, 20 db/tepsi	Hőlégbefűvás, nagy hőfok	Sütőtálca	2 és 4	150 - 160	20 - 35	-
Almatorta, 2 forma, átmérő: 20 cm	Hagyományos sütés	Huzalpolc	2	180	70 - 90	-
Almatorta, 2 forma, átmérő: 20 cm	Hőlégbefűvás, nagy hőfok	Huzalpolc	2	160	70 - 90	-
Piskóta Ø26 cm kerek süttőformában	Hagyományos sütés	Huzalpolc	2	170	40 - 50	Melegítse elő a süttőt 10 percig.
Piskóta Ø26 cm kerek süttőformában	Hőlégbefűvás, nagy hőfok	Huzalpolc	2	160	40 - 50	Melegítse elő a süttőt 10 percig.
Piskóta Ø26 cm kerek süttőformában	Hőlégbefűvás, nagy hőfok	Huzalpolc	2 és 4	160	40 - 60	Melegítse elő a süttőt 10 percig.

						
				(°C)	(perc)	
Linzer	Hőlégbefűvés, nagy hőfok	Sütőtálca	3	140 - 150	20 - 40	-
Linzer	Hőlégbefűvés, nagy hőfok	Sütőtálca	2 és 4	140 - 150	25 - 45	-
Linzer	Hagyományos sütés	Sütőtálca	3	140 - 150	25 - 45	-
Pirítós, 4 - 6 db	Grill	Huzalpolc	4	max.	2 - 3 perc egyik oldal; 2 - 3 perc másik oldal	Melegítse elő a sütőt 3 percig.
Marhahús hamburger, 6 db, 0,6 kg	Grill	Huzalpolc és csepptálca	4	max.	20 - 30	Helyezze a huzalpolcot a negyedik szintre, míg a csepptálcát a harmadik szintre. A sütési idő félidejében fordítsa meg az ételt. Melegítse elő a sütőt 3 percig.

12. ÁPOLÁS ÉS TISZTÍTÁS



FIGYELMEZTETÉS!

Lásd a „Biztonság” című fejezetet.

12.1 Tisztítással kapcsolatos megjegyzések



Tisztítószer- rek

A sütő elejét meleg vizes és enyhe mosogatószeres puha ruhával tisztítsa meg. Tisztítsa meg és ellenőrizze a sütőtér kereténél körbefutó ajtótomítést.

A fémfelületeket háztartási tisztítószerekkel tisztítsa meg.

A szennyeződéseket enyhe mosogatószerrel távolítsa el. Ne juttassa azt a katalitikus felületekre.



Napi használat

A sütőteret minden használat után tisztítsa meg. A lerakódott zsír vagy egyéb maradvány tüzet okozhat.

A nedvesség lecsapódhat a készüléken vagy az ajtó üveglapjain. A páralecsapódás csökkentése érdekében a sütés megkezdése előtt 10 percig üzemeltesse a sütőt. Ne tárolja az ételeket több, mint 20 percig a sütőben. Minden használat után puha törlőruhával törölje szárazra a sütő belsejét.



Tartozékok

Minden használat után tisztítsa és szárítsa meg az összes tartozékot. Puha ruhával, langyos vízzel és enyhe mosogatószerrel végezze a tisztítást. A tartozékokat tilos mosogatógépben tisztítani.

A teflon bevonatos tartozékokat ne tisztítsa súroló hatású tisztítószerrel vagy éles tárgyakkal.

12.2 Hogyan tisztítsa: Sütőtér mélyedése

Gőzben sütés után tisztítsa ki a sütőtér bemélyedéséből a lerakódott vízkőmaradványokat.

1. lépés	2. lépés	3. lépés
Öntse a: Öntsön 250 ml fehér ecetet a sütőtér mélyedésébe. Legfeljebb 6%-os, adalékoktól mentes ecetet használjon.	30 percig hagyja környezeti hőmérsékleten, hogy az ecet feloldja a vízkőmaradványokat.	Langyos vízzel és puha ruhával tisztítsa meg a sütőteret.
Használati javaslat: Hőlégbefúvás, nagy hőfok PLUSZ funkciónál 5 - 10 sütési ciklusonként takarítsa ki a sütőt.		

12.3 Hogyan távolítsa el: Polctartók / katalitikus panelek

A sütő tisztításához vegye ki a polctartókat / katalitikus paneleket.

1. lépés Kapcsolja ki a sütőt, és várja meg, hogy lehűljön.

2. lépés Húzza el a polctartó elülső részét az oldalfaltól. Tartsa a polctartó hátulját és a katalitikus panelt a helyén. A katalitikus panelek nincsenek a sütő falaihoz rögzítve. Kieshetnek, amikor kiveszi a polctartókat.

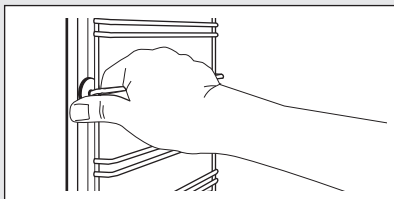

3. lépés Húzza el a polctartó hátulját az oldalfaltól, majd vegye ki.

4. lépés A polctartókat a kisereléssel ellentétes sorrendben tegye vissza.
A teleszkópos sütősíneken található tartócsapok előre nézzenek.

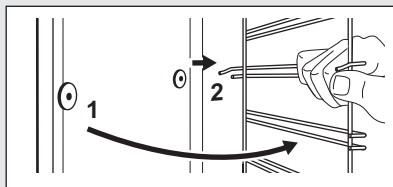

12.4 Hogyan használja: Katalitikus tisztítás

A sütőtérben katalitikus panelek találhatóak. Ez magába szívja a lerakódó zsíradékot a katalízis közben.



A katalitikus bevonat elszíneződése vagy a rajta megjelenő foltok nincsenek hatással a tisztításra.

Katalitikus tisztítás előtt		
Kapcsolja ki a sütőt, és várja meg, hogy lehűljön.	Vegyen ki minden tartozékot.	Puha ruhával, langyos vízzel és enyhe mosogatószerrel tisztítsa meg a sütőtér alját és a sütőajtó üvegének belső oldalát.

Sütőtisztítás katalízissel		
1. lépés	2. lépés	3. lépés
Válassza ki a funkciót és a sütőhőmérsékletet:  250 °C Időtartam: 1 ó	Tisztítás után forgassa a sütőfunkciók szabályozógombját kikapcsolt helyzetbe.	Miután a sütő lehűlt, nedves, puha ruhával tisztítsa meg a sütőtér.

12.5 Hogyan használja: Víz tisztítás

Ez a tisztítóprogram pára segítségével könnyíti meg a zsír- és ételmaradékok eltávolítását a sütőből.

1. lépés	Töltsön vizet a sütőtér bemelegedésébe: 200 ml.
2. lépés	Állítsa be a funkciót:   Nyomja meg ezt a gombot: 

3. lépés	Állítsa be a hőmérsékletet 90 °C-ra.
4. lépés	Hagyja 30 percig működni a sütőt.
5. lépés	Kapcsolja ki a sütőt.
6. lépés	Várja meg, míg a sütő lehűl. Puha törölruhával törölje szárazra a sütőtér.

12.6 Eltávolítás és visszaszerelés: Ajtó

A sütőajtóban két üveglap található. A sütőajtó és belső üveglapja a tisztításhoz kivehetőek. Az üveglapok kiszérése előtt olvassa el „Az ajtó eltávolítása és visszaszerelése” c. rész összes utasítását.



VIGYÁZAT!

Ne használja a sütőt az üveglapok nélkül.

<p>1. lépés Nyissa ki teljesen az ajtót, és keresse meg az ajtó jobb oldalán lévő zsanért.</p>	
<p>2. lépés Egy csavarhúzóval emelje fel és teljesen fordítsa el a jobb oldali zsanérkart.</p>	
<p>3. lépés Keresse meg az ajtó bal oldalán lévő zsanért.</p>	
<p>4. lépés Emelje meg és fordítsa el teljesen a bal oldali zsanéron lévő kart.</p>	
<p>5. lépés Csukja vissza félig a sütőajtót az első nyitási pozícióig. Ezután emelje fel és húzza előre, majd vegye ki az ajtót a helyéről.</p>	
<p>6. lépés Helyezze az ajtót egy stabil felületre leterített puha ruhára.</p>	
<p>7. lépés Tartsa meg két oldalon az ajtó felső szélénél lévő B díszlécet, majd nyomja befelé a tömítésrögzítő kapocs kioldásához.</p>	
<p>8. lépés Húzza előre a díszlécet az eltávolításhoz.</p>	

- 9. lépés** Fogja meg az ajtó üveglapját a felső szélénél fogva, és óvatosan húzza ki. Ügyeljen arra, hogy az üveglap teljesen kicsússzon a sínből.

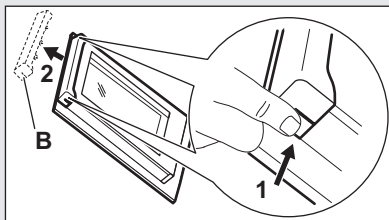

- 10. lépés** Tisztítsa meg az üveglapokat mosogatószeres vízzel. Óvatosan szárítsa meg az ajtó üveglapjait. Az üveglapokat tilos mosogatógépben tisztítani.

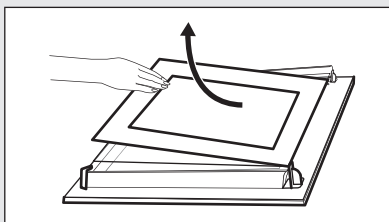

- 11. lépés** A tisztítás után tegye vissza az üveglapot és a sütőajtót a helyére.

Az üveglap filmnyomott oldalának az ajtó belseje felé kell néznie. Győződjön meg arról, hogy behelyezés után az üveglap kerete a filmnyomott részekben nem érdes felületű-e, amikor hozzáér. Helyes felszereléskor az ajtó díszléce kattanó hangot ad. Ellenőrizze, hogy a belső üveglapot megfelelően helyezte-e az ágyzatba.

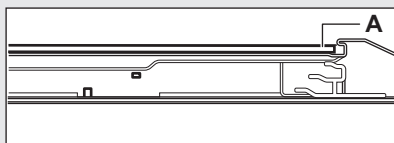

12.7 Hogyan cserélje: Lámpa



FIGYELMEZTETÉS!
Vigyázat! Áramütés-veszély!
Az izzó forró lehet.

A zsírmaradék ráégésének elkerülésére mindig kendővel fogja meg a halogénizzót.

A sütővilágítás izzójának cseréje előtt:

1. lépés	2. lépés	3. lépés
Kapcsolja ki a sütőt. Várja meg, míg a sütő lehűl.	Húzza ki a sütőt a hálózati aljzatból.	Tegyen egy kendőt a sütőtér aljára.

Hátsó lámpa

- 1. lépés** Az üvegbura eltávolításához fordítsa azt az óramutató járásával ellentétes irányba.
- 2. lépés** Tisztítsa meg az üvegburát.

3. lépés Cserélje ki az izzót egy megfelelő, 300 °C-ig hőálló izzóra.

4. lépés Szerelje fel az üvegburát.

13. HIBAELHÁRÍTÁS



FIGYELMEZTETÉS!

Lásd a „Biztonság” című fejezetet.

13.1 Mi a teendő, ha ...

A táblázatban nem szereplő bármilyen más esetben forduljon a márkaszervizhez.

Jelenség	Ellenőrizze a következőket:
A sütő nem melegszik fel.	Leolvadt a biztosíték.
Megsérült az ajtó tömítőcsíkja.	Ne használja a sütőt. Vegye fel a kapcsolatot egy márkaszervizzel.
A kijelzőn „12.00” látható.	Áramkimaradás volt. Állítsa be a pontos időt.
A víz kifolyik a sütőtér bemélyedéséből.	Túl sok víz van a sütőtér bemélyedésében.

Jelenség	Ellenőrizze a következőket:
Az ételkészítési teljesítmény nem kielégítő ennél a funkciónál: Hőlégbefúvás, nagy hőfok PLUSZ .	A sütőtér mélyedését vízzel töltötte fel.
A világítás nem működik.	Kiégett az izzó.

13.2 A szerviz számára szükséges adatok

Ha nem talál megoldást egyedül a problémára, forduljon a márkakereskedőhöz vagy a hivatalos márkaszervizhez.

A márkaszerviz számára szükséges adatok az adattáblán találhatóak. Az adattábla a sütőtér elülső keretén található. Ne távolítsa el az adattáblát a készülék sütőterének keretéről.

Javasoljuk, hogy az adatokat jegyezze fel ide:

Típus (MOD.)

Termékszám (PNC)

Sorozatszám (S.N.)

14. ENERGIAHATÉKONYSÁG

14.1 Termékre vonatkozó információk és Termékismertető*

Gyártó neve	Electrolux
A készülék azonosítójele	EOD3C70X 949499331 KOD3C70X 949499340
Energiatakarékosági szám	95.3

Energiatakarékos osztály	A	
Villamosenergia-fogyasztás normál adag és alsó + felső sütés mellett	0.95 kWh/ciklus	
Villamosenergia-fogyasztás normál terhelés és légkeveréses sütés mellett	0.81 kWh/ciklus	
Sütőterek száma	1	
Hőforrás	Villamos energia	
Hangerő	72 l	
Sütő típusa	Beépíthető sütő	
Tömeg	EOD3C70X	30.3 kg
	KOD3C70X	30.3 kg

* Az Európai unió számára az EU 65/2014 és 66/2014 sz. rendeletek szerint. Fehéroroszország számára az STB 2478-2017, G függelék; STB 2477-2017, A és B függelék szerint. Ukrajna számára az 568/32020 sz. rendelet szerint.

Az energiatkarékos osztály nem alkalmazható Oroszország esetében.

EN 60350-1 - Háztartási elektromos főzőkészülékek - 1. rész: Tartományok, sütők, gőzsütők és grillezők - A teljesítmény mérésére szolgáló módszerek.

14.2 Energiatakarékosság



A sütő több funkcióval is segít energiát megtakarítani a mindennapos főzés során.

Ügyeljen rá, hogy használat közben a sütő ajtaja megfelelően legyen becsukva. Főzés közben ne nyissa ki gyakran a sütő ajtaját. Tartsa tisztán az ajtótomítést, és ügyeljen rá, hogy megfelelően legyen a helyére rögzítve.

Fém főzőedényeket használjon az energiatkarékosság javítása érdekében.

Amikor lehetséges, kerülje a sütő előmelegítését.

Ha egyszerre több ételt készít, a sütések közötti szünet legyen a lehető legrövidebb.

Légkeveréses sütés

Amikor lehetséges, a sütőfunkciókat légkeveréssel használja az energiatkarékosság érdekében.

Maradék hő

A 30 percnél hosszabb ideig tartó sütés során a befejezés előtt 3 - 10 perccel csökkentse a sütő hőmérsékletét a minimum értékre. A sütőben levő maradék hő tovább folytatja a sütést.

A maradék hőt más ételek felmelegítéséhez is használhatja.

Ételek melegen tartása

A maradék hőt használhatja az étel melegen tartásához. Ehhez válassza a lehető legalacsonyabb hőmérséklet-beállítását.

Konvekciós levegő (nedves)

A funkciót arra tervezték, hogy energiát takarítson meg a sütés során.

15. KÖRNYEZETVÉDELMI TUDNIVALÓK

A  következő jelzéssel ellátott anyagokat hasznosítsa újra. Újrahasznosításhoz tegye a megfelelő konténerekbe a csomagolást. Járuljon hozzá környezetünk és egészségünk védelméhez, és hasznosítsa újra az elektromos és elektronikus hulladékot. A

A  tiltó szimbólummal ellátott készüléket ne dobja a háztartási hulladék közé. Juttassa el a készüléket a helyi újrahasznosító telepre, vagy lépjen kapcsolatba a hulladékkezelésért felelős hivatallal.

SPIS TREŚCI

1. INFORMACJE DOTYCZĄCE BEZPIECZEŃSTWA.....	36
2. WSKAZÓWKI DOTYCZĄCE BEZPIECZEŃSTWA.....	37
3. INSTALACJA.....	41
4. OPIS URZĄDZENIA.....	42
5. PANEL STEROWANIA.....	42
6. PRZED PIERWSZYM UŻYCIEM.....	43
7. CODZIENNE UŻYTKOWANIE.....	44
8. FUNKCJE ZEGARA.....	46
9. KORZYSTANIE Z AKCESORIÓW.....	47
10. DODATKOWE FUNKCJE.....	48
11. WSKAZÓWKI I PORADY.....	49
12. KONSERWACJA I CZYSZCZENIE.....	61
13. ROZWIĄZANIE PROBLEMÓW.....	66
14. EFEKTYWNOŚĆ ENERGETYCZNA.....	67

Z MYŚLĄ O TOBIE

Dziękujemy za zakup urządzenia Electrolux. Jest ono owocem dziesięcioleci doświadczeń i innowacji. To przydatne i stylowe urządzenie zostało zaprojektowane z myślą o Tobie. Użytkując je, możesz mieć zawsze pewność uzyskania doskonałych efektów.

Witamy w świecie marki Electrolux!

Zapraszamy do naszej witryny internetowej, aby:



Uzyskać wskazówki dotyczące użytkowania, broszury, pomoc w rozwiązywaniu problemów oraz informacje dotyczące serwisu:

www.electrolux.com/support



Zarejestrować produkt, aby otrzymać lepszą obsługę serwisową:

www.registerelectrolux.com



Nabyć akcesoria, materiały eksploatacyjne i oryginalne części zamienne do urządzenia:

www.electrolux.com/shop

OBSŁUGA KLIENTA I SERWIS

Zalecamy stosowanie oryginalnych części zamiennych.

Kontaktując się z autoryzowanym centrum serwisowym, należy przygotować poniższe dane: informacje o modelu, numer produktu, numer seryjny.

Te informacje można znaleźć na tabliczce znamionowej.

 Ostrzeżenie/przestroga – informacje dotyczące bezpieczeństwa

 Ogólne informacje i wskazówki

 Informacje dotyczące środowiska naturalnego

Producent zastrzega sobie możliwość wprowadzenia zmian bez wcześniejszego powiadomienia.

1. ⚠ INFORMACJE DOTYCZĄCE BEZPIECZEŃSTWA

Przed przystąpieniem do instalacji i rozpoczęciem eksploatacji urządzenia należy uważnie zapoznać się z dołączoną instrukcją obsługi. Producent nie odpowiada za obrażenia ciała ani szkody spowodowane nieprawidłową instalacją lub eksploatacją produktu. Należy zachować instrukcję obsługi w bezpiecznym i łatwo dostępnym miejscu w celu wykorzystania w przyszłości.

1.1 Bezpieczeństwo dzieci i osób o ograniczonych zdolnościach ruchowych, sensorycznych lub umysłowych

- Urządzenie mogą obsługiwać dzieci po ukończeniu ósmego roku życia oraz osoby o ograniczonych zdolnościach fizycznych, sensorycznych lub umysłowych, a także nieposiadające odpowiedniej wiedzy lub doświadczenia, jeśli będą one nadzorowane lub zostaną poinstruowane w zakresie bezpiecznego korzystania z urządzenia i będą świadome związanych z tym zagrożeń. Dzieci w wieku poniżej 8 lat i osoby o znacznym stopniu niepełnosprawności nie powinny zbliżać się do urządzenia, jeśli nie znajdują się pod stałym nadzorem.
- Nie pozwalać dzieciom na zabawę urządzeniem.
- Przechowywać opakowanie w miejscu niedostępnym dla dzieci lub pozbyć się go w odpowiedni sposób.
- **OSTRZEŻENIE:** Dzieci i zwierzęta nie powinny zbliżać się do pracującego lub stygnącego urządzenia. Podczas pracy urządzenia niektóre jego elementy mocno się nagzewają.
- Jeśli urządzenie wyposażono w blokadę uruchomienia, zaleca się jej włączenie.
- Dzieci nie powinny zajmować się czyszczeniem ani konserwacją urządzenia bez odpowiedniego nadzoru.

1.2 Ogólne zasady bezpieczeństwa

- Instalacji urządzenia i wymiany jego przewodu zasilającego może dokonać wyłącznie osoba o odpowiednich kwalifikacjach.
- **OSTRZEŻENIE:** Podczas pracy urządzenie i jego nieosłonięte elementy nagrzewają się do wysokiej temperatury. Należy zachować ostrożność, aby uniknąć kontaktu z elementami grzejnymi.
- Podczas wyjmowania i wkładania akcesoriów lub naczyń należy zawsze używać rękawic kuchennych.
- Przed przystąpieniem do jakichkolwiek czynności konserwacyjnych należy odłączyć urządzenie od zasilania.
- **OSTRZEŻENIE:** Aby uniknąć porażenia prądem, przed przystąpieniem do wymiany żarówki należy upewnić się, że urządzenie jest wyłączone.
- Nie uruchamiać urządzenia przed zainstalowaniem go w zabudowie.
- Nie czyścić urządzenia za pomocą myjek parowych.
- Do czyszczenia szyb w drzwiach nie używać ściernych środków czyszczących ani ostrych, metalowych myjek, ponieważ mogą one porysować powierzchnię, co może skutkować pęknięciem szkła.
- Jeśli przewód zasilający jest uszkodzony, musi go wymienić producent, autoryzowane centrum serwisowe lub inna wykwalifikowana osoba, aby zapobiec ryzyku porażenia prądem.
- Aby wymontować prowadnice blach, należy odciągnąć najpierw ich przednią, a następnie tylną część od bocznych ścianek. Zamontować prowadnice blach w odwrotnej kolejności.

2. WSKAZÓWKI DOTYCZĄCE BEZPIECZEŃSTWA

2.1 Instalacja



OSTRZEŻENIE!
Urządzenie może zainstalować wyłącznie wykwalifikowana osoba.

- Usunąć wszystkie elementy opakowania.
- Nie instalować ani nie używać uszkodzonego urządzenia.

- Należy postępować zgodnie z instrukcją instalacji dołączoną do urządzenia.
- Zachować ostrożność podczas przenoszenia urządzenia, ponieważ jest ono ciężkie. Należy zawsze stosować rękawice ochronne i mieć na stopach pełne obuwie.
- Nigdy nie ciągnąć urządzenia za uchwyt.
- Zainstalować urządzenie w odpowiednim i bezpiecznym miejscu, które spełnia wymagania instalacyjne.
- Zachować minimalne odstępy od innych urządzeń i mebli.
- Przed zamontowaniem urządzenia należy sprawdzić, czy drzwi otwierają się bez oporu.
- Urządzenie wyposażono w elektryczny układ chłodzenia. Wymaga on zasilania elektrycznego.

Minimalna wysokość szafki (minimalna wysokość szafki pod blatem)	590 (600) mm
Szerokość szafki	560 mm
Głębokość szafki	550 (550) mm
Wysokość przedniej części urządzenia	594 mm
Wysokość tylnej części urządzenia	576 mm
Szerokość przedniej części urządzenia	595 mm
Szerokość tylnej części urządzenia	559 mm
Głębokość urządzenia	569 mm
Głębokość części urządzenia do zabudowy	548 mm
Głębokość z otwartymi drzwiami	1022 mm
Minimalna wielkość otworu wentylacyjnego. Otwór umiejscowiony w tylnej dolnej części szafki	560x20 mm

Długość przewodu zasilającego Przewód jest umiejscowiony w prawym tylnym rogu	1500 mm
---	---------

Wkręty mocujące	4x25 mm
-----------------	---------

2.2 Podłączenie do sieci elektrycznej



OSTRZEŻENIE!

Zagrożenie pożarem i porażeniem prądem elektrycznym.

- Wszystkie połączenia elektryczne powinien wykonać wykwalifikowany elektryk.
- Urządzenie musi być uziemione.
- Upewnić się, że parametry na tabliczce znamionowej odpowiadają parametrom znamionowym źródła zasilania.
- Należy używać wyłącznie prawidłowo zamontowanego gniazda elektrycznego z uziemieniem.
- Nie stosować rozgałęźników ani przedłużaczy.
- Należy zwrócić uwagę, aby nie uszkodzić wtyczki ani przewodu zasilającego. Wymiany przewodu zasilającego można dokonać wyłącznie w naszym autoryzowanym centrum serwisowym.
- Przewody zasilające nie mogą dotykać ani przebiegać w pobliżu drzwi urządzenia lub wnęki pod urządzeniem, zwłaszcza gdy urządzenie działa i drzwi są mocno rozgrzane.
- Zarówno dla elementów znajdujących się pod napięciem, jak i zaizolowanych części, zabezpieczenie przed porażeniem prądem należy zamocować w taki sposób, aby nie można go było odłączyć bez użycia narzędzi.
- Podłączyć wtyczkę do gniazda elektrycznego dopiero po zakończeniu instalacji. Należy zadbać o to, aby po zakończeniu instalacji urządzenia wtyczka przewodu zasilającego była łatwo dostępna.

- Jeśli gniazdo elektryczne jest obluzowane, nie wolno podłączać do niego wtyczki.
- Odłączając urządzenie, nie należy ciągnąć za przewód zasilający. Należy zawsze ciągnąć za wtyczkę sieciową.
- Konieczne jest zastosowanie odpowiednich wyłączników obwodu zasilania: wyłączników automatycznych, bezpieczników topikowych (typu wykręcanego – wyjmowanych z oprawki), wyłączników różnicowoprądowych oraz styczników.
- W instalacji elektrycznej należy zastosować wyłącznik obwodu umożliwiający odłączenie urządzenia od zasilania na wszystkich biegunach. Wyłącznik obwodu musi mieć rozwarcie styków wynoszące minimum 3 mm.
- Urządzenie wyposażono w przewód zasilający oraz wtyczkę.

Rodzaje przewodów przeznaczonych do montażu lub wymiany w krajach europejskich:

H07 RN-F, H05 RN-F, H05 RRF, H05 VV-F, H05 V2V2-F (T90), H05 BB-F

Dobór przekroju przewodu należy przeprowadzić na podstawie mocy całkowitej podanej na tabliczce znamionowej. Można również skorzystać z informacji zawartych w tabeli:

Moc całkowita (W)	Przekrój przewodu (mm ²)
maksymalnie 1380	3 x 0.75
maksymalnie 2300	3 x 1
maksymalnie 3680	3 x 1.5

Przewód ochronny (żółto-zielony) musi być o 2 cm dłuższy od przewodu fazowego i neutralnego (niebieski i brązowy).

2.3 Użytkowanie



OSTRZEŻENIE!

Zagrożenie odniesieniem obrażeń, oparzeniem, porażeniem prądem lub wybuchem.

- Urządzenie jest przeznaczone wyłącznie do użytku domowego.
 - Nie zmieniać parametrów technicznych urządzenia.
 - Należy upewnić się, że otwory wentylacyjne są drożne.
 - Nie pozostawiać włączonego urządzenia bez nadzoru.
 - Wyłączać urządzenie po każdym użyciu.
 - Podczas pracy urządzenia należy zachować ostrożność przy otwieraniu jego drzwi. Może dojść do uwolnienia gorącego powietrza.
 - Nie obsługiwać urządzenia mokrymi rękami lub jeśli ma ono kontakt z wodą.
 - Nie opierać się o otwarte drzwi urządzenia.
 - Nie używać urządzenia jako powierzchni roboczej ani miejsca do przechowywania przedmiotów.
 - Należy ostrożnie otwierać drzwi urządzenia. Stosowanie składników zawierających alkohol może spowodować powstanie mieszanki alkoholu i powietrza.
 - Podczas otwierania drzwi urządzenia nie wolno zbliżać do niego iskrzących przedmiotów ani otwartego płomienia.
 - Nie umieszczać w urządzeniu, na nim ani w jego pobliżu łatwopalnych substancji ani przedmiotów nasączonych łatwopalnymi substancjami.
-  **OSTRZEŻENIE!**
Zagrożenie uszkodzeniem urządzenia.
- Aby zapobiec uszkodzeniu lub odbarwieniu się emalii:
 - Nie należy kłaść naczyń ani innych przedmiotów bezpośrednio na dnie urządzenia.
 - Nie należy kłaść folii aluminiowej bezpośrednio na dnie komory urządzenia.

- Nie należy wlewać wody bezpośrednio do rozgrzanego urządzenia.
- Nie należy pozostawiać wilgotnych naczyń ani potraw w urządzeniu po zakończeniu pieczenia.
- Należy zachować ostrożność podczas wyjmowania i wkładania akcesoriów.
- Odbarwienie emalii lub stali nierdzewnej nie ma wpływu na działanie urządzenia.
- Do pieczenia wilgotnych ciast należy używać głębokiej blachy. Sok z owoców może trwale zaplamić emalię.
- Urządzenie jest przeznaczone wyłącznie do przyrządzania potraw. Nie wolno go używać do innych celów, takich jak np. ogrzewanie pomieszczeń.
- Podczas pieczenia drzwi piekarnika powinny być zawsze zamknięte.
- Jeśli urządzenie zainstalowano za ścianką meblową (np. za drzwiami szafki), nie wolno zamykać drzwi podczas pracy urządzenia. Połączenie wysokiej temperatury i wilgoci wewnątrz zamkniętego mebla może doprowadzić do uszkodzenia urządzenia, mebla lub podłogi. Nie zamykać drzwi szafki, aż urządzenie całkowicie ostygnie po użyciu.

2.4 Konserwacja i czyszczenie



OSTRZEŻENIE!

Zagrożenie odniesieniem obrażeń, pożarem lub uszkodzeniem urządzenia.

- Przed przystąpieniem do konserwacji należy wyłączyć urządzenie i wyjąć wtyczkę przewodu zasilającego z gniazda elektrycznego.
- Upewnić się, że urządzenie ostygło. Występuje zagrożenie pęknięciem szyb w drzwiach urządzenia.
- Jeśli szyba pęknie, należy ją niezwłocznie wymienić. Należy skontaktować się z autoryzowanym centrum serwisowym.
- Przy zdejmowaniu drzwi urządzenia należy zachować ostrożność. Drzwi są ciężkie!

- Aby zapobiec uszkodzeniu powierzchni urządzenia, należy regularnie ją czyścić.
- Czyścić urządzenie za pomocą wilgotnej szmatki. Stosować wyłącznie obojętne detergenty. Nie używać produktów ściernych, myjek do szorowania, rozpuszczalników ani metalowych przedmiotów.
- Stosując aerozol do piekarników, należy przestrzegać wskazań dotyczących bezpieczeństwa umieszczonych na jego opakowaniu.
- Nie czyścić emalii katalitycznej przy użyciu detergentów.

2.5 Oświetlenie wewnętrzne



OSTRZEŻENIE!

Zagrożenie porażeniem prądem.

- Informacja dotycząca oświetlenia w urządzeniu i elementów oświetleniowych sprzedawanych osobno jako części zamienne: Zastosowane elementy oświetleniowe są przystosowane do pracy w wymagających warunkach fizycznych (temperatura, drgania, wilgotność) w urządzeniach domowych lub są przeznaczone do sygnalizacji stanu działania urządzenia. Nie są one przeznaczone do innych zastosowań i nie nadają się do oświetlania pomieszczeń domowych.
- Używać wyłącznie żarówek tego samego typu.

2.6 Serwis

- Aby naprawić urządzenie, należy skontaktować się z autoryzowanym centrum serwisowym.
- Należy stosować wyłącznie oryginalne części zamienne.

2.7 Utylizacja



OSTRZEŻENIE!

Zagrożenie odniesieniem obrażeń lub uduszeniem.

- Odłączyć urządzenie od źródła zasilania.
- Odciąć przewód zasilający blisko urządzenia i oddać do utylizacji.

- Wymontować zatrzask drzwi, aby uniemożliwić zamknięcie się dziecka lub zwierzęcia w urządzeniu.

3. INSTALACJA



OSTRZEŻENIE!
Patrz rozdział dotyczący bezpieczeństwa.

3.1 Zabudowa



www.youtube.com/electrolux
www.youtube.com/aeg

How to install your AEG/Electrolux
Oven - Column installation

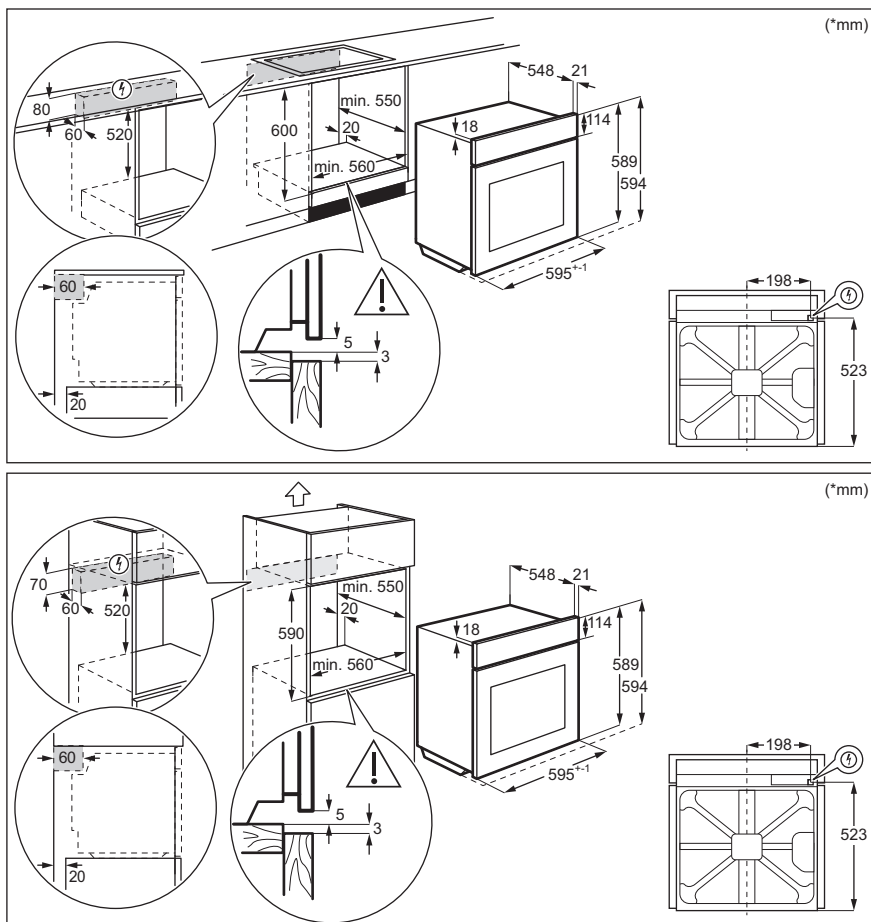

3.2 Mocowanie piekarnika do szafki

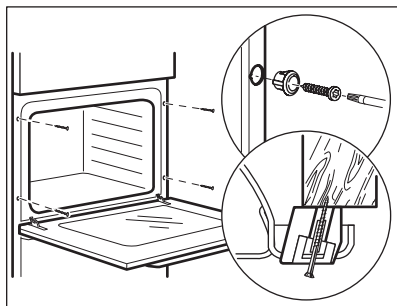

4. OPIS URZĄDZENIA

4.1 Widok urządzenia

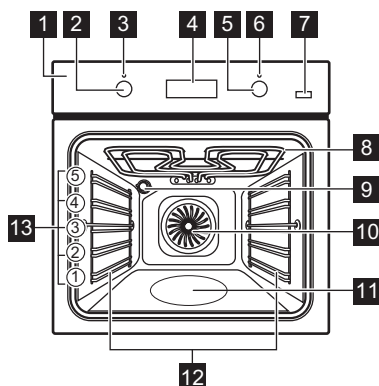

- 1 Panel sterowania
- 2 Pokrętło wyboru funkcji pieczenia
- 3 Kontrolka/symbol zasilania
- 4 Wyświetlacz
- 5 Pokrętło sterujące (do regulacji temperatury)
- 6 Wskaźnik/symbol temperatury
- 7 Dodatkowa para
- 8 Grzałka
- 9 Oświetlenie
- 10 Wentylator
- 11 Włębienie komory – zbiornik systemu czyszczenia wodą
- 12 Prowadnice blach, wyjmowane
- 13 Poziomy umieszczenia potrawy

4.2 Wyposażenie

- **Ruszt**
Do ustawiania naczyń, form do ciast oraz do pieczenia mięs.
- **Blacha do pieczenia ciasta**
Do pieczenia ciast i ciastek.



- **Głęboka blacha**
Do pieczenia mięsa lub ciasta oraz do zbierania skapującego tłuszczu.
- **Prowadnice teleskopowe**
Prowadnice teleskopowe ułatwiają wkładanie i wyjmowanie akcesoriów.

5. PANEL STEROWANIA

5.1 Chowane pokrętła sterujące

Aby użyć urządzenia, należy nacisnąć pokrętło. Pokrętło wysunie się.

5.2 Pola czujników/przyciski

—	Ustawianie czasu.
	Ustawianie funkcji zegara.
+	Ustawianie czasu.
	Włączanie i wyłączanie funkcji Termoobieg PLUS.

5.3 Wyświetlacz

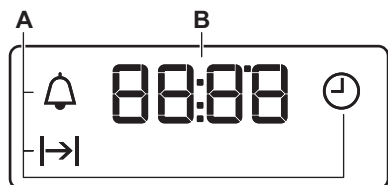

- A. Funkcje zegara
B. Wyłącznik czasowy



6. PRZED PIERWSZYM UŻYCIEM



OSTRZEŻENIE!
Patrz rozdział dotyczący bezpieczeństwa.

6.1 Przed pierwszym użyciem

Podczas nagrzewania z piekarnika może wydobywać się nieprzyjemny zapach i dym. Należy zapewnić odpowiednią wentylację w pomieszczeniu.

 Krok 1	 Krok 2	 Krok 3
<p>Ustawić aktualną godzinę</p> <ol style="list-style-type: none"> 1. Nacisnąć: . 2. +, — – nacisnąć, aby ustawić godzinę. Nacisnąć: . 3. +, — – nacisnąć, aby ustawić minuty. Nacisnąć: . 	<p>Wyczyścić piekarnik</p> <ol style="list-style-type: none"> 1. Wyjąć z piekarnika wszystkie akcesoria i prowadnice blach. 2. Umyć piekarnik i akcesoria miękką szmatką zwilżoną ciepłą wodą z dodatkiem łagodnego detergentu. 	<p>Nagrząć wstępnie pusty piekarnik</p> <ol style="list-style-type: none"> 1. Ustawić maksymalną temperaturę dla funkcji: . Godzina: 1 godz. 2. Ustawić maksymalną temperaturę dla funkcji: . Godzina: 15 min. 3. Ustawić maksymalną temperaturę dla funkcji: . Godzina: 15 min.

Wyłączyć piekarnik i poczekać, aż ostygnie. Umieścić akcesoria i wymijowane prowadnice blach w piekarniku.

7. CODZIENNE UŻYTKOWANIE



OSTRZEŻENIE!

Patrz rozdział dotyczący bezpieczeństwa.

7.1 Jak ustawić: Funkcja pieczenia

Krok 1 Obrócić pokrętkę wyboru funkcji pieczenia w celu wybrania funkcji pieczenia.

Krok 2 Obrócić pokrętkę sterującą, aby wybrać temperaturę.

Krok 3 Po zakończeniu pieczenia obrócić pokrętkę w położenie wyłączenia, aby wyłączyć piekarnik.

7.2 Ustawianie funkcji: Termoobieg PLUS



OSTRZEŻENIE!



Zagrożenie oparzeniem i uszkodzeniem urządzenia.

Krok 1 Upewnić się, że piekarnik ostygł.

Krok 2 Napełnić wnękę komory wodą z kranu.

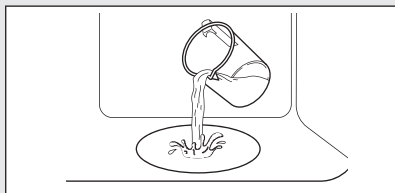
i Maksymalna pojemność wnęki komory wynosi 250 ml. Wnękę komory nie należy napełniać podczas trwania pieczenia lub gdy piekarnik jest gorący.



Krok 3 Wybrać funkcję:  .

Nacisnąć: . Zaświeci się wskaźnik. Przycisk działa tylko wraz z funkcją: Termoobieg PLUS.

Krok 4 Obrócić pokrętkę regulacji temperatury, aby ustawić temperaturę.

Krok 5 Nagrzewać pusty piekarnik przez 10 minut w celu wytworzenia wilgoci.

Krok 6 Umieścić potrawę w piekarniku. Patrz rozdział „Wskazówki i porady”. Nie otwierać drzwi piekarnika podczas gotowania.





Krok 7 Obrócić pokrętkę wyboru funkcji pieczenia w położenie wyłączenia, aby wyłączyć urządzenie.







 – nacisnąć, aby wyłączyć piekarnik. Wskaźnik zgaśnie.

Krok 8 Po zakończeniu działania funkcji ostrożnie otwierać drzwi. Wydostająca się para może wywołać poparzenia.

Krok 9 Upewnić się, że piekarnik ostygł. Usunąć pozostałą wodę z wnęki komory.

7.3 Funkcje pieczenia

Funkcja pieczenia	Zastosowanie
 <p>Położenie wyłączenia</p>	Piekarnik jest wyłączony.
 <p>Oświetlenie piekarnika</p>	Do włączania oświetlenia.
 <p>Termoobieg / Termoobieg PLUS / Czyszczenie wodą</p>	<p>Do jednoczesnego pieczenia na trzech poziomach i do suszenia żywności.</p> <p>Ustawić temperaturę o 20-40°C niższą od temperatury dla funkcji Pieczenia tradycyjnego.</p> <p>Do zwiększenia wilgotności podczas pieczenia. Do uzyskania odpowiedniego koloru i chrupiącej skórki podczas pieczenia. Do zapewnienia soczystości podczas odgrzewania.</p> <p>W rozdziale „Konserwacja i czyszczenie” można znaleźć więcej informacji na temat funkcji: Czyszczenie wodą.</p>
 <p>Termoobieg wilgotny</p>	<p>Funkcja zapewnia oszczędność energii podczas pieczenia. Podczas używania tej funkcji temperatura w komorze może się różnić od temperatury ustawionej. Może nastąpić zmniejszenie mocy grzania. Więcej informacji można znaleźć w rozdziale „Codzienna eksploatacja”, Uwagi dotyczące funkcji: Termoobieg wilgotny.</p>

Funkcja pieczenia	Zastosowanie
 <p>Grzałka dolna</p>	Do pieczenia ciast na kruchym spodzie oraz do pasteryzowania żywności.
 <p>Rozmrażanie</p>	Do rozmrażania żywności (warzyw i owoców). Czas rozmrażania uzależniony jest od ilości i grubości mrożonej potrawy.
 <p>Szybki grill</p>	Do grillowania cienkich porcji potraw w dużych ilościach i opiekania chleba.
 <p>Turbo grill</p>	Do pieczenia dużych kawałków mięsa lub drobiu z kośćmi na jednym poziomie. Do przyrządzenia zapiekanki i przyrumieniania.
 <p>Funkcja Pizza</p>	Do wypieku pizzy. Do intensywnego przyrumieniania i pieczenia potraw z chrupiącym spodem.
 <p>Pieczenia tradycyjnego / Kataliza</p>	Do pieczenia i opiekania żywności na jednym poziomie piekarnika. Więcej informacji na temat czyszczenia katalizatora można znaleźć w rozdziale „Konserwacja i czyszczenie”.

7.4 Uwagi dotyczące funkcji: Termoobieg wilgotny

Funkcji tej użyto w celu potwierdzenia zgodności z wymogami rozporządzeń UE 65/2014 i UE 66/2014, dotyczących klasy efektywności energetycznej i ekoprojektu. Testy przeprowadzono zgodnie z normą EN 60350-1.



Drzwi piekarnika powinny być zamknięte podczas pieczenia, tak aby działanie funkcji nie było zakłócanie, a piekarnik działał z najwyższą możliwą wydajnością energetyczną.

Wskazówki dotyczące pieczenia – patrz rozdział „Wskazówki i porady”, Termooobieg wilgotny. Ogólne zalecenia dotyczące oszczędzania energii znajdują













się w rozdziale „Wydajność energetyczna”, Oszczędzanie energii.

8. FUNKCJE ZEGARA



8.1 Funkcje zegara

Funkcja zegara	Zastosowanie
 Aktualna godzina	Ustawianie, zmienianie lub sprawdzanie aktualnego czasu.
 Czas	Ustawianie czasu pracy piekarnika.
 Minutnik	Ustawianie czasu do odliczania. Funkcja nie ma wpływu na działanie piekarnika. Funkcję tę można włączyć w dowolnej chwili – również wtedy, gdy piekarnik jest wyłączony.



8.2 Jak ustawić: Funkcje zegara

Jak zmienić: Aktualna godzina	
 – miga po podłączeniu piekarnika do zasilania, po przerwie w zasilaniu lub gdy zegar nie jest ustawiony.	
Krok 1	 – nacisnąć kilkakrotnie.  - zaczyna migać.
Krok 2	 ,  - nacisnąć, aby ustawić czas. Po upływie około 5 sekund miganie ustanie, a na wyświetlaczu będzie widoczna ustawiona aktualna godzina.
 – nacisnąć kilkakrotnie, aby zmienić aktualną godzinę.  - zaczyna migać.	
Jak ustawić: Czas	
Krok 1	Ustawić funkcję piekarnika i temperaturę.
Krok 2	 – nacisnąć kilkakrotnie.  - zaczyna migać.
Krok 3	 ,  - nacisnąć, aby ustawić czas trwania. Wyświetlacz pokaże:   – zacznie migać po upływie ustawionego czasu. Rozlegnie się sygnał dźwiękowy i piekarnik wyłączy się.
Krok 4	Nacisnąć dowolny przycisk, aby wyłączyć sygnał dźwiękowy.
Krok 5	Obrócić pokrętkę w położenie wyłączenia.

Jak ustawić: Minutnik

- Krok 1**  – nacisnąć kilkakrotnie.  - zaczyna migać.
- Krok 2** **+**, **-** - nacisnąć, aby ustawić czas.
Po upływie 5 sekund funkcja uruchomi się automatycznie.
Po upływie ustawionego czasu rozlegnie się sygnał dźwiękowy.
- Krok 3** Nacisnąć dowolny przycisk, aby wyłączyć sygnał dźwiękowy.
- Krok 4** Obrócić pokrętkę w położenie wyłączenia.

Jak anulować: Funkcje zegara

- Krok 1**  – nacisnąć kilkakrotnie, aż symbol funkcji zegara zacznie migać.
- Krok 2** Nacisnąć i przytrzymać: .
Funkcja zegara wyłączy się po kilku sekundach.

9. KORZYSTANIE Z AKCESORIÓW



OSTRZEŻENIE!
Patrz rozdział dotyczący bezpieczeństwa.

Występy służą także jako zabezpieczenie przed wypadnięciem. Wysoka krawędź wokół rusztu zapobiega zsuwaniu się naczyń z rusztu.

9.1 Wkładanie akcesoriów

Niewielki występ na górze ma na celu zapewnienie większego bezpieczeństwa.

Ruszt:

Wsunąć ruszt między prowadnice jednego z poziomów umieszczania potraw i upewnić się, że nóżki są skierowane w dół.

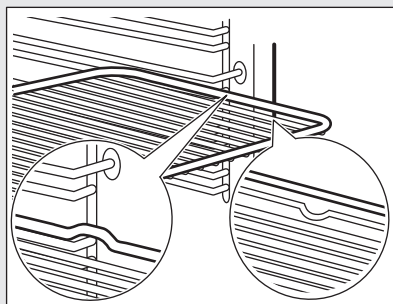

Blacha do pieczenia ciasta / Głęboka blacha:

Wsunąć blachę między prowadnice blachy.

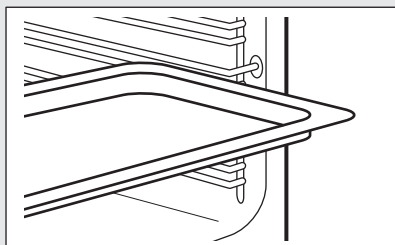
**Ruszt, Blacha do pieczenia ciasta / Głęboka blacha:**

Wsunąć blachę między prowadnice blachy, a ruszt między prowadnice na wyższym poziomie.

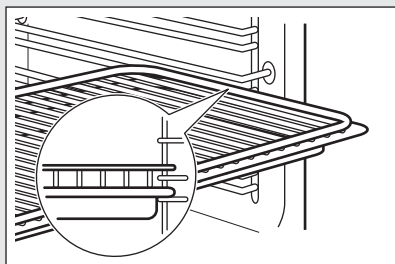
**9.2 Używanie prowadnic teleskopowych**

Nie smarować prowadnic teleskopowych.

Przed zamknięciem drzwi upewnić się, że prowadnice teleskopowe całkowicie wsunięto do wnętrza piekarnika.

Krok 1 Wyciągnąć prawą i lewą prowadnicę teleskopową.

Krok 2 Umieścić ruszt na prowadnicach teleskopowych i ostrożnie wsunąć je do wnętrza piekarnika.

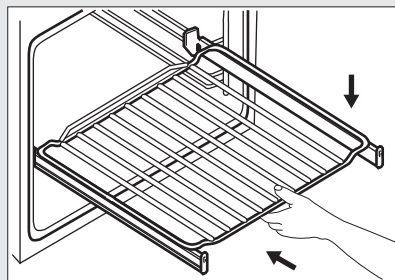
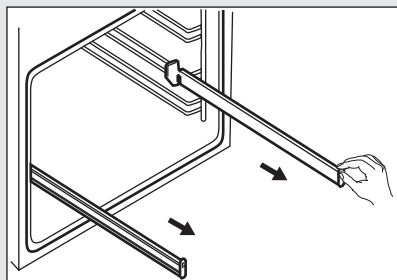
**10. DODATKOWE FUNKCJE****10.1 Wentylator chłodzący**

Podczas pracy piekarnika wentylator chłodzący włącza się automatycznie, aby utrzymywać powierzchnię piekarnika w niskiej temperaturze. Po wyłączeniu

piekarnika wentylator chłodzący działa do czasu ostygnięcia piekarnika.

10.2 Termostat bezpieczeństwa

Nieprawidłowe działanie piekarnika lub uszkodzone podzespoły mogą spowodować niebezpieczne przegrzanie urządzenia. Aby temu zapobiec,

piekarnik wyposażono w termostat bezpieczeństwa, który w razie potrzeby wyłączy zasilanie. Po obniżeniu temperatury piekarnik automatycznie włączy się ponownie.

11. WSKAZÓWKI I PORADY

 Patrz rozdział dotyczący bezpieczeństwa.

11.1 Zalecenia dotyczące pieczenia

Potrawy można umieszczać w piekarniku na pięciu poziomach.

Poziomy półek liczone są od dna piekarnika.

Nowy piekarnik może piec inaczej niż dotychczas używany. W poniższej tabeli znajdują się standardowe ustawienia temperatury, czasu pieczenia i poziomu umieszczenia potrawy.

W przypadku braku ustawień dla specjalnego przepisu należy znaleźć ustawienia dla podobnej potrawy.

Piekarnik wyposażono w specjalny układ obiegu powietrza oraz stałej recyrkulacji pary. System ten, dzięki obecności pary, umożliwia przygotowanie delikatnych potraw z chrupiącą skórką. Pozwala skrócić czas pieczenia, a także zmniejszyć zużycie energii.

Pieczenie ciast

Drzwi piekarnika nie należy otwierać przed upływem co najmniej 3/4 ustawionego czasu pieczenia.

11.2 Termoobieg PLUS

Użyć drugiego poziomu piekarnika.

Użyć blachy do pieczenia.

Jeśli wykorzystywane są dwie blachy do pieczenia jednocześnie należy pozostawić jeden pusty poziom między nimi.

Pieczenie mięsa i ryb

Do pieczenia bardzo tłustych potraw należy używać głębokiej blachy, aby nie dopuścić do trwałego zabrudzenia piekarnika.





Po upieczeniu mięsa należy odczekać około 15 minut przed jego pokrojeniem, aby nie wyciekły soki.



Aby uniknąć nadmiaru dymu w piekarniku podczas pieczenia, należy do głębokiej blachy wlać nieco wody. Aby zapobiec gromadzeniu się dymu, należy dolewać wodę za każdym razem, gdy wyparuje.

Czasy pieczenia



Czasy pieczenia zależą od rodzaju potrawy, jej konsystencji oraz ilości.

W początkowym okresie należy kontrolować wyniki pieczenia. Pozwoli to odnaleźć najlepsze ustawienia (mocy grzania, czasu pieczenia itp.) dla posiadanych naczyń, przepisów i ilości potraw pieczonych przy użyciu omawianego urządzenia.

 CIASTA / CIASTKA / CHLEB			
	(ml)	(°C)	(min)
Ciasteczka / Drożdżówki / Croissanty	100	150 - 180	10 - 20
Focaccia	100	200 - 210	10 - 20



 CIASTA / CIASTKA / CHLEB	 (ml)	 (°C)	 (min)
Pizza	100	230	10 - 20
Bułki	100	200	20 - 25
Chleb	100	180	35 - 40
Ciasto ze śliwkami / Szarlotka / Bułeczki cynamonowe, pieczone w foremce	100 - 150	160 - 180	30 - 60

Jeśli nie wskazano inaczej, użyć 150 ml wody.

 GOTOWE DANIA MROŻONE	 (°C)	 (min)
Pizza	200 - 210	10 - 20
Croissanty	170 - 180	15 - 25
Lasagne, użyć 200 ml	180 - 200	35 - 50



Użyć 100 ml wody.



Ustawić temperaturę 110 °C.

 ODŚWIEŻANIE POTRAW	 (min)
Bułki	10 - 20
Chleb	15 - 25
Focaccia	15 - 25
Mięso	15 - 25
Makaron	15 - 25
Pizza	15 - 25
Ryż	15 - 25
Warzywa	15 - 25







Użyć 200 ml wody.







Użyć szklanego naczynia do pieczenia.

 PIECZENIE MIĘS	 (°C)	 (min)
Pieczeń wołowa	200	50 - 60







 PIECZENIE MIĘS	 (°C)	 (min)
Kurczak	210	60 - 80
Pieczeń wieprzowa	180	65 - 80

11.3 Pieczenie ciast i mięs

 CIASTA	Pieczenia tradycyjnego		Termoobieg		 (min)	
	 (°C)		 (°C)			
Ciasta ucierane	170	2	160	3 (2 i 4)	45 - 60	Foremka do ciasta
Krucze ciasto	170	2	160	3 (2 i 4)	20 - 30	Foremka do ciasta
Sernik	170	1	165	2	60 - 80	Foremka do ciasta, Ø 26 cm
Strudel	175	3	150	2	60 - 80	Blacha do pieczenia ciasta
Tarta z dżemem	170	2	165	2	30 - 40	Foremka do ciasta, Ø 26 cm
Keks, nagrzać pusty piekarnik	160	2	150	2	90 - 120	Foremka do ciasta, Ø 20 cm
Ciasto ze śliwkami, nagrzać pusty piekarnik	175	1	160	2	50 - 60	Forma do chleba
Babeczki	170	3	140 - 150	3	20 - 30	Blacha do pieczenia ciasta
Babeczki, na dwóch poziomach	-	-	140 - 150	2 i 4	25 - 35	Blacha do pieczenia ciasta
Babeczki, na trzech poziomach	-	-	140 - 150	1, 3 i 5	30 - 45	Blacha do pieczenia ciasta







 CIASTA	Pieczenia tradycyjnego		Termoobieg		 (min)	
	 (°C)		 (°C)			
Ciasteczka	140	3	140 - 150	3	30 - 35	Blacha do pieczenia ciasta
Ciasteczka, na dwóch poziomach	-	-	140 - 150	2 i 4	35 - 40	Blacha do pieczenia ciasta
Ciasteczka, na trzech poziomach	-	-	140 - 150	1, 3 i 5	35 - 45	Blacha do pieczenia ciasta
Bezy	120	3	120	3	80 - 100	Blacha do pieczenia ciasta
Bezy, na dwóch poziomach, nagrzać pusty piekarnik	-	-	120	2 i 4	80 - 100	Blacha do pieczenia ciasta
Drożdżówki, nagrzać pusty piekarnik	190	3	190	3	12 - 20	Blacha do pieczenia ciasta
Eklery	190	3	170	3	25 - 35	Blacha do pieczenia ciasta
Eklery, na dwóch poziomach	-	-	170	2 i 4	35 - 45	Blacha do pieczenia ciasta
Tarty płaskie	180	2	170	2	45 - 70	Foremka do ciasta, Ø 20 cm
Ciasto owocowe z dużą ilością owoców	160	1	150	2	110 - 120	Foremka do ciasta, Ø 24 cm

Nagrzać wstępnie pusty piekarnik.

 CHLEB I PIZZA	Pieczenia tradycyjnego		Termoobieg		 (min)	
	 (°C)		 (°C)			
Biały chleb, 1-2 szt., 0,5 kg każda	190	1	190	1	60 - 70	-
Chleb żytni, wstępne nagrzewanie nie jest potrzebne	190	1	180	1	30 - 45	Forma do chleba
Bułki, 6-8 bułek	190	2	180	2 (2 i 4)	25 - 40	Blacha do pieczenia ciasta
Pizza	230 - 250	1	230 - 250	1	10 - 20	Blacha emaliowana
Drożdżówki	200	3	190	3	10 - 20	Blacha do pieczenia ciasta





Nagrzać wstępnie pusty piekarnik.







Użyć foremki do ciasta.

 TARTY	Pieczenia tradycyjnego		Termoobieg		 (min)
	 (°C)		 (°C)		
Tarta makaronowa, wstępne nagrzewanie nie jest potrzebne	200	2	180	2	40 - 50
Zapiekanka warzywna, wstępne nagrzewanie nie jest potrzebne	200	2	175	2	45 - 60
Quiche	180	1	180	1	50 - 60
Lasagne	180 - 190	2	180 - 190	2	25 - 40
Cannelloni	180 - 190	2	180 - 190	2	25 - 40





Użyć drugiego poziomu piekarnika.

Użyć rusztu.

 MIĘSO	Pieczenia tradycyjnego		Termoobieg	 (min)
	 (°C)	 (°C)	 (°C)	
Wołowina	200		190	50 - 70
Wieprzowina	180		180	90 - 120
Cielęcina	190		175	90 - 120
Angielska pieczeń wołowa, lekko wypieczona	210		200	50 - 60
Angielska pieczeń wołowa, średnio wypieczona	210		200	60 - 70
Angielska pieczeń wołowa, dobrze wypieczona	210		200	70 - 75

 MIĘSO	Pieczenia tradycyjnego		Termoobieg		 (min)
	 (°C)		 (°C)		
Łopátka wieprzowa, ze skórą	180	2	170	2	120 - 150
Golonka wieprzowa, 2 porcje	180	2	160	2	100 - 120
Udziec jagnięcy	190	2	175	2	110 - 130
Cały kurczak	220	2	200	2	70 - 85
Cały indyk	180	2	160	2	210 - 240
Cała kaczka	175	2	220	2	120 - 150
Cała gęś	175	2	160	1	150 - 200
Królik, pokrojony na kawałki	190	2	175	2	60 - 80
Zając, pokrojony na kawałki	190	2	175	2	150 - 200
Cały bażant	190	2	175	2	90 - 120

Użyć drugiego poziomu piekarnika.





 RYBY	Pieczenia tradycyjnego	Termoobieg	 (min)
	 (°C)	 (°C)	
Pstrąg / Dorada, 3-4 ryby	190	175	40 - 55
Tuńczyk / Łosoś, 4-6 filetów	190	175	35 - 60

11.4 Grill

Nagrzać wstępnie pusty piekarnik.

Użyć czwartego poziomu piekarnika.

Grill z maksymalnym ustawieniem temperatury.



 GRILL	 (kg)	 (min)	 (min)
		1. strona	2. strona
Steki, 4 szt.	0.8	12 - 15	12 - 14
Befszyk, 4 szt.	0.6	10 - 12	6 - 8
Kiełbasa, 8	-	12 - 15	10 - 12
Kotlety wieprzowe, 4 szt.	0.6	12 - 16	12 - 14
Kurczak, połowa, 2	1	30 - 35	25 - 30
Kebaby, 4	-	10 - 15	10 - 12
Pierś kurczaka, 4 szt.	0.4	12 - 15	12 - 14
Hamburgery, 6	0.6	20 - 30	-
Filet rybny, 4 szt.	0.4	12 - 14	10 - 12
Zapiekane kanapki, 4 - 6	-	5 - 7	-
Tosty, 4 - 6	-	2 - 4	2 - 3



11.5 Turbo grill

Nagrzać wstępnie pusty piekarnik.



Użyć pierwszego lub drugiego poziomu piekarnika.



Aby obliczyć czas pieczenia, należy pomnożyć czas podany w poniższej tabeli przez liczbę centymetrów grubości filetu.



 WOŁOWI- NA	 (°C)	 (min)
Pieczeń wołowa lub filet, lekko wypieczone	190 - 200	5 - 6
Pieczeń wołowa lub filet, średnio wypieczone	180 - 190	6 - 8

 WOŁOWI- NA	 (°C)	 (min)
Pieczeń wołowa lub filet, dobrze wypieczone	170 - 180	8 - 10



 WIEPRZO- WINA	 (°C)	 (min)
Łopatka / Karłowka / Szyńka, 1-1,5 kg	160 - 180	90 - 120
Kotlety / Żeberka, 1-1,5 kg	170 - 180	60 - 90
Klops, 0,75-1 kg	160 - 170	50 - 60
Golonka wieprzowa, podgot., 0,75-1 kg	150 - 170	90 - 120

 CIELECI- NA	 (°C)	 (min)
Pieczeń cielęca, 1 kg	160 - 180	90 - 120
Gicz cielęca, 1,5-2 kg	160 - 180	120 - 150





 JAGNIĘCI- NA	 (°C)	 (min)
Udziec jagnięcy / Pieczeń jagnięca, 1-1,5 kg	150 - 170	100 - 120

 JAGNIĘCI- NA	 (°C)	 (min)
Comber jagnięcy, 1-1,5 kg	160 - 180	40 - 60

 DRÓB	 (°C)	 (min)
Drób, porcjowana, 0,2-0,25 kg porcja	200 - 220	30 - 50
Kurczak, połowa, 0,4-0,5 kg porcja	190 - 210	35 - 50
Kurczak, pularda, 1-1,5 kg	190 - 210	50 - 70
Kaczka, 1,5-2 kg	180 - 200	80 - 100
Gęś, 3,5-5 kg	160 - 180	120 - 180
Indyk, 2,5-3,5 kg	160 - 180	120 - 150
Indyk, 4-6 kg	140 - 160	150 - 240

 RYBA (NA PARZE)	 (°C)	 (min)
Cała ryba, 1-1,5 kg	210 - 220	40 - 60

11.6 Rozmrażanie

	 (kg)	 Czas rozmrażania (min)	 Dalszy czas rozmrażania (min)	
Kurczak	1	100 - 140	20 - 30	Położyć kurczaka na odwróconym spodku i umieścić na dużym talerzu. Obrócić po upływie połowy czasu.
Mięso	1 0.5	100 - 140 90 - 120	20 - 30	Obrócić po upływie połowy czasu.
Krem	2 x 0,2	80 - 100	10 - 15	Także lekko zmrożona śmietana daje się dobrze ubić.
Pstrąg	0.15	25 - 35	10 - 15	-
Truskawki	0.3	30 - 40	10 - 20	-
Masło	0.25	30 - 40	10 - 15	-
Tort	1.4	60	60	-



11.7 Suszenie - Termoobieg



Przykryć blachy pergaminem lub papierem śniadaniowym.

Aby uzyskać lepszy efekt, można zatrzymać proces w połowie czasu suszenia, otworzyć drzwi i pozostawić na noc w celu dokończenia suszenia.

W przypadku użycia jednej blachy umieścić ją na trzecim poziomie piekarnika.

W przypadku użycia dwóch blach umieścić je na pierwszym i czwartym poziomie piekarnika.

 WARZY- WA	 (°C)	 (godz.)
Fasola	60 - 70	6 - 8
Papryka	60 - 70	5 - 6

 WARZY- WA	 (°C)	 (godz.)
Warzywa na zupę	60 - 70	5 - 6
Grzyby	50 - 60	6 - 8
Zioła	40 - 50	2 - 3

Ustawić temperaturę 60-70°C.

 OWOCE	 (godz.)
Śliwki	8 - 10
Morele	8 - 10
Krojone jabłka	6 - 8
Gruszki	6 - 9





11.8 Termoobieg wilgotny – zalecane akcesoria





Należy używać naczyń i pojemników w ciemnym kolorze o matowej powierzchni. Pochłaniają one lepiej ciepło niż naczynia w jasnym kolorze o błyszczącej powierzchni.

			
Błacha do pizzy	Forma do pieczenia	Kokilki	Forma do tarty
W ciemnym kolorze, matowa średnica: 28 cm	W ciemnym kolorze, matowa średnica: 26 cm	Szkło średnica: 8 cm, wysokość: 5 cm	W ciemnym kolorze, matowa średnica: 28 cm

11.9 Termoobieg wilgotny







Aby uzyskać najlepsze efekty, należy przestrzegać zaleceń z poniższej tabeli.







		 (°C)		 (min)
Słodkie bułeczki, 12 szt.	blacha do pieczenia ciasta lub głęboka blacha	175	3	40 - 50
Bułki, 9 szt.	blacha do pieczenia ciasta lub głęboka blacha	180	2	35 - 45
Pizza, mrożona, 0,35 kg	ruszt	180	2	45 - 55
Rolada biszkoptowa	blacha do pieczenia ciasta lub głęboka blacha	170	2	30 - 40
Brownie	blacha do pieczenia ciasta lub głęboka blacha	170	2	45 - 50
Suflet, 6 szt.	ceramiczne kokilki na ruszcie	190	3	45 - 55
Biszkoptowy spód tarty	forma do tarty na ruszcie	180	2	35 - 45
Biszkopt królowej Wiktorii	naczynie do pieczenia na ruszcie	170	2	35 - 50

		 (°C)		 (min)
Gotowana ryba, 0,3 kg	blacha do pieczenia ciasta lub głęboka blacha	180	2	35 - 45
Cała ryba, 0,2 kg	blacha do pieczenia ciasta lub głęboka blacha	180	3	25 - 35
Filet rybny, 0,3 kg	blacha do pieczenia pizzy na ruszcie	170	3	30 - 40
Mięso z wody, 0,25 kg	blacha do pieczenia ciasta lub głęboka blacha	180	3	35 - 45
Szaszłyk, 0,5 kg	blacha do pieczenia ciasta lub głęboka blacha	180	3	40 - 50
Ciasteczka, 16 szt.	blacha do pieczenia ciasta lub głęboka blacha	150	2	30 - 45
Makaroniki, 20 szt.	blacha do pieczenia ciasta lub głęboka blacha	180	2	45 - 55
Babeczki, 12 szt.	blacha do pieczenia ciasta lub głęboka blacha	170	2	30 - 40
Ciasto na słono, 16 szt.	blacha do pieczenia ciasta lub głęboka blacha	170	2	35 - 45
Kruche ciasteczka, 20 szt.	blacha do pieczenia ciasta lub głęboka blacha	150	2	40 - 50
Babeczki, 8 szt.	blacha do pieczenia ciasta lub głęboka blacha	170	2	30 - 40
Warzywa, z wody, 0,4 kg	blacha do pieczenia ciasta lub głęboka blacha	180	2	35 - 45
Omlet wegetariański	blacha do pieczenia pizzy na ruszcie	180	3	35 - 45
Warzywa śródziemnomorskie, 0,7 kg	blacha do pieczenia ciasta lub głęboka blacha	180	4	35 - 45

11.10 Informacje dla ośrodków przeprowadzających testy

Testy zgodne z normą IEC 60350-1.

						
				(°C)	(min)	
Małe ciasteczka, 20 sztuk na blasze	Pieczenia tradycyjnego	Blacha do pieczenia ciasta	3	170	20 - 30	-
Małe ciasteczka, 20 sztuk na blasze	Termoobieg	Blacha do pieczenia ciasta	3	150 - 160	20 - 35	-
Małe ciasteczka, 20 sztuk na blasze	Termoobieg	Blacha do pieczenia ciasta	2 i 4	150 - 160	20 - 35	-
Szarlotka, 2 foremki Ø 20 cm	Pieczenia tradycyjnego	Ruszt	2	180	70 - 90	-
Szarlotka, 2 foremki Ø 20 cm	Termoobieg	Ruszt	2	160	70 - 90	-
Biszkopt, foremka do ciasta Ø 26 cm	Pieczenia tradycyjnego	Ruszt	2	170	40 - 50	Nagrzewać wstępnie piekarnik przez 10 minut.
Biszkopt, foremka do ciasta Ø 26 cm	Termoobieg	Ruszt	2	160	40 - 50	Nagrzewać wstępnie piekarnik przez 10 minut.
Biszkopt, foremka do ciasta Ø 26 cm	Termoobieg	Ruszt	2 i 4	160	40 - 60	Nagrzewać wstępnie piekarnik przez 10 minut.
Ciasteczka maślane	Termoobieg	Blacha do pieczenia ciasta	3	140 - 150	20 - 40	-

						
				(°C)	(min)	
Ciasteczka maślane	Termoobieg	Blacha do pieczenia ciasta	2 i 4	140 - 150	25 - 45	-
Ciasteczka maślane	Pieczenia tradycyjnego	Blacha do pieczenia ciasta	3	140 - 150	25 - 45	-
Tosty, 4-6 szt.	Grill	Ruszt	4	maks.	2-3 minuty pierwsza strona; 2-3 minuty druga strona	Nagrzewać wstępnie piekarnik przez 3 minuty.
Burger wołowy, 6 szt., 0,6 kg	Grill	Ruszt i ociekacz	4	maks.	20 - 30	Umieścić ruszt na czwartym poziomie, a ociekacz na trzecim poziomie piekarnika. Obrócić produkt w połowie czasu gotowania. Nagrzewać wstępnie piekarnik przez 3 minuty.

12. KONSERWACJA I CZYSZCZENIE



OSTRZEŻENIE!

Patrz rozdział dotyczący bezpieczeństwa.

12.1 Uwagi dotyczące czyszczenia



Środki czyszczące

Umyć przód piekarnika miękką ściereczką zwilżoną ciepłą wodą z dodatkiem łagodnego detergentu. Wyczyścić i sprawdzić uszczelkę drzwi wokół obramowania komory.

Użyć roztworu czyszczącego, aby wyczyścić metalowe powierzchnie.

Usunąć plamy za pomocą łagodnego detergentu. Nie stosować go na powłokę katalityczną.



Codzienne użytkowanie

Czyścić komorę po każdym użyciu. Nagromadzenie się tłuszczu lub innych zabrudzeń może skutkować pożarem.

Wewnątrz piekarnika lub na szybach drzwi może skraplać się para wodna. Aby ograniczyć zjawisko skraplania się pary wodnej, należy uruchamiać piekarnik na 10 minut przed rozpoczęciem pieczenia. Nie pozostawiać gotowych potraw w piekarniku na dłużej niż 20 minut. Po każdym użyciu osuszyć komorę miękką ściereczką.



Wypożyczenie

Po każdym użyciu akcesoriów należy wyczyścić je i pozostawić do wyschnięcia. Do czyszczenia należy użyć miękkiej ściereczki zwilżonej ciepłą wodą z dodatkiem łagodnego detergentu. Nie myć akcesoriów w zmywarce.

Do czyszczenia akcesoriów z powłoką zapobiegającą przywieraniu nie należy używać ściernych środków czyszczących ani przedmiotów o ostrych krawędziach.

12.2 Sposób czyszczenia:

Wgłębienie komory

Oczyść wnękę komory, aby usunąć osad z kamienia po gotowaniu na parze.

Krok 1	Krok 2	Krok 3
Wlać: 250 ml octu spirytusowego do wnęki komory. Użyć octu maks. 6%, bez żadnych dodatków.	Pozostawić ocet w temperaturze pokojowej na 30 minut, aby rozpuścił osad z kamienia.	Wyczyścić wnękę za pomocą ciepłej wody i miękkiej szmatki.
W przypadku funkcji Termoobieg PLUS czyścić piekarnik co 5-10 cykli pieczenia.		

12.3 Sposób wyjmowania:

Prowadnice blach / panele katalityczne

Wyjąć prowadnice blach/panele katalityczne, aby wyczyścić piekarnik.

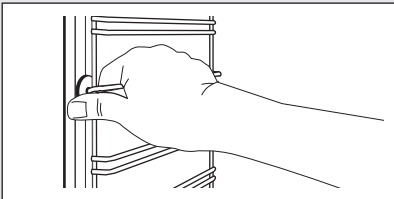
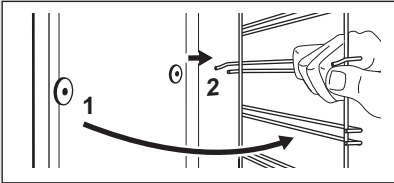
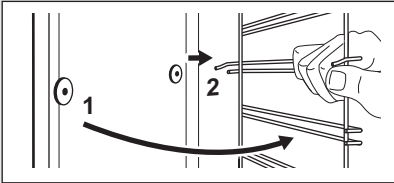
Krok 1	Wyłączyć piekarnik i zaczekać, aż ostygnie.	
Krok 2	Odciągnąć przednią część prowadnic blach od bocznej ścianki. Przytrzymać na miejscu tylną część prowadnic blach i panelu katalitycznego. Panele katalityczne nie są przymocowane do ścianek piekarnika. Mogą one wypaść po wyjęciu prowadnic blach.	
Krok 3	Odciągnąć tylną część prowadnic blach od bocznej ścianki i wyjąć je.	
Krok 4	Zamontować prowadnice blach w odwrotnej kolejności. Kołki ustalające prowadnice teleskopowych muszą być skierowane do przodu.	

12.4 Obsługa urządzenia: Czyszczenie katalityczne

W komorze znajdują się panele katalityczne. Pochłania ona tłuszcz podczas procesu katalizy.

Plamy lub odbarwienia powłoki katalitycznej nie mają wpływu na działanie funkcji czyszczenia.

Przed czyszczeniem katalitycznym

Wyłączyć piekarnik i poczekać, aż ostygnie.

Wyjąć wszystkie akcesoria.

Umyć dno piekarnika i wewnętrzną szybę drzwi miękką ściereczką zwilżoną wodą z dodatkiem łagodnego detergentu.



Czyszczenie piekarnika z wykorzystaniem funkcji czyszczenia katalitycznego

Krok 1	Krok 2	Krok 3
Wybrać funkcję i temperaturę piekarnika:  250°C. Czas: 1 godz.	Po zakończeniu czyszczenia obrócić pokrętko wyboru funkcji piekarnika w położenie wyłączenia.	Gdy piekarnik ostygnie, wyczyścić komorę miękką wilgotną szmatką.

12.5 Obsługa urządzenia:

Czyszczenie wodą

W procesie czyszczenia wykorzystuje się wodę do usuwania pozostałości tłuszczu i resztek żywności z piekarnika.

Krok 1	Wlać wodę do wnęki komory: 200 ml.
Krok 2	Wybrać funkcję:   Naciśnąć:  .

Krok 3 Ustawić temperaturę 90°C.

Krok 4 Pozostawić włączony piekarnik na 30 min.

Krok 5 Wyłączyć piekarnik.

Krok 6 Oczekać, aż piekarnik ostygnie. Osuszyć komorę miękką ściereczką.

12.6 Sposób demontażu i montażu: Drzwi



W drzwiach piekarnika znajdują się dwie szyby. Drzwi piekarnika i wewnętrzne szyby można wymontować w celu ich wyczyszczenia. Przed przystąpieniem do demontażu szyb należy zapoznać się z instrukcją „Zdejmowanie i zakładanie drzwi”.

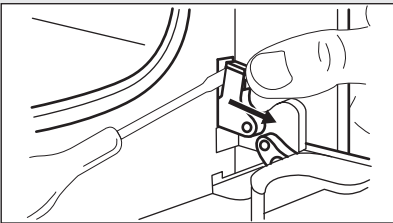
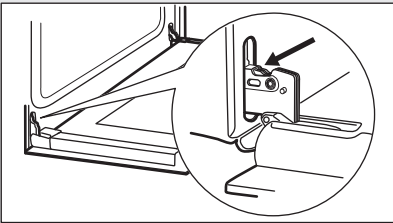
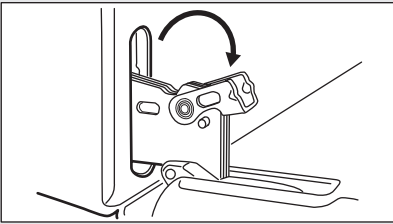

UWAGA!

Nie używać piekarnika bez szyb.

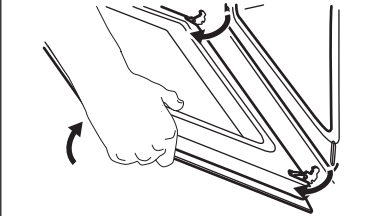
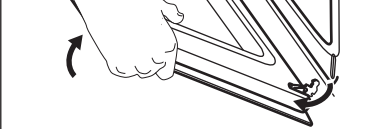
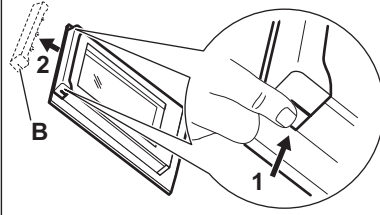
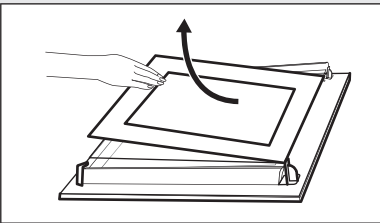
Krok 1	Otworzyć całkowicie drzwi i znaleźć zawias po prawej stronie drzwi.	
Krok 2	Za pomocą śrubokręta unieść i całkowicie obrócić dźwignię przy prawym zawiasie.	
Krok 3	Znaleźć zawias po lewej stronie drzwi.	
Krok 4	Podnieść i całkowicie obrócić dźwignię przy lewym zawiasie.	
Krok 5	Przymknąć drzwi piekarnika do połowy, do pierwszej pozycji otwarcia. Następnie unosząc i pociągając drzwi do siebie, wyjąć je z mocowania.	
Krok 6	Umieścić drzwi na stabilnej powierzchni przykrytej miękką szmatką.	

<p>Krok 7 Chwycić z obu stron górną listwę drzwi (B) i nacisnąć do środka, aby zwolnić zatrzaski.</p>	
<p>Krok 8 Pociągnąć listwę drzwi do przodu, aby ją zdjąć.</p>	
<p>Krok 9 Chwycić szybę drzwi za górną krawędź i ostrożnie wyjąć ją. Upewnić się, że szyba całkowicie wysunie się z prowadnic.</p>	
<p>Krok 10 Umyć szyby wodą z płynem do mycia naczyń. Dokładnie wytrzeć szyby do sucha. Nie myć szyb w zmywarce.</p>	
<p>Krok 11 Po umyciu zamontować szybę i drzwi piekarnika.</p>	

Nadruk na szybie powinien być skierowany ku wewnętrznej stronie drzwi. Należy sprawdzić, czy po zamontowaniu powierzchnia obramowania szyby w miejscu nadruku nie jest szorstka w dotyku.

Zamontować prawidłowo listwę drzwi (powinno być słyszalne kliknięcie). Upewnić się, że wewnętrzną szybę prawidłowo umieszczono w mocowaniu.

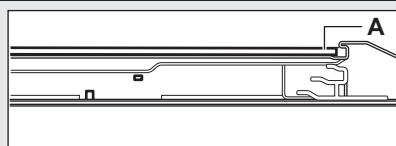

12.7 Sposób wymiany: Oświetlenie



OSTRZEŻENIE!

Zagrożenie porażeniem prądem.
Żarówka może być gorąca.

Aby uniknąć zabrudzenia żarówki halogenowej tłuszczem, należy chwycić ją przez szmatkę.

Przed wymianą żarówki oświetlenia:		
Krok 1	Krok 2	Krok 3
Wyłączyć piekarnik. Odczekać, aż piekarnik ostygnie.	Odłączyć piekarnik od zasilania.	Umieścić ściereczkę na dnie komory.

Tylne oświetlenie

Krok 1	Obrócić szklany klosz, aby go zdjąć.
Krok 2	Wyczyścić szklany klosz.
Krok 3	Wymienić żarówkę na nową, odpowiednią do piekarnika i odporną na działanie wysokiej temperatury (do 300°C).
Krok 4	Zamontować klosz.

13. ROZWIĄZANIE PROBLEMÓW



OSTRZEŻENIE!

Patrz rozdział dotyczący bezpieczeństwa.

13.1 Co zrobić, gdy...

W przypadkach nieuwzględnionych w tabeli należy skontaktować się z autoryzowanym centrum serwisowym.

Problem	Sprawdzić, czy...
Piekarnik nie nagrzewa się.	Zadziałał bezpiecznik.
Uszczelka drzwi jest uszkodzona.	Nie używać piekarnika. Skontaktować się z autoryzowanym punktem serwisowym.
Na wyświetlaczu widoczne jest wskazanie „12.00”.	Wystąpiła przerwa w zasilaniu. Ustawienie bieżącej godziny.
Woda wypływa z wnętrza komory.	Do wnętrza komory wlano za dużo wody.

Problem	Sprawdzić, czy...
Niezadowolające efekty pieczenia przy użyciu funkcji: Termooobieg PLUS .	Napełniono wnękę komory wodą.
Nie działa oświetlenie.	Żarówka oświetlenia jest przepalona.

13.2 Informacje serwisowe

Jeżeli rozwiązanie problemu we własnym zakresie nie jest możliwe, należy skontaktować się ze sprzedawcą lub z autoryzowanym punktem serwisowym.

Dane niezbędne dla serwisu znajdują się na tabliczce znamionowej. Tabliczka znamionowa znajduje się na przednim obramowaniu komory piekarnika. Nie usuwać tabliczki znamionowej z komory piekarnika.

Zalecamy wpisanie danych w tym miejscu:	
Model (MOD.)
Numer produktu (PNC)
Numer seryjny (S.N.)

14. EFEKTYWNOŚĆ ENERGETYCZNA

14.1 Informacje o produkcie i karta produktu*

Nazwa dostawcy	Electrolux	
Oznaczenie modelu	EOD3C70X 949499331 KOD3C70X 949499340	
Wskaźnik efektywności energetycznej	95.3	
Klasa efektywności energetycznej	A	
Zużycie energii przy standardowym obciążeniu w trybie tradycyjnym	0.95 kWh/cykl	
Zużycie energii przy standardowym obciążeniu w trybie z termoobiegiem	0.81 kWh/cykl	
Liczba komór	1	
Źródła ciepła	Zasilanie elektryczne	
Pojemność	72 l	
Typ piekarnika	Piekarnik do zabudowy	
Masa	EOD3C70X	30.3 kg
	KOD3C70X	30.3 kg

* Dla Unii Europejskiej zgodnie z rozporządzeniami UE 65/2014 i 66/2014.
Dla Białorusi zgodnie z normą STB 2478-2017, aneks G oraz STB 2477-2017, aneksy A i B.
Dla Ukrainy zgodnie z normą 568/32020.

Klasa efektywności energetycznej nie dotyczy Rosji.

EN 60350-1 – Elektryczny sprzęt do gotowania do użytku domowego – Część 1: Elektryczne kuchnie, piekarniki, piekarniki parowe i opiekacze – Metody badań cech funkcjonalnych.

14.2 Oszczędzanie energii



Piekarnik wyposażono w funkcje umożliwiające oszczędzanie energii podczas codziennego pieczenia.

Podczas działania piekarnika sprawdzić, czy jego drzwi są prawidłowo zamknięte. Nie otwierać zbyt często drzwi piekarnika podczas pieczenia. Dbać, aby uszczelka drzwi była czysta i umieszczona prawidłowo na swoim miejscu.

Korzystanie z metalowych naczyń pozwala oszczędzać energię.

Gdy nie jest to konieczne, nie należy wstępnie nagrzewać piekarnika przed rozpoczęciem pieczenia.

Przygotowując kilka potraw, należy w miarę możliwości skracać przerwy między ich pieczeniem.

Pieczenie z termoobiegiem

Jeśli to możliwe, w celu oszczędzania energii należy korzystać z funkcji termoobieg.

Ciepło resztkowe

Gdy pieczenie przekracza 30 min, należy zmniejszyć temperaturę piekarnika do

minimum na 3-10 min przed zakończeniem pieczenia. Ciepło resztkowe zgromadzone w piekarniku pozwoli dokończyć pieczenie.

Używać ciepła resztkowego do podgrzewania innych potraw.

Utrzymywanie temperatury potraw

Wybrać najniższe możliwe ustawienie temperatury, aby wykorzystać ciepło resztkowe i podtrzymać temperaturę potrawy.

Termoobieg wilgotny

Funkcja zapewnia oszczędność energii podczas pieczenia.

15. OCHRONA ŚRODOWISKA

Materiały oznaczone symbolem  należy poddać utylizacji. Opakowanie urządzenia włożyć do odpowiedniego pojemnika w celu przeprowadzenia recyklingu. Należy zadbać o ponowne przetwarzanie odpadów urządzeń elektrycznych i elektronicznych, aby chronić środowisko naturalne oraz

ludzkie zdrowie. Nie wolno wyrzucać urządzeń oznaczonych symbolem  razem z odpadami domowymi. Należy zwrócić produkt do miejscowego punktu ponownego przetwarzania lub skontaktować się z odpowiednimi władzami miejskimi.

www.electrolux.com/shop



8673594 14-B-362020

