

# ECG



## NZ 190

### NAPAŘOVACÍ ŽEHLIČKA

NÁVOD K OBSLUZE

CZ

### NAPAROVACIA ŽEHLIČKA

NÁVOD NA OBSLUHU

SK

### ŻELAZKO NA PARĘ

INSTRUKCJA OBSŁUGI

PL

### GŐZÖLŐS VASALÓ

HASZNÁLATI ÚTMUTATÓ

HU

### DAMPFBÜGELEISEN

BEDIENUNGSANLEITUNG

DE

### STEAM IRON

INSTRUCTION MANUAL

GB

### PARNO GLAČALO

UPUTE ZA UPORABU

HR/BIH

### PARNI LIKALNIK

NAVODILA ZA UPORABO

SI

### PEGLA NA PARU

UPUSTVO ZA UPOTREBU

SR/MNE

■ Před uvedením výrobku do provozu si důkladně přečtěte tento návod a bezpečnostní pokyny, které jsou v tomto návodu obsaženy. Návod musí být vždy přiložen k přístroji. ■ Před uvedením výrobku do prevádzky si dôkladne prečítajte tento návod a bezpečnostné pokyny, ktoré sú v tomto návode obsiahnuté. Návod musí byť vždy priložený k prístroju. ■ Przed pierwszym użyciem urządzenia prosimy o uważne zapoznanie się z instrukcjami dotyczącymi bezpieczeństwa i użytkowania. Instrukcja obsługi musi być zawsze dołączona. ■ A termék használata vétele előtt figyelmesen olvassa el ezt a használati útmutatót és az útmutatóban található biztonsági rendelkezéseket. A használati útmutatót tartsa a készülék közelében. ■ Bitte lesen Sie vor der Inbetriebnahme des Produktes diese Anleitung und die darin enthaltenen Sicherheitshinweise aufmerksam durch. Die Bedienungsanleitung muss dem Gerät immer beigelegt sein. ■ Always read the safety&use instructions carefully before using your appliance for the first time. The user's manual must be always included. ■ Uvijek pročitajte sigurnosne upute i upute za uporabu prije prvog korištenja vašeg uređaja. Upute moraju uvijek biti priložene. ■ Pred vkladom izdelka temeljito preberite ta navodila in varnostne napotke, ki so navedeni v teh navodilih. Navodila morajo biti vedno priložena k napravi. ■ Uvek pažljivo pročitajte uputstva za sigurnost i upotrebu pre upotrebe uređaja po prvi put. Korisničko uputstvo mora uvek biti priloženo.

# POPIS / POPIS / OPIS / LEÍRÁS / BESCHREIBUNG / DESCRIPTION / OPIS / OPIS / OPIS

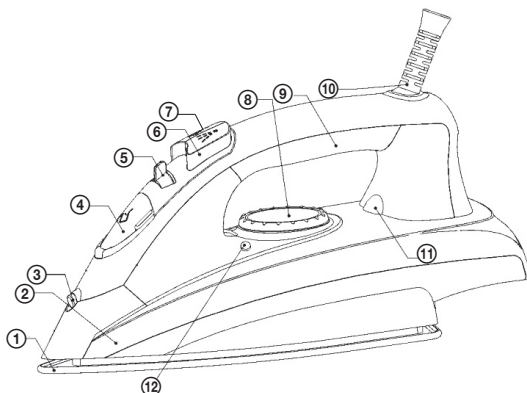

## CZ

1. Žehlicí plocha s otvory pro napařování
2. Nádržka na vodu
3. Kropicí tryska
4. Víko plnicího hrdla
5. Regulátor páry
6. Tlačítko kroupení
7. Tlačítko parního rázu
8. Regulátor teploty
9. Měkké držadlo rukovjeti
10. Chráníč napájecího přívodu
11. Kontrolka zapnutí
12. Tlačítko čištění

## SK

1. Žehliaca plocha s otvormi pre napařovanie
2. Nádržka na vodu
3. Kropiaca dýza
4. Veko plniaceho hrdla
5. Regulátor pary
6. Tlačidlo kroupenia
7. Tlačidlo parného rázu
8. Regulátor teploty
9. Mäkké držadlo rukoväti
10. Chránič napájacieho prívodu
11. Kontrolka zapnutia
12. Tlačidlo čistenia

## PL

1. Powierzchnia prasująca z otworami parowymi
2. Zbiornik wody
3. Dysza spryskiwacza
4. Nasadka otworu wlewowego
5. Pokrętko regulacji pary
6. Przycisk spryskiwacza
7. Przycisk wyrzutu pary
8. Pokrętko regulacji temperatury
9. Miękki uchwyt rękojeści
10. Ochrona przewodu zasilania
11. Kontrolka włączenia
12. Przycisk czyszczenia

## HU

1. Vasalótalp gőzölő nyílásokkal
2. Víztartály
3. Permetező fúvóka
4. Vízbetöltő torok fedele
5. Gőzerő szabályozó
6. Vízpermet gomb
7. Gőzfüggöny gomb
8. Hőfok szabályozó
9. A fogantyú lágy burkolata
10. Hálózati kábel védelem
11. Állapotjelző
12. Tisztítás gomb

## DE

1. Bügelfläche mit Dampföffnungen
2. Wassertank
3. Sprühdüse
4. Wassertankdeckel
5. Dampfregler
6. Sprühtaste
7. Dampfstoß-Taste
8. Temperaturregler
9. Weicher Griff
10. Kabel-Knickschutz
11. Betriebsanzeige
12. Reinigungstaste

## GB

1. Ironing surface with holes for steaming
2. Water container
3. Sprinkling jet
4. Filling hole lid
5. Steam regulator
6. Watering button
7. Steam burst button
8. Temperature control
9. Soft handle
10. Power input protection
11. ON indicator light
12. Cleaning button

## HR/BIH

1. Površina za glačanje s otvorima za paru
2. Spremnik za vodu
3. Raspršivač
4. Poklopac lijevka
5. Regulator pare
6. Tipka za štrcanje
7. Tipka za mlaz pare
8. Regulacija temperature
9. Meka ručka
10. Štitnik naponskog kabela
11. Kontrolna žaruljica
12. Tipka za čišćenje

## SI

1. Likalna površina z odprtini za paro
2. Rezervoar za vodo
3. Škropilna šoba
4. Pokrov polnilne odprtine
5. Regulator pare
6. Tipka škropljenja
7. Tipka parnega sunka
8. Regulator temperature
9. Mehko držalo ročaja
10. Ščitnik el. kabla
11. Kontrolna lučka vklopa
12. Tipka čišćenje

## SR/MNE

1. Površina za peglanje za otvorima za paru
2. Rezervoar
3. Prskalica
4. Otvor za punjenje
5. Regulator pare
6. Dugme za vodu
7. Dugme za ispuštanje pare
8. Kontrola temperature
9. Mekana ručka
10. Zaštita kabla
11. Indikatorska lampica
12. Dugme za čišćenje

## BEZPEČNOSTNÍ POKYNY

## Čtěte pozorně a uschovejte pro budoucí potřebu!

**Varování:** Bezpečnostní opatření a pokyny uvedené v tomto návodu nezahrnují všechny možné podmínky a situace, ke kterým může dojít. Uživatel musí pochopit, že faktorem, který nelze zabudovat do žádného z výrobků, je zdravý rozum, opatrnost a péče. Tyto faktory tedy musí být zajištěny uživatelem/ uživateli používajícími a obsluhujícími tento spotřebič. Neodpovídáme za škody způsobené během přepravy, nesprávným používáním, kolísáním napětí nebo změnou či úpravou jakékoliv části spotřebiče.

Aby nedošlo ke vzniku požáru nebo k úrazu elektrickým proudem, měla by být při používání elektrických zařízení vždy dodržována základní opatření, včetně těch následujících:

1. Ujistěte se, že napětí ve vaší zásuvce odpovídá napětí uvedenému na štítku zařízení a že je zásuvka řádně uzemněná. Zásuvka musí být instalována podle platných bezpečnostních předpisů.
2. Nikdy žehličku nepoužívejte, pokud je přívodní kabel poškozen. **Veškeré opravy včetně výměny napájecího přívodu svěřte odbornému servisu! Nedemontujte ochranné kryty zařízení, hrozí nebezpečí úrazu elektrickým proudem!**
3. Chraňte spotřebič před přímým kontaktem s vodou a jinými tekutinami, aby nedošlo k případnému úrazu elektrickým proudem.
4. Dbejte zvýšené pozornosti, pokud používáte napařovací žehličku v blízkosti dětí! Žehličku a její přívod udržujte mimo dosah dětí mladších 8 let, jakmile je připojena k napájení nebo chladne.
5. Zapnutou žehličku nenechávejte bez dozoru.
6. Nepoužívejte napařovací žehličku venku nebo ve vlhkém prostředí ani se nedotýkejte přívodního kabelu nebo přístroje mokřými rukama. Hrozí nebezpečí úrazu elektrickým proudem.
7. Žehlička se nesmí používat, jestliže spadla, existují-li viditelné známky poškození nebo netěsnosti.
8. Žehličku používejte pouze na stabilním rovném povrchu.
9. Před plněním žehličky vodou a před jejím vyprázdněním žehličku vždy nejdříve odpojte ze sítové zásuvky.
10. Doporučujeme nenechávat žehličku se zasunutým přívodním kabelem v zásuvce bez dozoru. Před údržbou vytáhněte přívodní kabel ze sítové zásuvky. Vidlici nevytahujte ze zásuvky taháním za kabel. Kabel odpojte ze zásuvky uchopením za vidlici.
11. Nepoužívejte žehličku v blízkosti hořlavých předmětů nebo pod nimi, např. v blízkosti záclon. Při kontaktu s horkými kovovými částmi, horkou vodou nebo párou může dojít k popálení. Při otáčení žehličky vzhůru nohama dávejte dobrý pozor – v zásobníku může být horká voda.
12. Přívodní kabel se nesmí dotýkat horkých částí ani vést přes ostré hrany.
13. Bezprostředně po ukončení používání vždy odpojte spotřebič od napájení a před uložením ho nechte zcela vychladnout.
14. V žehličce používejte pouze destilovanou nebo převařenou vodu. Žehličku neplňte žádnými jinými tekutinami.
15. Nepoužívejte žádné chemické přísady, aromatické substance nebo odvápňovací prostředky ani příslušenství, které není doporučeno výrobcem. Nedodržením těchto pokynů se vystavujete riziku ztráty záruky.
16. Napařovací žehličku používejte pouze v souladu s pokyny uvedenými v tomto návodu. Tato napařovací žehlička je určena pouze pro domácí použití. Výrobce neodpovídá za škody způsobené nesprávným použitím tohoto spotřebiče.
17. Tento spotřebič mohou používat děti ve věku 8 let a starší a osoby se sníženými fyzickými či mentálními schopnostmi nebo nedostatkem zkušeností a znalostí, pokud jsou pod dozorem nebo byly poučeny o používání spotřebiče bezpečným způsobem a rozumí případným nebezpečím. Děti si se spotřebičem nesmějí hrát. Čištění a údržbu prováděnou uživatelem nesmějí provádět děti bez dozoru.



Pozor, horký povrch!

**Do not immerse in water! – Neponořovat do vody!**

# POKYNY K POUŽITÍ

CZ

## Před uvedením do provozu

Nejprve odstraňte z žehlicí plochy ochrannou fólii! Žehlička se musí používat a ukládat na stabilním povrchu. Při prvním žehlení rozehejte žehličku bez vody na nejvyšší stupeň. Přitom z žehličky může vycházet lehký kouř a zápach, který však zakrátko zmizí. Poté můžete zásobník vody naplnit. Nechte žehličku po naplnění a rozehřátí nejméně 1 minutu vytvářet páru a přitom občas stiskněte tlačítko parního rázu, aby se odstranily případné zbytky z výrobního procesu. Před prvním použitím na vaše prádlo doporučujeme vyzkoušet žehličku na nějaké běžné látce, např. utěrce.





## Plnění zásobníku vody

### Před plněním zásobníku vody vytáhněte vidlici přívodního kabelu ze zásuvky!

Držte žehličku v nakloněné poloze, přepněte regulátor páry do polohy „min“ a do otevřeného víka plnicího otvoru nalijte vodu, až po značku max. V žehličce můžete použít destilovanou vodu nebo běžnou vodu z kohoutku. Žehličku neplňte vodou přímo z vodovodního kohoutku, používejte nálevku dodávanou spolu s žehličkou!

## Nastavení teploty

Prádlo, které chcete žehlit, nejdříve roztřídte podle mezinárodních symbolů uvedených na štítcích prádla. Pokud tyto chybějí, roztřídte prádlo podle druhu tkaniny.

Štítek na prádle	Druh tkaniny	Regulátor teploty
	Chemická vlákna např. polyester, viskóza	• nízká teplota
	Hedvábí, vlna	•• střední teplota
	Bavlna, len	••• vysoká teplota
	Tkaniny, které se nesmí žehlit	

Tkaniny s neobvyklou vrchní úpravou (např. flitry, výšivky, potisky apod.) doporučujeme žehlit na nejnižší teplotu.

Pokud jde o směsi (např. 40% bavlna, 60% syntetika), nastavte regulátor teploty podle tkaniny vyžadující nižší teplotu.

Pokud neznáte složení tkaniny, stanovte vhodnou teplotu zkouškou na nejméně nápadném místě oděvu. Začněte s nejnižší teplotou a tu pomalu zvyšujte, až dosáhnete ideální teploty.

Nikdy nežehlete místa se stopami potu apod.: teplo žehličky zafixuje na tkanině skvrny, které pak nelze odstranit.

Odstranění mazu je efektivnější, pokud použijete suchou žehličku střední teploty: nadbytečné teplo ho spálí a hrozí riziko vzniku žlutých skvrn.

Aby vám na hedvábí, vlně nebo syntetice nevznikly „oblýskané“ skvrny, žehlete je obráceně, z vnitřní strany. Aby vám na sametu nevznikly „oblýskané“ skvrny, žehlete ho jedním směrem (po vlákně) a na žehličku netlačte.

Čím více vložíte do pračky prádla, tím víc bude prádlo pomačkané. Prádlo se více pokrčí i při odstředování vysokou rychlostí.

U mnoha tkanin platí, že se žehlí snáze, pokud nejsou úplně suché. Např. hedvábí byste měli žehlit vždy vlhké. Nastavte teplotu žehlení regulátorem teploty podle druhu látky. Rozsvícená kontrolka signalizuje rozehřívání žehlicí plochy. Zhasnutí kontrolky signalizuje, že bylo dosaženo požadované teploty a můžete začít žehlit.

Během žehlení se občas rozsvítí kontrolka teploty desky, čímž indikuje udržování nastavené teploty. Pokud po ukončení žehlení na vysokou teplotu teplotu regulátorem snížíte, nežehlete, dokud se kontrolka teploty žehlicí plochy znovu nerozsvítí.

**Poznámka:** Vzhledem k tomu, že chladnutí trvá déle než rozehrívání, doporučujeme žehlit nejdříve tkaniny, které vyžadují nižší teplotu. Tím omezíte prostoje a eliminujete riziko propálení tkaniny.

## FUNKCE ŽEHLENÍ A NAPAŘOVÁNÍ

### Kropení

Pro navlhčení těžko odstranitelných záhybů stiskněte tlačítko kropení. Zajistěte, aby bylo v nádržce dostatečné množství vody.

### Žehlení bez páry

Při žehlení bez napařování nastavte regulátor páry do polohy vypnutého výstupu páry a regulátor teploty nastavte podle druhu látky.

### Žehlení s napařováním

Regulátor teploty nastavte do polohy **...** nebo **MAX** a regulátor páry do polohy vypnutého výstupu páry. Jakmile zhasne kontrolka ohřevu, nastavte regulátor na požadované množství páry. Z otvorů žehlicí plochy začne vycházet pára, můžete začít s žehlením.

### Žehlení s parním rázem

Pro vyžehlení těžko odstranitelných záhybů silným parním rázem stiskněte tlačítko parního rázu. V případě jemných tkanin doporučujeme před použitím funkce tkaniny navlhčit nebo mezi žehličku a tkaninu vložit vlhkou utěrku.

### Vertikální parní ráz

Pro přežehlení a vyrovnání pomačkaných pověšených závěsů, záclon, oděvů atd. držte žehličku ve svislé poloze a stiskněte tlačítko parního rázu. Před opakovaným stisknutím vyčkejte pár sekund. Funkci parního rázu můžete použít pouze při vysoké teplotě. Jakmile se rozsvítí kontrolka teploty žehlicí desky, přestaňte napařování používat. Žehlit začněte znovu až poté, co kontrolka zhasne.

**Upozornění:** Parní ráz nikdy nesměřujte na osoby nebo zvířata.

## DALŠÍ FUNKCE

### Odvápňovací systém Anti-Calc

Funkce odvápňení filtruje minerály obsažené ve vodě a zabráňuje tak jejich usazování v parní komoře.

### System Anti-Drip

Žehlička automaticky zastaví výstup páry v případě příliš nízké teploty, aby nedocházelo k vytékání vody z žehlicí plochy při příliš nízké teplotě.

Žehlička může vychladnout na teplotu, při které již neprobíhá napařování, ale kapky vroucí vody mohou způsobit vznik skvrn na prádle. V těchto případech se automaticky aktivuje systém proti odkapávání vody, který brání odpařování, takže můžete žehlit i ty nejjemnější tkaniny bez rizika vzniku skvrn nebo jejich poškození.

### Funkce automatického čištění

**Upozornění:** Proceduru provádějte nad dřezem nebo na jiném vhodném místě.

Nádržku žehličky naplňte pomocí dodávané odměrky vodou po značku maxima, žehličku zapněte a nastavte regulátor teploty do pozice maximální teploty. Přibližně po 3 minutách stiskněte přibližně na 1 minutu

tlačítko  automatického čištění. Parní komora bude vyčištěna proudem páry a horké vody. Tuto proceduru doporučujeme opakovat každých 14 dní.

CZ

## ČIŠTĚNÍ, ÚDRŽBA A SKLADOVÁNÍ

Po použití odpojte žehličku od napájení, otevřete víko hrdla, vylijte zbývající vodu, regulátor páry nastavte na minimum a regulátor teploty přepněte na minimum. Před uklizením napařovací žehličky se vždy ujistěte, že zcela zchladla, je čistá a suchá. Žehličku vždy ukládejte ve svislé poloze.

Před každou údržbou odpojte spotřebič od elektrické sítě! Čištění provádějte vždy na vychladnutém spotřebiči!

Jakékoliv nánosy, zbytky škrubu nebo aviváže můžete odstranit pomocí vlhké (nikoli mokré) utěrky nebo jemného tekutého čisticího prostředku a osušit měkkou suchou tkaninou. Vyvarujte se poškrábání žehlicí plochy drátěnkou nebo kovovými předměty. Nikdy nečistěte žehličku pod tekoucí vodou, neoplachujte ji ani neponořujte do vody!

## TECHNICKÉ ÚDAJE

Kapacita nádržky na vodu 220 ml

Jmenovité napětí: 230 V~ 50/60 Hz

Jmenovitý příkon: 2000 W

## VYUŽITÍ A LIKVIDACE ODPADU

Balící papír a vlnitá lepenka – odevzdat do sběrných surovin. Přebalová folie, PE sáčky, plastové díly – do sběrných kontejnerů na plasty.

## LIKVIDACE VÝROBKU PO UKONČENÍ ŽIVOTNOSTI

**Likvidace použitých elektrických a elektronických zařízení (platí v členských zemích EU a dalších evropských zemích se zavedeným systémem třídění odpadu)**

Vyobrazený symbol na produktu nebo na obalu znamená, že s produktem by nemělo být nakládáno jako s domovním odpadem. Produkt odevzdejte na místo určené pro recyklaci elektrických a elektronických zařízení. Správnou likvidací produktu zabráníte negativním vlivům na lidské zdraví a životní prostředí. Recyklace materiálů přispívá k ochraně přírodních zdrojů. Více informací o recyklaci tohoto produktu Vám poskytne obecní úřad, organizace pro zpracování domovního odpadu nebo prodejní místo, kde jste produkt zakoupili.



08/05

Tento výrobek splňuje požadavky směrnice EU o elektromagnetické kompatibilitě a elektrické bezpečnosti.



Návod k obsluze je k dispozici na webových stránkách [www.ecg.cz](http://www.ecg.cz).

Změna textu a technických parametrů vyhrazena.

## BEZPEČNOSTNÉ POKYNY

**Čítajte pozorne a uschovajte na budúcu potrebu!**

**Varovanie:** Bezpečnostné opatrenia a pokyny uvedené v tomto návode nezahŕňajú všetky možné podmienky a situácie, ku ktorým môže dôjsť. Používateľ musí pochopiť, že faktorom, ktorý nie je možné zabudovať do žiadneho z výrobkov, je zdravý rozum, opatrnosť a starostlivosť. Tieto faktory teda musia byť zaistené užívateľom/užívateľmi používajúcimi a obsluhujúcimi tento spotrebič. Nezodpovedáme za škody spôsobené počas prepravy, nesprávnym používaním, kolísaním napätia alebo zmenou či úpravou akejkoľvek časti spotrebiča.

SK

Aby nedošlo k vzniku požiaru alebo k úrazu elektrickým prúdom, mali by sa pri používaní elektrických zariadení vždy dodržiavať základné opatrenia, vrátane týchto:

1. Uistite sa, že napätie vo vašej zásuvke zodpovedá napätiu uvedenému na štítku zariadenia a že je zásuvka riadne uzemnená. Zásuvka musí byť inštalovaná podľa platných bezpečnostných predpisov.
2. Nikdy žehličku nepoužívajte, pokiaľ je prívodný kábel poškodený. **Všetky opravy vrátane výmeny napájacieho prívodu zverte odbornému servisu! Nedemontujte ochranné kryty zariadenia, hrozí nebezpečenstvo úrazu elektrickým prúdom!**
3. Chráňte spotrebič pred priamym kontaktom s vodou a inými tekutinami, aby nedošlo k prípadnému úrazu elektrickým prúdom.
4. Dbajte na zvýšenú pozornosť, ak používate naparovaciu žehličku v blízkosti detí! Žehličku a jej prívod udržiajte mimo dosahu detí mladších ako 8 rokov, hneď ako je pripojená k napájaniu alebo chladne.
5. Zapnutú žehličku nenechávajte bez dozoru.
6. Nepoužívajte naparovaciu žehličku vonku alebo vo vlhkom prostredí ani sa nedotýkajte prívodného kábla alebo prístroja mokrymi rukami. Hrozí nebezpečenstvo úrazu elektrickým prúdom.
7. Žehlička sa nesmie používať, ak spadla, ak existujú viditeľné známky poškodenia alebo netesnosti.
8. Žehličku používajte iba na stabilnom rovnom povrchu.
9. Pred plnením žehličky vodou a pred jej vyprázdnením žehličku vždy najskôr odpojte zo sieťovej zásuvky.
10. Odporúčame nenechávať žehličku so zasunutým prívodným káblom v zásuvke bez dozoru. Pred údržbou vytiahnite prívodný kábel zo sieťovej zásuvky. Vidlicu nevyťahujte zo zásuvky ťahaním za kábel. Kábel odpojte od zásuvky uchopením za vidlicu.
11. Nepoužívajte žehličku v blízkosti horľavých predmetov alebo pod nimi, napr. v blízkosti záclon. Pri kontakte s horúcimi kovovými časťami, horúcou vodou alebo parou môže dôjsť k popáleniu. Pri otáčaní žehličky hore nohami dávajte dobrý pozor – v zásobníku môže byť horúca voda.
12. Prívodný kábel sa nesmie dotýkať horúcich častí ani viesť cez ostré hrany.
13. Bezprostredne po ukončení používania vždy odpojte spotrebič od napájania a pred uložením ho nechajte celkom vychladnúť.
14. V žehličke používajte iba destilovanú alebo prevarenú vodu. Žehličku neplňte žiadnymi inými tekutinami.
15. Nepoužívajte žiadne chemické prísady, aromatické substancie alebo odvápnovacie prostriedky ani príslušenstvo, ktoré nie je odporúčané výrobcom. Nedodržaním týchto pokynov sa vystavujete riziku straty záruky.
16. Naparovaciu žehličku používajte iba v súlade s pokynmi uvedenými v tomto návode. Táto naparovacia žehlička je určená iba na domáce použitie. Výrobca nezodpovedá za škody spôsobené nesprávnym použitím tohto spotrebiča.
17. Tento spotrebič môžu používať deti vo veku 8 rokov a staršie a osoby so zníženými fyzickými či mentálnymi schopnosťami alebo nedostatkom skúseností a znalostí, ak sú pod dozorom alebo boli poučené o používaní spotrebiča bezpečným spôsobom a rozumejú prípadným nebezpečenstvám. Deti sa so spotrebičom nesmú hrať. Čistenie a údržbu vykonávanú používateľom nesmú vykonávať deti bez dozoru.



Pozor, horúci povrch!

**Do not immerse in water! – Neponárajte do vody!**

# POKYNY NA POUŽITIE

## Pred uvedením do prevádzky

Najprv odstráňte zo žehliacej plochy ochrannú fóliu! Žehlička sa musí používať a ukladať na stabilnom povrchu. Pri prvom žehlení rozohrejte žehličku bez vody na najvyšší stupeň. Pritom zo žehličky môže vychádzať ľahký dym a zápach, ktorý však zakrátko zmizne. Potom môžete zásobník vody naplniť. Nechajte žehličku po naplnení a rozohriatí najmenej 1 minútu vytvárať paru a pritom občas stlačte tlačidlo parného rázu, aby sa odstránili prípadné zvyšky z výrobného procesu. Pred prvým použitím na vašu bielizeň odporúčame vyskúšať žehličku na nejakej bežnej látke, napr. utierke.





## Plnenie zásobníka vody

### Pred plnením zásobníka vody vyťahnite vidlicu prírodného kábla zo zásuvky!

Držte žehličku v naklonenej polohe, prepnite regulátor pary do polohy „min“ a do otvoreného veka plniaceho otvoru nalejte vodu, až po značku max. V žehličke môžete použiť destilovanú vodu alebo bežnú vodu z kohútika. Žehličku neplňte vodou priamo z vodovodného kohútika, používajte nálievku dodávanú spolu so žehličkou!

## Nastavenie teploty

Bielizeň, ktorú chcete žehliť, najskôr roztriedte podľa medzinárodných symbolov uvedených na štítkoch bielizne. Pokiaľ tieto chýbajú, roztriedte bielizeň podľa druhu tkaniny.

Štítko na bielzini	Druh tkaniny	Regulátor teploty
	Chemické vlákna napr. polyester, viskóza	• nízka teplota
	Hodváb, vlna	•• stredná teplota
	Bavlna, ľan	••• vysoká teplota
	Tkaniny, ktoré sa nesmú žehliť	

Tkaniny s neobvyklou vrchnou úpravou (napr. flitre, výšivky, potlače a pod.) odporúčame žehliť na najnižšiu teplotu.

Pokiaľ ide o zmesi (napr. 40 % bavlna, 60 % syntetika), nastavte regulátor teploty podľa tkaniny vyžadujúcej nižšiu teplotu.

Pokiaľ nepoznáte zloženie tkaniny, stanovte vhodnú teplotu skúškou na najmenej nápadnom mieste odevu. Začnite s najnižšou teplotou a tú pomaly zvyšujte, až dosiahnete ideálnu teplotu.

Nikdy nežehlíte miesta so stopami potu a pod. – teplo žehličky zafixuje na tkanine škvrny, ktoré potom nie je možné odstrániť.

Odstránenie mazu je efektívnejšie, pokiaľ použijete suchú žehličku strednej teploty: nadbytočné teplo ho spáli a hrozí riziko vzniku žltých škvŕn.

Aby vám na hodvábe, vlně alebo syntetike nevznikli „lesklé“ škvrny, žehlite ich obrátene, z vnútornej strany.

Aby vám na zamate nevznikli „lesklé“ škvrny, žehlite ho jedným smerom (po vlákne) a na žehličku netlačte.

Čím viac vložíte do práčky bielizne, tým viac bude bielizeň pokrčená. Bielizeň sa viac pokrčí i pri odstreďovaní vysokou rýchlosťou.

Pri mnohých tkaninách platí, že sa žehlí ľahšie, pokiaľ nie sú úplne suché. Napr. hodváb by ste mali žehliť vždy vlhký.

Nastavte teplotu žehlenia regulátorom teploty podľa druhu látky. Rozsvietená kontrolka signalizuje rozohrievanie žehliacej plochy. Zhasnutie kontrolky signalizuje, že bola dosiahnutá požadovaná teplota a môžete začať žehliť.



Počas žehlenia sa občas rozsvieti kontrolka teploty dosky, čím indikuje udrzovanie nastavenej teploty. Ak po ukončení žehlenia na vysokú teplotu regulátorom teplotu znížite, nežehlite, pokým sa kontrolka teploty žehliacej plochy znovu nerozsvieti.

**Poznámka:** Vzhľadom na to, že chladnutie trvá dlhšie než rozohrievanie, odporúčame žehliť najskôr tkaniny, ktoré vyžadujú nižšiu teplotu. Tým obmedzíte prestoje a eliminujete riziko prepálenia tkaniny.

SK

## FUNKCIA ŽEHLIENIA A NAPAROVANIA

### Kropenie

Na navlhčenie ťažko odstrániteľných záhybov stlačte tlačidlo kropenia. Zaistite, aby bolo v nádržke dostatočné množstvo vody.

### Žehlenie bez pary

Pri žehlení bez naparovania nastavte regulátor pary do polohy vypnutého výstupu pary a regulátor teploty nastavte podľa druhu látky.

### Žehlenie s naparovaním

Regulátor teploty nastavte do polohy **---** alebo **MAX** a regulátor pary do polohy vypnutého výstupu pary. Hneď ako zhasne kontrolka ohrevu, nastavte regulátor na požadované množstvo pary. Z otvorov žehliacej plochy začne vychádzať para, môžete začať so žehlením.

### Žehlenie s parným rázom

Na vyžehlenie ťažko odstrániteľných záhybov silným parným rázom stlačte tlačidlo parného rázu. V prípade jemných tkanín odporúčame pred použitím funkcie tkaniny navlhčiť alebo medzi žehličku a tkaninu vložiť vlhkú utierku.

### Vertikálny parný ráz

Na prežehlenie a vyrovnanie pokrčených vyvesených závesov, záclon, odevov atď. držte žehličku vo zvislej polohe a stlačte tlačidlo parného rázu. Pred opakovaným stlačením vyčkajte pár sekúnd. Funkciu parného rázu môžete použiť iba pri vysokej teplote. Hneď ako sa rozsvieti kontrolka teploty žehliacej dosky, prestaňte naparovanie používať. Žehliť začnite znovu až po tom, čo kontrolka zhasne.

**Upozornenie:** Parný ráz nikdy nesmerujte na osoby alebo zvieratá.

## ĎALŠIE FUNKCIE

### Odvápňovací systém Anti-Calc

Funkcia odvápnenia filtruje minerály obsiahnuté vo vode a zabraňuje tak ich usadzovaniu v parnej komore.

### System Anti-Drip

Žehlička automaticky zastaví výstup pary v prípade príliš nízkej teploty, aby nedochádzalo k vytekaniu vody zo žehliacej plochy pri príliš nízkej teplote.

Žehlička môže vychladnúť na teplotu, pri ktorej už neprebíha naparovanie, ale kvapky vriacej vody môžu spôsobiť vznik škvŕn na bielizni. V týchto prípadoch sa automaticky aktivuje systém proti odkvapkávaniu vody, ktorý bráni odparovaniu, takže môžete žehliť i tie najjemnejšie tkaniny bez rizika vzniku škvŕn alebo ich poškodenia.

### Funkcia automatického čistenia

**Upozornenie:** Procedúru vykonávajte nad drezom alebo na inom vhodnom mieste.

Nádržku žehličky naplňte pomocou dodávanej odmerky vodou po značku maxima, žehličku zapnite a nastavte regulátor teploty do pozície maximálnej teploty. Približne po 3 minútach stlačte približne na 1 minútu tlačidlo

⑫ automatického čistenia. Parná komora sa vyčistí prúdom pary a horúcej vody. Túto procedúru odporúčame opakovať každých 14 dní.

## ČISTENIE, ÚDRŽBA A SKLADOVANIE

SK

Po použití odpojte žehličku od napájania, otvorte veko hrdla, vylejte zostávajúcu vodu, regulátor pary nastavte na minimum a regulátor teploty prepnite na minimum. Pred odložením napařovacej žehličky sa vždy uistite, že celkom vychladla, je čistá a suchá. Žehličku vždy ukladajte vo zvislej polohe.

Pred každou údržbou odpojte spotrebič od elektrickej siete! Čistenie vykonávajte vždy na vychladnutom spotrebiči!

Akkoľvek nánosy, zvyšky škrobu alebo aviváže môžete odstrániť pomocou vlhkej (nie mokrej) utierky alebo jemného tekutého čistiaceho prostriedku a osušiť mäkkou suchou tkaninou. Vyvarujte sa poškrabania žehliacej plochy drôtenkou alebo kovovými predmetmi. Nikdy nečistite žehličku pod tečúcou vodou, neoplachujte ju ani neponárajte do vody!

## TECHNICKÉ ÚDAJE

Kapacita nádržky na vodu 220 ml

Menovité napätie: 230 V~ 50/60 Hz

Menovitý príkon: 2 000 W

## VYUŽITIE A LIKVIDÁCIA OBALOV

Baliaci papier a vlnitá lepenka – odovzdajte do zberných surovín. Prebalová fólia, PE vrecká, plastové diely – vyhadzujte do kontajnerov na plasty.

## LIKVIDÁCIA VÝROBKU PO SKONČENÍ ŽIVOTNOSTI

**Likvidácia použitých elektrických a elektronických zariadení (platí v členských krajinách EÚ a ďalších európskych krajinách so zavedeným systémom triedenia odpadu)**

Vyobrazený symbol na produkte alebo na obale znamená, že s produktom by sa nemalo nakladať ako s domovým odpadom. Produkt odovzdajte na miesto určené na recykláciu elektrických a elektronických zariadení. Správnou likvidáciou produktu zabránite negatívnym vplyvom na ľudské zdravie a životné prostredie. Recyklácia materiálov prispieva k ochrane prírodných zdrojov. Viac informácií o recyklácii tohto produktu vám poskytne obecný úrad, organizácia na spracovanie domového odpadu alebo predajné miesto, kde ste produkt kúpili.



08/05

Tento výrobok spĺňa požiadavky smerníc EÚ o elektromagnetickej kompatibilite a elektrickej bezpečnosti.



Návod na obsluhu je k dispozícii na webových stránkach [www.ecg.sk](http://www.ecg.sk).

Zmena textu a technických parametrov vyhradená.

## INSTRUKCJE BEZPIECZEŃSTWA

### Należy uważnie przeczytać i zachować do wglądu!

**Uwaga:** Wskazówki i środki bezpieczeństwa w niniejszej instrukcji nie obejmują wszystkich warunków i sytuacji, mogących spowodować zagrożenie. Najważniejszym czynnikiem odpowiadającym za bezpieczne korzystanie z urządzeń elektrycznych jest ostrożność i zdrowy rozsądek. Należy mieć to na uwadze w trakcie obsługi urządzenia. Nie ponosimy odpowiedzialności za szkody powstałe podczas transportu, na skutek nieprawidłowego użytkowania, wahań napięcia oraz zmiany lub modyfikacji którejkolwiek części urządzenia.

PL

Aby zapobiec wzniesieniu ognia lub porażeniu prądem elektrycznym, korzystając z urządzeń elektrycznych należy przestrzegać podstawowych zasad bezpieczeństwa, m.in.:

1. Upewnij się, że napięcie w sieci odpowiada napięciu podanemu na naklejce na urządzeniu, a gniazdko jest odpowiednio uziemione. Gniazdko musi być zamontowane zgodnie z odpowiednimi przepisami bezpieczeństwa.
2. Nie wolno korzystać z żelazka, gdy przewód zasilania jest uszkodzony. **Wszelkie naprawy, w tym wymianę przewodu zasilającego, należy zlecić w profesjonalnym serwisie! Nie zdejmuj osłon urządzenia, mogłoby to spowodować porażenie prądem elektrycznym!**
3. Chroń urządzenie przed bezpośrednim kontaktem z wodą i innymi cieczami, aby zapobiec porażeniu prądem elektrycznym.
4. Należy zachować szczególną ostrożność, jeżeli w pobliżu urządzenia przebywają dzieci! Żelazko i jego przewód należy trzymać w miejscu niedostępnym dla dzieci poniżej 8 lat, gdy jest podłączone do prądu lub stygnie.
5. Nie pozostawiaj włączonego urządzenia bez nadzoru.
6. Nie używaj żelazka na zewnątrz lub w wilgotnym środowisku, nie dotykaj urządzenia ani przewodu zasilającego mokrymi rękami. Mogłoby to spowodować porażenie prądem elektrycznym.
7. Nie należy korzystać z żelazka, jeżeli spadło, jest w widoczny sposób uszkodzone lub nieszczelne.
8. Żelazka należy używać wyłącznie na stabilnej, płaskiej powierzchni.
9. Przed napełnieniem żelazka wodą i przed opróżnieniem należy odłączyć żelazko od gniazda zasilania.
10. Nie należy pozostawiać żelazka podłączonego do gniazda zasilania bez nadzoru. Przed czynnościami konserwacyjnymi należy wyjąć wtyczkę przewodu zasilającego z gniazdka. Nie należy wyciągać wtyczki pociągając za kabel. Odłącz kabel chwytając za wtyczkę.
11. Nie należy korzystać z urządzenia w pobliżu łatwopalnych przedmiotów ani pod nimi (np. w pobliżu zasłon). Kontakt z gorącymi metalowymi elementami, gorącą wodą lub parą, może spowodować oparzenia. Obracając żelazko do góry nogami należy zachować szczególną ostrożność — w zbiorniku może znajdować się gorąca woda.
12. Przewód zasilania nie może dotykać rozgrzanych elementów ani ostrych krawędzi.
13. Po zakończeniu używania natychmiast odłącz urządzenie od zasilania i pozostaw do ostygnięcia przed schowaniem.
14. Do żelazka należy wlewać tylko destylowaną lub przegotowaną wodę. Żelazka nie należy wypełniać innymi płynami.
15. Nie stosuj żadnych środków chemicznych lub odwapniających, substancji aromatycznych, ani akcesoriów, które nie są zalecane przez producenta. Mogłoby to spowodować utratę gwarancji.
16. Korzystaj z żelazka tylko zgodnie z zaleceniami zawartymi w niniejszej instrukcji. Urządzenie przeznaczone jest wyłącznie do użytku domowego. Producent nie ponosi odpowiedzialności za szkody powstałe na skutek nieprawidłowego stosowania urządzenia.
17. Urządzenie może być użytkowane przez dzieci od 8 lat oraz osoby o ograniczonych zdolnościach psychofizycznych lub niewystarczającym doświadczeniu, jeżeli są pod nadzorem lub zostały przeszkolone w zakresie bezpiecznej obsługi urządzenia i mają świadomość ew. zagrożeń. Dzieci nie mogą bawić się urządzeniem. Czyszczenie i konserwację można powierzyć dzieciom wyłącznie pod nadzorem.



Ostrzeżenie: gorąca powierzchnia!

**Do not immerse in water! – Nie wolno zanurzać w wodzie!**

# INSTRUKCJA UŻYTKOWANIA

## Przed pierwszym użyciem

Usuń folię ochronną z powierzchni prasującej! Żelazko musi być używane i przechowywane na stabilnej powierzchni.

Przed pierwszym użyciem należy je rozgrzać bez wody na najwyższym poziomie. Z żelazka może przez krótką chwilę wydobywać się dym lub zapach. Następnie można napełnić zbiornik wody. Po jego napełnieniu i rozgrzaniu żelazka należy odczekać co najmniej 1 minutę, aby zaczęła się tworzyć para. Naciśnij kilkakrotnie przycisk pary w celu pozbycia się resztek po procesie produkcji. Przed pierwszym użyciem zalecamy wypróbowanie żelazka na ścierze lub podobnym materiale.

PL





## Napełnienie zbiornika wody

**Przed napełnieniem zbiornika wody należy wyjąć wtyczkę przewodu zasilającego z gniazdka!**

Trzymaj żelazko pochylone, ustaw pokrętkę regulacji pary w pozycji „min” i wlej wodę przez pokrywkę otworu do napełniania aż do oznaczenia max. Do napełniania żelazka można używać wody destylowanej lub zwykłej wody z kranu. Nie napełniaj żelazka wodą bezpośrednio z kranu, użyj lejka dostarczonego wraz z żelazkiem!

## Ustawienie temperatury

Pranie przeznaczone do prasowania należy najpierw podzielić wg symboli na metkach. Jeżeli zostały usunięte, należy je podzielić wg rodzaju tkaniny.

Metka na odzieży	Rodzaj tkaniny	Pokrętkę regulacji temperatury
	Włókna chemiczne np. poliester, wiskoza	• niska temperatura
	Jedwab, wełna	•• średnia temperatura
	Bawełna, len	••• wysoka temperatura
	Tkaniny, których nie należy prasować	

Tkaniny z niestandardowymi elementami (cekiny, naszywki, nadruki itp.) należy prasować w najniższej temperaturze.

Prasując materiały mieszane (np. 40% bawełny, 60% syntet.), należy dostosować temperaturę do tkaniny z niższą temperaturą prasowania.

Jeżeli skład tkaniny nie jest znany, należy przeprowadzić próbę w najmniej widocznym miejscu. Zaczynij od najniższej temperatury i powoli ją podwyższaj.

Nie prasuj miejsc ze śladami potu itp.: wysoka temperatura utwali wszelkie ślady i ich usunięcie będzie niemożliwe.

Do usuwania lepkich substancji stosuj suche żelazko i niską temperaturę: zbyt wysoka temperatura mogłaby je przypiec, pozostawiając żółte plamy.

Aby jedwab, wełna lub materiały syntetyczne zbyt bardzo nie „błyszczały”, należy je prasować od wewnętrznej strony.

Chcąc uniknąć podobnych „błyszczących” miejsc na aksamicie, należy prasować go w jednym kierunku (w kierunku włókien) i nie naciskać zbyt mocno na żelazko.

Przy większej ilości prania w prasce będzie ono bardziej pogniecione. Pranie może się również skurczyć przy dużej prędkości wirowania.

Wiele tkanin łatwiej prasować przed całkowitym wyschnięciem. Np. jedwab należy zawsze prasować wilgotny. Ustaw temperaturę prasowania pokrętkiem regulacji, wg rodzaju materiału. Światło kontrolki oznacza rozgrzewanie powierzchni prasującej żelazka. Kontrolka gaśnie po osiągnięciu ustawionej temperatury, następnie można rozpocząć prasowanie.

Kontrolka temperatury zapali się na chwilę w trakcie prasowania, co oznacza utrzymywanie ustawionej temperatury. Jeżeli po zakończeniu prasowania z wysoką temperaturą, temperatura zostanie obniżona, należy odczekać, dopóki kontrolka temperatury powierzchni prasującej żelazka znowu nie zaświeci.

**Uwaga:** Z uwagi na to, że stygnięcie trwa dłużej, niż rozgrzewanie, zalecamy prasowanie najpierw tkanin, które wymagają niższej temperatury. Dzięki temu nie będzie trzeba czekać na ostygnięcie powierzchni prasującej żelazka, a ryzyko spalenia tkaniny zostanie wyeliminowane.

## FUNKCJA PRASOWANIA ZWYKŁEGO I PRASOWANIA PARĄ

PL

### Zraszanie

Aby zwilżyć miejsce trudne do rozprasowania należy nacisnąć przycisk spryskiwacza. Upewnij się, że w zbiorniku znajduje się wystarczająca ilość wody.

### Prasowanie bez pary

Podczas prasowania bez pary ustaw regulator pary w pozycji wyłączonego ujęcia pary, a regulator temperatury ustaw w zależności od rodzaju materiału.

### Prasowanie z parą

Regulator temperatury ustaw w pozycji **---** lub **MAX**, a regulator pary ustaw w pozycji wyłączonego ujęcia pary. Gdy zgaśnie kontrolka ogrzewania, ustaw regulator na wymaganą ilość pary. Z otworów powierzchni prasującej zaczną wydobywać się para i będzie można rozpocząć prasowanie.

### Prasowanie z wyrzutem pary

Podczas prasowania trudnych do usunięcia zagniecień naciśnij przycisk wyrzutu pary.

Prasując delikatne tkaniny zalecamy zwilżenie tkaniny lub włożenie wilgotnej ściereczki pomiędzy tkaninę a żelazko przed użyciem funkcji.

### Pionowy wyrzut pary

Chcąc przeprasować i wyrównać firanki, zasłony lub ubrania, należy trzymać żelazko w pozycji pionowej i nacisnąć przycisk wyrzutu pary. Odczekaj kilka sekund przed ponownym naciśnięciem. Funkcję wyrzutu pary można zastosować tylko przy wysokiej temperaturze. Nie należy stosować funkcji, jeżeli zaświeci się kontrolka temperatury powierzchni prasującej. Kontynuuj prasowanie dopiero po zgaśnięciu kontrolki.

**Ostrzeżenie:** Nie kieruj wyrzutu pary na ludzi ani zwierzęta.

## INNE FUNKCJE

### System odwapniania Anti-Calc

Funkcja odwapniania filtruje minerały zawarte w wodzie i zapobiega ich osiadaniu w komorze parowej.

### System Anti-Drip

Żelazko automatycznie zatrzyma ujęcie pary w przypadku zbyt niskiej temperatury, aby nie dochodziło do wyciekania wody z powierzchni prasującej.

Żelazko może schłodzić się do temperatury, przy której już nie tworzy się para, ale krople wody mogą spowodować powstanie plam na odzieży. Zapobiega temu automatyczny system ANTI-DRIP, który dezaktywuje wydzielanie pary, umożliwiając prasowanie delikatnych tkanin bez ryzyka powstania plam lub uszkodzenia materiału.

### Funkcja czyszczenia automatycznego

**Ostrzeżenie:** Procedurę należy przeprowadzać nad umywalką lub w innym odpowiednim miejscu.

Napełnij żelazko wodą za pomocą dostarczonej miarki do poziomu maksymalnego, włącz żelazko i ustaw regulator temperatury w pozycji temperatury maksymalnej. Po około 3 minutach naciśnij na 1 minutę przycisk

⑫ czyszczenia automatycznego. Komora parowa będzie oczyszczona za pomocą strumienia pary i gorącej wody. Procedurę zaleca się powtarzać co 14 dni.

## CZYSZCZENIE, KONSERWACJA I PRZECHOWYWANIE

Po użyciu odłącz żelazko z gniazdka, otwórz pokrywę, wylej pozostałą wodę, ustaw regulator pary i temperatury na minimum. Przed schowaniem żelazka należy się upewnić, czy całkowicie wystygło, czy jest czyste i suche. Żelazko należy przechowywać zawsze w pozycji pionowej.

PL

Przed czynnościami konserwacyjnymi odłącz urządzenie od zasilania! Przed czyszczeniem poczekaj, aż urządzenie ostygnie!

Wszelkie osady, resztki krochmalu lub płynu do płukania, należy usunąć wilgotną (nie mokrą) szmatką z ew. zastosowaniem lekkiego środka czyszczącego oraz osuszyć suchą i miękką tkaniną. Należy uważać, aby nie porysować powierzchni prasującej żelazka druciakiem lub innym metalowym przedmiotem. Nie wolno myć żelazka w bieżącej wodzie, płukać ani zanurzać w wodzie!

## DANE TECHNICZNE

Pojemność zbiornika na wodę 220 ml

Napięcie nominalne: 230 V~ 50/60 Hz

Moc nominalna: 2000 W

## EKSPLLOATACJA I USUWANIE ODPADÓW

Papier służący do owinięcia i tektura falista – przekazać na wysypisko śmieci. Folia opakowaniowa, torby PE, elementy z plastiku – wrzucić do pojemników z plastikiem do recyklingu.

## USUWANIE PRODUKTÓW PO ZAKOŃCZENIU EKSPLOATACJI

**Usuwanie zużytego sprzętu elektrycznego i elektronicznego (dotyczy krajów członkowskich UE i innych krajów europejskich z wprowadzonym systemem zbiórki odpadów)**

Przedstawiony symbol na produkcie lub opakowaniu oznacza, że produkt nie może być zaliczany do odpadów komunalnych. Należy go przekazać do odpowiedniego punktu zajmującego się recyklingiem sprzętu elektrycznego i elektronicznego. Prawidłowy recykling produktu zabiega negatywnym konsekwencjom dla zdrowia ludzkiego i środowiska naturalnego.

Recykling przyczynia się do zachowania surowców naturalnych. W celu uzyskania dalszych informacji o recyklingu tego produktu należy się skontaktować z lokalnymi władzami, krajową organizacją zajmującą się przetwarzaniem odpadów lub sklepem, który sprzedał produkt.



08/05

Produkt spełnia wymagania dyrektyw UE w zakresie kompatybilności elektromagnetycznej i bezpieczeństwa urządzeń elektrycznych.



Instrukcja obsługi jest dostępna na stronie internetowej [www.ecg-electro.eu](http://www.ecg-electro.eu).

Zastrzegamy sobie prawo do zmiany tekstu i parametrów technicznych.

# BIZTONSÁGI UTASÍTÁSOK

Olvassa el figyelmesen és a későbbi felhasználásokhoz is őrizze meg!

**Figyelmeztetés!** A jelen útmutatóban feltüntetett biztonsági előírások és utasítások nem tartalmaznak minden olyan feltételt és körülményt, amely a használat során bekövetkezhet. A felhasználónak meg kell értenie, hogy egyetlen termékbe sem lehet beépíteni a felhasználótól elvárható elővigyázatosságot és gondosságot. Ezekről a készüléket használó és kezelő felhasználóknak kell gondoskodniuk. Nem vállalunk felelősséget a készülék helytelen használatából, a hálózati feszültségingadozásokból, vagy a készülék bármilyen jellegű átalakításából és módosításából eredő károkért.

A tüzek, áramütések és egyéb sérülések megelőzése érdekében, az elektromos készülékek használata során tartsa be az általános és az alábbiakban feltüntetett biztonsági utasításokat:

HU

1. Mielőtt csatlakoztatná a készüléket a szabályszerűen leföldelt hálózati konnektorhoz, győződjön meg arról, hogy a hálózati feszültség értéke megegyezik-e a készülék típuscímkéjén található tápfeszültség értékével. A hálózati konnektor feleljen meg a hatályos biztonsági előírásoknak.
2. Amennyiben a hálózati vezeték megsérült, akkor a vasalót használni tilos. **A készülék minden javítását, beleértve a tápvezeték cseréjét is, bízza szakszervizre! A készülék védőburkolatát ne szerelje le, a feszültség alatt lévő alkatrészek áramütést okozhatnak!**
3. A készüléket óvja víztől és más folyadékoktól, ellenkező esetben áramütés érheti.
4. Legyen nagyon körültekintő, amikor a gőzölős vasalót gyermekek közelében használja. A vasalót és tápvezetékét, amint az be van kapcsolva vagy hűl, tartsa 8 évnél fiatalabb gyermekektől távol.
5. A bekapcsolt vasalót ne hagyja felügyelet nélkül.
6. A gőzölős vasalót ne használja kint vagy nedves környezetben, és ne érintse a tápvezetékét vagy a készüléket vizes kézzel. Áramütés veszélye!
7. A vasalót tilos használni, amennyiben az leesett, látható jelei vannak a sérülésnek vagy szivárog a víz.
8. A vasalót csakis stabil, egyenes felületen használja.
9. Mielőtt a vasalót feltöltené vízzel vagy a vizet kiöntené, először húzza ki a hálózati aljzataból.
10. A hálózathoz csatlakoztatott vasalót felügyelet nélkül hagyni tilos. Karbantartás megkezdése előtt a hálózati vezetékét húzza ki a konnektorból. A csatlakozódugót a vezetéknel fogva ne húzza ki a konnektorból. A művelethez fogja meg a csatlakozódugót.
11. A vasalót ne használja éghető tárgyak közelében vagy azok alatt, pl. függönyök közelében. Amennyiben a forró fém részeket érinti, vagy a forró vízzel, gőzzel érintkezésbe kerül, égési sérülést szenvedhet. Ha a vasalót felfordítja, legyen óvatos - a tartályban még forró víz lehet.
12. A hálózati vezeték nem érhet hozzá forró tárgyakhoz, továbbá azt éles eszközökre se helyezze rá.
13. Amennyiben a munkát befejezte, azonnal húzza ki az aljzataból, és mielőtt elrakná, hagyja teljesen kihűlni.
14. A vasalóban csak desztillált vagy forralt vizet használjon. A vasalót ne tölts meg semmilyen más folyadékkal.
15. Ne használjon vegyi adalékokat, aroma-anyagokat, vagy vízköoldó szereket, vagy a gyártó által nem ajánlott tartozékokat. Ezen utasítások betartásának elmulasztása a garancia elvesztésével jár.
16. A gőzölős vasalót kizárólag csak a jelen útmutatóban leírtak szerint, az utasításokat betartva használja. Ez a gőzölős vasaló csakis háztartásban való használatra alkalmas. A gyártó nem felel a berendezés helytelen használata miatt bekövetkezett károkért.
17. A készüléket 8 évnél idősebb gyerekek, idős, testi és szellemi fogyatékos személyek, illetve a készülék használatát nem ismerő és hasonló készülék üzemeltetések a tapasztalataival nem rendelkező személyek csak a készülék használati utasítását ismerő és a készülék használatáért felelősséget vállaló személy felügyelete mellett használhatják. A készülék nem játék, azzal gyerekek nem játszhatnak. A felhasználó által végzett tisztítási és karbantartási műveleteket gyerekek nem végezhetik felügyelet nélkül.



Vigyázat: forró felület!

**Do not immerse in water! – Vízbe mártani tilos!**

# HASZNÁLATI ÚTMUTATÓ

## Az első használat előtt

Először távolítsa el a vasalótalpon található fóliát! A vasalót stabil felületen használja és tárolja.

Az első vasalás alkalmával a vasalót víz nélkül melegítse a legmagasabb fokra. Ekkor a vasalóból égett szag és füst jelenhet meg, ami azonban rövidesen elmúlik. Ezután feltöltheti a víztárolót. A feltöltést és felmelegedést követően legalább 1 percig hagyja kifejleszteni a gőzt, közben néha nyomja meg a gőfüggöny gombot, hogy a gyártásból visszamaradt szennyeződést eltávolítsa. Az első használat előtt ajánljuk a vasalót valamely megszokott anyagon, pl. törülközőn kipróbálni.





## A víztartály töltése

### Mielőtt a víztartály feltöltené, húzza ki a tápkábel dugóját az aljzatból!

A vasalót tartsa megdőlt helyzetben, a gőzerő szabályozót kapcsolja „min” helyzetbe, és a nyitott töltőnyílásba öntsön vizet a max. jelig. A vasalóba desztillált vizet vagy egyszerű vízcapi vizet használhat. A vasalót ne töltsön közvetlenül a vízcspból, e célból használja a vasaló tartozékaként szállított töltő edényt!

## Hőmérséklet beállítása

A vasalandó ruhákat először osztályozza a nemzetközi jelek szerint, amelyek a ruhák címkéin találhatóak. Amennyiben ezek nincsenek meg, a ruhákat osztályozza az anyag fajtája szerint.

Címke a ruhán	Szövet fajta	Hőfok szabályozó
	Műszálak pl. poliészter, viszkóz	• alacsony hőerő
	Selyem, gyapjú	•• közepes hőerő
	Pamut, len	••• magas hőerő
	Nem vasalható szövetek	

A különleges felületi kezelésű szöveteket (pl. flitterek, hímzés, nyomtatott ábrák, stb.) a legalacsonyabb fokozaton ajánljuk vasalni.

Ha anyagkeverékekről van szó (pl. 40% pamut, 60% műszál), állítsa a hőerő szabályozót az alacsonyabb hőmérsékletet igénylő szövet szerint.

Amennyiben nem ismeri a szövet összetételét, végezzen hőpróbát a ruha legkevésbé látható részén. Kezdje az alacsonyabb hőmérsékleten, majd lassan növelje, míg eléri az ideális hőmérsékletet.

Soha ne vasalja z izzadság foltok stb. helyét: a vasaló hőereje fixálja a szövetben a foltokat, melyeket aztán nem lehet eltávolítani.

A zsírfolt eltávolítása effektívebb, ha közepes hőfokon használja a száraz vasalót: a túlságos hőerő megégeti, és sárga foltok keletkezhetnek.

Annak érdekében, hogy kivédje a „fénylő” foltok keletkezését a selyem, gyapjú vagy műszál anyagokon, vasalja azokat kifordítva.

Hogy a bársonyon ne keletkezzenek „fénylő” foltok, vasalja egy irányban (szál irányában) és a vasalót ne nyomja rá az anyagra.

Minél több ruhát rak a mosógépbe, annál gyűrtebb lesz. A ruhák jobban gyűrődnek a nagy fordulatszámon való centrifugálás során is.

Sok szövetnél érvényes az, hogy jobban vasalhatók, ha nem száradtak meg teljesen. Pl. a selymet mindig nedvesen vasalja.

A hőerőt állítsa be a hőerő szabályozóval az anyagnak megfelelően. A világító jelzőfény jelzi a vasalótap melegítését. Amint a jelzőfény kialudt, ez azt jelenti, hogy a beállított hőfokot elérte és megkezdheti a vasalást.



A vasalás során időnként világít a talp hőmérséklet jelző, ezzel jelzi a beállított hőmérséklet fenntartását. Amennyiben a vasalás befejeztével a hőerőt a hőerő szabályozóval csökkentette, addig ne vasaljon, míg a vasalótalp fényjelzője újból nem világít.

**Megjegyzés:** Mivel a hűlés tovább tart mint a melegítés, azt ajánljuk, hogy előbb azokat a szöveteket vasalja, amelyek alacsonyabb hőerőt igényelnek. Ezzel korlátozza a várakozási időt, és megelőzi a szövet megégetését.

## VASALÁSI ÉS GŐZÖLÉSI FUNKCIÓK

### Vízpermetezés

Nyomja meg a vízpermet gombot, a nehezen vasalható gyűrődések nedvesítésére. Gondoskodjon arról, hogy a víztárolóban legyen mindig elegendő víz.

HU

### Gőzmentes vasalás

Gőzmentes vasalás esetén a gőzfejlesztés szabályozót állítsa a gőz kikapcsolására, és a hőerő szabályozót állítsa a szövetnek megfelelő hőerőre.

### Gőzölős vasalás

A hőerő szabályozót állítsa ... vagy MAX helyzetbe és a gőzerő szabályozót kikapcsolt helyzetbe. Amint a melegítés jelzőfény elalszik, állítsa a szabályozót a megfelelő gőzerőre. A vasalótapon lévő nyílásokból áradni kezd a gőz, és megkezdheti a vasalást.

### Vasalás gőzlökettel

A makacs gyűrődések vasalására használja a gőzlökét gombot, és egy erős gőzlökettel a gyűrődés eltávolítható. Finom szövetek esetén ajánlott a funkció alkalmazása előtt a szövetet megnedvesíteni, vagy a vasaló és szövet közé nedves anyag helyezése.

### Függőleges gőzlökét

A a gyűrött felrakott drapériák, függönyök, ruhák, stb. vasalásához tartsa a vasalót függőleges helyzetben és nyomja meg a gőzlökét gombot. A következő gombnyomás előtt várjon néhány másodpercet. A gőzlökét funkciót csak magas hőmérsékleten használható. Amint felgyullad a vasalótalp fényjelzése, ne használja a gőzölés funkciót. A vasalát azután folytassa, amint a fényjelzés elaludt.

**Figyelmeztetés:** A gőzlökétet soha ne fordítsa állatok vagy személyek irányába.

## TOVÁBBI FUNKCIÓK

### Anti-Calc vízkő eltávolító rendszer

A vízkő eltávolító funkció szűri a vízben lévő ásványokat és ezzel meggátolja lerakódásukat a gőzkamrában.

### Anti-Drip rendszer

A vasaló automatikusan beállítja a gőz kiáramlását túl alacsony hőmérséklet esetén annak érdekében, hogy ne folyon ki a víz a vasalási felületre túl alacsony hőmérsékletnél.

A vasaló lehűlhet olyan hőmérsékletre, amelynél már nem megy végbe a gőzölés, de a forró vízcepppek foltok kialakulását okozhatják. Ilyen esetben automatikusan aktiválódik a víz elcseppenés elleni rendszer, amely megakadályozza az elpárolgást, úgyhogy vasalhatja a legfinomabb anyagokat is foltok keletkezése vagy az anyag sérülésének veszélye nélkül.

### Automatikus tisztítás funkció

**Figyelmeztetés:** A műveletet mosogató felett vagy más megfelelő helyen végezze.

A vasaló tartályát a mellékelt mérőedény segítségével töltsse fel vízzel a maximum jelig, a vasalót kapcsolja be, és a hőmérséklet szabályozót állítsa maximális hőmérsékletre. Megközelítően 3 perc elteltével körülbelül

1 percre nyomja meg az automatikus tisztítás  gombját. A gőzkamra a gőzáram és forró víz által meg lesz tisztítva. Ezt a műveletet 14 naponként ajánljuk ismételni.

## TISZTÍTÁS, KARBANTARTÁS ÉS TÁROLÁS

Használat után kapcsolja ki a vasalót a tápforrásról, nyissa ki a töltőtörök fedelét, a megmaradt vizet öntse ki, a gőzerő szabályozót állítsa minimumra és a hőerő szabályozót kapcsolja minimumra. Mielőtt a gőzölős vasalót elrakná, mindig győződjön meg arról, hogy teljesen kihűlt, tiszta és száraz. A vasalót mindig függőleges helyzetben tárolja.

Minden karbantartási művelet előtt a készüléket kapcsolja ki a hálózathoz! A tisztítást mindig kihűlt készülékkel végezze!

Bármely lerakódásokat, keményítő vagy öblítő maradványokat nedves (nem vizes) törlőruhával vagy finom folyékony tisztítószer segítségével távolítsa el és szárítsa meg száraz törlő ruhával. A vasalótalpat óvja acélgypapot vagy fém tárgyak általi megkarcolása elől. A vasalót soha ne tisztítsa folyó víz alatt, ne öblítse és ne merítse vízbe!

## MŰSZAKI ADATOK

A víztartály úrtartalma 220 ml

Névleges feszültség: 230 V~ 50/60 Hz

Névleges teljesítményfelvétel: 2000 W

## HULLADÉKFELHASZNÁLÁS ÉS MEGSEMMISÍTÉS

A csomagolópapírt és hullámpapírt adja le hulladékgyűjtő telepen. Csomagolófólia, PE zacskók, műanyag alkatrészek – műanyaggyűjtő szelektív hulladéktároló edénybe.

## ÉLETTARTAM LEJÁRTÁT KÖVETŐ MEGSEMMISÍTÉS

**Használt elektromos és elektronikus készülékek megsemmisítése (érvényes az EU tagállamokban és számos szelektív hulladékgyűjtést végző európai országban)**

Ez a terméken vagy csomagolásán található jelzés azt mutatja, hogy a terméket tilos standard háztartási hulladékként megsemmisíteni. A terméket elektromos és elektronikus berendezések újrahasznosítására szakosodott hulladékgyűjtő telepen adja le. A termék helyes megsemmisítésével megelőzi, hogy káros hatást fejtsen ki az emberi egészségre és környezetünkre. Az anyagok újrahasznosítása kíméli a természetes forrásainkat. A termék újrahasznosításával kapcsolatosan bővebb információkat a helyi önkormányzattól, a háztartási hulladékot feldolgozó szervezettől, vagy a termék forgalmazójától kérhet.



08/05

Ez a termék megfelel a kisfeszültségű berendezések biztonságára és az elektromágneses kompatibilitásra vonatkozó EU irányelveknek.



A készülék használati útmutatója a [www.ecg-electro.eu](http://www.ecg-electro.eu) oldalon található.

A szöveg és a műszaki paraméterek megváltoztatásának a joga fenntartva.

## SICHERHEITSHINWEISE

### Bitte aufmerksam lesen und gut aufbewahren!

**Warnung:** Die in dieser Anleitung aufgeführten Sicherheitsvorkehrungen und Hinweise umfassen nicht alle Umstände und Situationen, zu denen es kommen kann. Der Anwender muss begreifen, dass der gesunde Menschenverstand, Vorsicht und Sorgfalt zu Faktoren gehören, die sich in kein Produkt einbauen lassen. Diese Faktoren müssen durch den Anwender bzw. mehrere Anwender bei der Verwendung und Bedienung dieses Geräts gewährleistet werden. Wir haften nicht für Schäden, die durch Transport, eine unsachgemäße Verwendung, Spannungsschwankungen oder eine Modifikation des Gerätes entstehen.

Um Bränden oder Stromunfällen vorzubeugen, müssen bei der Verwendung von elektrischen Geräten u.a. folgende Vorsichtsmaßnahmen eingehalten werden:

1. Vergewissern Sie sich, dass die Spannung an Ihrer Steckdose mit der Spannung auf dem Etikett übereinstimmt und die Steckdose ordnungsgemäß geerdet wurde. Die Steckdose muss gemäß den geltenden Sicherheitsvorschriften installiert sein.
2. Benutzen Sie nicht das Dampfbügeleisen, falls das Stromkabel beschädigt ist. **Sämtliche Reparaturen, sowie das Auswechseln der Stromversorgungsleitung muss ein Fachservice durchführen! Demontieren Sie niemals die Schutzabdeckung des Geräts. Es könnte zu einem Stromunfall kommen!**
3. Schützen Sie das Gerät vor direktem Kontakt mit Wasser und sonstigen Flüssigkeiten, um Stromunfällen vorzubeugen.
4. Seien Sie vorsichtig, falls Sie das Dampfbügeleisen in der Nähe von Kindern verwenden! Dampfbügeleisen und Stromkabel außer Reichweite von Kindern unter 8 Jahren halten, sobald dieses an das Stromnetz angeschlossen oder zum Abkühlen abgelegt wurde.
5. Eingeschaltetes Dampfbügeleisen niemals unbeaufsichtigt lassen.
6. Verwenden Sie das Dampfbügeleisen nicht im Freien oder in einer feuchten Umgebung. Stromkabel oder Gerät nicht mit nassen Händen berühren. Es besteht die Gefahr eines Stromunfalls.
7. Das Dampfbügeleisen darf nicht verwendet werden, falls dieses gestürzt ist ggf. Anzeichen einer Beschädigung oder Leckage aufweist.
8. Verwenden Sie das Dampfbügeleisen nur auf einer stabilen und geraden Oberfläche.
9. Möchten Sie das Dampfbügeleisen mit Wasser befüllen ggf. ausleeren, sollten Sie zunächst das Stromkabel herausziehen.
10. Wurde das Dampfbügeleisen an das Stromnetz angeschlossen, sollte dieses nicht unbeaufsichtigt gelassen werden. Vor der Wartung das Stromkabel aus der Steckdose ziehen. Ziehen Sie nicht am Kabel, um den Stecker aus der Steckdose zu ziehen. Ziehen Sie am Stecker, um diesen aus der Steckdose zu ziehen.
11. Verwenden Sie das Dampfbügeleisen nicht in der Nähe ggf. unterhalb von entzündlichen Gegenständen (z.B. in der Nähe von Gardinen). Beim Kontakt mit heißen Metallteilen, Heißwasser oder Dampf droht Verbrennungsgefahr. Seien Sie vorsichtig, falls Sie das Dampfbügeleisen mit der Unterseite nach unten drehen - im Wassertank könnte heißes Wasser sein.
12. Das Stromkabel darf weder mit heißen Teilen in Berührung kommen noch über scharfe Kanten führen.
13. Nachdem Sie das Gerät nicht mehr verwenden, dieses vom Stromnetz trennen und vor der Lagerung abkühlen lassen.
14. Verwenden Sie ausschließlich destilliertes oder gekochtes Wasser. Befüllen Sie das Bügeleisen nicht mit anderen Flüssigkeiten.
15. Verwenden Sie keine Chemiezusätze, aromatische Substanzen, Kalklöser oder sonstiges Zubehör, das nicht vom Hersteller empfohlen werden. Die Nichteinhaltung dieser Anweisungen kann zur Nichtanerkennung der Garantie führen.
16. Verwenden Sie das Gerät gemäß der in dieser Anleitung aufgeführten Hinweise. Dieses Dampfbügeleisen ist ausschließlich für den Haushaltsgebrauch bestimmt. Der Hersteller haftet nicht für Schäden, die durch eine unsachgemäße Verwendung dieses Gerätes entstanden sind.



Vorsicht: Heiße Oberfläche!

17. Kinder ab 8 Jahren und Personen mit verminderten physischen und mentalen Fähigkeiten sowie mangelnden Erfahrungen und Kenntnissen können dieses Gerät nur unter Aufsicht benutzen oder nachdem diese über einen gefahrlosen Gebrauch belehrt und mit möglichen Gefahren bekannt gemacht wurden. Kinder dürfen mit dem Gerät nicht spielen. Die seitens des Verbrauchers vorgenommenen Reinigungs- und die Wartungsarbeiten dürfen nur Kinder durchführen, die beaufsichtigt werden.

**Do not immerse in water! – Niemals ins Wasser tauchen!**

## BENUTZUNGSHINWEISE

### Vor der Inbetriebnahme

Schutzfolie von der Bügelfläche entfernen! Bügeleisen auf einer stabilen Oberfläche verwenden und ablegen. Beim ersten Bügelvorgang Dampfbügeleisen ohne Wasser auf Höchststufe einstellen. Dabei kann leichter Dunst und Geruch entstehen, der jedoch in Kürze verschwindet. Nun können Sie den Wassertank mit Wasser befüllen. Dampfbügeleisen nach dem Befüllen und Aufwärmen mindestens 1 Minute dampfen lassen und gelegentlich die Dampfstoßtaste drücken, damit etwaige Reste des Produktionsprozesses entfernt werden. Vor der ersten Verwendung empfehlen wir das Dampfbügeleisen auf irgendeinem Stoff auszuprobieren (z.B. Geschirrtuch).





### Befüllen des Wassertanks

**Vor dem ersten Befüllen des Wassertanks Stecker aus der Steckdose ziehen!**

Dampfbügeleisen geneigt halten, Dampfgregler in Position „Min“ einstellen und Wasser in den geöffneten Wassertankdeckel unterhalb der MAX-Markierung einfüllen. Verwenden Sie hierzu destilliertes Wasser oder Wasser aus dem Wasserhahn. Dampfbügeleisen niemals direkt aus dem Wasserhahn befüllen, sondern hierzu den mitgelieferten Trichter verwenden!

### Temperatureinstellung

Die zu bügelnde Wäsche zunächst anhand von internationalen Symbolen gemäß Wäscheetikett sortieren. Sollten Wäscheetiketts fehlen, sortieren Sie die Wäsche anhand der Stoffart.

Wäscheetikett	Gewebetyp	Temperaturregler
	Chemischer Faserstoff, z.B. Polyester, Viskose	• niedrige Temperatur
	Seide, Wolle	•• mittlere Temperatur
	Baumwolle, Lein	••• hohe Temperatur
	Gewebe, die nicht gebügelt werden sollten	

Gewebe mit ungewöhnlicher Oberflächenbearbeitung (z.B. Flitter, Stickereien, Stoffdrucke u.ä.) sollten bei niedrigen Temperaturen gebügelt werden.

Falls es sich um Mischgewebe handelt (bspw. 40% Baumwolle, 60% Synthetik), Temperaturregler je Gewebetyp auf niedrigere Temperatur einstellen.

Falls Sie die Zusammensetzung des Gewebes nicht kennen, probieren Sie die ausgewählte Temperatur auf einer wenig auffälligen Stelle des Kleidungsstückes aus. Beginnen Sie mit der niedrigsten Temperatur, die sie allmählich erhöhen bis Sie die ideale Temperatur erreichen.

Sie sollten niemals Stellen mit Schweißspuren u.ä. bügeln, da Hitze die Flecken im Gewebe fixiert, die anschließend nur schwer zu entfernen sind.

Fett kann effektiver entfernt werden, falls Sie ein trockenes Dampfbügeleisen bei mittlerer Temperatur verwenden: übermäßige Hitze könnte das Gewebe verbrennen und gelbe Flecken verursachen.

Damit auf Seide, Wolle oder Synthetik keine „glänzenden“ Flecken entstehen, sollten diese umgekehrt von der Innenseite gebügelt werden.

Damit auf Samt keine „glänzenden“ Flecken entstehen, sollte dieses in eine Richtung (entlang des Gewebes) gebügelt werden. Bügeleisen nicht zu fest aufdrücken.

Je mehr Wäsche Sie in die Waschmaschine legen, um so zerknitterter ist diese. Wäsche zerknittert sich auch beim Schleudern auf hohe Geschwindigkeit.

Die meisten Gewebe lassen sich leichter bügeln bevor diese völlig trocken sind. Wie bspw. Seide, die stets feucht gebügelt werden sollte.

Bügeltemperatur am Temperaturregler je Gewebetyp einstellen. Die eingeschaltete Anzeige signalisiert, dass die Bügelfläche erwärmt wird. Erlischt die Anzeige, bedeutet das, dass die gewünschte Temperatur erreicht wurde und Sie mit dem Bügeln beginnen können.

Während des Bügelvorganges kann die Temperaturanzeige zu leuchten beginnen. Das bedeutet, dass die eingestellte Temperatur aufrechterhalten wird. Falls Sie den Bügelvorgang bei hoher Temperatur beenden und den Temperaturregler auf eine niedrigere Temperatur einstellen, sollten Sie mit dem Bügeln solange warten, bis die Anzeige erneut zu leuchten beginnt.

**Bemerkung:** Da das Abkühlen länger als das Aufheizen dauert, empfehlen wir zunächst Gewebe zu bügeln, die eine niedrigere Temperatur benötigen. Somit reduzieren Sie Ausfallzeiten und das Risiko eines verbrannten Gewebes.

DE

## BÜGEL- UND DAMPFFUNKTION

### Spritzfunktion

Möchten Sie schwer entfernbaren Falten befeuchten, drücken Sie die Sprühtaste. Sorgen Sie dafür, dass im Wassertank stets genügend Wasser vorhanden ist.

### Bügeln ohne Dampf

Falls Sie die Dampfbehandlung auslassen möchten, Dampfregler in AUS-Position und Temperaturregler nach Gewebetyp einstellen.

### Bügeln mit Dampf

Temperaturregler in Position **...** oder MAX und Dampfregler in AUS-Position einstellen. Sobald die Anzeige erlischt, können Sie mit Hilfe des Dampfreglers die gewünschte Dampfmenge einstellen. Aus den Öffnungen der Bügelfläche beginnt Dampf herauszutreten. Sie können mit dem Bügeln beginnen.

### Bügeln mit Dampfstoß

Möchten Sie schwer entfernbare Falten mit Hilfe eines starken Dampfstoßes bügeln, drücken Sie die Dampfstoß-Taste.

Feingewebe zunächst befeuchten oder zwischen Bügeleisen und Gewebe ein feuchtes Küchentuch legen.

### Vertikaler Dampfstoß

Zum Überbügeln oder Ausgleichen von zerknitterten aufgehängten Vorhängen, Gardinen, Kleidungsstücken usw. Dampfbügeleisen in senkrechter Position halten und Dampfstoß-Taste drücken. Vor der nächsten Betätigung der Taste einige Sekunden lang warten. Die Dampfstoß-Funktion kann ausschließlich bei hohen Temperaturen verwendet werden. Sobald die Temperaturanzeige zu leuchten beginnt, hören Sie mit der Dampfbehandlung auf. Fahren Sie mit dem Bügeln erst dann fort, nachdem die Anzeige erlischt.

**Hinweis:** Dampfstoß niemals auf Menschen oder Tiere zielen.

## WEITERE FUNKTIONEN

### Anti-Calc-Entkalkungssystem

Die Entkalkungsfunktion filtert Minerale aus, die im Wasser enthalten sind und beugt somit deren Ablagerung in der Dampfkammer vor.

## Anti-Drip-System

Ist die Temperatur zu niedrig, wird der Dampfausgang automatisch gestoppt, damit nicht Wasser aus der Bügelfläche aufgrund der zu niedrigen Temperatur ausläuft.

Das Dampfbügeleisen kann auf eine Temperatur abkühlen, bei der keine Dampfbehandlung möglich ist, siedende Wassertropfen können jedoch Flecken verursachen. In diesen Fällen wird automatisch das Anti-Wassertropf-System aktiviert, das der Verdampfung vorbeugt, sodass Sie auch feinstes Gewebe flecken- und schadensfrei bügeln können.

## Automatische Reinigungsfunktion

**Hinweis:** Führen Sie die Prozedur über dem Waschbecken oder an einen anderen geeigneten Ort durch.

Wassertank mit dem mitgelieferten Messbecher zur MAX-Markierung befüllen, Bügeleisen einschalten und Temperaturregler auf Höchsttemperatur einstellen. Nach etwa 3 Minuten Taste  für automatische Reinigung ca. 1 Minute lang gedrückt halten. Die Dampfkammer wird durch Dampfstoß und Heißwasser gereinigt. Diese Prozedur empfehlen wir alle 14 Tage zu wiederholen.

DE

## REINIGUNG, WARTUNG UND LAGERUNG

Bügeleisen nach dem Gebrauch vom Stromnetz trennen, Wassertankdeckel öffnen, restliches Wasser ausgießen und Dampf- und Temperaturregler auf Mindestwert einstellen. Vergewissern Sie sich vor der Reinigung des Dampfbügeleisens, dass dieses abgekühlt, sauber und trocken ist. Dampfbügeleisen stets in senkrechter Position lagern.

Gerät vor jeder Wartung vom Stromnetz trennen! Reinigen Sie das Gerät erst dann, nachdem dieses abgekühlt ist! Ablagerungen, Stärke- oder Weichspülerreste mit einem feuchten Küchentuch (niemals nasses Küchentuch verwenden) oder mit einem feinen Flüssigreinemigungsmittel entfernen. Anschließend mit einem weichen und trockenen Textilgewebe trocken wischen. Achten Sie darauf, damit Sie die Bügelfläche nicht mit einem Drahtschwamm oder sonstigen Metallgegenständen zerkratzen. Bügeleisen niemals unter laufendem Wasser reinigen, abspülen oder ins Wasser eintauchen!

## TECHNISCHE ANGABEN

Wassertank-Kapazität 220 ml

Nennspannung: 230 V~ 50/60 Hz

Anschlusswert: 2000 W

## VERWENDUNG UND ENTSORGUNG DER VERPACKUNG

Verpackungspapier und Wellpappe – zum Altpapier geben. Verpackungsfolie, PET-Beutel, Plastikteile – in den Sammelcontainer für Plastik.

## ENTSORGUNG DES PRODUKTES NACH ABLAUF DER LEBENSDAUER

**Die Entsorgung der verwendeten elektrischen und elektronischen Geräte (gültig in den Mitgliedsländern der EU und weiteren europäischen Ländern mit dem eingeführten System der Abfalltrennung)**

Das abgebildete Symbol auf dem Produkt oder auf der Verpackung bedeutet, dass das Produkt nicht als Hausmüll abgegeben werden soll. Das Produkt geben Sie an einem Ort ab, der für das Recycling von elektrischen und elektronischen Geräten bestimmt ist. Die richtige Entsorgung des Produktes schützt Sie vor negativen Einflüssen auf die menschliche Gesundheit und des Lebensraumes.

Das Recycling des Materials trägt zum Schutz der Naturressourcen bei. Mehr Informationen über das Recycling dieses Produktes gibt Ihnen die Kommunalbehörde, Organisationen für die Bearbeitung von Hausabfall oder die Verkaufsstelle, in der Sie das Produkt erworben haben.



08/05

Dieses Produkt erfüllt die Anforderung der EU-Richtlinien über elektromagnetische Kompatibilität und elektrische Sicherheit.



Bedienungsanleitung s. [www.ecg-electro.eu](http://www.ecg-electro.eu).

Eine Änderung des Textes und der technischen Parameter vorbehalten.

# SAFETY INSTRUCTIONS

## Read carefully and save for future use!

**Warning:** The safety measures and instructions, contained in this manual, do not include all conditions and situations possible. The user must understand that common sense, caution and care are factors that cannot be integrated into any product. Therefore, these factors shall be ensured by the user/s using and operating this appliance. We are not liable for damages caused during shipping, by incorrect use, voltage fluctuation or the modification or adjustment of any part of the appliance.

To protect against a risk of fire or electric shock, basic precautions shall be taken while using electrical appliances, including the following:

1. Make sure the voltage in your outlet corresponds to the voltage provided on the appliance label and that the socket is properly grounded. The outlet must be installed according to valid safety instructions.
2. Do not operate iron with a damaged cord. **All repairs including cord replacements shall be performed by a professional service centre! Do not remove protective covers of the appliance, risk of electric shock!**
3. Protect the appliance against direct contact with water and other liquids, to prevent potential electric shock.
4. Close supervision is necessary for operating the steam iron near children! Keep the iron and its power cord away from children younger than 8 years of age when plugged in or cooling off.
5. Do not leave the iron running unattended.
6. Do not operate the steam iron outdoors or in a moist environment and do not touch the cord or appliance with wet hands. Risk of electric shock.
7. The iron shall not be used if it has fallen and has visible signs of damage or is not tight.
8. Use the iron only on stable flat surfaces.
9. Always disconnect iron from electrical outlet when filling with water or emptying.
10. Leaving the iron cord connected to outlet unattended is not recommended. Disconnect the cord from the electrical outlet prior to performing maintenance. Do not pull the cord from the outlet by yanking the cord. Unplug the cord from the outlet by grasping the plug.
11. Do not use the iron near inflammable items or underneath them, for example, near curtains. Buns can occur from touching hot metal parts, hot water, or steam. Use caution when you turn a steam iron upside down – there may be hot water in the reservoir.
12. Do not allow the cord to touch hot surfaces or lead the cord over sharp edges.
13. Unplug the appliance immediately after you are done using it and let the iron cool completely before putting away.
14. Only use the iron with distilled water or boiled water. Do not fill the iron with other liquids.
15. Do not use any chemical additives, aromatic substances or descaling means and other accessories, not recommended by the manufacturer. You risk losing the warranty by not observing these instructions.
16. Use the iron only in accordance with the instructions given in this manual. This steam iron is intended for domestic use only. The manufacturer is not liable for damages caused by the improper use of this appliance.
17. This appliance can be used by children ages 8 and older and by the physically and mentally impaired or by individuals with insufficient experience and knowledge, if supervised or trained to use the appliance in a safe manner and understand potential dangers. Children shall not play with the appliance. Cleaning and maintenance operations performed by the user shall not be carried out by children without supervision.



Caution: Hot surface

GB

**Do not immerse in water!**

# OPERATING INSTRUCTIONS

## Before putting into operation

Remove the protective foil from the soleplate first! The iron must be used and stored on a stable surface. When ironing for the first time, heat the iron to the highest degree without using water. During this process, smoke and bad smell may come from the iron, though will vanish shortly. The water reservoir can be filled afterwards. After filling and heating the iron, leave it to produce steam for at least 1 minute while occasionally pressing the steam button. This removes any residue from production. We recommend trying the iron on some common fabric, e.g. a dish towel, prior to using it on your laundry for the first time.

## Filling the water tank





**Be sure the iron is unplugged from the electrical outlet before filling with water!**

Hold the iron in a tilted position, switch the steam control to "min" and pour water into the open filling hole up to the max symbol. You can use distilled water or tap water in the iron. Do not fill the iron with water directly from the tap, use the container supplied with the iron!

GB

## Temperature settings

Before ironing, sort the garments according to the international textile care and labelling codes found on tags. If these are missing, separate the garments based on the type of fabric.

Laundry tag	Type of fabric	Temperature control
	Chemical fibres e.g. polyester, viscose	• low temperature
	Silk, wool	•• medium temperature
	Cotton, flax	••• high temperature
	Fabrics which can not be ironed	

We recommend ironing fabrics with uncommon surfaces (e.g. filters, embroidery, printings etc.) at the lowest temperature.

As far as mixes are concerned (e.g. 40% cotton, 60% synthetic material), set the temperature control according to the fabric requiring the lower temperature.

If you are not sure of the fabric composition, determine the suitable temperature by performing a test on the least noticeable part of clothing. Begin with the lowest temperature and slowly increase until the ideal temperature is achieved.

Never iron spots with traces of perspiration etc.: heat from the iron fixates fabric stains which cannot be removed.

Removing grease stains is more effect using a dry iron at medium temperature: excessive heat burns the grease and could result in the formation of yellow stains.

Iron silk, wool and synthetic fabrics inside out to prevent shiny stains from appearing.

Iron velvet fabrics in one direction (in the direction of fibres) and do not press on the iron to prevent shiny stains from appearing.

The more laundry put into the washing machine, the more wrinkled the laundry will be. Laundry will also wrinkle more during high speed centrifugation.

Many fabrics are easier to iron if not completely dry. For example, silk should always be ironed moist.

Use the temperature control to set the ironing temperature according to the type of fabric. A lit indicator signals the heat-up process of the soleplate. The indicator light going out signals the required temperature has been reached and the ironing process can begin.



The plate temperature indicator occasionally lights up when ironing, indicating the temperature setting is maintained. After finishing your ironing at a high temperature and reducing the temperature, do not continue using the iron until the soleplate temperature indicator lights up again.

**Note:** Since the cooling process takes longer than the heating process, ironing fabrics requiring lower temperatures first is recommended. This way you eliminate the risk of burning the fabric.

## IRONING AND STEAMING

### Spraying

Press the sprinkling button to dampen hard to remove creases. Make sure there is enough water in the tank.

### Ironing without steam

To use as a dry iron, set the steam control to the steam out off position and set the temperature according to the type of fabric.

### Ironing with steam

Set the temperature control to **...** or **MAX** and the steam control to the steam out off position. As soon as the heating indicator switches off, set the steam control to the desired value. Steam will begin to emit from the iron plate, you may now begin to iron.

**GB**

### Ironing with the steam burst

Press the spray button to iron hard to remove creases with a strong steam spray.

For fine fabrics, we recommend moistening the fabric or to inserting a damp cloth between the fabric and iron before using the spray function.

### Vertical steam burst

Hold the iron in an upright position and hold the spray button down to iron and straighten creased drapes, curtains, clothes etc. Wait a few seconds before pressing again. The spray function is only available at high temperatures. Stop using the spray function as soon as the soleplate temperature indicator lights up. Continue ironing only after the indicator light goes out.

**Attention:** Never direct the steam at persons or animals.

## OTHER FUNCTIONS

### ANTI-CALC system

The anti-calc feature filters minerals contained in the water and prevents them from settling in the steam chamber.

### ANTI-DRIP system

The iron automatically stops the steam output when the temperature is too low to prevent water leaking from the ironing area when the temperature is low.

The iron can cool down to a temperature at which the steam process is not carried out, however, drops of boiling water can cause stains. The anti-drip system is automatically activated in cases like this, preventing the vaporization process so you can iron even the finest of fabrics without the risk of staining or damaging them.

### Self-cleaning mode

**Attention:** Perform the procedure above a sink or other suitable area.

Fill the iron tank using the supplied container to the maximum level, turn on the iron and set the temperature control to the maximum temperature. After about 3 minutes, press **(14)** auto-cleaning for about 1 minute. The steam chamber will be cleaned with a flow of steam and hot water. We recommend repeating this procedure every 14 days.

## CLEANING, MAINTENANCE AND STORAGE

After you have finished using the iron, open the nozzle lid, pour out the remaining water, set the steam control to minimum and the temperature control to minimum. Always make sure the steam iron is completely cooled, clean and dry before putting it away. Store the iron in an upright position.

Disconnect the appliance from the electrical output prior to performing any maintenance. Cleaning shall always be performed on a cooled appliance!

Remove any sediments, starch residue or softener using a moist (or wet) dish towel or a fine liquid cleaning agent and dry with soft dry fabric. Using wire wool or metal objects can scratch the soleplate. Never clean the iron under running water, do not rinse or immerse the iron into water!

## TECHNICAL DATA

Water tank capacity 220 ml

Nominal voltage: 230 V~ 50/60 Hz

Nominal input power: 2000 W

**GB**

## USE AND DISPOSAL OF WASTE

Wrapping paper and corrugated paperboard – deliver to scrapyards. Packing foil, PE bags, plastic elements – throw into plastic recycling containers.

## DISPOSAL OF PRODUCTS AT THE END OF LIFETIME

**Disposal of electric and electronic equipment (valid in EU member countries and other European countries with an implemented recycling system)**

The represented symbol on the product or package means the product shall not be treated as domestic waste. Hand over the product to the specified location for recycling electric and electronic equipment. Prevent negative impacts on human health and the environment by properly recycling your product.

Recycling contributes to preserving natural resources. For more information on the recycling of this product, refer to your local authority, domestic waste processing organization or store, where you purchased the product.



08/05

This product complies with EU directive requirements on electromagnetic compatibility and electrical safety.



The instruction manual is available at website [www.ecg-electro.eu](http://www.ecg-electro.eu).

Changes in text and technical parameters reserved.

# SIGURNOSNE UPUTE

## Pročitajte pažljivo i sačuvajte za buduću upotrebu!

**Pozor:** Mjere opreza i upute ne pokrivaju sve moguće uvjete i opasnosti do kojih može doći. Korisnik treba biti svjestan da faktore sigurnosti kao što su oprezno, brižno i razumno rukovanje nije moguće ugraditi u proizvod. Stoga sâm korisnik ovog uređaja treba osigurati prisutnost tih sigurnosnih faktora. Nismo odgovorni ni za koju štetu počinjenu prijevodom, nepravilnim korištenjem, kolebanjem napona ili modificiranjem ili zamjenom bilo kojeg dijela uređaja.

Kako ne bi došlo do požara ili ozljede od udara električne struje, pri korištenju električnih uređaja uvijek se trebaju poštovati temeljne sigurnosne upute među kojima su i sljedeće:

1. Provjerite odgovara li napon struje na vašoj utičnici onome koji je naveden na pločici vašeg uređaja i da li je utičnica pravilno uzemljena. Utičnica mora biti ugrađena u skladu s važećim sigurnosnim propisima.
2. Nikada ne upotrebljavajte glačalo ako je napojni kabel oštećen. **Bilo kakav popravak, što se odnosi i na zamjenu kabela, mora biti povjeren stručnom servisu! Ne skidajte sigurnosni poklopac uređaja kako ne bi došlo do opasnosti od električnog udara!**
3. Uređaj zaštitite od doticaja s vodom ili drugim tekućinama kako ne bi došlo do udara električne struje.
4. Budite posebno pažljivi nalaze li se djeca u blizini dok koristite parno glačalo. Držite glačalo i njegov kabel podalje od djece mlađe od 8 godina i kad je uključena u struju i kad je hladna.
5. Uključeno glačalo ne ostavljajte bez nadzora.
6. Parno glačalo nemojte koristiti na otvorenom, kao ni u vlažnim prostorima; ne dotičite kabel za napajanje niti uređaj mokrim rukama. Postoji opasnost od električnog udara.
7. Glačalo se ne smije koristiti ako je palo, ako je na njemu vidljivo da postoje oštećenja te ako iz njega curi voda.
8. Glačalo koristite samo na ravnoj i čvrstoj podlozi.
9. Prije nego ga napunite vodom i prije nego vodu iz njega ispraznite, glačalo obavezno isključite iz električne mreže.
10. Preporučujemo da glačalo ne ostavljate s napojnim kabelom uključenim u struju. Prije bilo kakvog zahvata održavanja, isključite kabel napajanja iz mreže. Utikač ne izvlačite iz utičnice povlačenjem za kabel. Kabel odspojite iz mreže tako što ćete primiti utikač i izvući ga.
11. Ne koristite glačalo u blizini ili ispod zapaljivih predmeta kao što bi to bilo, na primjer, u blizini zavjesa. U doticaju s vrućim metalnim dijelovima, vrućom vodom ili parom, može doći do opekline. Okrećete li glačalo tako da bude okrenuto prema dolje, budite posebno oprezni – u spremniku može biti vruća voda.
12. Kabel se mora pružati tako da ne dolazi u dodir s vrućim predmetima i ne prolazi duž oštih rubova.
13. Uvijek isključite uređaj iz strujne mreže odmah po korištenju i ostavite ga da se potpuno ohladi prije nego ga spremite.
14. U glačalu koristite samo destiliranu ili prokuhanu vodu. Glačalo nemojte puniti nikakvim drugim tekućinama.
15. Nemojte koristiti nikakve kemijske aditive, aromatične tvari ili sredstva protiv kamenca koje nije preporučio proizvođač glačala. Nepridržavanje tih uvjeta može dovesti do gubitka jamstvenih prava.
16. Uređaj koristite samo onako kako je propisano ovom uputom. Ovo parno glačalo namijenjeno je samo za kućnu uporabu. Proizvođač nije odgovoran za štete koje bi nastale nepravilnim korištenjem ovog uređaja.
17. Djeca starosti od 8 godina i više, osobe smanjenih fizičkih ili umnih sposobnosti ili osobe s nedostatkom iskustva smiju koristiti ovaj uređaj samo ako su pod nadzorom ili ih je iskusnija osoba uputila u korištenje na siguran način i razumiju sve opasnosti povezane s tim korištenjem. Djeca se ne smiju igrati ovim uređajem. Poslove čišćenja i održavanja koje obavlja korisnik ne smije se povjeriti djeci bez nadzora.



Oprez, vruća površina!

**Do not immerse in water! – Ne uranjati u vodu!**

## UPUTE ZA UPORABU

### Prije prvog korištenja

Najprije s plohe za glačanje uklonite zaštitnu foliju! Glačalo se mora koristiti i odlagati na čvrstu površinu. Kod prvog glačanja zagrijte glačalo bez vode na najvišu temperaturu. Pritom se može dogoditi da iz glačala izlazi slabi dim i mirisi koji će svakako brzo nestati. Nakon toga možete napuniti spremnik za vodu. Nakon što ste ga napunili i zagrijali, ostavite glačalo neka stoji najmanje 1 min. Glačalo će stvarati paru prilikom čega ćete povremeno pritiskati tipku za mlaz pare kako biste uklonili naslage koje su se možda zadržale tijekom proizvodnje. Prije nego ga prvi put koristite na vašem rublju, preporučujemo da glačalo iskušate na nekoj običnoj tkanini poput kuhinjske krpe.





### Punjenje spremnika za vodu

#### Prije punjenja spremnika za vodu izvucite utikač iz utičnice!

Držite glačalo u kosom položaju, okrenute regulator pare do položaja „min“ pa u otvor za punjenje nalijte vodu do oznake „max“. U glačalu možete koristiti destiliranu vodu ili običnu vodu iz vodovoda. Glačalo nemojte puniti vodom izravno iz slavine nego se koristite lijevkom kojeg ste dobili s glačalom!

### Podešavanje temperature

Rublje koje želite ugačati prije svega razvrstajte po međunarodnim simbolima navedenim na oznakama rublja. Nema li na rublju tih oznaka, razvrstajte ga po vrstama tkanine.

Oznaka na rublju	Vrsta tkanine	Regulacija temperature
	Umjetna vlakna npr. poliester, viskoza	• niska temperatura
	Svila, vuna	•• srednja temperatura
	Pamuk, lan	••• visoka temperatura
	Tkanine koje se ne smije glačati	

Za one tkanine koje imaju neuobičajene vanjske slojeve (kao na primjer vez, tisak na tkanini i slično), preporučujemo glačanje na najnižoj temperaturi.

Kad je riječ o tkanini koja se sastoji od više vrsta vlakana (na primjer, 40% od pamuka i 60% od sintetike), temperaturu regulirajte prema onoj vrsti vlakana koja zahtjeva glačanje na nižoj temperaturi.

Ako ne znate sastav tkanine, odgovarajuću temperaturu odredite tako što ćete iskušati glačanje na najmanje primjetnom dijelu odjevnog predmeta. Počnite s najnižom temperaturom i nju postupno povećavajte kako biste dosegнули idealnu temperaturu.

Nikad nemojte glačati dijelove na kojima su ostaci znoja i slično: temperatura glačala fiksira mrlje na tkaninama i njih poslije neće biti moguće odstraniti.

Uklanjanje masnih mrlja je učinkovitije kad koristite suho glačalo srednje temperature: previsoka temperatura bi ih spalila i moglo bi doći do opasnosti od nastanka žutih mrlja.

Kako biste izbjegli stvaranje sjajnih mrlja na svili, vuni ili sintetičkim tkaninama, preporučujemo glačanje s unutrašnje strane.

Kako biste izbjegli stvaranje sjajnih mrlja na baršunu, glačajte u jednom smjeru (duž vlakana) i nemojte pritiskati glačalo.

Što više deterdženta stavite u perilicu, to će vaše će rublje biti zgužvanije. Rublje se više gužva i na većem broju okretaja pri centrifugiranju.

Mnoge je tkanine lakše glačati kada nisu potpuno suhe. Na primjer, svilu biste uvijek trebali glačati još vlažnu.

Postavite temperaturu za glačanje u skladu s materijalom. Zagrijavanje plohe za glačanje signalizira se upaljenom kontrolnom žaruljicom. Kad je kontrolna žaruljica ugašena, dosegnuta je tražena toplina te možete početi glačati.

Za vrijeme glačanja povremeno zasvijetli kontrolna žaruljica što označava održavanje postavljene temperature. Završite li glačanje na visokoj temperaturi i zatim na regulatoru temperature snizite željenu temperaturu, nemojte glačati dok se kontrolna žaruljica topline glačala ne uključi ponovo.

**Napomena:** Kako je za hlađenje potrebno više vremena nego za zagrijavanje, preporučujemo vam da prvo glačate tkanine koje se glačaju na niskim, a zatim one koji je se glačaju na višim temperaturama. Takvim postupkom smanjit ćete prazan hod i opasnost od progorijevanja tkaninama.

## FUNKCIJE GLAČANJA I ZAPARIVANJA

### Štrcanje

Da biste iz izglačali posebno zahtjevne nabore, pritisnite tipku za štrcanje. Osigurajte dovoljnu količinu vode u spremniku.

### Glačanje bez pare

Kod glačanja bez pare, postavite regulator pare na položaj isključenog izlaza pare, a regulator topline postavite u skladu s tipom tkanine.

### Glačanje s parom

Regulator topline postavite u položaj **MAX**, a regulator pare na položaj koji odgovara isključenom izlazu pare. Kad se isključi kontrolna žaruljica koja označava da je još uvijek u tijeku zagrijavanje, regulator postavite na željenu količinu pare. Iz otvora u ploči grijača glačala počne izlaziti para i možete početi glačanje.

### Glačanje s mlazom pare

Da biste izglačali nabore koje je posebno teško odstraniti, poslužite se mlazom pare tako što ćete pritisnuti tipku za mlaz pare.

U slučaju osjetljivih tkaninama preporučujemo vam da prije korištenja funkcije parnog mlaza tkaninu navlažite ili između glačala i tkanine postavite vlažnu krpku.

### Vertikalni mlaz pare

Da biste izglačali ili izravnali obješene zastore, zavjese, odjeću i drugo, držite glačalo u uspravnom položaju i pritisnite tipku mlaza pare. Pričekajte nekoliko sekundi prije nego tipku ponovo pritisnete. Funkciju parnog mlaza možete koristiti isključivo kod visoke temperature. Čim zasvijetli kontrolna žaruljica temperature grijače plohe, nemojte koristiti paru. Ponovo počnite glačati tek nakon što se žaruljica ugasi.

**Upozorenje:** Mlaz pare nikad nemojte usmjeriti na ljude ili životinje.

## OSTALE FUNKCIJE

### Automatsko omekšavanje vode

Funkcija za omekšavanje vode filtrira minerale otopljene u vodi i tako sprječava nastajanje njihovih naslaga u dijelu glačala koji proizvodi i prenosi paru.

### Anti drip sustav

Glačalo automatski zaustavi izlaz pare u slučaju da je temperaturi vrlo niska kako ne bi došlo do istjecanja vode iz plohe glačala.

Glačalo se može ohladiti na temperaturu koja nije dovoljna da bi proizvela vodenu paru, nego tek kaplje vruća voda koja može dovesti do nastanka mrlja na rublju. U tom slučaju se automatski pokreće sustav protiv kapanja vode koji onemogućava stvaranje pare, tako da možete glačati i najfinije tkanine bez opasnosti da će doći do nastanka mrlja ili njihovog oštećenja.

## Automatsko čišćenje

**Upozorenje:** Postupak provedite iznad sudopera ili na drugom prikladnom mjestu.

Spremnik glačala napunite isporučenom mjericom za vodu do oznake maksimuma, glačalo uključite i postavite regulator topline na položaj koji odgovara najvećoj temperaturi. Nakon oko 3 min. pritisnite na oko 1 min. tipku  za automatsko čišćenje. Komora za paru bit će očišćena mlazom pare i vruće vode. Preporučujemo ponoviti taj postupak svakih 14 dana.

## ČIŠĆENJE ODRŽAVANJE I ČUVANJE

Nakon korištenja isključite glačalo iz struje, otvorite poklopac spremnika, ulijte ostatak vode, regulator pare i regulator topline postavite na minimum. Prije nego spremite parno glačalo, pazite da je suho, potpuno hladno i čisto. Glačalo uvijek odložite u uspravnom položaju.

Prije svakog postupka održavanja, isključite aparat iz struje! Uređaj mora biti hladan kad god ga čistite! Bilo koji naslage ili ostatke štirke ili omeksiivača možete odstraniti pomoću vlažne (nikako mokre) krpe ili nježnog tekućeg sredstva za čišćenje i obrisati nekom suhom tkaninom. Nemojte grebati po površini čeličnom vunom ili metalnim predmetima. Glačalo nikad nemojte čistiti pod mlazom vode, nemojte ga polijevati i uranjati u vodu!

## TEHNIČKI PODACI

Kapacitet spremnika za vodu: 220 ml

Nazivni napon: 230 V~ 50/60 Hz

Nazivna snaga: 2000 W

## UPORABA I ODLAGANJE OTPADA

Papir i karton predati na odlagalište. Foliju, PE vrećice i plastične dijelove ambalaže odložiti u za njih predviđene kontejnere.

## ODLAGANJE PROIZVODA PO PRESTANKU KORIŠTENJA

**Odlaganje električnih i elektroničkih uređaja (vrijedi u zemljama članicama EU i drugim zemljama u kojima je uveden sustav recikliranja)**

Simbol koji se nalazi na proizvodu ili ambalaži označava da se proizvod ne može tretirati kao komunalni otpad domaćinstva. Predajte proizvod na mjestu određenom za recikliranje električne i elektroničke opreme. Pravilnim recikliranjem ovog proizvoda spriječite štetne posljedice po ljudsko zdravlje i po okoliš. Recikliranje doprinosi očuvanju prirodnih resursa. Želite li više informacija o recikliranju ovog proizvoda, molimo da se obratite lokalnim vlastima, organizaciji ovlaštenoj za preradu otpada ili trgovini u kojoj ste kupili uređaj.

Ovaj proizvod zadovoljava zahtjeve Direktive EU o elektromagnetskoj kompatibilnosti i sigurnosti električnih uređaja.

Zadržano je pravo izmjena teksta i tehničkih podataka.

Upute za uporabu dostupne su na web stranici [www.ecg-electro.eu](http://www.ecg-electro.eu).



08/05



# VARNOSTNA NAVODILA

## Pazljivo preberite in shranite za prihodnjič!

**Pozor:** Varnostni ukrepi in navodila ne zajemajo vseh možnih razmer in nevarnosti, do katerih lahko pride. Uporabnik se mora zavedati, da varnostnih napotkov, kot so previdno, skrbno in razumno ravnanje ni možno vgraditi v izdelek. Te faktorje mora torej zagotoviti uporabnik/uporabniki, ki uporabljajo in rokujejo z aparatom. Ne odgovarjamo za škode nastale med transportom, zaradi nepravilne uporabe, nihanja napetost ali pa spremembe oziroma preureditve kakršnega koli dela aparata.

Da ne bi prišlo do požara ali poškodbe zaradi udara elektrike, morate pri uporabi električnih naprav vedno upoštevati osnovna varnostna navodila, med katerimi so tudi naslednja:

1. Preverite, ali električna napetost na vaši vtičnici odgovarja tisti, ki je navedena na ploščici vaše naprave in ali je vtičnica pravilno ozemljena. Vtičnica mora biti vgrajena v skladu z veljavnimi varnostnimi predpisi.
2. Če je električni kabel poškodovan, likalnika ne uporabljajte. **Vsa popravila, vključno z menjavo el. kabla, zaupajte strokovnemu servisu! Ne demontirajte zaščitnih pokrovov aparata, nevarnost udarca z električnim tokom!**
3. Napravo zaščitite pred stikom z vodo ali z drugimi tekočinami, da ne bi prišlo do udara električnega toka.
4. Bodite še posebej pozorni, če likalnik uporabljate v bližini otrok! Likalnik in el. kabel shranjujte izven dosega otrok mlajših od 8 let, ko je le-ta priključen v elektriko ali pa se hladi.
5. Prižgan likalnik ne sme biti brez nadzora.
6. Parnega likalnika ne uporabljajte zunaj ali v vlažnem okolju, niti se z mokrimi rokami ne dotikajte el. kabla ali aparata. Obstaja nevarnost električnega udara.
7. Likalnik se ne sme uporabljati, če je padel, obstajajo očitni znaki poškodbe ali pa če ne tesni.
8. Likalnik uporabljajte le na stabilni in ravni površini.
9. Pred napolnitvijo likalnika z vodo in pred izpraznitvijo likalnika morate le-tega vedno izključiti iz omrežne vtičnice.
10. Priporočamo, da likalnika ne puščate s priključenim el. kablom v vtičnici brez nadzora. Pred kakršnim koli posegom prav tako izključite kabel iz električnega omrežja. Vtikača ne smete izvleči iz vtičnice na način, da vlečete za kabel. Kabel izključite iz omrežja na način, da primete vtikač in ga izvlečete.
11. Likalnika ne uporabljajte v bližini gorljivih predmetov ali pod njimi, npr. v bližini zaves. Pri kontaktu z vročimi kovinskimi deli, vročo vodo ali s paro lahko pride do opeklin. Ko likalnik obračate navzgor, pazite – v rezervoarju je lahko vroča voda.
12. Kabel mora teči tako, da ni v stiku z vročimi predmeti in ni speljan preko ostrih robov.
13. Takoj, ko nehate uporabljati aparat, ga izključite iz el. napajanja in preden ga pospravite počakajte, da se popolnoma ohladi.
14. V likalniku uporabljajte le destilirano ali prekuhano vodo. V likalnik ne zlivajte nobenih drugih tekočin.
15. Ne uporabljajte nobenih kemičnih snovi, aromatičnih substanc ali sredstev za razapnitev niti pritliklin, ki jih ne priporoča proizvajalec. V primeru neupoštevanja teh napotkov preneha veljati pravica do garancije.
16. Likalnik uporabljajte le v skladu z napotki navedenimi v teh navodilih. Ta parni likalnik je namenjen samo za hišno uporabo. Proizvajalec ne odgovarja za škodo, ki bi nastala zaradi nepravilne uporabe te naprave.
17. Otroci, stari 8 let in več, osebe z zmanjšano fizično ali umsko sposobnostjo ali osebe, ki nimajo dovolj izkušenj, lahko uporabljajo to napravo samo pod nadzorom, ali če jih je izkušena oseba poučila o varni uporabi in razumejo vse nevarnosti, povezane s to uporabo. Otroci se ne smejo igrati s to napravo. Čiščenja in vzdrževanja, ki ga opravljajo uporabniki, ne smejo opravljati otroci brez nadzora.



Pozor, vroča površina!

**Do not immerse in water! – Ne potaplajte v vodo!**

# NAPOTKI ZA UPORABO

## Pred začetkom delovanja

Najprej odstranite iz likalne površine zaščitno folijo! Likalnik se mora uporabljati in shranjevati na stabilni površini.

Pred prvo uporabo ogrejte likalnik brez vode na najvišjo stopnjo. Ob tem se lahko iz likalnika rahlo kadi in smrdi, vendar pa ta pojava izgineta. Nato lahko napolnete rezervoar za vodo. Pustite, da likalnik po napolnitvi in segretju najmanj 1 minuto ustvarja paro in ob tem občasno pritisnite na tipko parnega sunka, da odstranite morebitne ostanke iz proizvodnje. Pred prvo uporabo priporočamo, da likalnik preizkusite na vašem perilu na običajnem blagu, npr. na bombažni krpi.





## Polnjenje rezervoarja vode

### Pred polnjenjem rezervoarja vode izvalcite iz vtičnice vtičnik električnega kabla!

Likalnik držite nagnjen, regulator pare preklopite v lego „min“ in v odprt pokrov polnilne odprtine nalijte vodo in to do oznake maks. V likalniku lahko uporabljate destilirano vodo ali pa običajno vodo iz pipe. Likalnika ne polnite direktno iz vodovodne pipi, uporabljajte posodico, ki se dobavlja skupaj z likalnikom!

## Nastavitev temperature

Perilo, ki ga želite likati, najprej razdelite po mednarodnih simbolih, ki so navedeni na listkih perila. Če le-ti manjkajo, razdelite perilo glede na tip tkanine.

Listek na perilu	Tip tkanine	Regulator temperature
	Kemična vlakna npr. poliester, viskoza	• nizka temperatura
	Svila, volna	•• srednja temperatura
	Bombaž, lan	••• visoka temperatura
	Tkanine, ki se ne smejo likati	

Tkanine z neobičajno površino (npr. bleščice, našitki, slike ipd.) priporočamo likati pri najnižji temperaturi.

Če gre za mešanice (npr. 40% bombaža, 60% sintetična tkanina), nastavite regulator temperature glede na tkanino, ki zahteva nižjo temperaturo.

Če ne poznate sestave tkanine, izvedite preizkus temperature na najmanj vidnem mestu oblačila. Začnite z najnižjo temperaturo in jo počasi povečujte, da dosežete idealno temperaturo.

Nikoli ne likajte tam, kjer so sledi potu ipd.; vročina likalnika zafiksira na tkanini madeže, ki jih ni več mogoče odstraniti.

Odstranitev je učinkovitejša, če uporabite suh likalnik s srednjo temperaturo: odvečna vročina ga zažge in obstaja nevarnost nastanka rumenih madežev.

Da na svili, volni ali sintetični tkanini ne pride do „zalikanja“, jih likajte na robe, z notranje strani.

Da na žametu ne pride do „zalikanja“, ga likajte v eni smeri (po vlaknu) in ne pritiskajte na likalnik.

Več kot boste dali v pralni stroj perila, bolj bo le-to zmečkano. Perilo se bolj skrči tudi pri centrifugi z visoko hitrostjo.

Za nekatere tkanine velja, da se lažje likajo, če niso popolnoma suhe. Npr. svilo vedno likajte vlažno.

Temperaturo likanja nastavite s pomočjo regulatorja temperature glede na tip tkanine. Prižgana kontrolna lučka signalizira ogrevanje likalne površine. Ugasnjena kontrolna lučka signalizira, da je bila želena temperatura dosežena in da lahko začnete likati.

Med likanjem se občasno prižge kontrolna lučka temperature plošče, ki opozarja na ohranjanje nastavljenе temperature. Če na koncu likanja na visoki temperaturi temperaturo znižate z regulatorjem, ne likajte, dokler se kontrolna lučka temperature likalne površine spet ne prižge.



**Opomba:** Glede na to, da traja hlajenje dalj kot segrevanje priporočamo, da likate najprej tkanine, ki zahtevajo nižjo temperaturo. Tako boste privarčevali čas in odpravili tveganje prežganja tkanine.

## FUNKCIJA LIKANJA IN LIKANJA S PARO

### Škropljenje

Za vlaženje močno zmečkanih gub pritisnite tipko škropljenje. Zagotovite, da je v rezervoarju dovolj vode.

### Likanje brez pare

Pri likanju brez pare nastavite regulator pare v lego izključenega izstopa pare in regulator temperature nastavite glede na tip blaga.

### Likanje s paro

Regulator temperature nastavite v lego ... ali MAX in regulator pare v lego izključenega izstopa pare. Tako, ko ugasne kontrolna lučka ogrevanja, nastavite regulator na zeleno količino pare. Iz odprtih likalne površine začne izstopati para, lahko začnete z likanjem.

### Likanje s parnim sunkom

Za likanje težko odstranljivih zmečkanih gub z močnim parnim sunkom pritisnite na tipko parni sunek. V primeru finih tkanin priporočamo pred uporabo funkcije tkanino navlažiti ali pa med likalnik in tkanino vložiti vlažno krpo.

### Vertikalni parni sunek

Za prelikanje in izravnavo zmečkanih obešenih zaves, oblačil itd. držite likalnik navpično in pritisnite tipko parnega sunka. Preden ponovno pritisnete, počakajte par sekund. Funkcijo parnega sunka lahko uporabljate le pri visoki temperaturi. Ko se prižge kontrolna lučka temperature likalne plošče, prenehajte uporabljati paro. Z likanjem nadaljujte šele, ko se kontrolna lučka ugasne.

**Opozorila:** Parnega sunka ne usmerjajte na osebe ali živali.

## DRUGE FUNKCIJE

### Sistem razapnitve Anti-Calc

Funkcija razapnitve filtrira minerale, ki so v vodi in tako preprečuje njihove usedline v parni komori.

### Sistem Anti-Drip

Likalnik samodejno zaustavi izhod pare v primeru prenizke temperature, da v primeru prenizke temperature ne pride do iztekanja vode iz likalne površine.

Likalnik se lahko ohladi na temperaturo, ko para ne nastaja več, vendar pa lahko kapljice vroče vode povzročijo madeže na perilu. V takšnih primerih se samodejno aktivira sistem proti kapljanju vode, ki preprečuje odvajanja pare, tako, da lahko likate tudi najbolj fine tkanine brez bojazni nastanka madežev ali pa poškodbe.

### Funkcija samodejnega čiščenja

**Opozorila:** Postopek izvedite nad umivalnikom ali podobnem mestu.

Rezervoar likalnika napolnite s pomočjo dobavljene posodice z vodo pod oznako maks, likalnik prižgite in regulator temperature nastavite v lego maksimalne temperature. Po približno 3 minutah pritisnite za 1 minuto tipko  samodejnega čiščenja. Parna komora se bo očistila s tokom pare in vroče vode. Ta postopek priporočamo ponoviti na vsakih 14 dni.

## ČIŠČENJE, VZDRŽEVANJE IN SHRANJEVANJE

Po uporabi izključite likalnik iz el. napajanja, odprite pokrov polnilne odprtine, izlijte odvečno vodo, regulator pare nastavite na minimum in regulator temperature preklopite na minimum. Preden parni likalnik pospravite se vedno prepričajte, da je le-ta popolnoma hladen, čist in suh. Likalnik vedno pospravite v stoječi legi.

Pred vsakim vzdrževanjem izključite aparat iz električnega omrežja! Čiščenje izvajajte le, ko je aparat ohlajen! Kakršne koli plasti, preostanke škroba ali mehčalca lahko odstranite s pomočjo vlažne (ne mokre) krpe ali finega tekočega čistilnega sredstva ter posušite z mehko krpo. Izogibajte se praskam na likalni površini z žičnato gobico ali s kovinskim predmeti. Likalnika nikoli ne čistite pod tekočo vodo, ne splakujte ga in ne potaplajte v vodo!

## TEHNIČNI PODATKI

Kapaciteta rezervoarja za vodo 220 ml

Nazivna napetost: 230 V~ 50/60 Hz

Nazivna moč: 2000 W

## UPORABA IN ODSTRANJEVANJE ODPADKOV

Papir in karton dostaviti depouju. Foliju embalaže, PE vrečke, plastične elemente vržiti v kontejner za odlaganje plastike za recikliranje.

## ODSTRANJEVANJE IZDELKA PO IZTEKU TRAJANJA

SI

**Odstranjanje električne in elektronske opreme (velja za države članice Evropske unije in druge evropske države, ki izvajajo sistem recikliranja).**

Simbol na izdelku ali embalaži pomeni, da se izdelek ne sme obravnavati kot komunalni odpadki. Dostaviti izdelek na lokacijo, namenjeno za recikliranje električne in elektronske opreme. Preprečite negativni vpliv na zdravje ljudi in okolje z pravilnim recikliranjem izdelka. Recikliranje ohranja naravne vire. Za več informacij o recikliranju tega izdelka se lahko obrnete na lokalne oblasti, lokalne organizacije ali trgovino, kjer ste izdelek kupili.

Ta izdelek je v skladu z EU zahtevami o elektromagnetni skladnosti in električni varnosti.

Pridržujemo si pravico do urejanja besedila in tehničnih parametrov.

Navodila za uporabo so na razpolago na spletnih straneh [www.ecg-electro.eu](http://www.ecg-electro.eu).



08/05



# SIGURNOSNA UPUTSTVA

## Pročitajte pažljivo i sačuvajte radi buduće upotrebe!

**Upozorenje:** Sigurnosni koraci i instrukcije iz ovog priručnika ne obuhvataju sve moguće uslove i situacije koje iz njih mogu proistoći. Korisnik mora razumeti da činioци koji se ne mogu ugraditi u proizvod su zdrav razum, oprez i briga. Stoga, ove činioци korisnik mora uzeti u obzir prilikom upotrebe i rada s uređajem. Ne preuzimamo odgovornost za oštećenja nastala usled nepravilne upotrebe, transporta, promena napona ili izmena i modifikacija na bilo kom delu uređaja.

Kako biste sprečili opasnost od požara ili povrede uzrokovane električnim udarom, morate se pridržavati osnovnih mera opreza prilikom upotrebe električnih uređaja, uključujući sledeće:

1. Uverite se da napon utičnice odgovara naponu uređaja čiji se podaci nalaze na nalepnici i da je utičnica pravilno uzemljena. Utičnica mora biti uzemljena u skladu s važećim sigurnosnim instrukcijama.
2. Ne koristite uređaj ukoliko je kabl oštećen. **Bilo kakva popravka, što se odnosi i na zamenu kabla, mora da se poveri ovlašćenom servisu! Ne skidajte sigurnosni poklopac uređaja da ne bi došlo do opasnosti od električnog udara!**
3. Kako biste izbegli opasnost od električnog udara, zaštitite proizvod od direktnog kontakta s vodom i drugim tečnostima.
4. Budite posebno pažljivi ako se u blizini, dok koristite peglu na paru, nalaze deca. Deca mlađa od 8 godina moraju da se drže dalje od uređaja i izvora napajanja.
5. Ne koristite peglu na otvorenom prostoru ili u vlažnom okruženju. Ne dodirujte naponski kabl mokrim rukama. Postoji opasnost od strujnog udara.
6. Nemojte koristiti peglu ukoliko je pretrpelo pad ili su na njoj vidljivi znakovi oštećenja.
7. Peglu koristite isključivo na ravnoj i stabilnoj površini.
8. Posebnu pažnju obratite kada peglu koristite u blizini dece!
9. Ne ostavljajte peglu da radi bez nadzora. Iz sigurnosnih razloga, isključite peglu svaki put prilikom punjenja i pražnjenja vode.
10. Ne preporučuje se ostavljanje naponski kabl povezanog na utičnicu bez nadzora! Pre bilo kakvog održavanja izvucite utikač iz utičnice! Ne isključujte naponski kabl iz utičnice na način da ga vučete! Isključite naponski kabl pridržavanjem utikača.
11. Nemojte koristiti peglu blizu zapaljivih predmeta ili ispod njih, na primer, u blizini zavesa. Može doći do opekotina od vrućih metalnih delova, vruće vode ili pare. Budite oprezni kada okrećete peglu naopako – vruća voda u rezervoaru!
12. Ne dozvolite da kabl dodiruje vruće površine i da prelazi preko oštih ivica.
13. Odmah isključite uređaj iz struje nakon upotrebe i pre nego ga odložite pričekajte da se potpuno ohladi.
14. Ne koristite nikakve hemijske aditive, aromatične materije ili materije za uklanjanje kamenca ili ostali pribor koje proizvođač ne preporučuje. Nepoštovanjem uputstva možete izgubiti pravo na garanciju.
15. Peglu koristite isključivo u skladu s uputstvima iz ovog priručnika. Ova pegla namenjena je samo za kućnu upotrebu. Proizvođač ne snosi odgovornost za oštećenja nastala usled nepravilne upotrebe uređaja.
16. Ovaj proizvod ne smeju koristiti osobe (uključujući decu) sa smanjenim mentalnim i fizičkim sposobnostima ili one kojima nedostaje iskustvo ukoliko nisu pravilno obučeni ili školovani za pravilnu upotrebu proizvoda, ili ukoliko nisu pod nadzorom stručne osobe koja je odgovorna za njihovu sigurnost. Deca se moraju nadzirati kako se ne bi igrala ovim proizvodom.
17. Ovaj uređaj mogu koristiti deca starija od 8 godina. Osobe sa smanjenim fizičkim i psihičkim sposobnostima ili nedostatkom znanja i iskustva smeju koristiti uređaj jedino uz nadzor ili obuku o upotrebi uređaja na siguran način i na način da razumeju potencijalne opasnosti. Deca se ne smeju igrati aparatom. Deca ne smeju obavljati operaciju čišćenja i održavanja bez nadzora.



Pažnja: Vruća površina!

**Do not immerse in water! – Nemojte uranjati u vodu!**

# UPUTSTVO ZA UPOTREBU

## Pre puštanja u rad

Uklonite zaštitnu foliju s površine! Pegla se mora koristiti i držati na stabilnoj površini. Kada peglu koristite po prvi put ostavite je da se zagreje na maksimalnu temperaturu, bez upotrebe vode. Tokom tog procesa mogu se pojaviti dim i miris koji će brzo nestati. Nakon toga možete napuniti rezervoar za vodu. Nakon zagrevanja pegle, pustite je da radi na paru minimalno 1 minut, pritiskom dugmeta za paru. Ovo otklanja sve ostatke od proizvodnje. Pre nego peglu upotrebite isprobajte je na komadu tkanine, npr. peškuru.





## Punjenje rezervoara za vodu

**Pre punjenja rezervoara vodom proverite da naponski kabl nije priključen u struju.**

Nagnite peglu i napunite vodom do oznake max. Koristite destilovanu ili demineralizovanu vodu kako biste sprečili stvaranje kamenca. Prilikom punjenja koristite dozator isporučen uz peglu. Peglu ne smete puniti vodom direktno iz česme.

## Podešavanje temperature

Pre peglanja, sortirajte odeću u skladu s međunarodnom negom tekstila i oznakama koje se nalaze na deklaraciji odeće. Ako nedostaju, razvrstajte odeću na osnovne vrste tkanine.

Oznaka za odeću	Vrsta tkanine	Regulator temperature
	Hemijska vlakna, npr. poliester, viskoza	• Niska temperatura
	Svila, vuna	•• Umerena temperatura
	Pamuk, lan	••• Visoka temperatura
	Tkanine koje se ne smeju peglati	

Preporučujemo peglanje neobičajene tkanine (npr. print, vez i sl) na najnižoj temperaturi.

Kod mešovitih tkanina (npr. 40% pamuk, 60% sintetika), postavite regulator temperature prema tkaninama koje zahtevaju nižu temperaturu. Ako niste sigurni za sastav tkanine, odrediti prikladnu temperaturu, izvodeći testiranje na najmanje vidljivom delu odeće. Započnite s najnižom temperaturom i polako povećavajte dok ne postignete idealnu temperaturu. Nikada ne peglajte odeću na kojoj postoje mrlje od znoja, jer na tkanini mogu ostati mrlje koje se ne mogu ukloniti. Uklanjanje masnih mrlja je efektivnije kada koristite suvo peglanje na umerenoj temperaturi: previše toplote izgara masnoću i može dovesti do stvaranja žutih mrlja. Svilene, vunene tkanine i tkanine od sintetike peglajte s unutrašnje strane kako biste sprečili nastajanje sjajnih tragova.

Plišane tkanine peglajte u jednom smeru (u smeru vlakana) kako biste sprečili nastajanje sjajnih tragova. Pripazite pre nego li stavite veš na pranje jer prepunjenost veša dovodi do većeg stepena zgužvanosti. Na isto utiče i jakost centrifuga.

Većinu tkanina je lakše peglati kada su još vlažne. Na primer, svilu uvek treba peglati dok je vlažna. Upotrebite regulator temperature u skladu s vrstom tkanine (slika 3).

Indikator lampica svetli dok traje proces zagrevanja. Ista se gasi nakon što se dostigne potrebna temperatura i tada možete započeti s peglanjem.

Indikator temperature povremeno svetli što ukazuje na započet proces zagrevanja kao funkcija održavanja stalne temperature peglanja. Nakon što završite peglanje na visokoj temperaturi i nakon smanjenja temperature, nemojte peglu koristiti dok se indikator lampica za temperaturu ponovo ne upali.

**Napomena:** budući da proces hlađenja traje duže od procesa zagrevanja, preporučuje se prvo peglanje tkanina koje zahtevaju nižu temperaturu. Na taj način možete eliminisati rizik od spaljivanja tkanine.

## PEGLANJE I FUNKCIJA PARE

### Prskanje

Pritisnite dugme za prskanje da ublažite teško uklonive nabore. Proverite da li ima dovoljno vode u rezervoaru.

### Peglanje bez pare

Za peglanje bez pare podesite dugme za paru na **off** i podesite temperaturu u skladu s vrstom tkanine.

### Peglanje sa parom

Podesite kontrolu temperature na **...** ili **MAX** i kontrolu pare na **OFF** položaj. Čim se indikator grejanja isključi, postavite kontrolu pare na željenu vrednost. Para će početi da se emituje iz ploče, sada možete da da počnete da peglate.

### Peglanje sa udarom pare

Pritisnite taster sprej da peglate teško uklonive nabore sa jakom parom.

Za fine tkanine, preporučujemo vlaženje tkanine ili umetanja vlažne krpe između tkanine i ploče pre upotrebe ove funkcije.

### Vertikalno ispuštanje pare

Zadržite peglu u uspravnom položaju i zadržite dugme za prskanje prema dole kako biste ispravili naboranu dekoraciju, zavese, odeću i sl.. Pričekajte nekoliko sekundi pre ponovnog pritiskanja. Funkcija prskanja je dostupna samo na visokoj temperaturi. Prestanite koristiti funkciju prskanja čim se indikator za temperaturu ploče upali. Nastavite s peglanjem tek kada se indikator ugasi.

**Pažnja:** Nikada ne usmeravajte paru direktno na ljude i životinje.

## OSTALE FUNKCIJE

### ANTI-CALC sistem

Funkcija anti-calc filtrira minerale iz vode i sprečava njihovo taloženje u komori za paru.

### ANTI-DRIP sistem (protiv kapljanja vode)

Pegla automatski zaustavlja izlaz pare kada je temperatura preniska da spreči kapljanje vode iz pegle kada je temperatura niska.

Ploča se može ohladiti do temperature na kojoj proces isparavanja nije moguć, međutim, kapi ključale vode mogu uzrokovati mrlje. Anti-drip sistem se automatski aktivira u ovakvim slučajevima, sprečavajući proces isparavanja, tako da možete ispeglati čak i najfinije tkanine bez rizika od mrlja ili oštećenja.

### Samочишćenje

**Pažnja:** Obavite postupak iznad umivaonika ili drugim pogodnim oblastima.

Napunite rezervoar pegle pomoću priložene posude do maksimalnog nivoa, uključite peglu i podesite kontrolu temperature na maksimalnu temperaturu. Nakon oko 3 minuta, pritisnite Auto-čišćenje oko 1 minut, taster . Parna komora će se očistiti protokom pare i tople vode. Preporučujemo ponavljanje ovog postupka svakih 14 dana.

## ČIŠĆENJE, ODRŽAVANJE I ČUVANJE

Nakon što ste završili da koristite peglu, otvorite poklopac mlaznice, izlijte ostatak vode, postavite kontrolu pare na minimum i kontrolu temperature na minimum. Uvek proverite da li je pegla potpuno hladna, čista i suva pre nego što je odložite. Čuvajte peglu u uspravnom položaju.

Isključite uređaj iz električne utičnice pre obavljanja bilo kakvog održavanja. Čišćenje se uvek vrši na ohlađenom aparatu!

Uklonite sve naslage, ostatke ili omekšivač koristeći vlažnu ( ili mokru ) krpu ili nežnim sredstvima za čišćenje i osušite mekom suvom tkaninom. Korišćenje žice ili metalnih predmeta mogu da ogrebu osnovnu ploču. Nikada ne čistite peglu pod mlazom vode, nemojte ispirati i uranjajte peglu u vodu!

## TEHNIČKI PODACI

Zapremina rezervoara 220 ml

Nominalni napon: 230 V~ 50/60 Hz

Nominalna snaga: 2000 W

## UPOTREBA I ODLAGANJE OTPADA

Papir i karton dostaviti deponiji. Foliju ambalaže, PE kese, plastične elemente odložiti u plastične kontejnere za recikliranje.

## ZBRINJAVANJE PROIZVODA PO ISTEKU ROKA TRAJANJA

**Zbrinjavanje električne i elektronske opreme (vredi za zemlje članice EU i druge evropske zemlje koje provode sistem recikliranja).**

Simbol na proizvodu ili ambalaži znači da se proizvod ne sme tretirati kao komunalni otpad. Predati proizvod lokaciji namenjenoj za recikliranje električne i elektronske opreme. Sprečite negativni uticaj po ljudsko zdravlje i okolinu pravilnim recikliranjem proizvoda. Recikliranje pomaže očuvanju prirodnih resursa. Za više informacija o recikliranju ovog proizvoda obratite se lokalnim vlastima, organizacijama ili prodavnicima gde ste proizvod kupili.



08/05

Ovaj proizvod je u skladu s EU zahtevima o elektromagnetnoj kompatibilnosti i električnoj sigurnosti.



Zadržavamo pravo na izmenu teksta i tehničkih parametara.

SR/MNE

# K+B Progres

PROIZVOĐAČ ili DAVATELJ GARANCIJE:

K+B Progres, a.s. ; MBS: 61860123

Sjedište: U Expertu 91, 250 69 Klíčany, okrug Prag, Češka Republika,

Tel: +420 272 122 111 Fax: +420 272 122 509 E-mail: informacije@kbprogres.cz

## JAMSTVENI LIST

Naziv i model proizvoda:

Serijski broj:

Datum prodaje:

Ovaj proizvod izrađen je u skladu s najsuvremenijim tehničkim standardima i propisima. Jamstvo vrijedi 24 mjeseca od dana prodaje krajnjemu kupcu i u tome razdoblju besplatno ćemo otkloniti sve nedostatke koji bi nastali zbog grešaka u materijalu i izradi.

Sva jamstva po ovom jamstvenom listu vrijede od dana prodaje krajnjem kupcu.

1. Jamstvo priznajemo isključivo pod sljedećim uvjetima:

- da proizvod nije mehanički oštećen
- jamstvo ne vrijedi za oštećenja nastala neispravnom uporabom i neispravnim održavanjem proizvoda (priključivanje na neodgovarajući izvor struje/napona, mehanička oštećenja nastala nepažnjom korisnika) kao i za ona nastala vanjskim utjecajima
- da proizvod nije popravljala neovlaštena osoba ili servis
- da je jamstveni list uredno popunjen i potvrđen od strane prodavatelja uz priloženi pripadajući račun
- da je korisnik rukovao proizvodom prema priloženoj uputi za rukovanje

2. Jamstvo ne priznajemo za navedeno iz točke 1. Ovog jamstvenog lista:

- ako je proizvod mehanički oštećen
- ako je proizvod popravljala neovlaštena osoba
- ako jamstveni list nije uredno popunjen i potvrđen od strane prodavatelja
- ako se korisnik nije pridržavao uputa za rukovanje
- iz ovog jamstva izuzeta je viša sila (grom, požar, utjecaj vlage i vode)
- jamstvo ne vrijedi kod uobičajene istrošenosti (istrošenost baterije i slično) i nedostataka koji samo neznatno utječu na vrijednost ili valjanost uporabe proizvoda

3. Jamstveni rok se produžuje za vrijeme provedeno na servisu

4. Ovlašteni servis se obvezuje kvarove i nedostatke obuhvaćene ovim jamstvom ukloniti u roku 45 dana računajući od dana primitka takvog zahtjeva kupca, odnosno u slučaju nemogućnosti otklanjanja kvarova i nedostatka neispravan uređaj zamijeniti novim i ispravnim

5. Troškove popravka u jamstvenom roku, te transport uređaja od prodavatelja do servisa i od servisa do prodavatelja snosi ovlašteni servis

6. Jamstvo vrijedi isključivo za robu kupljenu na području Republike Hrvatske

7. Jamstvo se može ostvariti u ovlaštenome servisu ili u prodavaonici gdje je proizvod kupljen

### OVLAŠTENI SERVIS

Pušić d.o.o.  
Vodnjanska 26, 10000 Zagreb  
www.pusic.hr  
e-mail: pusic@pusic.hr  
tel: 01 302 8226, 01 304 1801  
fax: 01 304 1800

### PEČAT I POTPIS PRODAVATELJA

# K+B Progres

PROIZVAJALEC ali DAJALEC GARANCIJE:

K+B Progres, a.s. ; MBS: 61860123

Sjedište: U Expertu 91, 250 69 Klíčany, okrug Prag, Češka Republika,

Tel: +420 272 122 111 Fax: +420 272 122 509 E-mail: informacije@kbprogres.cz

## GARANCIJSKI LIST

Naziv in model izdelka:

Serijska številka:

Datum izročitve blaga:

### GARANCIJSKI ROK OD DNEVA IZROČITVE: 24 MESECEV

#### OBSEG GARANCIJE

Dobavitelj daje garancijo na izdelke v obsegu in pod pogoji, navedenimi tukaj. Podjetje garantira končnemu uporabniku za strojno opremo za obdobje, določeno v garancijskem listu v skladu z zakonom. Kot končni uporabnik strojne opreme se smatra fizična oseba, ki je izdelke nabavila za svojo osebno uporabo ali za uporabo članov svoje družine. Garancija se nanaša na material in delo, prizna pa se samo v primeru, če je bil izdelek v trenutku prodaje nov in neuporabljen.

Če je na izdelku ugotovljena napaka, lahko podjetje:

1. izdelek brezplačno popravi z uporabo novih ali obnovljenih rezervnih delov ali
2. pa izdelek zamenja z novim ali z izdelkom, sestavljenim iz funkcionalnih ali rabljenih sestavnih delov, pri čemer mora biti njegova funkcionalnost enaka funkcionalnosti izvirnega izdelka,
3. lahko pa uporabniku vrne celoten znesek kupnine za izdelek. Za popravljene izdelke velja preostala garancija izvirnega izdelka. Če je bil izdelek zamenjan z novim, se na ta izdelek daje garancija, ki sicer velja za nov izdelek. V primeru zamenjave izdelka ali njegovega dela z drugim, zamenjani izdelek preide v last uporabnika, izvorni izdelek pa v last podjetja. V primeru reklamacije mora končni uporabnik izdelek dostaviti svojemu prodajalcu, oziroma pooblaščenemu servisu in velja ob predložitvi kopije računa o nakupu. Dajalec garancije zagotavlja rezervne dele najmanj 7 let.

#### OMEJITEV IN PRENEHANJE GARANCIJE

Garancija ne velja za:

- a) napake, ki so nastale kot posledica nestrokovnih posegov, zlorabe in uporabe z drugimi izdelki,
- b) napake, ki so nastale kot posledica servisnih posegov (vključno z aktualizacijo in razširitev programske opreme), ki so jih opravile osebe, ki niso iz pooblaščenega servisa podjetja,
- c) napake, ki so nastale kot posledica neavtoriziranega modificiranja sestavnih delov,
- d) izdelke, s katerih je odstranjena ali spremenjena serijska številka,
- e) izdelke, ki so fizično poškodovani,
- f) izdelke, ki so izrabljeni zaradi običajne uporabe (tudi baterije) ter napake, zaradi katerih je izdelek prodan po nižji ceni. Pri sestavnih delih izdelka, pri katerih gre za potrošno blago in pri katerih se funkcija in namen izgubi v roku, ki je krajši od garancijskega roka za izdelek, se garancijski rok določi v skladu s časom, med katerim se izdelek pravilno uporablja v skladu z namenom in načinom uporabe, navedenim v navodilih za uporabo izdelka (npr. baterija). Prodajalec ne odgovarja za neposredne in posredne škode, ki bi nastale zaradi neupoštevanja garancijskih pogojev ali drugih pravnih določb, kakor tudi ne za škode zaradi izostanka dobička, prometne nesreče, izgube dobrega imena, škode na napravah ali premoženju ali stroške za ohranitev ali kopiranje programa in podatkov, shranjenih v izdelku ter izgubo zaupnih informacij. Skupna odškodnina, ki jo mora prodajalec izplačati za napake ali v zvezi z napako, nastalo zaradi malomarnosti, kršenja pogodbe ali drugače, v nobenem primeru ne more biti višja od fiktivne neto cene pokvarjenega, poškodovanega ali nedostavljenega izdelka. To jamstvo je urejeno s pravnimi predpisi države, v kateri je izdelek kupljen. Garancija velja na geografskem območju republike Slovenije.

Garancija ne izključuje pravic potrošnika, ki izhajajo iz odgovornosti prodajalca za napake na blagu.

#### CENTRALNI SERVIS

Elektroservis Femec s.p.  
Brnčičeva 13, Ljubljana-Črnuče,  
Tel/Fax.: 01/561-23-18, info@servis-femec.si

#### ŽIG PODJETJA KI JE IZDELEK PRODALO









# www.ecg-electro.eu

## Výhradní zastoupení pro ČR:

K+B Progres, a.s.  
U Expertu 91  
250 69 Klíčany

tel.: +420 272 122 111  
e-mail: ECG@kbexpert.cz  
zelená linka: 800 121 120

**CZ**

## Distribútor pre SR:

K+B Elektro – Media, k.s.  
Mlynské Nivy 73  
821 05 Bratislava

tel.: +421 232 113 410  
e-mail: ECG@kbexpert.cz

**SK**

## Wyłączny przedstawiciel na PL:

K+B Progres, a.s.  
U Expertu 91  
250 69 Klíčany, Czech Rep.

e-mail: ECG@kbexpert.cz

**PL**

## Kizárolagos magyarországi képviselet:

K+B Progres, a.s.  
U Expertu 91  
250 69 Klíčany, Czech Rep.

e-mail: ECG@kbexpert.cz

**HU**

## Distributor für DE:

K+B E-Tech GmbH & Co. KG  
Barbaraweg 2  
DE-93413 Cham

Bei Beschwerden rufen Sie die Telefonnummer **09971/4000-6080 an. (Mo – Fr 9:00 – 16:00)**

**DE**

## K+B Progres, a.s.

U Expertu 91  
250 69 Klíčany, Czech Rep.

tel.: +420 272 122 111  
e-mail: informacije@kbprogres.cz

**HR/BIH**

## K+B Progres, a.s.

U Expertu 91  
250 69 Klíčany, Czech Rep.

tel.: +420 272 122 111  
e-mail: informacije@kbprogres.cz

**SI**

## K+B Progres, a.s.

U Expertu 91  
250 69 Klíčany, Czech Rep.

tel.: +420 272 122 111  
e-pošta: informacije@kbprogres.cz

**SR/MNE**

■ Dovoze neručí za tiskové chyby obsažené v návodu k použití výrobku. ■ Dovoze neručí za tlačové chyby obsažené v návodu na použití výrobku. ■ Importer nie ponosi zodpovednosť za chyby tiskárske v inštrukcii obsluhy do produktu. ■ Az importőr nem felel a termék használati útmutatójában fellelhető nyomdahihibákért. ■ Der Importeur haftet nicht für Druckfehler in der Bedienungsanleitung des Produkts. ■ The importer takes no responsibility for printing errors contained in the product's user's manual. ■ Uvoznik ne snosi odgovornost za tiskarske greške u uputama. ■ Uvoznik ne jamči za morebitne tiskovne napake v navodilih za uporabo izdelka. ■ Uvoznik ne preuzima nikakvu odgovornost za štamparske greške sadržane u uputstvu za upotrebu proizvoda.