

**instruction manual
eredeti használati utasítás
návod na použitie
manual de utilizare
uputstvo za upotrebu
návod k použití
uputa za uporabu**



EN - Safety and maintenance / H - Biztonság és karbantartás /
SK - Bezpečnosť a údržba / RO - Siguranță și întreținere /
SRB-MNE - Bezbednost i održavanje / CZ - Bezpečnost a údržba /
HR-BIH - Sigurnost i održavanje

4 – 15

EN - Functions / H - Funkciók / SK - Funkcie / RO - Funcții /
SRB-MNE - Funkcije / CZ - Funkce / HR-BIH - Funkcije

16 – 20





	EN	H	SK	RO
	STRUCTURE (Figure 1.)	FELÉPÍTÉS (1. ábra)	ŠTRUKTÚRA (1. obrázok)	STRUCTURĂ (fig. 1.)
1.	recessed carrying handle	süllyesztett hordfűl	zapusztená rukováť	măner încadrat
2.	electronic push-buttons	elektronikus nyomógombok	elektronické tlačidlá	butoane electronice
3.	LED indicators	LED visszajelzők	LED kontrolky	indicatori LED
4.	protective grille	védőrács	ochranná mriežka	grilaj de protecție
5.	base	talp	podstavec	talpă
6.	power cable	hálózati csatlakozóvezeték	sieťový pripojovací kábel	cablu de conectare
7.	remote control	távirányító	dialkový ovládač	telecomandă

	SRB-MNE	CZ	HR-BIH
	SASTAVNI DELOVI (1. skica)	POPIS (1. schéma)	DIJELOVI UREĐAJA (Slika 1.)
1.	upuštena drška	zapusštené držadlo	uvučena ručka za nošenje
2.	elektronski tasteri	elektronická ovládací tlačítka	elektroničke tipke
3.	LED indikator	LED kontrolky	LED indikator
4.	zaštitna mrežica	ochranná mřížka	zaštitna rešetka
5.	postolje	podstavec	baza
6.	priključni kabel	síťový napájecí kabel	napojni kabel
7.	daljinski upravljač	dálkový ovládač	daljinski upravljač

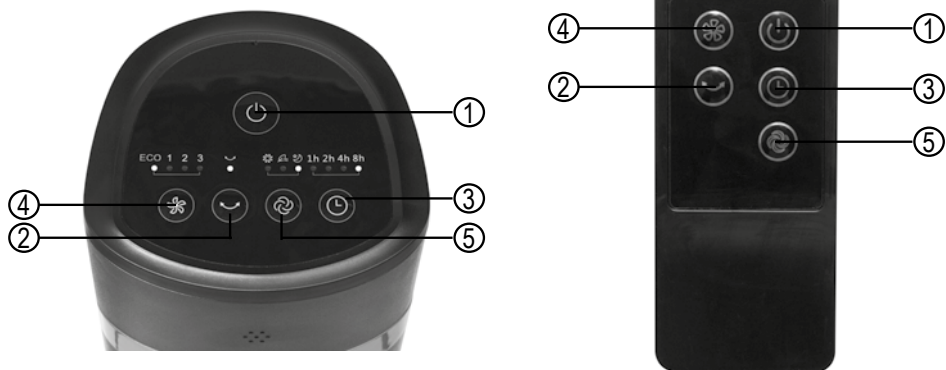

	EN	H	SK	RO
	STRUCTURE (Figure 2.)	FELÉPÍTÉS (2. ábra)	ŠTRUKTÚRA (2. obrázok)	STRUCTURĂ (fig. 2.)
1.	on/off switch	ki/be kapcsoló	za- a vypínač	buton pornit/oprit
2.	oscillation	oszcillálás	oscilácia	oscilare
3.	timer	időzítő	časovač	timer
4.	speed stage	sebességfokozat	stupeň rýchlosti	treaptă viteză
5.	wind modes	szél üzemmódok	režimý vietor	moduri de ventilare

	SRB-MNE	CZ	HR-BIH
	SASTAVNI DELOVI (2. skica)	POPIS (2. schéma)	DIJELOVI UREĐAJA (Slika 2.)
1.	taster za uklj./isklj.	spinač vypínání/zapínání	on/off prekidač
2.	oscilacija	oscilace	oscilacija
3.	tajmer	časovač	timer
4.	brzina	rychlostní stupně	stupanj brzine
5.	funkcija simulacije vetra	provozní režimý větru	vjetar

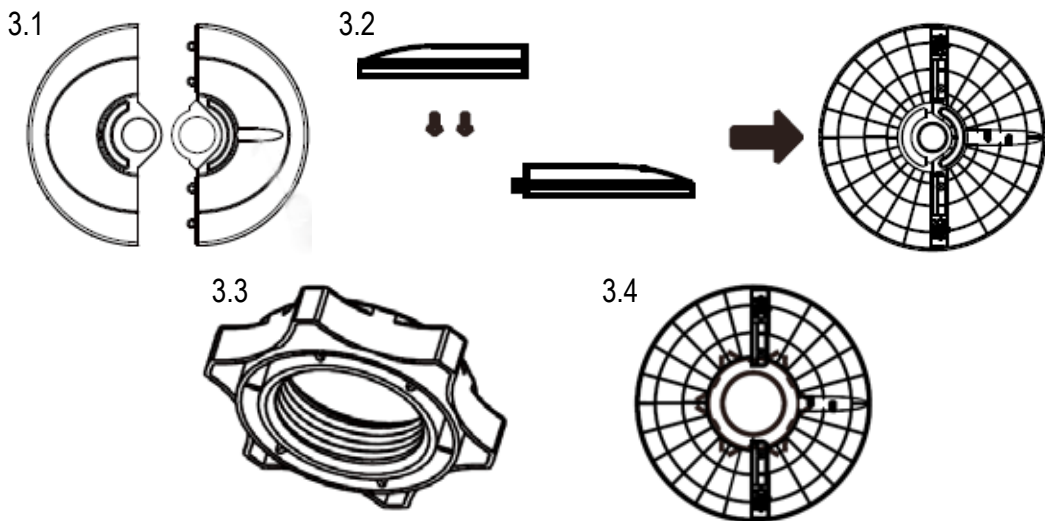

EN TOWER FAN WITH REMOTE CONTROL

IMPORTANT SAFETY INSTRUCTIONS

READ THE INSTRUCTION MANUAL CAREFULLY BEFORE USE AND RETAIN IT FOR LATER REFERENCE!

WARNINGS

- Before using the product for the first time, please read the instructions for use below and retain them for later reference. The original instructions were written in the Hungarian language.
- Before using the product for the first time, please read the instructions for use below and retain them for later reference. The original instructions were written in the Hungarian language. This appliance may only be used by persons with impaired physical, sensory or mental capabilities, or lacking in experience or knowledge, as well as children from the age of 8, if they are under supervision or have been given instruction concerning use of the appliance and they have understood the hazards associated with use. Children should not be allowed to play with the unit. Children may only clean or perform user maintenance on the appliance under supervision.
- Make sure that the appliance has not been damaged in transit. • Do not use in locations where flammable vapors or explosive dust may be present. Do not use near flammable materials or in potentially explosive atmospheres. • Operate only under constant supervision. • Do not operate unattended in the presence of children. • Only for indoor use, in a dry place. Protect from humidity (e.g. bathrooms, swimming pools). • It is PROHIBITED to use the unit near bathtubs, basins, showers, swimming pools or saunas. • It is prohibited to use the appliance in motor vehicles or in confined spaces (<5 m²) such as elevators. • If you are not planning to use the appliance for an extended period of time, switch it off and unplug its power cable. • Always power off the appliance before relocating it. • Only move by the recessed carrying handle. • If any irregular operation is detected (e.g. unusual noise or burnt odor from unit), immediately switch it off and remove the power plug. • Make sure that no foreign objects or liquid can enter the appliance through the openings. • Protect from dust, humidity, sunlight and direct heat radiation. • Power off the unit by unplugging it from the electric outlet prior to cleaning. • Do not touch the unit or the power cable with wet hands. • The appliance may only be connected to 230 V~ / 50 Hz electric wall outlets. • Unwind the power cable completely. • Do not lead the power cable over the appliance. • Do not lead the power cable under carpets, doormats etc. • The appliance should be located so as to allow easy access and remove of the power plug. • Lead the power cable so as to prevent it from being pulled out accidentally or tripped over. • Remove the battery if you are not planning to use the product for an extended period of time. • If there is any liquid flown out from the battery, wear protective gloves and clean the battery compartment with a dry cloth. • Immediately remove the depleted battery. • Warning! Risk of explosion in case of incorrect battery replacement! It can be replaced only with the same or a replacement type. Do not expose the batteries to direct heat radiation and sunshine. It is forbidden to open them up, to throw them into fire or to short-circuit them. Non-rechargeable batteries must not be charged. Risk of explosion! Do not insert an accumulator instead of the battery, because it provides significantly lower voltage and efficiency. • Do not weld or solder directly to the battery. • Store unused batteries in their original packaging, away from metal objects. Do not mix batteries which have already been unpacked. • Due to continuous improvements the design and specifications may change without any prior notice. • The actual instruction manual can be downloaded from www.somogyi.hu website. • We don't take the responsibility for printing errors and apologize if there's any. • The unit is intended for household use. No industrial use is permitted.



The remote controll is not a toy. Keep out of reach of children.



Caution: Risk of electric shock!

Do not attempt to disassemble or modify the unit or its accessories. In case any part is damaged, immediately power off the unit and seek the assistance of a specialist.



In the event that the power cable should become damaged, it should only be replaced by the manufacturer, its service facility or similarly qualified personnel.

ASSEMBLY AND INSTALLATION OF THE DEVICE

1. Carefully remove the packing material to avoid damaging the plastic cover with scissors or a knife.
2. Prepare the two-part base for assembly.
3. Attach the two parts of the base to the bottom of the fan in the order shown in Figure 3 with the cable outlet at the backside. Secure with the middle large nut.
4. Lead the power cable in the cable outlet at the bottom of the base, taking care not to break or damage the insulation.
5. Before setting up the appliance, make sure that the cable is free to move and undamaged.
6. Set up the appliance on a solid, horizontal surface and keep it away from radiant heat and open flame sources.
7. Insert 2x1,5 V (AAA) type batteries into the remote control. Make sure the polarity is correct.
8. Only then connect to the mains.

CLEANING

In order to ensure optimum functioning, the unit may require cleaning at least once a month, depending on the manner of use and degree of contamination.

1. Prior to cleaning switch off and power off the unit by unplugging it from the electric outlet.
2. Use a slightly moistened cloth to clean the unit's exterior. Do not use any aggressive cleaners. Avoid getting water inside of and on the electric components of the appliance.
3. Reinstall the fan.

TROUBLESHOOTING

Malfuction	Possible solution
the fan does not turn on	check the power supply
the fan does not respond to the remote control signal	check the condition of the remote control batteries

DISPOSAL



Waste equipment must be collected and disposed separately from household waste because it may contain components hazardous to the environment or health. Used or waste equipment may be dropped off free of charge at the point of sale, or at any distributor which sells equipment of identical nature and function. Dispose of the product at a facility specializing in the collection of electronic waste. By doing so, you will protect the environment as well as the health of others and yourself. If you have any questions, contact the local waste management organization. We shall undertake the tasks pertinent to the manufacturer as prescribed in the relevant regulations and shall bear any associated costs arising.

DISPOSING OF ALKALINE AND RECHARGEABLE BATTERIES

Batteries, whether alkaline or rechargeable, must not be handled together with regular household waste. It is the legal obligation of the product's user to dispose of batteries at a nearby collection center or at a retail shop. This ensures that the batteries are ultimately neutralized in an environment-friendly way.

H OSZLOPVENTILÁTOR TÁVIRÁNYÍTÓVAL

FONTOS BIZTONSÁGI UTASÍTÁSOK

OLVASSA EL FIGYELMESEN ÉS ŐRIZZE MEG A KÉSŐBBI FELHASZNÁLÁSHOZ!

FIGYELMEZTETÉSEK

- A termék használatba vétele előtt, kérjük olvassa el az alábbi használati utasítást és őrizze is meg. Az eredeti leírás magyar nyelven készült.
- Ezt a készüléket azok a személyek, akik csökkent fizikai, érzékelési vagy szellemi képességekkel rendelkeznek, vagy akiknek a tapasztalata és a tudása hiányzik, továbbá gyermekek 8 éves kortól csak abban az esetben használhatják, ha az felügyelet mellett történik, vagy a készülék biztonságos használatára vonatkozó útmutatást kapnak, és megértik a használatból eredő veszélyeket. Gyermekek nem játszhatnak a készülékkel. Gyermekek kizárólag felügyelet mellett végezhetik a készülék tisztítását vagy felhasználói karbantartását.
- Bizonyosodjon meg róla, hogy a készülék nem sérült meg a szállítás során! • Tilos ott használni, ahol gyúlékony gőz vagy robbanásveszélyes por szabadulhat fel! Ne használja gyúlékony vagy robbanásveszélyes környezet-

ben! • Csak folyamatos felügyelet mellett üzemeltethető! • Tilos gyermekek közelében felügyelet nélkül működtetni! • Csak száraz beltéri körülmények között használható! Óvja párás környezetű (pl. fürdőszoba, uszoda)! • A készüléket TILOS fürdőkád, mosdókagyló, zuhany, úszómedence vagy szauna közelében használni! • Tilos a készüléket gépjárművekben vagy szűk (< 5 m²), zárt helyiségekben használni (pl. lift)! • Ha hosszabb ideig nem használja, a készüléket kapcsolja ki, majd húzza ki a csatlakozókábelt! • Mielőtt mozgatja a készüléket, minden esetben áramtalanítsa azt! • Csak a sülyesztett hordfűlnél fogva szabad mozgatni! • Ha bármilyen rendellenességet észlel (pl. szokatlan zajt hall a készülékből, vagy égett szagot érez) azonnal kapcsolja ki és áramtalanítsa! • Ügyeljen arra, hogy a nyílásokon keresztül semmilyen tárgy vagy folyadék ne kerülhessen a készülékbe. • Óvja portól, párától, napsütéstől és közvetlen hőszugárzástól! • Tisztítás előtt áramtalanítsa a készüléket a csatlakozódugó kihúzásával! • A készüléket és a csatlakozókábelt vizes kézzel soha ne érintse meg! • Csak 230V~/ 50Hz feszültségű csatlakozóaljzatba szabad csatlakoztatni! • A csatlakozókábelt teljesen tekerje le! • Ne vezesse a csatlakozókábelt a készüléknek! • Ne vezesse a csatlakozókábelt szőnyeg, lábtörő stb. alatt! • A készüléket úgy helyezze el, hogy a csatlakozódugó könnyen hozzáférhető, kihúzható legyen! • Úgy vezesse a csatlakozókábelt, hogy az véletlenül ne húzódhasson ki, illetve ne botolhasson meg benne senki! • Távolítsa el az elemet, ha hosszabb ideig nem használja a terméket! • Ha abból esetleg kifolyt a folyadék, akkor vegyen fel védőkesztyűt és száraz ruhával tisztítsa meg az elemtartót! • Az elem kimerülése után azonnal távolítsa el azt! • Figyelem! Robbanásveszély helytelen elemcsere esetén! Csak azonos vagy helyettesítő típusra cserélhető! Az elemeket ne tegye ki közvetlen hő- és napsugárzásnak! Tilos felnyitni, tűzbe dobni vagy rövidre zární! A nem tölthető elemeket tilos tölteni! Robbanásveszély! Az elem helyett ne alkalmazzon akkumulátort, mert annak feszültsége és határfoka kisebb! • Ne hegesszen vagy forrasszon közvetlen az elemhez! • A nem használt elemeket tárolja az eredeti csomagolásukban és távol fém tárgyaktól. A már kicsomagolt elemeket ne keverje vagy öntse össze! • A folyamatos továbbfejlesztések miatt műszaki adat és a design előzetes bejelentés nélkül is változhat. • Az aktuális használati utasítás letölthető a www.somogyi.hu weboldáról. • Az esetleges nyomdahi- bákért felelősséget nem vállalunk, és elnézést kérünk. • Csak magáncélú felhasználás engedélyezett, ipari nem!



A távirányító nem játék, gyermek kezébe ne kerüljön!



Áramütésveszély! Tilos a készülék vagy tartozékainak szétszerelése, átalakítása! Bármely rész megsérülése esetén azonnal áramtalanítsa és forduljon szakemberhez.



Ha a hálózati csatlakozóvezeték megsérül, akkor a cserét kizárólag a gyártó, annak javító szolgáltatója vagy hasonlóan szakképzett személy végezheti el!

A KÉSZÜLÉK ÖSSZESZERELÉSE, ÜZEMBE HELYEZÉSE

1. A csomagolóanyagot óvatosan távolítsa el, nehogy ollóval vagy késsel megsértse a műanyag burkolatot.
2. Az összeszereléshez készítse elő a két részből álló talpat.
3. A **3. ábra** szerinti sorrendben illessze a ventilátor aljára a talp két részét úgy, hogy a kábelkivezetés hátul legyen. Rögzítse a középső nagyméretű anyával.
4. A hálózati kábelt vezesse el alul, a talp alsó részén található kábelkivezető horonyban, ügyelve arra, hogy ne törjön meg, és ne sérüljön meg a szigetelése.
5. A készülék talpra állítása előtt győződjön meg a vezeték szabad mozgásáról és sérülésmentes állapotáról.
6. Állítsa a készüléket szilárd, vízszintes felületre, tartsa távol sugárzó hőforrásoktól, nyílt lángtól.
7. A távirányítóba tegyen 2x1,5 V (AAA) méretű ceruzaelemet. Ügyeljen a helyes polarításra.
8. Csak ezt követően csatlakoztassa az elektromos hálózathoz.

TISZTÍTÁS

A készülék optimális működése érdekében a szennyeződés mértékétől függő gyakorisággal, de legalább havonta egyszer szükséges lehet a készülék tisztítása.

1. Tisztítás előtt kapcsolja ki a készüléket, majd áramtalanítsa a csatlakozódugó kihúzásával!
2. Enyhén nedves ruhával tisztítsa meg a készülék külsejét. Ne használjon agresszív tisztítószereket! A készülék belsejébe, az elektromos alkatrészekre nem kerülhet víz!
3. Helyezze a ventilátort újra üzembe!

HIBAELHÁRÍTÁS

Hibajelenség	A hiba lehetséges megoldása
nem kapcsol be a ventilátor	ellenőrizze a hálózati tápellátást
a ventilátor nem reagál a távirányító jeleire	ellenőrizze a távirányító elemeinek állapotát

ÁRTALMATLANÍTÁS



A hulladékká vált berendezést elkülönítetten gyűjtsé, ne dobja a háztartási hulladékba, mert az a környezetre vagy az emberi egészségre veszélyes összetevőket is tartalmazhat!

A használt vagy hulladékká vált berendezés térítésmentesen átadható a forgalmazás helyén, illetve valamennyi forgalmazónál, amely a berendezéssel jellegében és funkciójában azonos berendezést értékesít. Elhelyezheti elektronikai hulladék átvételére szakosodott hulladékgyűjtő helyen is. Ezzel Ön védi a környezetet, embertársai és a saját egészségét. Kérdés esetén keresse a helyi hulladékkezelő szervezetet. A vonatkozó jogszabályban előírt, a gyártóra vonatkozó feladatokat vállaljuk, az azokkal kapcsolatban felmerülő költségeket viseljük. Tájékoztatás a hulladékkezelésről: www.somogyi.hu

AZ ELEMÉK, AKKUK ÁRTALMATLANÍTÁSA

Az elemeket / akkukat nem szabad a normál háztartási hulladékkal együtt kezelni. A felhasználó törvényi kötelezettsége, hogy a használt, lemerült elemeket / akkukat lakóhelye gyűjtőhelyén, vagy a kereskedelemben leadja. Így biztosítható, hogy az elemek / akkuk környezetkímélő módon legyenek ártalmatlanítva.

SK

STÍPOVÝ VENTILÁTOR

DÔLEŽITÉ BEZPEČNOSTNÉ UPOZORNENIA

POZORNE SI PREČÍTAJTE TENTO NÁVOD NA OBSLUHU A USCHOVAJTE HO PRE BUDÚCE POUŽITIE!

UPOZORNENIA

- Pred použitím si pozorne prečítajte tento návod na použitie a uschovajte ho. Tento návod je preklad originálneho návodu.
- Osoby so zníženou fyzickou alebo psychickou schopnosťou, alebo bez skúseností a vedomostí, ďalej deti nad 8 rokov môžu tento spotrebič používať iba pod dozorom, alebo ak dostali príslušné pokyny k používaniu spotrebiča, a pochopili prípadné nebezpečenstvo pri jeho používaní. Deti sa nesmú hrať so spotrebičom. Čistenie a používateľskú údržbu môžu vykonávať deti iba pod dozorom.
- Po vybalení spotrebiča sa uistite, či spotrebič nie je poškodený! • Je zakázané používať tam, kde sa môže nachádzať horľavá para alebo výbušný prach! Nepoužívajte v horľavom a výbušnom prostredí! • Prevádzkujte len pod neustálym dozorom! • Je zakázané prevádzkovať bez dozoru v blízkosti detí! • Používajte len vo vnútorom, suchom prostredí! Chráňte pred vlhkým prostredím a parou (napr. kúpeľňa, plaváreň)! • Prístroj je ZAKÁZANÉ používať v blízkosti vane, umývadla, sprchy, bazénu alebo sauny! • Je zakázané používať vo vozidlách alebo úzkych (< 5 m²), uzavretých priestoroch (napr. výťah)! • Keď prístroj dlhší čas nepoužívate, vypnite ho a odpojte od elektrickej siete! • Pri premiestňovaní prístroja odpojte ho od elektrickej siete! • Premiestňujte len pomocou zapusteného držadla! • Keď spozorujete akúkoľvek poruchu (napr. nezvyčajné zvuky vychádzajúce z prístroja alebo cítiť zápach spáleniny), ihneď vypnite prístroj a odpojte z elektrickej siete! • Dbajte na to, aby sa cez otvory nedostal do zariadenia žiadny predmet alebo tekutina. • Chráňte pred prachom, parou, priamym slnečným a tepelným žiarením! • Pred čistením prístroj odpojte od elektrickej siete vyťahnutím napájacej vidlice! • Nedoťkajte sa sieťového kábla rukou! • Prístroj pripojte len do pripojovacej zásuvky s napätím 230 V~ / 50 Hz. • Sieťový kábel rozmotajte po jeho celej dĺžke! • Dbajte na to, aby sieťový prívod nevedte cez prístroj! • Pripojovací kábel nevedte popod koberec, rohožku, atď.! • Prístroj umiestnite tak, aby pripojovacia vidlica bola ľahko dostupná, odpojiteľná! • Dbajte na umiestnenie pripojovacieho kábla, aby sa náhodou nevyťahol zo siete alebo aby sa o kábel nikto nepotkol! • Keď výrobok dlhší čas nepoužívate, odstráňte z neho batérie! • Keď z nich vytekla tekutina, použite ochranné rukavice a očistíte suchou utierkou puzdro na batérie! • Vybitú batériu ihneď odstráňte z prístroja! • Pozor! V prípade nesprávnej výmeny batérie hrozí nebezpečenstvo výbuchu! Batériu nahraďte iba rovnakým alebo náhradným typom! Batérie nevystavujte priamemu tepelnému a slnečnému žiareniu! Batérie je zakázané otvoriť, vhodiť do ohňa alebo skratovať! Nenabíjateľné batérie je zakázané nabíjať! Nebezpečenstvo výbuchu! Nepoužívajte akumulátor namiesto batérie, má nižšie napätie aj účinnosť! •

Nezvráajte alebo nespájajte priamo na batérie! • Nepoužíte batérie skladujte v ich originálnom balení a držte ďalej od kovových predmetov. Nemiešajte rozbalené batérie! • Z dôvodu priebežného vývoja technické údaje a dizajn výrobku sa môžu zmeniť aj bez oznámenia vopred. • Aktuálny návod na použitie si môžete stiahnuť z webovej stránky www.somogyi.sk. • Za prípadné chyby v tlači nezodpovedáme a ospravedlňujeme sa za ne. • Len na domáce účely, priemyselné použitie je zakázané!



Diaľkový ovládač nie je hračka, nepatrí do rúk deťom!



Nebezpečenstvo úrazu prúdom! Rozoberať, prerábať prístroj alebo jeho súčasť je prísne zakázané! V prípade akéhokoľvek poškodenia prístroja alebo jeho súčasti okamžite ho odpojte od elektrickej siete a obráťte sa na odborný servis!



Ak sa poškodí pripojovací kábel, výmenu zverte výlučne výrobcovi, splnomocnenej osobe výrobcu, alebo inému odborníkovi!

MONTÁŽ PRÍSTROJA, UVEDENIE DO PREVÁDZKY

1. Baliaci materiál opatrne odstráňte, pričom dbajte na to, aby ste nepoškodili nožnicami alebo nožom plastový kryt.
2. Pripravte na montáž dvojdielny.
3. Podľa poradia na obrázku č. 3. umiestnite dve časti podstavca na spodnú časť ventilátora tak, aby vývod kábla bol vzadu. Upevnite pomocou strednej veľkej matice.
4. Sieťový kábel vedte v drážke na vývod kábla, ktorá sa nachádza na spodnej časti podstavca. Dbajte na to, aby sa kábel nezlomil a aby sa nepoškodila jeho izolácia.
5. Pred postavením prístroja skontrolujte, či nie je pripojovací kábel poškodený a či má zabezpečený voľný pohyb.
6. Prístroj postavte na stabilný, vodorovný povrch. Chráňte ho pred tepelným žiarením a otvoreným ohňom.
7. Do diaľkového ovládača umiestnite 2 x 1,5 V (AAA) tužkovú batériu. Dbajte na správnu polaritu.
8. Až potom ho pripojte k elektrickej sieti.

ČISTENIE

V záujme optimálneho fungovania prístroja, čistenie vykonajte podľa miery znečistenia, ale aspoň raz mesačne.

1. Pred čistením najprv vypnite prístroj, potom odpojte z elektrickej siete vytiahnutím napájacej vidlice!
2. Vonkajšiu časť prístroja očistite mierne vlhkou utierkou. Nepoužívajte agresívne čistiace prostriedky! Dbajte na to, aby sa do vnútra prístroja, na elektrické súčiastky nedostala voda!
3. Uvedte ventilátor do prevádzky!

RIEŠENIE PROBLÉMOV

Problém	Riešenie problému
ventilátor sa nezapne	skontrolujte sieťové napojenie
ventilátor nereaguje na signál diaľkového ovládača	skontrolujte stav batérií diaľkového ovládača

ZNEHODNOCOVANIE



Výrobok nevyhadzujte do bežného domového odpadu, separujte oddelene, lebo môže obsahovať súčiastky nebezpečné na životné prostredie alebo aj na ľudské zdravie! Za účelom správnej likvidácie výrobku odovzdajte ho na mieste predaja, kde bude prijatý zdarma, respektíve u predajcu, ktorý predáva identický výrobok vzhľadom na jeho ráz a funkciu. Výrobok môžete odovzdať aj miestnej organizácii zaoberajúcej sa likvidáciou elektroodpadu. Tým chránite životné prostredie, ľudské a teda aj vlastné zdravie. Prípadné otázky Vám zodpovie Váš predajca alebo miestna organizácia zaoberajúca sa likvidáciou elektroodpadu.

ZNEHODNOCOVANIE BATÉRIÍ A AKUMULÁTOROV

Batérie / akumulátory nesmiete vyhodiť do komunálneho odpadu. Užívateľ je povinný odovzdať použité batérie / akumulátory do zberu pre elektrický odpad v mieste bydliska alebo v obchodoch. Touto činnosťou chránite životné prostredie, zdravie ľudí okolo Vás a Vaše zdravie.



VENTILATOR TURN CU TELECOMANDĂ

INSTRUCȚIUNI IMPORTANTE PRIVIND SIGURANȚA CITIȚI MANUALUL CU ATENȚIE ȘI PĂSTRAȚI-L ÎNTR-UN LOC ACCESIBIL PENTRU UTILIZARE ULTERIOARĂ!

ATENȚIONĂRI

- Înainte de utilizarea produsului vă rugăm să citiți instrucțiunile de utilizare de mai jos și păstrați-le într-un loc accesibil. Manualul original a fost redactat în limba maghiară.
- Acest aparat nu este destinat utilizării de către persoane cu capacități fizice, senzoriale sau mentale diminuate, ori de către persoane care nu au experiență sau cunoștințe suficiente; copiii peste 8 ani pot utiliza aparatul în cazul în care sunt supravegheați de către o persoană care răspunde de siguranța lor, sau sunt informați cu privire la funcționarea aparatului în condiții de siguranță și au înțeles ce pericole pot rezulta din utilizarea necorespunzătoare. Nu lăsați copii să se joace cu aparatul. Curățarea sau utilizarea produsului de către copii este permisă numai cu supravegherea unui adult.
- Asigurați-vă că produsul nu s-a deteriorat în timpul transportului! • Este interzisă utilizarea în locuri unde pot fi eliberați gaze inflamabile sau praf exploziv! Nu folosiți în locuri cu potențial inflamabil sau exploziv! • Poate fi utilizat doar cu supraveghere continuă! • Este interzisă exploatarea fără supraveghere în apropierea copiilor! • Poate fi utilizat doar în interior, în mediu uscat! Feriți de mediu umed (de ex. baie, sală de înot)! • Este INTERZISĂ utilizarea în apropiere de vană, lavoar, duș, bazin de înot ori saună! • Este interzisă utilizarea în vehicule sau încăperi mici (< 5 m²), închise (de ex. lift)! • Dacă nu veți folosi aparatul o perioadă mai lungă, opriți-l și scoateți-l de sub tensiune! • Înainte de mutarea aparatului întotdeauna scoateți-l de sub tensiunea de rețea! • Poate fi mutat doar prins de mânerul încastrat! • Dacă sesizați orice neregulă în funcționare (de ex. auziți zgomote ciudate din interior sau simțiți miros de ars), opriți imediat aparatul și scoateți-l de sub tensiunea de rețea! • Aveți grijă ca prin orificiile aparatului să nu pătrundă obiecte străine sau lichide în interiorul acestuia. • Feriți aparatul de praf, umezeală, precum și de radiații solare și termice directe! • Înainte de curățarea scoateți aparatul de sub tensiune prin extragerea ștecherului din priză! • Nu atingeți niciodată aparatul sau cablul de alimentare cu mâna udă! • Poate fi conectat doar la o priză standard de perete cu tensiunea 230V~ / 50Hz! • Desfășurați cablul de alimentare în întregime! • Nu conduceți cablul de alimentare peste aparat! • Nu conduceți cablul de alimentare sub covor, preș etc.! • Așezați aparatul în așa fel, încât ștecherul să fie accesibil și ușor de îndepărtat din priză! • Conduceți cablul de alimentare în așa fel, încât să nu fie extras din greșeală și nimeni să nu se împiedice de acesta! • Îndepărtați bateriile, dacă nu veți folosi produsul o perioadă mai lungă de timp! • Dacă acidul din baterii s-a scurs, folosind mănuși de protecție ștergeți suportul acestora cu o lavetă uscată! • Îndepărtați bateriile imediat ce s-au epuizat! • Atenție! Pericol de explozie în cazul unei înlocuiri greșite de baterii! Poate fi înlocuit cu baterie de tip identic sau înlocuitor! Nu expuneți bateriile la radiații directe solare și termice! Este interzisă desfacerea, aruncarea în foc sau scurtcircuitarea bateriilor! Este interzisă încărcarea bateriilor care nu sunt reîncărcabile! Pericol de explozie! Nu utilizați acumulatori în locul bateriilor, pentru că tensiunea și eficiența acestora este mai scăzută! • Nu lipiți sau sudați direct pe baterie! • Depozitați bateriile nefolosite în ambalajul lor original, departe de obiecte metalice. Nu depozitați bateriile amestecate, la vrac! • Datorită îmbunătățirii continue a produselor, unele date tehnice și de design pot fi modificate fără o înștiințare în prealabil. • Actualul manual de utilizare poate fi descărcat de pe pagina www.somogyi.ro. • Nu ne asumăm răspunderea pentru eventualele greșeli tipografice și ne cerem scuze. • Poate fi utilizat doar în scopuri casnice, nu și industriale!



Telecomanda nu este jucărie, a nu se lăsa la îndemâna copiilor!



Pericol de electrocutare!

Niciodată nu demontați, modificați aparatul sau componentele lui! În cazul deteriorării oricărei părți al aparatului întrerupeți imediat alimentarea aparatului și adresați-vă unui specialist!



Dacă se constată deteriorarea cablului de alimentare schimbarea lui poate fi efectuată de către fabricant, un prestator de servicii al acestuia sau un specialist cu cunoștințe adecvate!

MONTAREA APARATULUI, PUNEREA ÎN FUNCȚIUNE

1. Îndepărtați ambalajele cu grijă, pentru a nu deteriora cu foarfeca sau cuțitul carcasa din plastic.
2. Pentru asamblare pregătiți cele două părți ale tălpii.

3. Conform pașilor prezentați în fig. 3. asamblați cele două părți ale tălpii ventilatorului în așa fel, încât cablul să iasă în partea din spate. Fixați cu șaiba centrală mare.
4. Conduceți cablul de alimentare în partea de jos a tălpii, în locașul special, având grijă să nu se deterioreze izolația acestuia.
5. Înainte de a așeza aparatul pe talpă asigurați-vă că firul de alimentare se mișcă liber și nu este deteriorat.
6. Așezați aparatul pe o suprafață solidă, orizontală și țineți-l departe de căldura radiantă și surse de flăcără deschisă.
7. Introduceți 2x baterii AAA/R6 în telecomandă. Aveți grijă la polaritatea corectă.
8. Doar după acesta conectați aparatul la rețeaua electrică.

CURĂȚARE

În vederea funcționării optime, este necesară curățarea periodică a aparatului cel puțin o dată pe lună sau în funcție de cantitatea de murdărie.

1. Înainte de curățare opriți aparatul și scoateți-l de sub tensiune prin extragerea ștecherului din priză!
2. Ștergeți exteriorul cu o lavetă umedă. Nu folosiți soluții de curățare agresive! Nu permiteți infiltrarea apei în interiorul aparatului, mai ales pe componentele electrice!
3. Repuneți aparatul în funcțiune!

DEPANARE

Defecțiune sesizată	Rezolvare probabilă
ventilatorul nu pornește	verificați alimentarea de la rețea
ventilatorul nu reacționează la comenzile de pe telecomandă	verificați starea bateriilor din telecomandă

ELIMINARE



Colectați în mod separat echipamentul devenit deșeu, nu-l aruncați în gunoiul menajer, pentru că echipamentul poate conține și componente periculoase pentru mediul înconjurător sau pentru sănătatea omului!

Echipamentul uzat sau devenit deșeu poate fi predat nerambursabil la locul de vânzare al acestuia sau la toți distribuitorii care au pus în circulație produse cu caracteristici și funcționalități similare. Poate fi de asemenea predat la punctele de colectare specializate în recuperarea deșeurilor electronice. Prin aceasta protejați mediul înconjurător, sănătatea Dumneavoastră și a semenilor. În cazul în care aveți întrebări, vă rugăm să luați legătura cu organizațiile locale de tratare a deșeurilor. Ne asumăm obligațiile prevederilor legale privind producătorii și suportăm cheltuielile legate de aceste obligații.

TRATAREA BATERIILOR, ACUMULATORILOR

Bateriile și acumulatorii nu pot fi tratați împreună cu deșeurile menajere. Utilizatorul are obligația legală de a preda bateriile / acumulatorii uzați sau epuizați la punctele de colectare sau în comerț. Acest lucru asigură faptul că bateriile / acumulatorii vor fi tratați în mod ecologic.

SRB MNE STUBNI VENTILATOR SA DALJINSKIM UPRAVLJAČEM

BITNE BEZBEDNOSNE ODREDBE

PAŽLJIVO PROČITAJTE I SAČUVAJTE ZA DALJU UPOTREBU!

NAPOMENE

- Pre prve upotrebe pročitajte ovo uputstvo i sačuvajte ga. Originalno uputstvo je pisano na mađarskom jeziku.
- Ovaj uređaj nije predviđen za upotrebu licima sa smanjenom mentalnom ili psihofizičkom mogućnošću, odnosno neiskusnim licima uključujući i decu, deca starija od 8 godina smeju da rukuju ovim uređajem samo u prisustvu odrasle osobe ili da su upućena u bezbedno rukovanje i svesna su svih opasnosti pri radu. Deca se ne smeju igrati sa ovim proizvodom. Korisničko održavanje i čišćenje ovog proizvoda deca smeju da vrše samo u prisustvu odrasle osobe.
- Uverite se da uređaj nije oštećen u toku transporta! • Zabranjena upotreba u prostorijama gde mogu biti prisutni zapaljivi gasovi ili prašina! Ne koristite ga u blizini zapaljivih materijala! • Upotrebljivo samo uz konstantan nadzor! • Zabranjena upotreba u prisustvu dece bez nadzora! • Uređaj je predviđen za rad u suvim okolnostima!! Štitite ga od pare (primer kupatilo, bazen)! • ZABRANJENA upotreba u blizini kade, umivaonika, saune, bazena!

• Zabranjena upotreba u motornim vozilima ili skućenim prostorima (< 5 m²) (primer lift)! • Ako duže vreme ne koristite uređaj, isključite ga i izvucite iz struje! Uređaj skladištite na suvom tamnom mestu! • U toku rada ne premeštajte uređaj, isključite ga iz struje! • Uređaj pomerajte isključivo držanjem za upuštenu dršku! • Ukoliko primetite neke nepravilnosti pri radu, odmah ga isključite iz struje! • Obratite pažnju da kroz otvore ništa ne upadne ili ucuri u uređaj. • Štitite od prašine, pare, vlage, direktnog uticaja sunca i direktne toplote! • Pre čišćenja uvek isključite uređaj iz struje! • Uređaj ni priključni kabel nikada ne dodirujte mokrim ili vlažnim rukama! • Uređaj se sme uključivati samo u utičnicu 230V~/ 50Hz! • Priklučni kabel odmotajte do kraja! • Priklučni kabel ne sprovodite preko uređaja! • Priklučni kabel ne sprovodite ispod tepiha itd.! • Uređaj tako postavite da priključni kabel uvek bude lako dostupan! • Priklučni kabel tako sprovodite da se neko ne bi zakačio za njega! • Ukoliko duže vreme ne koristite uređaj, izvadite baterije! • Ako iz baterija slučajno iscuri kiselina, obucite zaštitne rukavice i krpom očistite ležište baterije! • Praznu bateriju odmah izvadite iz uređaja! • Pažnja! Opasnost od eksplozije u slučaju pogrešno postavljenih baterija! Koristite samo isti tip baterije! Baterije ne izlažite suncu i toploti! Baterije je zabranjeno rastavljati, kratko ih spajati, u vatru bacati čak ni kada su prazni! Nepunjive baterije je zabranjeno puniti! Opasnost od eksplozije! Umesto baterija ne koristite akumulatore pošto akumulatori imaju znatno manji napon i smanjuje se rad! • Ne lemite ili varite baterije! • Nekorišćene baterije skladištite u originalnoj ambalaži dalje od metalnih predmeta i dece. Već otpakovane baterije ne mešajte, obratite pažnju da se slučajno ne spoje! • Iz razloga konstantnog razvoja i poboljšavanja kvaliteta promene u karakteristikama i dizajnu mogu se desiti i bez najave. • Aktuelno uputstvo za upotrebu možete pronaći na adresi www.somogyi.hu. • Za eventualne štamparske greške ne odgovaramo i unapred se izvinjavamo. • Uređaj predviđen za upotrebu u privatne svrhe, nije za profesionalnu upotrebu!



Ovaj prizvod nije igračka, konite je van domašaja dece!



Opasnost od strujnog udara!

Zabranjeno rastavljati uređaj i njegove delove prepravljati! U slučaju bilo kojeg kvara ili oštećenja, odmah isključite uređaj i obratite se stručnom licu!



Ukoliko se ošteti priključni kabel, zamenu može da izvrši samo ovlašćeno lice uvoznika ili slična kvalifikovana osoba!

SKLAPANJE UREĐAJA, PUŠTANJE U RAD

1. Pažljivo izvadite delove iz ambalaže, pazite da nožem ili makazama ne oštetite uređaj.
2. Za sklapanje pripremite dvodelno postolje.
3. Po redosledu prema skici 3. postavite postolje na telo ventilatora tako da kabel izlazi sa zadnje strane. Fiksirajte ga srednjom velikom maticom.
4. Priklučni kabel sprovedite sa donje strane postolja u žljebu za kabel, obratite pažnju da ne zalomite i oštetite priključni kabel.
5. Pre nego što bi ventilator uspravili, proverite slobodno kretanje stuba ventilatora i da slučajno nije oštećen.
6. Ventilator postavite na čvrstu površinu, držite ga dalje od toplote i otvorenog plamena.
7. U daljinski upravljač, pazeći na polaritet postavite 2x1,5 V (AAA) baterije.
8. Nakon toga je slobodno ventilator uključiti u mrežu.

ČIŠĆENJE

U zavisnosti od uslova rada i zaprljanosti za optimalan rad ventilator se redovito mora čistiti, minimum mesečno jedan put.

1. Pre čišćenja izvlačenjem utikača iz zida isključite uređaj iz struje!
2. Vlažnom krpom očistite ventilator sa spoljne strane. Ne koristite agresivna hemijska sredstva! Obratite pažnju da ništa ne ucuri u uređaj!
3. Ventilator nakon čišćenja ponovo pustite u rad!

OTKLANJANJE GREŠKE

Greška	Moguće rešenje nastale greške
ventilator se ne uključuje	proverite mrežno napajanje
ventilator ne reaguje na komande daljinskog upravljača	proverite stanje baterije u daljinskom upravljaču



Uređaje kojima je istekao radni vek sakupljajte posebno, ne mešajte ih sa komunalnim otpadom, to oštećuje životnu sredinu i može da naruši zdravlje ljudi i životinja! Ovakvi se uređaji mogu predati na reciklažu u prodavnicama gde ste ih kupili ili prodavnicama koje prodaju slične proizvode. Elektronski otpad se može predati i određenim reciklažnim centrima. Ovim štítíte okolinu, svoje zdravlje i zdravlje svojih sunarodnika. U slučaju nedoumice kontaktirajte vaše lokalne reciklažne centre. Prema važećim propisima prihvatamo i snosimo svu odgovornost.

ODLAGANJE AKUMULATORA I BATERIJA

Istrošeni akumulatori i baterije ne smeju se tretirati sa ostalim otpadom iz domaćinstva. Korisnik treba da se stara o pravilnom bezbednom odlaganju istrošenih baterija i akumulatora. Ovako se može štítiti okolina, obezbediti da se baterije i akumulatori budu na pravilan način reciklirani.



SLOUPOVÝ VENTILÁTOR S DÁLKOVÝM OVLÁDÁNÍM

DŮLEŽITÉ BEZPEČNOSTNÍ POKYNY

TYTO POKYNY SI POZORNĚ PŘEČTĚTE A USCHOVEJTE PRO DALŠÍ POUŽITÍ!

BEZPEČNOSTNÍ UPOZORNĚNÍ

- Před uvedením produktu do provozu si přečtete návod k používání a pak si jej uschovejte. Původní popis byl vyhotoven v maďarském jazyce.
- Tento přístroj smí osoby se sníženými fyzickými, smyslovými nebo duševními schopnostmi, dále osoby, které nemají příslušné zkušenosti a znalosti, respektive děti ve věku od 8 let používat výhradně v případě, kdy jsou pod dozorem dospělé osoby nebo jestliže byly poučeny o bezpečném používání přístroje a porozuměly nebezpečím spojeným s používáním. Je zakázáno, aby si s přístrojem hrály děti. Čištění nebo běžnou údržbu přístroje smí děti vykonávat až ve věku od 8 let, a to pod dozorem. Přístroj a síťový přívodní kabel nenechávejte v dosahu dětí mladších 8 let!
- Ujistěte se o tom, zda ventilátor nebyl během přepravy poškozen! • Je zakázáno používat ventilátor na takových místech, kde se mohou uvolňovat hořlavé páry nebo výbušný prach! Nepoužívejte v prostředí, kde hrozí nebezpečí požáru nebo výbuchu! • Ventilátor je dovoleno používat výhradně pod neustálým dohledem! • Ventilátor je zakázáno používat bez dozoru v blízkosti dětí! • Ventilátor je určen výhradně k používání v suchých interiérech! Nevystavujte vlivům prostředí s vysokou relativní vlhkostí vzduchu (např. koupelna, bazén)! • Ventilátor je ZAKÁZÁNO používat v blízkosti koupací vany, umyvadla, sprchy, plaveckého bazénu nebo sauny! • Ventilátor je zakázáno používat ve vozidlech nebo v úzkých prostorách (< 5 m²), nebo v úzkých a uzavřených prostorách (např. výtah)! • Nebudete-li ventilátor delší dobu používat, ventilátor vypněte a vytáhněte napájecí kabel z elektrické sítě! • Předtím, než budete ventilátor přemísťovat, vždy jej odpojte z elektrické sítě! • Ventilátor je dovoleno přemísťovat jen pomocí zapuštěného úchyty! • Zjistíte-li jakoukoli anomálii (např. uslyšíte nezvyklý zvuk vycházející z přístroje nebo ucítíte pach spáleniny), ventilátor okamžitě vypněte a odpojte z elektrické sítě! • Dbejte na to, aby se do ventilátoru prostřednictvím otvorů nedostaly žádné předměty nebo tekutiny. • Chraňte před prachem, vlhkem, slunečním zářením a působením zdrojů bezprostředně sálajícího tepla! • Před čištěním ventilátor vypněte a odpojte z elektrické sítě vytažením ze zásuvky ve zdi! • Ventilátoru ani napájecího kabelu se nikdy nedotýkejte vlhkými rukama! • Ventilátor je dovoleno zapojovat výhradně do zásuvky elektrické sítě s napětím 230V~ / 50Hz! • Napájecí odmotejte v celé délce! • Napájecí kabel nikdy nepokládejte na ventilátor! • Napájecí kabel nikdy nepokládejte pod koberec, rohožku apod.! • Ventilátor vždy umísťujte tak, aby zástrčku napájecího kabelu bylo možné snadno vytáhnout ze zásuvky elektrické sítě! • Napájecí kabel pokládejte vždy tak, aby nebylo možné náhodné vytažení kabelu ze zásuvky elektrické sítě, respektive aby bylo zamezeno zakopnutí o kabel! • Vyměňte baterie, jestliže ventilátor nebudete delší dobu používat! • Jestliže z baterií případně vytekla tekutina, použijte ochranné rukavice a schránku na baterie vyčistěte suchou utěrkou! • Vybité baterie neprodleně vyměňte! • Upozornění! V případě nesprávného postupu při výměně baterií hrozí nebezpečí výbuchu! Baterie je dovoleno vyměňovat pouze za stejný nebo doporučený typ baterie! Baterie nevystavujte působení zdrojů bezprostředně sálajícího tepla ani slunečnímu záření! Baterie je zakázáno otevírat, vhadzovat do ohně nebo zkratovat! Nedobíjitelné baterie je zakázáno nabíjet! Nebezpečí výbuchu! Místo baterií nevkládejte akumulatory, protože se vyznačují významně nižším napětím a účinností! • Bezprostředně k bateriím nic nepřivařujte, ani nepájejte! • Nepoužité baterie skladujte v původním obalu, v dostatečné vzdálenosti od kovových před-

měť. Již vybalené baterie vzájemně nemíchejte, nezaměňujte! • Vzhledem k neustálým zlepšováním se mohou technické údaje a konstrukce měnit bez předchozího upozornění. • Aktuální uživatelskou příručku si můžete stáhnout z www.somogyi.hu. • Neneseme zodpovědnost za případné chyby v tisku, omlouváme se. • Ventilátor je určen k používání pouze v domácnosti, není určen do průmyslových provozů!



Dálkový ovladač není hračka a neměl by se dostat do rukou dětí!



Nebezpečí úrazu elektrickým proudem!

Rozebírání a přestavba přístroje nebo jeho příslušenství je zakázáno! Při poškození kterékoliv části ihned odpojte ze sítě a vyhledejte odborníka!



Jestliže dojde k poškození přípojného síťového vodiče, výměnu je oprávněn provádět výhradně výrobce, servisní služba výrobce nebo podobně odborně vyškolená osoba!

MONTÁŽ, UVEDENÍ DO PROVOZU

1. Obalový materiál odstraňujte opatrně tak, abyste nůžkami nebo nožem nepoškodili plastový kryt.
2. Před montáží si připravte podstavec sestávající ze dvou částí.
3. V pořadí uvedeném na schématu č. 3 nejprve přiložte k dolní části ventilátoru dvě části podstavce tak, aby vývod kabelu byl umístěn vzadu. Připevněte středně velkou maticí.
4. Síťový kabel uložte do kabelové drážky v dolní části podstavce, věnujte pozornost tomu, aby se kabel nezlomil a nedošlo k poškození izolace kabelu.
5. Předtím, než ventilátor postavíte do správné polohy, se ujistěte o tom, zda je kabel veden volně a zda není poškozený.
6. Ventilátor umístěte na pevnou, vodorovnou plochu, v dostatečné vzdálenosti od zdrojů bezprostředně sálajícího tepla a otevřeného ohně.
7. Do dálkového ovladače vložte 2 tužkové baterie 1,5 V (AAA). Věnujte pozornost správné polaritě.
8. Teprve potom můžete ventilátor zapojit do elektrické sítě.

ČIŠTĚNÍ

Za účelem zajištění optimální funkčnosti je nutné ventilátor v závislosti na rozsahu znečištění pravidelně čistit, avšak alespoň jednou za měsíc.

1. Před čištěním ventilátor vypněte a potom odpojte z elektrické sítě vytažením ze zásuvky!
2. Mírně navlhčenou utěrkou očistěte povrchové části přístroje. Nepoužívejte agresivní čisticí prostředky! Do vnitřních částí ventilátoru, ani do elektrických součástek se nesmí dostat voda!
3. Ventilátor opět zapněte!

ODSTRANĚNÍ ZÁVADY

Popis závady	Řešení pro možné odstranění závady
ventilátor se nezapíná	zkontrolujte síťové napájení
ventilátor nereaguje na signál dálkového ovladače	zkontrolujte stav baterií v dálkovém ovladači

LIKVIDACE

 Přístroje, které již nebudete používat, shromažďujte zvlášť a tyto nevhazujte do běžného komunálního odpadu, protože mohou obsahovat látky nebezpečné pro životní prostředí nebo škodlivé lidskému zdraví!

— Nepotřebné nebo nepoužitelné přístroje můžete zdarma odevzdat v místě distribuce, respektive u všech takových distributorů, kteří se zabývají prodejem zařízení, která mají stejné parametry a funkci. Odevzdat můžete i na sběrných místech určených ke shromažďování elektronického odpadu. Tak chráníte životní prostředí, své zdraví a zdraví ostatních. V případě jakéhokoli dotazu kontaktujte místní organizaci zabývající se zpracováním odpadu. Úlohy předepsané příslušnými právními předpisy vztahujícími se na výrobce vykonáváme a neseme s tímto spojené případné náklady.

LIKVIDACE BATERIÍ A AKUMULÁTORŮ

S bateriemi / akumulátory se nesmí nakládat jako s běžným domovním odpadem. Zákonnou povinností uživatele je odevzdání upotřebených baterií / akumulátorů na určeném sběrném místě v bydlišti nebo v prodejnách. Tím je zajištěno zneškodnění zbytků baterií / akumulátorů ekologickým způsobem

VAŽNE SIGURNOSNE UPUTE

PAŽLJIVO PROČITAJTE UPUTSTVO ZA UPUTE PRIJE UPORABE I SAČUVAJTE IH ZA DALJNJU UPORABU!

UPOZORENJA

- Prije korištenja proizvoda pročitajte, odnosno sačuvajte uputu za uporabu. Originalna uputa je pripremljena na mađarskom jeziku.
- Ovaj uređaj mogu koristiti djeca od 8 godina ili starija te osobe s fizičkim ili mentalnim nedostacima ili osobe bez iskustva, samo ako su pod odgovarajućim nadzorom ili ako su obaviještene o tome kako koristiti proizvod na siguran način te ako razumiju potencijalne opasnosti. Djeci se ne smije dopustiti igranje s ovim proizvodom. Djeca ne smiju obavljati čišćenje i korisničko održavanje osim ako su starija od 8 godina i pod nadzorom.
- Provjerite da uređaj nije oštećen tijekom transporta. • Ne koristite na mjestima gdje mogu biti prisutni zapaljivi plinovi i prašine. • Ne koristite u blizini zapaljivih materijala i potencijano zapaljive atmosfere. • Uređaj treba raditi pod stalnim nadzorom. • Uređaj ne bi trebao da radi u blizini djece bez nadzora. • Only for indoor use, in a dry place. Protect from humidity (e.g. bathrooms, swimming pools). • ZABRANJENO je koristiti uređaj u blizini kade, umivaonika, tuševa, bazena ili sauna. • Zabranjena uporaba u motornim vozilima i skućenim prostorima (-5 m2) npr dizala. • Kada uređaj ne planirate koristiti duži vremenski period, ugasite ga i isključite iz utičnice. • Uvijek uređaj isključite prije premještanja. • Pomijerajte samo koristeći ručku. • Ako otkrijete neki nepravilan rad (npr. neobičan zvuk ili miris paljevine iz uređaja), odmah ga isključite i isključite utikač iz utičnice. • Pazite da strani predmeti i tekućine ne dospiju u uređaj kroz otvore. • Zaštitite od prašine, vlage, sunčeve svjetlosti i direktnog toplinskog zračenja. • Isključite uređaj isključujući ga iz električne utičnice prije čišćenja. • Ne dodirujte uređaj ili kabel za napajanje mokrim rukama. • Uređaj mora biti priključen na 230 V~ / 50 Hz električnu zidnu utičnicu. • U potpunosti odmotajte kabel za napajanje. • Ne postavljajte kabel za napajanje preko uređaja. • Ne postavljajte kabel za napajanje ispod tepiha i vrata i sl. • Uređaj treba biti pozicioniran tako da omogućava jednostavan pristup i uklanjanje utikača. • Postavite kabel za napajanje tako da se spriječi da se slučajno izvuče ili da se spotaknete o njega. • Uklonite bateriju ako proizvod ne planirate koristiti duže vrijeme. • Ako iz baterije iscuri tekućina, uzmete zaštitne rukavice i očistite odjeljak za baterije suhom krpom. • Izvadite bateriju odmah nakon što se isprazni. • Upozorenje! Opasnost od eksplozije u slučaju pogrešne zamjene baterije! Baterija se smije zamijeniti isključivo sa istom ili sa zamjenskim tipom baterije! Ne izlažite baterije izravnom toplinskom zračenju i suncu! Zabranjeno je otvaranje baterija, bacanje u vatru ili spajanje u kratki spoj! Baterije koje se ne mogu puniti ne smiju se puniti! Opasnost od eksplozije! Ne stavljajte akumulatorske baterije umjesto baterija jer imaju znatno niži napon i učinkovitost. • Nemojte zavarivati ili lemiti izravno na bateriju. • Neiskorištene baterije čuvajte u izvornom pakiranju, dalje od metalnih predmeta. Ne miješajte s baterijama koje su već raspakirane. • Zbog stalnih poboljšanja dizajna i specifikacije mogu se promijeniti bez prethodne najave. • Priručnik s uputama može se preuzeti s web stranice www.somogyi.hu. • Ne preuzimamo odgovornost za tiskarske pogreške i ispričavamo se ako ih ima. • Uređaj je namijenjen samo za kućnu uporabu. Industrijska uporaba nije dozvoljena.



Daljinski upravljač nije igračka, stoga ne smije dospjeti u ruke dječi!



Opasnost od strujnog udara! Zabranjeno je rastaviti, modificirati uređaj ili njegov pribor! U slučaju oštećenja bilo kog dijela proizvoda, odmah ga isključite iz struje i obratite se stručnoj osobi!



Ako se priključni kabel za struju ošteti, njegovu zamjenu može izvršiti isključivo proizvođač, njegov serviser ili stručna osoba koja je obučena na odgovarajući način!

SASTAVLJANJE I PUŠTANJE U RAD UREĐAJA

1. Pažljivo uklonite materijal za pakiranje kako ne biste oštetili plastični poklopac škarama ili nožem.
2. Pripremite dvodijelnu bazu za sastavljanje.
3. Pričvrstite dva dijela baze na dno ventilatora redosljedom prikazanom na slici 3 s izlazom kabela na stražnjoj strani. Pričvrstite velikom maticom.
4. Postavite kabel za napajanje u izlaz za kabel na dnu baze, pazeći da ga ne prekinete ili oštetite izolaciju.
5. Prije postavljanja uređaja, pobrinite se da se kabel slobodno kreće i da je neoštećen.

6. Postavite uređaj na čvrstu, vodoravnu površinu, držite ga podalje od toplinskog zračenja, izvora otvorenog plamena.

7. Umetnite 2x1,5 V (AAA) baterija u daljinski upravljač. Obratite pozornost na polaritet.

8. Tek tada spojite na el.mrežu.

ČIŠĆENJE

Kako bi se osiguralo optimalno funkcioniranje, potrebno je uređaj očistiti najmanje jednom mjesečno, ovisno o načinu uporabe i stupnju zaprljanosti.

1. Prije čišćenja isključite uređaj i isključite uređaj isključujući ga iz električne utičnice.

2. Koristite vlažnu krpu za čišćenje vanjske površine uređaja. Ne koristite agresivna sredstva za čišćenje! Izbjegnite da voda uđe u i na uređaj i na njegove električne komponente.

3. Ponovo pustite u rad ventilator.

RJEŠAVANJE PROBLEMA

Kvar	Moguće rješenje
ventilator se ne uključuje	provjerite napajanje
ventilator ne reagira na signal daljinskog upravljača	provjerite stanje baterija daljinskog upravljača

RASPOLAGANJE



Uređaji koji se odlažu u otpad se trebaju izdvojeno prikupljati, odvojeno od otpada iz kućanstva, jer mogu u sebi sadržati komponente koje su opasne po okoliš i ljudsko zdravlje! Korišteni ili uređaji koji se odlažu u otpad se besplatno mogu odnijeti na mjesto njihove distribucije, odnosno kod takvog distributera koji vrši prodaju uređaja istih karakteristika i funkcije. Mogu se odložiti i na deponijima koji su specijalizirani za odlaganje elektronskog otpada. Ovime Vi štite Vaš okoliš, Vaše i zdravlje drugih ljudi. Ukoliko imate pitanja, obratite se lokalnoj organizaciji za odlaganje otpada. Prihvaćamo na sebe zakonom određene obveze koje su propisane za proizvođače i sve troškove koji su u vezi s tim.

NEUTRALIZACIJA BATERIJA, AKUMULATORA

Baterije i akumulatore treba izdvojeno tretirati od smeća iz kućanstva. Korisnik je zakonom obavezan korištene i ispražnjene baterije i akumulatore dostaviti na deponije za otpad ili ih odnijeti do njihovog prodavatelja. Na ovaj način se osigurava njihova pravilna neutralizacija.



SOMOGYI ELEKTRONIC®
— since 1981 —

EN TOWER FAN WITH REMOTE CONTROL

FEATURES

tower fan with remote control • can be controlled with electronic push-buttons and remote control • white LED indicators • normal, natural wind and sleep modes • 3 speed stages and ECO mode • switch-off timer: 1-15 hours • switchable oscillation, 85°

OPERATION OF THE FAN

The following functions can be selected either with the fan's push-buttons or with the remote control. The selected functions are indicated by white LEDs.

Use the  button to switch the fan on/off. When it is switched on, the fan starts running at the last set speed and mode.

Use the  button to **select fan stages 1, 2, 3**, or to select **ECO** mode; then stages 2 and 1 alternate in every 15 seconds.

The  button can be used to select normal, natural wind and sleep modes. In sleep and natural wind modes, the fan speed is changed according to the built-in program, which also takes into account the selected fan stage.

By pressing the  button, you can switch on/off the fan's approx. 85° right-left **oscillating** movement.

Use the  button to set the period of time after which the fan switches off, you can set it hourly, up to 15 hours. The remaining time is given by the sum of the illuminated LEDs, with 1 hour accuracy.

After the fan is switched off or after a power failure, the appliance remembers all the previous operating modes, stages and oscillation settings, except for the switch off timer.

SPECIFICATIONS

power supply:	230 V ~ / 50 Hz / 45 W
electric shock protection class:	II.
remote control power supply:	2 x 1,5 V (AAA)
maximal fan air mass flow:	F = 7,15 m ³ /min
input electrical power of the fan:	P = 32,0 W
operating value:	SV = 0,22 (m ³ /min)/W
standby power consumption:	P _{SB} = 0,21 W
fan sound power level:	L _{WA} = 60,89 dB(A)
maximum air speed:	c = 3,69 m/sec
measurement standard for operating value:	EN ISO 5801:2008
length of power cable:	1,7 m
overall size:	∅300 x 1013 mm
weight:	3,7 kg

H OSZLOPVENTILÁTOR TÁVIRÁNYÍTÓVAL

JELLEMZŐK

oszlopventilátor távirányítóval • elektronikus nyomógombokkal és távirányítóval vezérelhető • fehér LED visszajelzőkkel • normál, természetes szél és alvó üzemmódok • 3 sebességfokozat és ECO üzemmód • kikapcsolás időzítés: 1-15 óra • kapcsolható oszcillálás, 85°

A VENTILÁTOR MŰKÖDÉSE

A következő funkciók egyaránt kiválaszthatók a ventilátor nyomógombjaival, vagy a távirányítóval. A kiválasztott funkciókat fehér LED-ek jelzik vissza.

A  gombbal be- vagy kikapcsolhatja a ventilátort. Bekapcsoláskor a ventilátor az utoljára beállított fokozaton és üzemmódban kezd működni.

A  gombbal választhat az **1, 2, 3 ventilátor fokozatok** közül, illetve kiválaszthatja az **ECO** üzemmódot; ekkor a 2-es és 1-es fokozat váltja egymást 15 másodpercenként.

A  gombbal kiválasztható normál, természetes szél és alvó üzemmód. Alvó és természetes üzemmódokban a ventilátor sebességét a készülék a beépített program szerint változtatja, amiben figyelembe veszi a kiválasztott ventilátor fokozatot is.

A  gomb megnyomásával be-, kikapcsolhatja a ventilátor kb. 85°-os jobbra-balra **oszcilláló** mozgását.

A  gombbal 1 óránként, egészen 15 óráig beállíthatja, hogy mennyi idő múlva kapcsoljon ki a ventilátor. A hátralévő időt 1 óras pontossággal a világító LED-ek összege adja.

A ventilátor kikapcsolása, vagy akár áramszünet után a készülék minden korábbi üzemmódot, fokozatot és oscilálás-beállítást megjegyez, a kikapcsolás-időzítés kivételével.

MŰSZAKI ADATOK

tápellátás	230 V ~ / 50 Hz / 45 W
érintésvédelmi osztály	II.
távirányító tápellátása	2 x 1,5 V (AAA)
maximális ventilátor-légtömegáram	F = 7,15 m ³ /min
a ventilátor bemeneti elektromos teljesítménye	P = 32,0 W
üzemérték	SV = 0,22 (m ³ /min)/W
energiafogyasztás készenléti üzemmódban	P _{SB} = 0,21 W
a ventilátor hangteljesítményszintje	L _{WA} = 60,89 dB(A)
legnagyobb légsebesség	c = 3,69 m/sec
mérési szabvány az üzemértékhez	EN ISO 5801:2008
csatlakozókábel hossza	1,7 m
befoglaló mérete	Ø300 x 1013 mm
tömege	3,7 kg

STÍPOVÝ VENTILÁTOR

CHARAKTERISTIKA

stíповý ventilátor s diaľkovým ovládačom • ovládanie s elektronickými tlačidlami a diaľkovým ovládačom • s bielymi LED kontrolkami • normálny, prirodzený a sleep režim • 3 stupne rýchlosti a režim ECO • časovač vypnutia: 1-15 h • zapnutelná oscilácia, 85°

PREVÁDZKA VENTILÁTORA

Nasledujúce funkcie môžete vybrať pomocou tlačidlami ventilátora alebo diaľkovým ovládačom. Vybrané funkcie potvrdzujú biele LED kontrolky.

Pomocou tlačidla  môžete za- alebo vypnúť ventilátor. Po zapnutí ventilátor začne fungovať na naposledy nastavenom stupni rýchlosti a v režime.

Pomocou tlačidla  môžete vybrať **stupne rýchlosti 1, 2, 3**, resp. vybrať režim **ECO**; teraz sa striedajú stupne 2 a 1 po 15 sekundách.

Pomocou tlačidla  môžete vybrať normálny, prirodzený a sleep režim. V prirodzenom alebo sleep režime rýchlosť ventilátora prístroj mení podľa zabudovaného programu, pričom príhľadne aj na nastavený stupeň rýchlosti.

Pomocou tlačidla  môžete za- a vypnúť cca. 85° **osciláciu** ventilátora v smere doprava a doľava..

Pomocou tlačidla  môžete nastaviť po každej 1 hodine až do 15 hodín, že kedy sa má ventilátor vypnúť. Zostávajúci čas do vypnutia označujú LED kontrolky s 1 h presnosťou.

V prípade výpadku elektrickej energie alebo vypnutím ventilátora, prístroj si zapamätá všetky nastavené režimy, stupne a oscilácie, okrem nastavenia časovača.

TECHNICKÉ ÚDAJE

napájanie	230 V ~ / 50 Hz / 45 W
trieda ochrany	II.
napájanie diaľkového ovládača	2 x 1,5 V (AAA)
maximálny prietok ventilátora	F = 7,15 m ³ /min
elek. výkon ventilátora na vstupe	P = 32,0 W
prevádzková hodnota	SV = 0,22 (m ³ /min)/W
spotreba energie v pohotovostnom režime	P _{SB} = 0,21 W
hlučnosť ventilátora	L _{WA} = 60,89 dB(A)
najväčšia rýchlosť vzduchu	c = 3,69 m/sec
norma na meranie prev. hodnoty	EN ISO 5801:2008
dĺžka napájacieho kábla	1,7 m
rozмеры	Ø300 x 1013 mm
hmotnosť	3,7 kg

RO VENTILATOR TURN CU TELECOMANDĂ

CARACTERISTICI

ventilator turn cu telecomandă • control cu butoane electronice și telecomandă • indicatori cu LED alb • moduri: normal, vânt natural, somn • 3 trepte de viteză și mod ECO • timer oprire: 1-15 ore • oscilare cuplabilă, 85°

FUNȚIONAREA VENTILATORULUI

Următoarele funcții pot fi selectate cu butoanele de pe ventilator sau cu telecomanda. Funcțiile selectate sunt indicate cu LED-uri albe.

Cu butonul  puteți porni și opri ventilatorul. La pornire ventilatorul va funcționa cu ultima viteză și ultimul mod setat înainte de oprire.

Cu butonul  puteți selecta din **treptele de ventilație 1, 2, 3**, respectiv să selectați modul **ECO**; în acest caz aparatul schimbă modul între treptele 2 și 1 la fiecare 15 secunde.

Cu butonul  se poate selecta modul normal, vânt natural și somn. În modurile somn și natural, viteza ventilatorului este reglată de program, care are în vedere și treapta selectată.

Prin apăsarea butonului  puteți porni și opri **oscilarea stânga-dreapta** a ventilatorului la cca. 85°.

Cu butonul  puteți seta în pași de 1 oră, până la maxim 15 ore timpul la care să se oprească ventilatorul. Timpul rămas până la oprire este indicată de suma LED-urilor care sunt aprinși, cu precizie de 1 oră.

Oprirea ventilatorului sau imediat după o pană de curent aparatul reține modurile, treptele de viteză și setarea de oscilare reglate anterior evenimentului, mai puțin timerul pentru oprire.

DATE TEHNICE

alimentare	230 V ~ / 50 Hz / 45 W
clasa de protecție	II
alimentare telecomandă	2 x 1,5 V (AAA)
flux de aer maxim	F = 7,15 m ³ /min
putere de intrare ventilator	P = 32,0 W
valoare operare	SV = 0,22 (m ³ /min)/W
consum în stand-by	P _{SB} = 0,21 W
nivel de zgomot	L _{WA} = 60,89 dB(A)
viteză maximă flux de aer	c = 3,69 m/sec
standard de măsurare valoare operare	EN ISO 5801:2008
lungime cablu de alimentare	1,7 m
dimensiuni	Ø300 x 1013 mm
greutate	3,7 kg

SRB MNE STUBNI VENTILATOR SA DALJNSKIM UPRAVLJAČEM

OSOBINE

stubni ventilator sa daljinskim upravljačem • elektronski tasteri i daljinski upravljač • beli LED indikator • normal, prirodni vetar i režim za spavanje • 3 brzine i ECO režim • tajmersko isključivanje: 1-15 sati • oscilacija 85°

RAD VENTILATORA

Odabir funkcije ventilatora može da se radi tasterima na uređaju ili daljinskim upravljačem. Odabrana funkcija se signalizira belim LED diodama.

Tasterom  se uključuje ili isključuje ventilator. Nakon ponovnog uključjenja ventilator će da radi prema zadnje podešenom režimu.

Tasterom  se odabira **brzina ventilatora 1, 2, 3**, ili **ECO** režim; u ovom slučaju se automatski menjaju 2 i 1 brzina u trajanjima od 15 sekundi.

Tasterom  mogu se odabrati funkcije normal, simulacija prirodnog vetra i režim za spavanje. U režimu za spavanje i režimu vetra ventilator sam određuje brzinu prema svom programu ali uzima u obzir i podešenu brzinu.

Taster  služi za uključivanje i isključivanje **oscilacije** levo-desno oko 85°.

Tasterom  moguće je podesiti za koje vreme će da se ventilator automatski isključiti, podešavanje je od 1 sata a maksimalno vreme je 15 sati. Preostalo vreme se indikuje zbirno svetlećih LED diodama po sat vremena.

I u slučaju nestanka struje ili nakon isključjenja ventilator pamti sva dotadašnja podešavanja sem funkcije automatskog isključjenja.

TEHNIČKI PODACI

napajanje:	230 V ~ / 50 Hz / 45 W
razred zašтите	II.
napajanje daljinskog upravljača	2 x 1,5 V (AAA)
maksimalni protok vazduha	F = 7,15 m ³ /min
snaga	P = 32,0 W
odnos snage	SV = 0,22 (m ³ /min)/W
potrošnja u stanju pripravnosti	P _{SB} = 0,21 W
buka	L _{WA} = 60,89 dB(A)
najveća brzina vazduha	c = 3,69 m/sec
standard merenja za određivanje vrednosti	EN ISO 5801:2008
dužina priključnog kabela:	1,7 m
dimenzije:	Ø300 x 1013 mm
masa:	3,7 kg



STOUPOVÝ VENTILÁTOR S DÁLKOVÝM OVLÁDÁNÍM

SPECIFIKACE

sloupový ventilátor s dálkovým ovládním • ovládním elektronickými tlačítky a dálkovým ovladačem • bílé LED kontrolky • provozní režimy: standardní, přirozený vítr a pohotovostní režim • 3 rychlostní stupně a provozní režim ECO • načasované vypínání: 1-15 hodin • možnost zapínání oscilace, úhel 85°

POPIS FUNKOVÁNÍ VENTILÁTORU

Níže uvedené funkce zvolíte tlačítky umístěnými na ventilátoru nebo dálkovým ovladačem. Zvolené funkce jsou signalizovány bílými LED kontrolkami.

Ventilátor zapnete a vypnete tlačítkem . Po zapnutí bude ventilátor fungovat na naposledy nastaveném rychlostním stupni a provozním režimu.

Tlačítkem  zvolíte jeden z **rychlostních stupňů 1, 2 nebo 3**, respektive můžete zvolit provozní režim **ECO**; v takovém případě se po 15 vteřinách střídá rychlostní stupeň 2 a 1.

Tlačítkem  zvolíte standardní režim, režim přirozeného větru nebo pohotovostní provozní režim. V případě pohotovostního režimu a režimu přirozeného větru se bude rychlost ventilátoru měnit podle zabudovaného programu, kdy je brán na zřetel i zvolený rychlostní stupeň.

Stisknutím tlačítka  zapnete nebo vypnete pohyb **oscilace** ventilátoru směrem doprava a doleva v úhlu přibližně 85°.

Tlačítkem  můžete nastavit dobu vypnutí ventilátoru, a to v intervalu po 1 hodině, až v rozsahu 15 hodin. Čas zbývající do vypnutí bude s přesností na jednu hodinu vyjádřen součtem svítících LED kontrolky.

V případě vypnutí ventilátoru nebo výpadku dodávky elektrického proudu si ventilátor zapamatuje všechna dřívější nastavení provozních režimů, rychlostních stupňů a nastavení oscilace, s výjimkou nastavení časovaného vypínání.

TECHNICKÉ PARAMETRY

napájení	230 V ~ / 50 Hz / 45 W
třída ochrany před nebezpečným dotykem	II.
napájení dálkového ovladače	2 x baterie 1,5 V (AAA)
maximální vzduchový proud ventilátoru	F = 7,15 m ³ /min
vstupní elektrický příkon ventilátoru	P = 32,0 W
provozní hodnota	SV = 0,22 (m ³ /min)/W
spotřeba energie v pohotovostním stavu	P _{SB} = 0,21 W
hlučnost ventilátoru	L _{WA} = 60,89 dB(A)
nejvyšší rychlost proudění vzduchu	c = 3,69 m/sec
technická norma k měření provozní hodnoty	EN ISO 5801:2008
délka napájecího kabelu:	1,7 m
celkové rozměry:	Ø 300 x 1013 mm
hmotnost:	3,7 kg

ZNAČAJKE

stupni ventilator sa daljinskim upravljačem • upravljanje elektroničkim tipkama i daljinskim upravljačem • bijeli LED indikatori • normalni, prirodan vjetar i stanje mirovanja • 3 stupnja brzine i ECO • tajmer isključenja: 1-15 sati • oscilacija, 85°

FUNKCIJE VENTILATORA

Sljedeće funkcije mogu se odabrati bilo tipkama ventilatora ili daljinskim upravljačem. Odabrane funkcije označene su bijelim LED lampicama.

Tipkom  uključite / isključite ventilator. Kad je uključen, ventilator počinje raditi zadnjom postavljenom brzinom i načinom rada.

Tipkom  odaberite **stupanj brzine 1, 2, 3**, ili odaberite **ECO** način rada ventilatora; zatim se faze 2 i 1 izmjenjuju svakih 15 sekundi.

Tipka  Tipka se može koristiti za odabir normalnog, načina rada prirodni vjetar i stanja mirovanja. U režimima mirovanja i prirodnog vjetra, brzina ventilatora mijenja se prema ugrađenom programu, koji također uzima u obzir odabran stupanj brzine ventilatora.

Pritiskom na tipku , možete uključiti / isključiti **oscilaciju** ventiatora cca. 85° desno-lijevo.

Tipkom  postavite vremensko razdoblje nakon kojeg se ventilator isključuje, možete ga postaviti od 1 sata do 15 sati. Preostalo vrijeme prikazuje se zbrojem osvijetljenih LED dioda, 1- satnim korakom.

Nakon isključivanja ventilatora ili nakon nestanka struje, uređaj pamti sve prethodni načina rada, stupnja brzine i postavki oscilacije, osim timera za isključivanje.

SPECIFIKACIJA

napajanje:	230 V ~ / 50 Hz / 45 W
klasa zaštite od dodira:	II.
napajanje daljinskog upravljača:	2 x 1,5 V (AAA)
maximalan protok zraka ventilatora:	F = 7,15 m ³ /min
ulazna snaga ventilatora:	P = 32,0 W
operativna vrijednost:	SV = 0,22 (m ³ /min)/W
potrošnja energije u stanju mirovanja:	P _{SB} = 0,21 W
razina buke:	L _{WA} = 60,89 dB(A)
maximalna brzina zraka:	c = 3,69 m/sec
mjerni standard za radnu vrijednost:	EN ISO 5801:2008
dužina napojnog kabela:	1,7 m
dimenzije:	Ø300 x 1013 mm
težina:	3,7 kg



producer/gyártó/výrobca/producător/proizvođač/výrobce/proizvođač: **Somogyi Elektronik Kft.**
H – 9027 • Győr, Gesztenyefa út 3. • www.somogyi.hu
Származási hely: Kína

Distribútor: **Somogyi Elektronik Slovensko s. r. o.**
Ul. gen. Klapku 77, 945 01 Komárno, SK,
Tel.: +421/0/35 7902400 • www.somogyi.sk
Krajina pôvodu: Čína

Distribuitor: **S.C. SOMOGYI ELEKTRONIC S.R.L.**
J12/2014/13.06.2006 C.U.I.: RO 18761195
Cluj-Napoca, județul Cluj, România, Str. Prof. Dr. Gheorghe Marinescu, nr. 2, Cod poștal: 400337
Tel.: +40 264 406 488, Fax: +40 264 406 489 • www.somogyi.ro
Țara de origine: China

Uvoznik za SRB: **ELEMENTA d.o.o.**
Jovana Mikića 56, 24000 Subotica, Srbija • Tel:+381(0)24 686 270 • www.elementa.rs
Zemlja uvoza: Mađarska • Zemlja porekla: Kína

Uvoznik za HR: **ZED d.o.o.**
Industrijska c. 5, 10360 Sesvete, Hrvatska • Tel: +385 1 2006 148 • www.zed.hr
Uvoznik za BiH: **DIGITALIS d.o.o.**
M.Spahc 2A/30, 72290 Novi Travnik, BiH • Tel: +387 61 095 095 • www.digitalis.ba
Zemlja podrijetla: Kína, Gesztenyefa ut 3, 9027 Győr, Mađarska

