

HU

HASZNÁLATI ÚTMUTATÓ

GYÜMÖLCSPRÉS
JES-200

HAUSER®

TISZTELT VÁSÁRLÓ!

Köszönjük bizalmát, hogy HAUSER gyártmányú háztartási készüléket vásárolt. A készülék a legújabb műszaki fejlesztés eredménye, egyike a gyártó esztétikus, igényes felépítésű és jó minőségű készülékeinek.

A tervezésnél a biztonságra nagy figyelmet fordítottak. A megbízható működés alapfeltétele a szakszerű használat, ezért kérjük, hogy üzembe helyezés előtt figyelmesen olvassa el a használati útmutatót, őrizze meg, hogy segítségére lehessen!



MINŐSÉGI TANÚSÍTVÁNY

Mint importáló és forgalmazó (HAUSER Magyarország Kft. 2040 Budaörs, Baross u. 89.) tanúsítjuk, hogy a HAUSER JES-200 típusú hajegyenesítő az alábbi műszaki adatoknak felel meg:

Hálózati feszültség: 220-240V~50/60 Hz
Teljesítményfelvétel: 200W
Zajsztint: 70dB
Érintésvédelmi osztály: I.

BIZTONSÁGI ELŐÍRÁSOK

ÁLTALÁNOS FIGYELMEZTETÉSEK

A készülék használata előtt kérjük, figyelmesen olvassa el a tájékoztatót, és őrizze meg, hogy később is segítségre lehessen!

Az alapvető biztonsági előírásokat a saját érdekében mindig be kell tartania! A készülék nem rendeltetésszerű használata balesetveszélyes!

A készülék csak háztartási használatra alkalmas! Tilos a készüléket a szabadban működtetni!

Miután eltávolította a csomagolást, győződjön meg róla, hogy a készülék nem sérült!

Amennyiben a készüléken sérülést lát, ne használja, vigye szervizbe! A csomagolóanyagokat tartsa távol kisgyermektől, mert veszélyes!



Figyelem! Ne használja a készüléket fürdőkád, zuhanyzó, mosdó vagy más, vízzel teli edény közelében.

Elektromos áramütés veszélyének elkerülése érdekében **TILOS**:

- a készüléket vízbe vagy más folyadékba martani,
- sérült vezetékkel használni,
- mechanikai sérülés esetén használni!

Használat előtt ellenőrizze, hogy a hálózati feszültség megegyezik a készülék címkéjén jelzettel, s hogy otthoni fali csatlakozója jól földelt!

A készülék csak felügyelet mellett használható!

NE engedje, hogy a berendezést gyermekek használják!

Tartsa a készülék vezetékét gyermekektől távol!

Olyan helyre tegye a készüléket, ahol azt a kisgyermek nem éri el! A készüléket vízszintes, stabil felületen használja!

Használata kisgyermek közelében fokozott elővigyázatosságot igényel!

Ezt a készüléket csak akkor használhatják 8 éves korú vagy e feletti gyerekek, továbbá azon személyek, akik csökkent fizikai, érzékelési vagy szellemi képességekkel bírnak ideértve azon személyeket is, akik nem rendelkeznek kellő tapasztalattal és tudással a készülék üzemeltetésére vonatkozóan, ha felügyelik őket vagy utasításokat kaptak a készülék biztonságos üzemeltetéséről és megértik a készülék üzemeltetésével kapcsolatos veszélyeket.

Gyerekek nem játszhatnak a készülékkel!

Felügyelet nélkül gyerekek nem végezhetnek tisztítást vagy karbantartást a készüléken, kivéve, ha 8 évesnél idősebb és felügyelet alatt áll!

Használaton kívül és tisztítás előtt húzza ki a csatlakozót az elektromos hálózathoz! Ne hagyja a készüléket felügyelet nélkül, amíg áram alatt van!



Tartsa távol a készüléket és annak vezetékeit a 8 év alatti gyermekektől, ha az működik, vagy forró állapotban van!

A következő esetekben mindig áramtalanítsa a készüléket:

- a készülék felügyelet nélkül hagyása esetén (még akkor is, ha ez csak rövid időre történik)
- tisztítás és karbantartás esetén,
- használat után azonnal.

Hosszabbító használata nem javasolt.

A hőkioldó nem szándékos visszakapcsolása által okozott veszély elhárítása érdekében ezt a készüléket nem szabad külső kapcsolóval- például időkapcsolóval hálózatra kapcsolni, vagy olyan áramkörbe iktatni, amelyet valamely szolgáltató rendszeresen be-és kikapcsol.

A készülékhez csak a gyártó által mellékelte kiegészítők használhatóak.

Ha véletlenül leejtette a készüléket, nézesse meg szakszervizben szakemberrel. Az elektromos csatlakozóvezetéket ne akassza tűzhely, munkalap fölé! A készülék ne érintkezzen forró felülettel, valamint ne helyezze gáz vagy elektromos sütő, tűzhely közelébe!

Az elektromos csatlakozóvezeték ne érjen forró felülethez! Ne hagyja a készüléket forró felület (pl.: főzőlap) közelében! Ne tegye közvetlen napfény vagy hőforrás közelébe!

A készüléket ne rakja asztal vagy pult szélére, mert kisgyermek által így könnyen elérhető és leverhető. Figyeljen arra is, hogy a lelógó vezeték asztal vagy pult szélén balesetveszélyes!

Áramtalanításkor támassza meg a fali csatlakozó aljzatot egyik kezével, majd a csatlakozó dugónál fogva húzza ki a vezetéket!

A gyártó, illetve forgalmazó nem vállal felelősséget a nem rendeltetésszerű használatból eredő károkért, illetve az illetéktelen személy általi javításért!

A meghibásodott készüléket csak szakember javíthatja! A készülék belső sérülése áramütést okozhat!

Sérült vezeték cseréjét csak szakszerviz végezheti, mivel a vezeték cseréje speciális eszközöket igényel.

Ha a készülék működésében hibát észlelne, forduljon a szakszervizhez segítségért!

Soha ne próbálja otthon megjavítani a készüléket!

Soha ne szerelje szét a készüléket! Ez kiszámíthatatlan következményekkel járhat!

Ne használjon nem gyári alkatrészt, mert sérülést okozhat!

Nedves kézzel soha ne próbálja a készüléket feszültségmentesíteni, a dugaljából a dugót kihúzni!

A csatlakozózsín sérülése áramütést okozhat!



A készülék működéséhez nem szabad külső időzítő kapcsolót, vagy külön távvezérlő rendszert használni.

Ne használjon erős tisztítószer, karcoló súrolószer a készülék tisztításához! Ügyeljen arra, hogy freccsenő vízzel a készülék ne érintkezzen, és nedves kézzel ne érintse meg a készüléket!

Tisztítás, ritka használat esetén áramtalanítsa a készüléket

Tilos a készüléket a kábelnél fogva mozgatni!

A hatályos törvényeknek megfelelően az elhasznált elektromos készüléket szállítsa az erre létrehozott újrahasznosító központokba!

Legyen óvatos szét- és összeszereléskor!

GYÜMÖLCSPRÉSRE VONATKOZÓ ELŐÍRÁSOK

Ne engedje, hogy a berendezést gyermekek használják!

Tartsa a készülék vezetékeit gyermekektől távol!

Gyümölcs vagy zöldség adagolása kizárólag az adagoló nyíláson keresztül, a tömőrúd segítségével lehetséges! Használat közben ujjal szigorúan tilos az adagoló nyílásba nyúlni!

Kapcsolja ki a készüléket és szüntesse meg annak tápellátását, mielőtt tartozékokat cserél, vagy olyan helyre nyúl, ahol üzem közbeni mozgó alkatrészek találhatóak.

TILOS a készüléket használni, ha a bármely alkatrész sérült!

A GYÜMÖLCSPRÉS ÖSSZESZERELÉSE

A gyümölcsprés lehetővé teszi, hogy több gyümölcsöt és zöldséget fogyaszthasson el egyszerre folyékony formában, mint amennyit szilárd állapotukban megenne. A lassú gyümölcspréselés során nincs oxidáció vagy szétválasztás, így a feldolgozás során több természetes tápanyag maradhat a gyümölcsben vagy zöldségben. A friss lé közvetlenül szívódik fel a szervezetben, ami így minden tápanyagot megkap az egészséges táplálkozás érdekében. Ezen felül sokféle olyan gyümölcsből vagy zöldségből készíthet leveket, amelyeket egészben fogyasztva talán nem is kedvel.

A gyümölcsprés kétlépcsős eljárást alkalmaz, amelyben a leveket a készülék kétszer nyomja ki a gyümölcsből vagy zöldségből, mielőtt a pohárba kerül.

Ezzel friss és egészséges gyümölcslé készül, amely több vitamint és a mindennapi étlethez szükséges tápanyagokat tartalmaz.

A KÉSZÜLÉK RÉSZEI

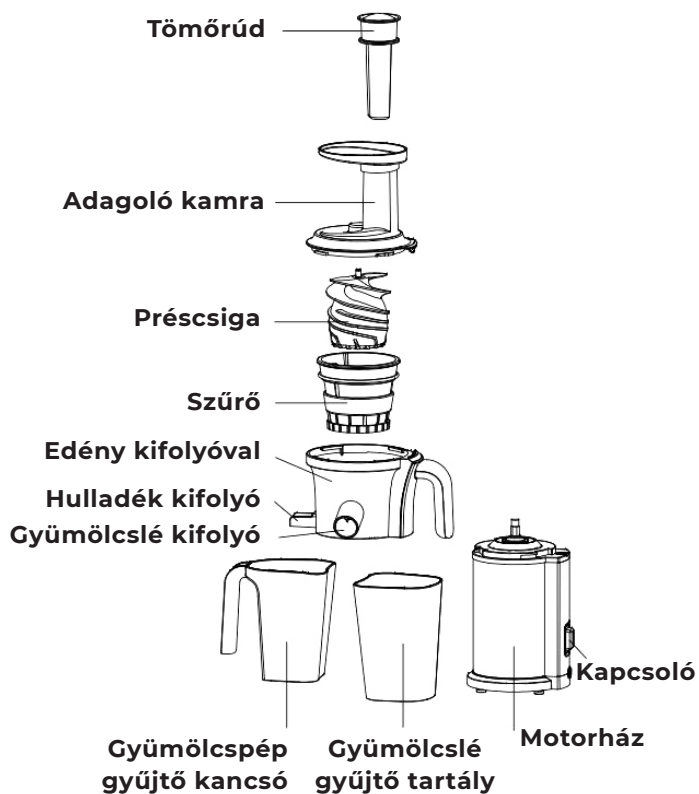

A készülék összeszerelése és az első használat előtt langyos vízzel öblítse át, majd törölje szárazra a készülék részeit. Tilos a motorházat vízbe meríteni!

A MELLÉKELT ÁBRA SZERINT RAKJA ÖSSZE A GYÜMÖLCSPRÉST!

1. Helyezze a kifolyócsövekkel ellátott edényt a motorházra úgy, hogy az edényt tekerje az óramutató járásával megegyezően! Akkor van helyes pozícióban az edény, ha az edény oldalán található fehér pont a motorházon található fehér zárt lakat jel felett van. (Megjegyzés: Ha az edény nincs megfelelően a motorházon, a készülék nem működik.)

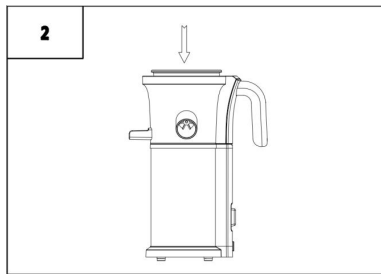
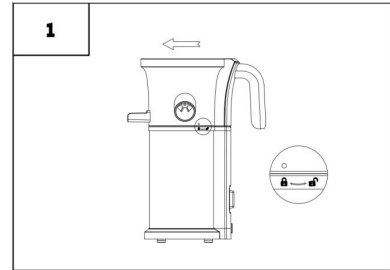

2. Helyezze a szűrőt az edénybe!

3. Illessze a préscsigát az óramutató járásával enyhén elfordítva a szűrőbe, majd finoman nyomja akadásig lefelé!

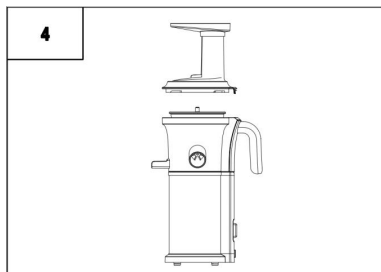
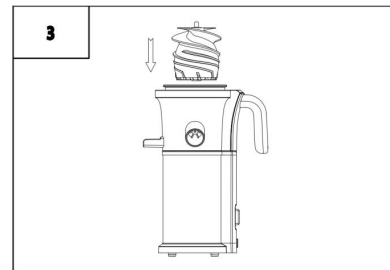

4. Helyezze az adagoló kamrát az edény tetejére!

5. Akkor van helyes pozícióban az adagoló kamra, ha a rajta található fehér pont az edény fogantyúján található fehér zárt lakat jel felett van.

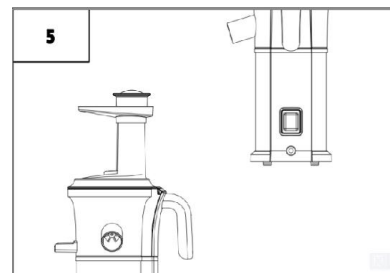

A GYÜMÖLCSPRÉS HASZNÁLATA

Mindenképpen az áramhoz való csatlakoztatás előtt válassza ki a készülék helyét, mely lehetőleg csúszásmentes felületen legyen!

1. Miután biztonságosan összeszerelte a készüléket, csatlakoztassa a tápkábelt egy csatlakozóba!
2. Helyezze a gyümölcspép gyűjtő kancsót a hulladék kifolyó alá és a gyümölcslé gyűjtőt a gyümölcslé kifolyó alá!
3. A gyümölcsprés kapcsolója 3 állással rendelkezik (6. ábra)

- a. **ON** – Bekapcsolás: ezzel beindul a motor a préseléshez.
- b. **O (Off)** – Kikapcsolás: ez leállítja a működést.
- c. **R (Rev)** – Hátramenet: ez a csigát az ellenkező irányba mozgatja

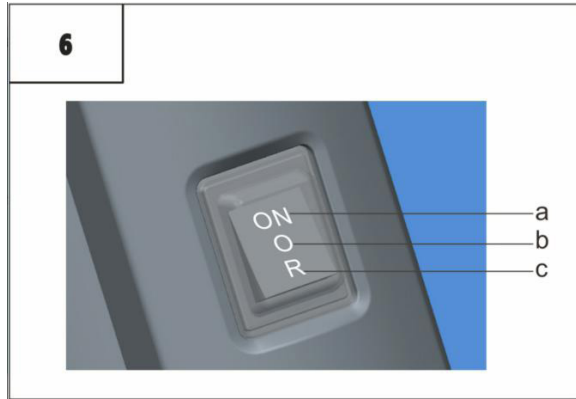

4. A préselni kívánt gyümölcsöt, zöldséget tisztítsa meg és vágja össze kb. 2 cm-es darabokra! Figyelem: ne helyezzen túl sok gyümölcsöt/zöldséget az adagolóba, mert az eltömítheti a prés csigát és a készülék leállhat! Ügyeljen arra, hogy minden kemény részt vagy magot távolítsa el, mert ezek a kemény darabok károsíthatják a prés csigát.
5. Bármilyen gyümölcsöt/zöldséget tesz az adagolóba, a csiga automatikusan behúzza az alapanyagot és elkezdi a préselést. NE tömje túl az adagolót az alapanyagokkal! A tömőrudat csak arra használja, hogy a zöldség/gyümölcs könnyebben lejusson a csigához!
6. A legjobb, ha az összes ételt lassú ütemben helyezjük az adagolóba, lehetővé téve az összes pép teljes kivonását a gyümölcsből/zöldségből.
7. Amikor minden alapanyagot lepréselt, kapcsolja ki a készüléket! Ne járassa a készülék motorját alapanyagok nélkül, mert az túlmelegítheti a motort!
8. Ha más típusú zöldséget/gyümölcsöt szeretne préselni, tisztítsa meg a készüléket. Ehhez helyezze az egyik gyűjtő edényt a gyümölcslé kifolyó alá, öntsön vizet az adagolóba és kapcsolja be a készüléket! Ezzel ki lehet öblíteni a készülékben maradt pürét. Amikor a kifolyó víz már tiszta, akkor lehet más alapanyagokat helyezni az adagolóba.

MEGJEGYZÉS: Ez a folyamat nem helyettesíti a készülék teljes tisztítását a használatot követően.

TIPPEK A GYÜMÖLCSPRÉSELÉSHEZ

Figyelmesen olvassa el a használati utasítást, és a legjobb eredmény elérése érdekében kövesse az alábbi javaslatokat!

- Óvatosan tegye az alapanyagokat az adagoló kamrába! NE tömjé túl az adagolót az alapanyagokkal! A tömőrudat csak arra használja, hogy a zöldség/gyümölcs könnyebben lejusson a csigához! Ne erőltesse erős nyomásokkal az ételt az adagolóba!
- A legjobb préselési eredmény érdekében vágja kb. 2cm-es darabokra az alapanyagokat!
- Lassan, fokozatosan helyezze az alapanyagokat az adagoló kamrába!
- Ne tegyen fagyasztott gyümölcsöt, zöldséget vagy jeget a készülékbe!
- Leveles zöldségeket gyümölcsökkel együtt javasolt préselni a készülékben.

MEGJEGYZÉS:

A kifolyóval ellátott edény alján van egy szilikon betét (7. ábra), amely megakadályozza a gyümölcslé bejutását hulladék kifolyóba. Használat előtt győződjön meg arról, hogy ez a betét biztosan a helyén van! Tisztításkor húzza ki ezt a betétet, hogy itt is végigfolyhasson a víz, ami eltávolítja az ételmaradékot.

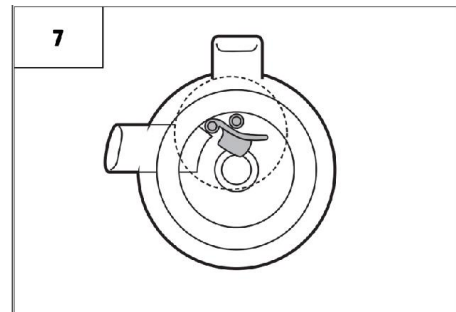

A GYÜMÖLCSPRÉS TISZTÍTÁSA

1. Minden használat után tisztítsa meg a készüléket!
2. Tisztítás előtt mindig kapcsolj ki és áramtalanítsa a készüléket!
3. Az adagoló kamrát fordítsa el az óramutató járásával ellenkezőleg, majd húzza felfelé!
4. Fordítsa el az edényt a kifolyókkal az óramutató járásával ellenkezőleg, majd emelje ki együtt a prés csigával és a szűrővel!
5. Szedje szét a felső egységet a következő sorrendben:
 - a. Adagoló kamra
 - b. Prés csiga
 - c. Szűrő
 - d. Edény kifolyókkal
6. A készülékhez mellékelte tisztító kefével és meleg tisztítószeres vízzel alaposan tisztítsa meg a szétszedett alkatrészeket! Ne felejtse kihúzni a szilikon betétet az ételmaradék eltávolítása érdekében (7. ábra)! Tisztításkor ne használjon súrolóport, durva tisztítószert vagy durva tisztítóeszközt!

Tisztítás után, ismételt használat előtt hagyja megszáradni az alkatrészeket!
Tilos a készüléket mosogatógépben tisztítani!
Tilos a motorházat vízbe mártani!

HIBAELHÁRÍTÁS

Probléma	Megoldás
A készülék nem működik	Ellenőrizze, hogy a készülék csatlakoztatva van-e, valamint, hogy minden alkatrész rendben a helyére került összeszereléskor!
Eldugul a készülék vagy leáll	Ellenőrizze, hogy nincs-e túltömve az adagoló kamra!
	Ellenőrizze, hogy minden kemény rész vagy mag el lett távolíva, és nincs beszorulva!
	Kapcsolja ki a készüléket, majd mozgassa a csigát visszafelé hátramenetbe! Kapcsolja ki a készüléket, szerelje szét és tisztítsa ki a készülék felső részeit!
Csikorgó hang használat közben	A készülék ezt a hangot adja működés közben, ami normális. Ellenőrzésképpen kapcsolja be a készüléket üresen!
Szivárgó folyadék az edény alól	Ellenőrizze, hogy a szilikon betét biztosan a helyén van!
Szűrő sérülése	A megfelelő használat érdekében figyelmesen olvassa végig a használati útmutatót és a tippeket a használatához! Ne tömje túl az adagolót az alapanyagokkal és ne erőltesse erős nyomásokkal a préselést!

Probléma	Megoldás
Túl sok pép távozik a készülékből	Darabolja az alapanyagokat (különösen a rostban gazdagokat) kisebb darabokra, hogy elkerülhető legyen a rostsálak feltekeredése a préscsigára. Lassabban adagolja az alapanyagokat, és engedje az összes levét és pépet távozni, mielőtt újabb adagot tenne az adagolóba!
Az edény beragadt, nem lehet eltávolítani a motorháztól	Ezt általában az edényben felhalmozott alapanyag okozza. Nyomja meg a hátramenet gombot 3-5 másodpercig, ezt ismételj meg 2-3 alkalommal, míg az alapanyagot eldolgozza a készülék. Ezután nyomja a tálat felfelé, közben fordítsa el!
Az adagoló kamra beszorult, nem lehet leszedni az edényről	Nyomja meg a hátramenet gombot 3-5 másodpercig, ezt ismétlje meg 2-3 alkalommal. Ezután nyomja az adagoló kamrát lefelé, közben fordítsa el!

KÖRNYEZETVÉDELMI TANÁCSOK

A készülék alkotórészei újrahasznosíthatóak. Az újrahasznosítással hozzájárul a környezetvédelemhez. Tárolja a gyümölcsprést teljesen összeszerelve függőleges helyzetben a konyhaszekrényben, vagy valamilyen száraz tiszta szekrényben. Megfelelő odafigyeléssel, tisztítással az Ön készüléke évekig működőképes lesz.

További hasznos információkért és tanácsokért látogasson el a www.hauser.eu weboldalra.

Honlapunkon a készülék használatával kapcsolatos ötleteket és egyéb érdekességeket talál folyamatosan megújuló tartalommal.

Szerviz és vevőszolgálat: **06 1/700 4379**

MEGFELELŐSÉGI NYILATKOZAT:

Ez a termék az Európai Közösség EMC 2014/30/EU; LVD 2014/35/EU; RoHS 2011/65/EU irányelveiben megszabott követelményeket teljesíti. Ez az Ön által vásárolt HAUSER termék a használati útmutatóban található műszaki jellemzőknek megfelel.

ELEKTROMÁGNESES MEZŐK (EMF)

Ez a készülék megfelel az elektromágneses mezőkre (EMF) vonatkozó szabványoknak. Amennyiben a használati útmutatóban foglaltaknak megfelelően üzemeltetik, a tudomány mai állása szerint a készülék biztonságos.

Az elektromos berendezés a környezetre veszélyes hulladéknak minősülő alkatrészeket tartalmazhat. Ezeket ne gyűjtse a kommunális hulladékkal együtt, mert a települési szilárd hulladék közé kerülve jelentősen szennyezheti a környezetet! Az elhasznált elektromos készülékeke gyűjtése elkülönítve történik, használja az erre létrehozott visszavételi és begyűjtési rendszert!

Új készülék vásárlásakor, 2005. augusztus 13-a után, az elhasznált elektromos berendezést a vásárlás helyszínére is visszaviheti.

Az ilyen módon begyűjtött berendezéseket, szakszerű szétbontás után, az erre szerződött cégek a megfelelő módon semmisítik meg.

A környezet unokáink öröksége, megóvása mindnyájunk közös érdeke és felelőssége, segítse Ön is ezt a törekvést!



RO

INSTRUCȚIUNI DE UTILIZARE

STORCĂTOR DE FRUCTE
JES-200

HAUSER®

STIMAȚI CUMPĂRĂTORI!

Vă mulțumim pentru încredere, că ați cumpărat un aparat electrocasnic marca HAUSER! Aparatul este rezultatul celei mai recente dezvoltări tehnice, unul dintre aparatele estetice, cu o construcție exigentă și de bună calitate ale producătorului. În cursul proiectării sa acordat o atenție deosebită fiabilității. Condiția de bază a funcționării fiabile este utilizarea corectă, prin urmare vă rugăm ca înaintea punerii în funcțiune citiți cu atenție instrucțiunile de utilizare și păstrați-le, pentru a vă putea fi oricând de folos.



CERTIFICAT DE CALITATE

În calitate de importator și distribuitor (Hauser Magyarország Kft., 2040 Budaörs, Baross u. 89.) certificăm că Placă de îndreptat părul tip HAUSER JES-200 corespunde următoarelor parametri tehnici:

Tensiune de alimentare:	220-240 V ~ 50/60 Hz
Putere:	200 W
Nivelul de zgomot:	70dB
Clasa de protecție la atingere:	I.

INSTRUCȚIUNI DE SIGURANȚĂ

INSTRUCȚIUNI GENERALE

Înainte de utilizarea aparatului, vă rugăm să citiți cu atenție prospectul și păstrați-l pentru a vă putea fi de folos și în viitor.

În interesul dumneavoastră, trebuie să respectați întotdeauna instrucțiunile de siguranță fundamentale. Utilizarea aparatului neconform destinației, prezintă pericol de accidente.

Aparatul este destinat numai utilizării casnice. Este interzisă folosirea aparatului în aer liber.

După îndepărtarea ambalajului, convingeți-vă că aparatul nu este deteriorat.

Dacă observați deteriorări pe aparat, nu-l folosiți, duceți-l la atelierul service. Ambalajele pot constitui surse de pericol pentru copiii mici, de aceea țineți-le departe de ei.



Atenție! Nu utilizați aparatul în apropierea căzii de baie, a dușului, a chiuvetei, sau a unui alt vas plin cu apă.

În vederea evitării electrocutării, este **INTERZISĂ:**

- imersarea aparatului în apă sau în alte lichide,
- utilizarea aparatului cu cablul deteriorat,
- utilizarea aparatului dacă prezintă deteriorări mecanice.

Înainte de utilizare verificați dacă tensiunea de la rețea corespunde cu cea specificată pe plăcuța aparatului și dacă priza este legată la pământ în mod corespunzător.

Aparatul poate fi utilizat doar sub supraveghere.

Aparatul poate fi utilizat doar sub supraveghere.

NU lăsați copiii să utilizeze aparatul.

Țineți departe de copii cablul aparatului.

Puneți aparatul într-un loc unde nu-l pot ajunge copiii mici. Utilizați aparatul pe o suprafață orizontală, stabilă.

Folosirea aparatului în apropierea copiilor mici necesită o precauție deosebită.

Acest aparat poate fi utilizat de copii în vârstă de 8 ani sau peste, respectiv de persoane cu capacități fizice, senzoriale sau intelectuale reduse, sau de persoane care nu dispun de experiența și cunoștințele necesare pentru utilizarea aparatului, numai dacă sunt supravegheați sau primesc instrucțiuni cu privire la utilizarea aparatului în condiții de siguranță și înțeleg pericolele care decurg din utilizarea necorespunzătoare a aparatului.

Copiii nu au voie să se joace cu aparatul.

Copiii nu au voie să efectueze curățarea sau întreținerea aparatului, doar dacă au peste 8 ani și sunt supravegheați.



Când aparatul nu este utilizat, precum și înaintea curățării lui, scoateți ștecherul din priză. Nu lăsați aparatul nesupravegheat atât timp cât este conectat la rețeaua de curent electric.

Țineți departe de copiii sub 8 ani aparatul și cablul acestuia, dacă acesta funcționează sau este fierbinte.

Deconectați întotdeauna aparatul de la rețeaua de curent electric dacă:

- lăsați aparatul nesupravegheat (chiar și pentru scurt timp),
- în timpul curățării și întreținerii,
- imediat după utilizare.

Nu se recomandă utilizarea cablului prelungitor.

În scopul evitării pericolului cauzat de reconectarea neintenționată a siguranței termice, acest aparat nu poate fi conectat la rețeaua de curent electric prin intermediul unui întrerupător exterior, de exemplu un temporizator, sau să fie plasat într-un circuit electric pe care vreun prestator de servicii îl oprește/pornește în mod regulat.

Aparatul poate fi utilizat doar cu accesoriile anexate de producător.

Dacă din greșală aparatul a căzut, solicitați să fie verificat în atelierul service de către un specialist. Nu agățați cablul electric deasupra sobei sau a suprafeței de lucru. Aparatul să nu se atingă de suprafețe fierbinți și nu-l așezați în apropierea cuptorului pe gaz sau electric, a sobei.

Cablul electric să nu se atingă de suprafețe fierbinți. Nu lăsați aparatul în apropiere de suprafețe fierbinți (de exemplu plita de gătit). Nu expuneți aparatul direct la soare sau în apropierea surselor de căldură.

Nu așezați aparatul pe marginea mesei sau a suprafeței de lucru, deoarece astfel poate fi ajuns și dat jos cu ușurință de copiii mici. Aveți în vedere și faptul că, cablul care atârnă pe lângă marginea mesei sau a suprafeței de lucru prezintă pericol de accidente.

La deconectarea de la rețeaua de curent electric, apăsați cu o mână priza de perete, apoi trageți afară cablul ținând de ștecher.

Fabricantul, respectiv comerciantul nu-și asumă responsabilitatea pentru daunele provocate de utilizarea necorespunzătoare a aparatului, sau pentru daunele datorate reparațiilor efectuate de persoane neautorizate.

Aparatul defect poate fi reparat doar de specialiști. Deteriorările din interiorul aparatului pot provoca electrocutare.

Înlocuirea cablului de alimentare deteriorat poate fi efectuată doar de ateliere service, deoarece înlocuirea cablului necesită instrumente speciale.

Dacă sesizați deficiențe în funcționarea aparatului, adresați-vă atelierului service. Niciodată nu încercați să reparați aparatul acasă.

În nici un caz nu dezasamblați aparatul. Aceasta poate avea urmări neprevăzute.

Nu folosiți alte piese decât cele ale fabricantului, deoarece pot provoca deteriorări.

În nici un caz nu încercați să scoateți aparatul de sub tensiune, ștecherul din priză cu mâinile umede.



Deteriorarea cablului de alimentare poate provoca electrocutare.

La utilizarea aparatului, nu se poate folosi întrerupător exterior cu temporizator sau un sistem de telecomandă separat.

La curățarea aparatului nu folosiți detergenți puternici, produse abrazive.

Aveți grijă ca aparatul să nu intre în contact cu stropi de apă și nu atingeți aparatul cu mâinile umede.

La curățare și dacă utilizați rar aparatul, deconectați-l de la rețeaua de curent electric.

Este interzis să mișcați aparatul ținându-l de cablu.

Conform legilor în vigoare, duceți aparatul electric uzat la centrele de reciclare înființate în acest scop.

Aveți grijă pe parcursul demontării și montării.

INSTRUCȚIUNI CU PRIVIRE LA STORCĂTORUL DE FRUCTE

Nu lăsați copiii să folosească aparatul.

Țineți departe de copii cablul aparatului.

Dozarea fructelor sau legumelor este posibilă doar cu ajutorul accesoriului de împingere prin orificiul tubului. În timpul utilizării este strict interzis să introduceți mâna în orificiul tubului.

Opriti aparatul și deconectați-l de la rețeaua electrică înainte de înlocuirea accesoriilor, sau dacă umblați într-un loc unde se află piese în mișcare în timpul funcționării.

Este interzisă utilizarea aparatului dacă vreo piesă s-a deteriorat.

MONTAREA STORCĂTORULUI DE FRUCTE

Storcătorul de fructe vă oferă posibilitatea să consumați deodată mai multe fructe și legume în formă lichidă, decât cât ați mânca în starea lor naturală. Pe parcursul stoarcerii lente a fructelor nu apare oxidarea sau separarea, astfel pe parcursul procesării pot rămâne mai multe substanțe nutritive naturale în fructe și legume. Sucul proaspăt este absorbit direct în organism, astfel acesta primește toate substanțele nutritive necesare unei alimentații sănătoase. În plus, puteți pregăti sucuri din multe fructe și legume, care consumate în starea lor naturală poate nici nu vă plac.

Storcătorul utilizează un proces în două etape în care sucul este extras din fructe sau legume de două ori, înainte de a ajunge în pahar.

Astfel realizați un suc proaspăt și sănătos care conține mai multe vitamine și substanțe nutritive necesare vieții cotidiene.

PĂRȚILE COMPONENTE ALE APARATULUI

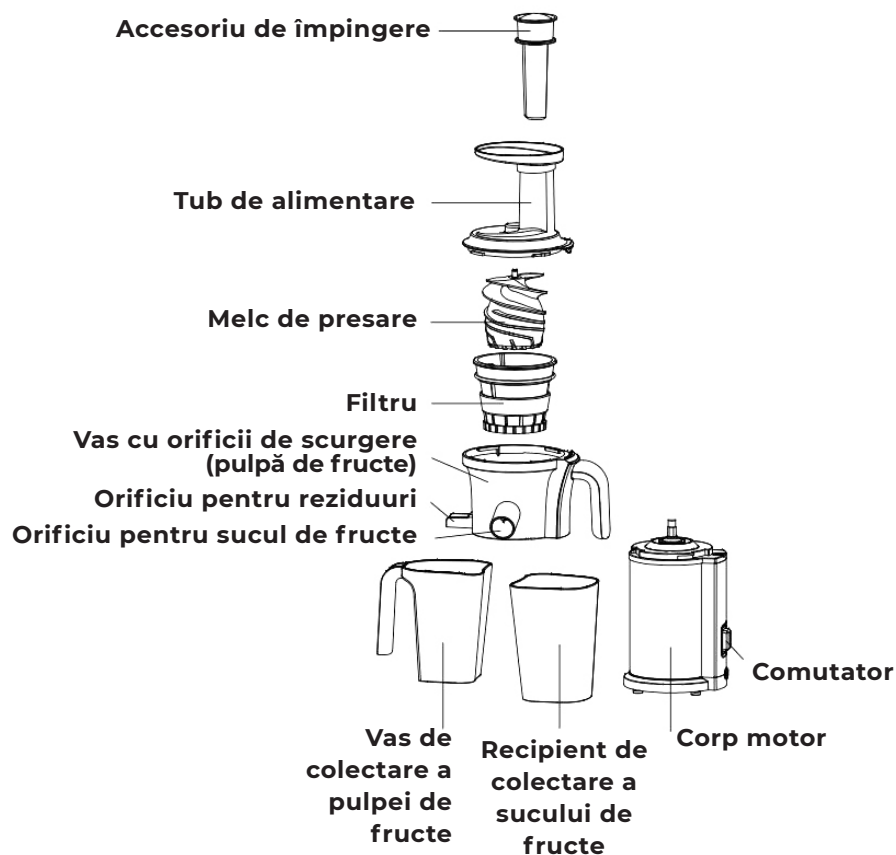

Înainte de asamblarea aparatului și a primei utilizări, clătiți-l cu apă caldă, apoi ștergeți părțile componente ale aparatului. Este interzisă imersarea în apă a corpului motor.

ASAMBLAȚI STORCĂTORUL DE FRUCTE CONFORM FIGURII ANEXATE.

1. Așezați vasul prevăzut cu orificii de scurgere pe corpul motor rotind vasul în sensul mișcării acelor de ceasornic. Vasul este în poziție corectă dacă punctul alb aflat pe marginea vasului se află deasupra semnului lacăt alb închis aflat pe corpul motor. (Mențiune: Dacă vasul nu se află corespunzător pe corpul motor, aparatul nu funcționează.)

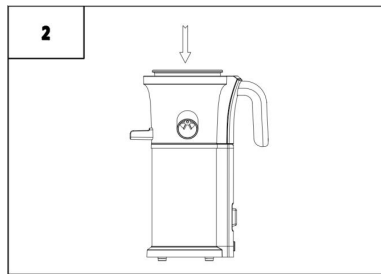
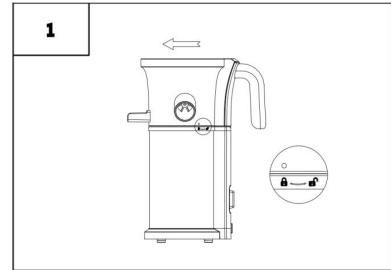

2. Așezați filtrul în vas.

3. Fixați melcul de presare în filtru rotindu-l ușor în sensul mișcării acelor de ceasornic, apoi apăsați-l cu precauție în jos până se blochează

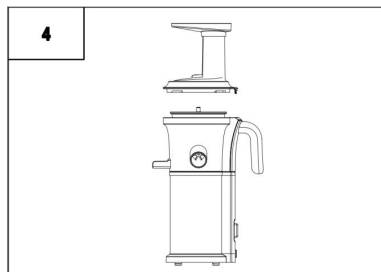
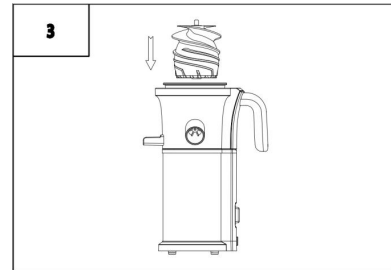

4. Așezați tubul de alimentare deasupra vasului.

5. Tubul de alimentare este în poziție corectă dacă punctul alb aflat pe el se află deasupra semnului lacăt alb închis aflat pe mânerul vasului

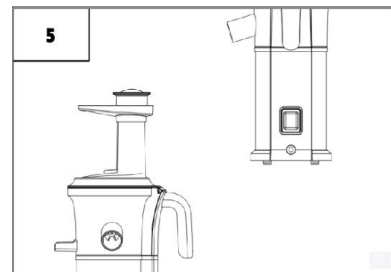

UTILIZAREA STORCĂTORULUI DE FRUCTE

Înainte de conectarea la rețeaua de curent electric, alegeți locul aparatului, care să fie, pe cât posibil, pe o suprafață antiderapantă.

1. După ce ați asamblat cu siguranță aparatul, conectați cablul de alimentare într-o priză.
2. Așezați vasul de colectare a pulpei de fructe sub orificiul pentru reziduuri și recipientul de colectare a sucului de fructe sub orificiul pentru sucul de fructe.

3. Comutatorul storcătorului de fructe are trei poziții (figura 6)

a. ON – Pornire: pornește motorul pentru presare.

b. O (Off) – Oprire: oprește funcționarea.

c. R (Rev) – Schimbarea direcției: rotește melcul în sens invers. figura 6

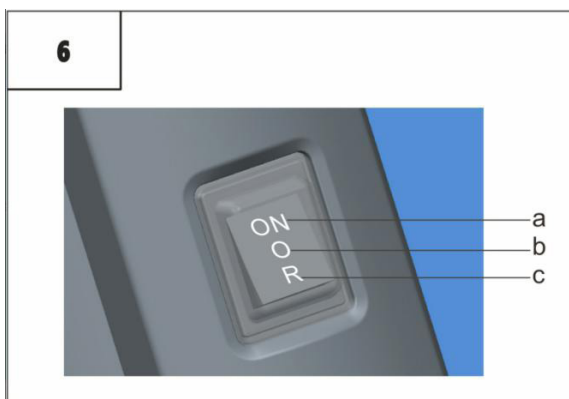

4. Curățați și tăiați în bucăți de 2 cm fructele și legumele pe care doriți să le stoarceți. Atenție: Nu puneți prea multe fructe/legume în tub deoarece acestea pot bloca melcul de presare și aparatul se poate opri. Aveți grijă să îndepărtați toate părțile tari sau sămburii, deoarece aceste părți tari pot deteriora melcul de presare.
5. Orice fel de fructe/legume puneți în tub, melcul de presare trage înăuntru ingredientele și începe presarea. NU îndesați peste măsură tubul cu ingrediente. Folosiți accesoriul de împingere doar pentru ca fructele/legumele să ajungă mai ușor la melc.
6. Este cel mai bine să punem toată mâncarea în tub în ritm lent, permițând astfel extragerea întregii pulpe de fructe/legume.
7. Opriți aparatul după ce ați stors toate ingredientele. Nu lăsați motorul să meargă fără ingrediente, deoarece acesta se poate supraîncălzi.
8. Curățați aparatul dacă doriți să stoarceți alte tipuri de fructe/legume. Pentru aceasta puneți un vas colector sub orificiul pentru sucul de fructe, turnați apă în tub și porniți aparatul. Astfel poate fi clătită pulpa rămasă în aparat. Când apa scursă este deja curată, se pot pune în tub alte ingrediente.
MENȚIUNE: Această operație nu substituie curățarea completă a aparatului după utilizare.

SUGESTII PENTRU STOARCEREA FRUCTELOR

Citiți cu atenție instrucțiunile de utilizare și pentru a obține cele mai bune rezultate, urmați recomandările de mai jos.

- Puneți cu grijă ingredientele în tubul de alimentare. NU îndesați peste măsură tubul cu ingrediente. Folosiți accesoriul de împingere doar pentru ca fructele/legumele să ajungă mai ușor la melc. Nu împingeți tare mâncarea în tub.
- Pentru a obține cel mai bun rezultat pe parcursul stoarcerii, tăiați ingredientele în bucăți de aproximativ 2 cm.
- Puneți mâncarea în tubul de alimentare încet, treptat.
- Nu puneți în aparat fructe și legume congelate sau gheață.
- Se recomandă ca stoarcerea în aparat a legumelor cu frunze să se facă împreună cu fructele.

MENTIUNE:

La baza vasului prevăzut cu orificii de scurgere se află o garnitură de silicon (figura 7), care împiedică sucul de fructe să pătrundă în orificiul pentru reziduuri. Înainte de utilizare convingeți-vă ca această garnitură este la locul ei. La curățare trageți afară această garnitură, pentru ca apa să poată curge și aici pentru a înlătura resturile de mâncare.

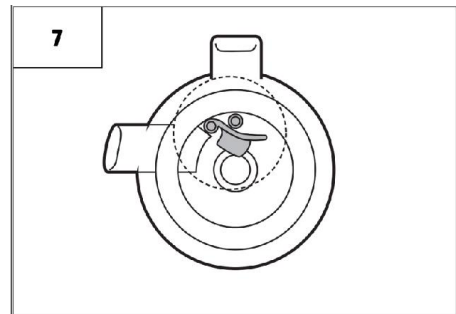

CURĂȚAREA STORCĂTORULUI DE FRUCTE

1. Curățați aparatul după fiecare utilizare.
2. Întotdeauna opriți aparatul înainte de curățare, deconectați-l de la rețeaua de curent electric.
3. Rotiți tubul de alimentare în sensul invers al mișcării acelor de ceasornic, apoi trageți-l în sus.
4. Rotiți vasul prevăzut cu orificii de scurgere în sensul invers al mișcării acelor de ceasornic, apoi ridicați-l afară împreună cu melcul de presare și cu filtrul.
5. Dezasamblați unitatea superioară în următoarea ordine:
 - a. Tubul de alimentare
 - b. Melcul de presare
 - c. Filtrul
 - d. Vasul prevăzut cu orificii
6. Curățați bine cu peria anexată și cu apă caldă cu detergent părțile componente demontate. Nu uitați să scoateți garnitura de silicon în scopul înlăturării resturilor de mâncare (figura 7). La curățare nu folosiți praf abraziv, detergent puternic sau ustensile de curățat dure. După curățare, înainte de a-l utiliza din nou, lăsați părțile componente să se usuce. Este interzisă curățarea aparatului în mașina de spălat vase. Este interzisă imersarea în apă a corpului motor.

REMEDIEREA PROBLEMELOR

Problema	Soluția
Aparatul nu funcționează	Verificați dacă aparatul este conectat, respectiv dacă la asamblare, fiecare parte componentă a ajuns în mod corespunzător la locul său.
Aparatul se înfundă sau se oprește	Verificați dacă tubul de alimentare nu este prea tare umplut.
	Verificați dacă toate părțile tari sau sămburii sunt îndepărtați și nu sunt blocați.
	Opriti aparatul, apoi mișcați melcul în sens invers.
	Opriti aparatul, demontați-l și curățați părțile superioare ale aparatului.
Sunet scârțâitor în timpul utilizării	Aparatul produce acest sunet în timpul funcționării, ceea ce este normal. Pentru a verifica, porniți aparatul gol.
Scurgeri de lichid sub aparat	Verificați dacă garnitura de silicon este la locul ei.
Deteriorarea filtrului	Pentru utilizarea corectă a aparatului citiți cu atenție instrucțiunile de utilizare și sugestiile referitoare la utilizare. Nu îndesați peste măsură tubul cu ingrediente și nu forțați stoarcerea cu împingeri puternice.

REMEDIEREA PROBLEMELOR

Problema	Soluția
Iese prea multă pulpă din aparat	Pentru a evita ca fibrele să se înfășoară pe melcul de presare, tăiați ingredientele în bucăți mai mici (mai ales cele bogate în fibre). Alimentați mai încet ingredientele și lăsați să se îndepărteze tot sucul și pulpa înainte de a pune o nouă porție în tub.
Vasul s-a blocat, nu poate fi îndepărtat de pe corpul motor	Acumularea ingredientelor în vas cauzează acest lucru. Apăsăți comutatorul de schimbare a direcției 3-5 secunde, repetați acest lucru de 2-3 ori, până când aparatul prelucrează ingredientele. După aceasta împingeți vasul în sus și între timp rotiți-l.
Tubul de alimentare s-a blocat, nu poate fi scos de pe vas	Apăsăți comutatorul de schimbare a direcției 3-5 secunde, repetați acest lucru de 2-3 ori. După aceea împingeți tubul de alimentare în sus și între timp rotiți-l.

SFATURI PENTRU PROTECȚIA MEDIULUI ÎNCONJURĂTOR

Părțile componente ale aparatului pot fi reciclate. Cu reciclarea lor contribuim la protejarea mediului înconjurător. Depozitați storcătorul de fructe complet asamblat, în poziție verticală în dulapul de bucătărie sau într-un dulap uscat și curat. Cu îngrijirea și curățarea lui adecvată, aparatul Dumneavoastră poate funcționa ani de zile.

Pentru alte informații și recomandări consultați portalul nostru www.hauser.eu. Pe pagina noastră cu conținut continuu actualizat, puteți găsi idei cu privire la utilizarea aparatului, cât și alte curiozități.

DECLARAȚIE DE CONFORMITATE:

Acest produs îndeplinește cerințele stabilite în Directivele Uniunii Europene: EMC 2014/30/UE; LVD 2014/35/UE; RoHS 2011/65/UE. Produsul HAUSER cumpărat de Dumneavoastră corespunde caracteristicilor tehnice prezentate în instrucțiunile de utilizare.

CÂMPURI ELECTROMAGNETICE (EMF)

Acest aparat corespunde cerințelor stabilite de standardele referitoare la câmpurile electromagnetice (EMF). În cazul în care utilizați aparatul conform instrucțiunilor de utilizare, potrivit cunoștințelor științifice actuale, aparatul poate fi folosit cu siguranță.

Instalația electrică are componente care fac parte din categoria deșeurilor periculoase asupra mediului înconjurător. Acestea nu le adunați împreună cu deșeurile menajere, deoarece ajungând între deșeurile solide ale localității, pot polua în mod considerabil mediul înconjurător. Colectarea aparatelor electrice uzate se face separat, de aceea folosiți sistemul de preluare și colectare existent. După data de 13 august 2005, cu ocazia cumpărării aparatelor noi, la locul cumpărării puteți preda aparatele electrice uzate.

Aparatele astfel preluate, după ce au fost demontate de specialiști, sunt prelucrate în mod corespunzător de întreprinderile care au contractat această activitate.

Mediul înconjurător este moștenirea nepoților noștri, protejarea lui este interesul și responsabilitatea noastră, a tuturor. Sprijiniți și Dumneavoastră această tendință!

