

USER MANUAL



INHOUDSOPGAVE

1. VEILIGHEIDSINFORMATIE.....	3
2. VEILIGHEIDSVOORSCHRIFTEN.....	4
3. PRODUCTBESCHRIJVING.....	6
4. BEDIENINGSPANEEL.....	8
5. PROGRAMMA'S.....	9
6. OPTIES.....	11
7. INSTELLINGEN.....	12
8. VOOR HET EERSTE GEBRUIK.....	15
9. DAGELIJKS GEBRUIK.....	16
10. AANWIJZINGEN EN TIPS.....	18
11. ONDERHOUD EN REINIGEN.....	20
12. PROBLEEMOPLOSSING.....	23
13. TECHNISCHE INFORMATIE.....	27
14. MILIEUBESCHERMING.....	28

VOOR PERFECTE RESULTATEN

Bedankt dat je voor dit AEG-product hebt gekozen. We hebben het gecreëerd om jarenlang onberispelijke prestaties te leveren, met innovatieve technologieën die het leven eenvoudiger maken – functies die je wellicht niet op gewone apparaten aantreft. Neem een paar minuten de tijd om het beste uit het apparaat te halen. Ga naar onze website voor:



Advies over gebruik, brochures, het oplossen van problemen, service- en reparatie-informatie:

www.aeg.com/support



Registreer je product voor een betere service:

www.registeraeg.com



Koop accessoires, verbruiksartikelen en originele reserveonderdelen voor je apparaat:

www.aeg.com/shop

KLANTENSERVICE EN SERVICE

Gebruik altijd originele onderdelen.

Als u contact opneemt met onze erkende servicedienst, zorg er dan voor dat u de volgende gegevens tot uw beschikking hebt: Model, PNC, serienummer.

De informatie vindt u op het typeplaatje.

 Waarschuwingen en veiligheidsinformatie

 Algemene informatie en tips

 Milieu-informatie

Wijzigingen voorbehouden.

1. ⚠️ VEILIGHEIDSINFORMATIE

Lees zorgvuldig de meegeleverde instructies voor installatie en gebruik van het apparaat. De fabrikant is niet verantwoordelijk voor verwondingen of schade die voortvloeit uit de onjuiste installatie of het onjuiste gebruik. Bewaar de instructies altijd op een veilige, toegankelijke plek voor toekomstig gebruik.

1.1 Veiligheid van kinderen en kwetsbare mensen

- Dit apparaat kan worden gebruikt door kinderen van 8 jaar en ouder en door mensen met een beperkt lichamelijk, zintuiglijk of verstandelijk vermogen of een gebrek aan ervaring en kennis, indien zij onder toezicht staan of instructies hebben gekregen over het veilig gebruiken van het apparaat en indien zij de gevaren begrijpen.
- Kinderen tussen de 3 en 8 jaar oud en personen met zware en complexe beperkingen dienen altijd uit de buurt van het apparaat te worden gehouden, tenzij ze voortdurend onder toezicht staan.
- Kinderen jonger dan 3 jaar dienen, tenzij zij voortdurend onder toezicht staan, bij het apparaat uit de buurt te worden gehouden.
- Laat kinderen niet met het apparaat spelen.
- Houd reinigingsmiddelen uit de buurt van kinderen.
- Houd kinderen en huisdieren uit de buurt van het apparaat als de deur open staat.
- Kinderen mogen zonder toezicht geen reinigings- en onderhoudswerkzaamheden aan het apparaat uitvoeren.

1.2 Algemene veiligheid

- Dit apparaat is bedoeld voor gebruik in huishoudelijke en soortgelijke toepassingen, zoals:
 - boerderijen; personeelskeukens in winkels, kantoren of andere werkomgevingen;

- door gasten in hotels, motels, bed & breakfast en andere woonomgevingen.
- De specificatie van dit apparaat niet wijzigen.
- De waterdruk (minimaal en maximaal) moet liggen tussen 0.5 (0.05) / 8 (0.8) bar (MPa)
- Volg het maximale aantal 13 plaatsen.
- Indien het netsnoer beschadigd is, moet het worden vervangen door de fabrikant, een erkende serviceverlener of vergelijkbaar gekwalificeerde personen om gevaar te voorkomen.
- **WAARSCHUWING:** Messen en andere gebruiksvoorwerpen met scherpe punten moeten met hun punt naar beneden of horizontaal in de mand geplaatst worden.
- Laat het apparaat niet onbeheerd achter met de geopende deur om te voorkomen dat u er per ongeluk op stapt.
- Schakel het apparaat uit en trek de stekker uit het stopcontact voordat je onderhoudshandelingen verricht.
- Gebruik geen waterstralen onder druk en/of stoom om het apparaat te reinigen.
- Als het apparaat is voorzien van ventilatieopeningen in de basis, mogen deze niet worden afgedekt met bijv. een vloerkleed.
- Het apparaat moet met de nieuwe meegeleverde slangset worden aangesloten op een kraan. Oude slangsets mogen niet opnieuw worden gebruikt.

2. VEILIGHEIDSVOORSCHRIFTEN

2.1 Installatie



WAARSCHUWING!

Alleen een erkende installatietechnicus mag het apparaat installeren.

- Verwijder alle verpakkingsmaterialen.
- Installeer en gebruik geen beschadigd apparaat.
- Gebruik het apparaat niet voordat u het in de ingebouwde structuur installeert omwille van veiligheidsredenen.
- Volg de installatie-instructies die zijn meegeleverd met het apparaat.
- Pas altijd op bij verplaatsing van het apparaat, want het is zwaar. Gebruik altijd veiligheidshandschoenen en gesloten schoeisel.

- Installeer of gebruik het apparaat niet op een plek waar de temperatuur onder de 0 °C komt.
- Installeer het apparaat op een veilige en geschikte plaats die aan alle installatie-eisen voldoet.



www.youtube.com/electrolux
www.youtube.com/aeg

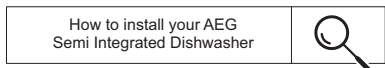

2.2 Elektrische aansluiting



WAARSCHUWING!

Gevaar voor brand en elektrische schokken.

- Dit apparaat moet worden aangesloten op een geaard stopcontact.
- Zorg ervoor dat de parameters op het vermogensplaatje overeenkomen met elektrische vermogen van de netstroom.
- Gebruik altijd een juist geïnstalleerd schokbestendig stopcontact.
- Gebruik geen adapters met meerdere stekkers en verlengkabels.
- Zorg dat u de netstekker en het netsnoer niet beschadigt. Indien de voedingskabel moet worden vervangen, dan moet dit gebeuren door onze Klantenservice.
- Steek de stekker pas in het stopcontact als de installatie is voltooid. Zorg ervoor dat het netsnoer na installatie bereikbaar is.
- Trek niet aan het netsnoer om het apparaat los te koppelen. Trek altijd aan de stekker.
- Dit apparaat is voorzien van een 13 A stekker. Als de zekering van de stekker vervangen moet worden, moet een ASTA (BS 1362)-zekering van 13-ampère worden gebruikt (uitsluitend VK en Ierland).

2.3 Wateraansluiting

- Beschadig de waterslangen niet.
- Indien buizen lang niet zijn gebruikt, er reparaties hebben plaatsgevonden of er nieuwe apparaten zijn geplaatst (watermeters, enz.), moet je, voordat

de nieuwe buizen worden aangesloten, het water laten stromen totdat het schoon en helder is.

- Zorg ervoor dat er geen zichtbare waterlekken zijn tijdens en na het eerste gebruik van het apparaat.
- De watertoevoerslang heeft een veiligheidsventiel en een omhulsel met een hoofdkabel aan de binnenkant.

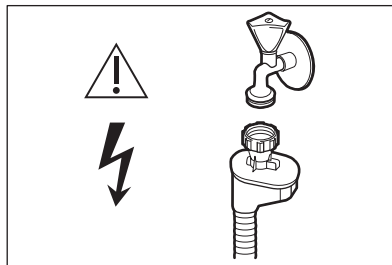

WAARSCHUWING!

Gevaarlijke spanning.

- Als de watertoevoerslang beschadigd is, sluit dan onmiddellijk de waterkraan en haal de stekker uit het stopcontact. Neem contact op met de service-afdeling om de watertoevoerslang te vervangen.

2.4 Gebruik

- Plaats geen ontvlambare producten of artikelen die vochtig zijn met ontvlambare producten in, bij of op het apparaat.
- Vaatwasmiddelen zijn gevaarlijk. Volg de veiligheidsinstructies op de verpakking van het vaatwasmiddel op.
- Drink en speel niet met het water in het apparaat.
- Verwijder de vaat pas uit het apparaat als het programma is voltooid. Er kan wat vaatwasmiddel op de vaat achterblijven.
- Oefen geen druk uit op de open deur van het apparaat en leg er ook geen voorwerpen op.
- Er kan hete stoom uit het apparaat komen als u de deur opent terwijl een programma bezig is.

2.5 Service

- Neem contact op met de erkende servicedienst voor reparatie van het

apparaat. Gebruik alleen originele reserveonderdelen.

- Houd er rekening mee dat zelfreparatie of niet-professionele reparatie gevolgen kan hebben voor de veiligheid en de garantie kan doen vervallen.
- De volgende reserveonderdelen zijn beschikbaar gedurende 7 jaar nadat het model is stopgezet: motor, circulatie- en afvoerpomp, verwarmingstoestellen en verwarmingselementen, inclusief warmtepompen, leidingen en aanverwante apparatuur, waaronder slangen, kleppen, filters en aquastops, structurele en interne onderdelen met betrekking tot deurconstructies, printplaten, elektronische displays, drukschakelaars, thermostaten en sensoren, software en firmware, inclusief resetsoftware. Houd er rekening mee dat sommige van deze reserveonderdelen alleen beschikbaar zijn voor professionele reparateurs en dat niet alle reserveonderdelen relevant zijn voor alle modellen.
- De volgende reserveonderdelen zullen gedurende 10 jaar nadat het model is stopgezet beschikbaar zijn: deurscharnieren en -afdichtingen,

andere afdichtingen, spuitarmen, afvoerfilters, binnenrekken en plastic randapparatuur zoals manden en deksels.

- Met betrekking tot de lamp(en) in dit product en reservelampen die afzonderlijk worden verkocht: Deze lampen zijn bedoeld om bestand te zijn tegen extreme fysieke omstandigheden in huishoudelijke apparaten, zoals temperatuur, trillingen, vochtigheid, of zijn bedoeld om informatie te geven over de operationele status van het apparaat. Ze zijn niet bedoeld voor gebruik in andere toepassingen en zijn niet geschikt voor verlichting in huishoudelijke ruimten.

2.6 Verwijdering



WAARSCHUWING!

Gevaar voor letsel of verstikking.

- Haal de stekker uit het stopcontact.
- Snij het netsnoer van het apparaat af en gooi dit weg.
- Verwijder de deurgreep om te voorkomen dat kinderen en huisdieren opgesloten raken in het apparaat.

3. PRODUCTBESCHRIJVING



De afbeeldingen hieronder geven alleen een algemeen productoverzicht. Raadpleeg voor meer gedetailleerde informatie andere hoofdstukken en/of documenten die bij het apparaat zijn meegeleverd.

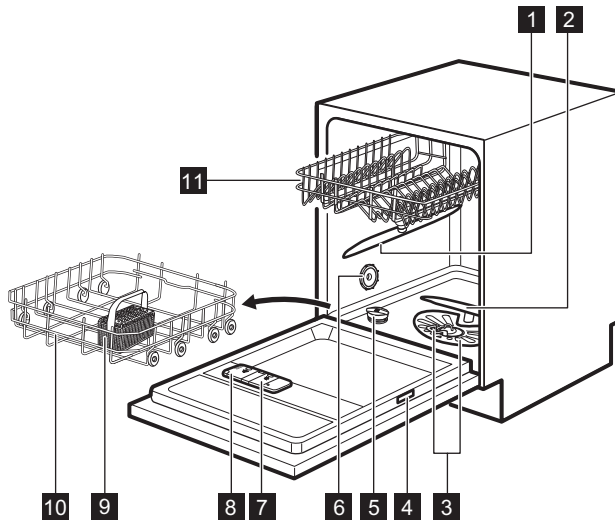

1 Bovenste sproeiarm

2 Onderste sproeiarm

3 Filters

4 Typeplaatje

5 Zoutreservoir

6 Luchtventilatie

7 Glansmiddeldoseerbakje

8 Afwasmiddeldoseerbakje

9 Bestekmand

10 Onderste korf

11 Bovenste korf

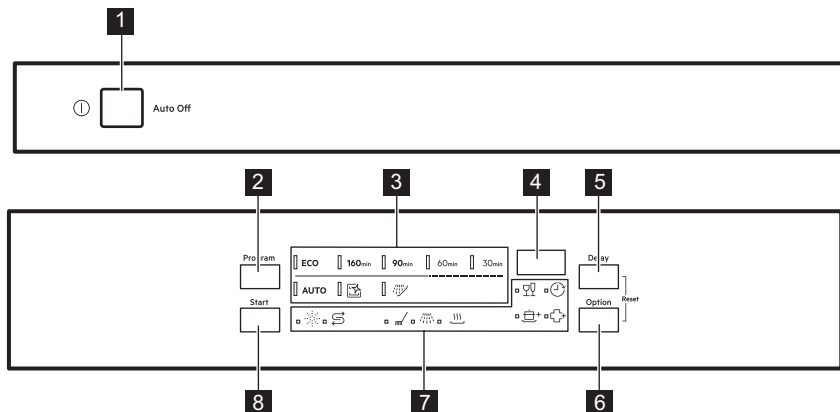

4. BEDIENINGSPANEEL



- | | |
|------------------------------------|--------------------------|
| 1 Aan/uit-toets | 6 Option-toets |
| 2 Program-toets | 7 Controlelampjes |
| 3 Programma-contrôlelampjes | 8 Start-toets |
| 4 Display | |
| 5 Delay-toets | |

4.1 Indicatielampjes



Indicatie-lampje	Beschrijving
	Indicatielampje zout. Dit is aan als het zoutreservoir bijgevuld dient te worden. Het is altijd uit als het programma in werking is.
	Indicatielampje glansspoelmiddel. Dit is aan als het glansspoelmiddeldo-seerbakje bijgevuld dient te worden. Het is altijd uit als het programma in werking is.
	Indicatielampje van wasfase. Dit is aan wanneer de wasfase loopt.
	Indicatielampje spoelfase. Dit is aan wanneer de spoelfase loopt.
	Indicatielampje droogfase. Dit is aan wanneer u een programma selec-teert met de droogfase. Het gaat knipperen wanneer de droogfase loopt.
	Indicatielampje Delay. Gaat aan als u de starttijdskeuze inschakelt.
	Indicatielampje GlassCare.

Indicatie-lampje	Beschrijving
	Indicatielampje ExtraPower.
	Indicatielampje ExtraHygiene.

5. PROGRAMMA'S

De volgorde van de programma's in de tabel geeft mogelijk hun volgorde op het bedieningspaneel niet weer.

Programma	Type lading	Mate van be- vuiling	Programmafases	Opties
ECO ¹⁾	<ul style="list-style-type: none"> • Vaatwerk • Bestek • Potten • Pannen 	<ul style="list-style-type: none"> • Normaal • Licht aan- gekoekt 	<ul style="list-style-type: none"> • Voorspoelen • Wassen op 50 °C • Tussentijdse spoeling • Laatste spoeling 55 °C • Drogen • AirDry 	<ul style="list-style-type: none"> • ExtraPower • GlassCare • ExtraHygiene
160min	<ul style="list-style-type: none"> • Vaatwerk • Bestek • Potten • Pannen 	<ul style="list-style-type: none"> • Normaal tot zwaar • aange- koekt 	<ul style="list-style-type: none"> • Voorspoelen • Wassen op 60 °C • Tussentijdse spoeling • Laatste spoeling 60 °C • Drogen • AirDry 	<ul style="list-style-type: none"> • ExtraPower • GlassCare • ExtraHygiene
90min	<ul style="list-style-type: none"> • Vaatwerk • Bestek • Potten • Pannen 	<ul style="list-style-type: none"> • Normaal • Licht aan- gekoekt 	<ul style="list-style-type: none"> • Wassen op 60 °C • Tussentijdse spoeling • Laatste spoeling 55 °C • Drogen • AirDry 	<ul style="list-style-type: none"> • ExtraPower • GlassCare • ExtraHygiene
60min	<ul style="list-style-type: none"> • Vaatwerk • Bestek 	<ul style="list-style-type: none"> • Fris • Licht aan- gekoekt 	<ul style="list-style-type: none"> • Wassen op 60 °C • Tussentijdse spoeling • Laatste spoeling 50 °C • AirDry 	<ul style="list-style-type: none"> • ExtraPower • GlassCare • ExtraHygiene

Programma	Type lading	Mate van bevuiling	Programmafases	Opties
30min	<ul style="list-style-type: none"> Vaatwerk Bestek 	<ul style="list-style-type: none"> Fris 	<ul style="list-style-type: none"> Wassen op 50 °C Tussentijdse spoeling Laatste spoeling 50 °C AirDry 	<ul style="list-style-type: none"> ExtraPower GlassCare ExtraHygiene
AUTO ²⁾	<ul style="list-style-type: none"> Vaatwerk Bestek Potten Pannen 	Het programma past zich aan de vuilgraad aan.	<ul style="list-style-type: none"> Voorspoelen Wassen 50 - 60 °C Tussentijdse spoeling Laatste spoeling 60 °C Drogen AirDry 	
 3)	<ul style="list-style-type: none"> Geen lading 	Het programma reinigt de binnenkant van het apparaat.	<ul style="list-style-type: none"> Wassen op 70 °C Tussentijdse spoeling Laatste spoeling AirDry 	-
 4)	<ul style="list-style-type: none"> Alle soorten vaat 	<ul style="list-style-type: none"> Alle vuilgraden 	<ul style="list-style-type: none"> Voorspoelen 	-

1) Dit programma heeft het meest efficiënte water- en energieverbruik voor normaal vervuild serviesgoed en bestek. Dit is het standaardprogramma voor testinstituten. Dit programma wordt gebruikt voor de beoordeling van de naleving van Verordening (EU) 2019/2022 van de Commissie inzake ecologisch ontwerp.



2) Het apparaat detecteert de vuilgraad en het aantal voorwerpen in de rekken. De temperatuur, de hoeveelheid water, het energieverbruik en de programmaduur worden automatisch aangepast.

3) Dit programma is ontworpen om de binnenkant van het apparaat effectief en efficiënt te reinigen. Het verwijdert kalkaanslag en vetresten. Het programma dient minstens iedere 2 maanden zonder vaat te worden gedraaid met een ontkalker of een vaatwasserreiniger.

4) Met dit programma kunt u voedselresten snel van de vaat afspoelen om zo geurvorming in het apparaat te voorkomen. Gebruik geen vaatwasmiddel bij dit programma.

5.1 Verbruikswaarden

Programma ^{1) 2)}	Water (l)	Energieverbruik (kWh)	Duur (min)
ECO	9.9	0.936	240
160min	9.2 - 11.2	0.96 - 1.08	160
90min	9.1 - 11.1	1.01 - 1.13	90
60min	9.3 - 11.4	0.82 - 0.94	60

Programma ^{1) 2)}	Water (l)	Energieverbruik (kWh)	Duur (min)
30min	9.4 - 11.4	0.57 - 0.69	30
AUTO	8.2 - 11.2	0.67 - 1.08	120 - 170
	8.4 - 10.2	0.60 - 0.71	60
	3.7 - 4.5	0.02 - 0.05	15

¹⁾ De druk en temperatuur van het water, de variaties in stroomtoevoer, de opties, de hoeveelheid vaat en mate van vervuiling kunnen de verbruikswaarden veranderen.

²⁾ De waarden voor andere programma's dan ECO zijn slechts indicatief.

5.2 Informatie voor testinstututen

Om de nodige informatie te ontvangen over het uitvoeren van prestatietesten (bijv. volgens EN60436), stuurt u een e-mail naar:

info.test@dishwasher-production.com

Voeg in je aanvraag de productnummercode (PNC) van het typeplaatje toe.

Raadpleeg voor andere vragen betreffende je vaatwasmachine het serviceboekje dat met je apparaat is meegeleverd.

6. OPTIES

 De gewenste opties moeten elke keer dat u een programma start worden geactiveerd. De opties kunnen niet worden in- of uitgeschakeld als een programma in werking is.

 De knop Option schakelt tussen de beschikbare opties en hun mogelijke combinaties.

 Niet alle opties kunnen met elkaar worden gecombineerd. Als u opties hebt geselecteerd die niet met elkaar te combineren zijn, dan schakelt het apparaat automatisch één of meerdere opties uit. Alleen de indicatielampjes van de actieve opties zijn aan.

 Als een optie niet van toepassing is op een programma, dan gaat het bijbehorende indicatielampje niet branden of het knippert even en gaat dan uit.

 Het activeren van opties kan van invloed zijn zowel op het water- en energieverbruik, als op de programmaduur.

6.1 GlassCare

Deze optie biedt speciale zorg voor een delicate lading. Het voorkomt snelle veranderingen in de wastemperatuur van het geselecteerde programma en verlaagt het 45 °C. Dit beschermt glaswerk tegen schade.

GlassCare inschakelen

Druk op **Option** totdat het indicatielampje  aan is.

Het display geeft de bijgewerkte programmaduur weer.

6.2 ExtraPower

Deze optie verbetert de wasresultaten van het geselecteerde programma. De optie verhoogt de wastemperatuur en verlengt de duur.

Activeren ExtraPower

Druk op **Option** tot het lampje  aan is.

Het display geeft de bijgewerkte programmaduur weer.

6.3 ExtraHygiene

Deze optie zorgt voor meer hygiënische resultaten door de temperatuur tijdens de laatste spoelfase gedurende minstens 10 minuten tussen 65 °C en 70 °C te houden.

Het activeren van ExtraHygiene

Druk op **Option** totdat het -indicatielampje aangaat. Het display geeft de bijgewerkte programmaduur weer.

7. INSTELLINGEN

7.1 Programmakeuzemodus en gebruikersmodus

Als het apparaat in de programmakeuzemodus staat, kan een programma worden ingesteld en de gebruikersmodus worden ingevoerd.

Instellingen beschikbaar in de gebruikersmodus:

- Het niveau van de waterverzachter afgestemd op de waterhardheid.
- De activering of deactivering van de aanduiding leeg glansmiddelreservoir.
- De activering of deactivering van de AirDry.

Het apparaat slaat de instellingen op, dus u hoeft deze niet voor iedere cyclus te configureren.

De programmakeuzemodus instellen

Het apparaat staat in de programmakeuzemodus als de programma-indicator **ECO** aan is en op het display de programmaduur staat.

Na de activering bevindt het apparaat zich standaard in de programmakeuzemodus. Als dit niet zo is, stelt u de programmakeuzemodus als volgt in:

Houd tegelijkertijd **Delay** en **Option** ingedrukt tot het apparaat in de programmakeuzemodus staat.

Naar gebruikersmodus

Zorg dat het apparaat in de programmakeuzemodus staat.

Houd, om naar de gebruikersmodus te gaan, tegelijkertijd **Delay** en **Option** ingedrukt totdat de indicatielampjes **ECO**, **160min** en **90min** knipperen en het display blanco is.

7.2 De waterontharder

De waterontharder verwijdert mineralen van de watertoevoer die een nadelige invloed hebben op de wasresultaten en het apparaat.

Hoe hoger het gehalte van deze mineralen, des te harder is het water. De waterhardheid wordt gemeten in de volgende gelijkwaardige schalen.

De waterontharder moet worden afgesteld op de hardheid van het water in uw woonplaats. Uw waterleidingbedrijf kan u informeren over de hardheid van het water in uw woonplaats. Het is belangrijk om het correcte niveau voor de waterontharder in te stellen voor goede wasresultaten.

Waterhardheid

Duitse hardheid (°dH)	Franse hardheid (°fH)	mmol/l	Clarkehardheid	Wateronthardingsniveau
47 - 50	84 - 90	8,4 - 9,0	58 - 63	10
43 - 46	76 - 83	7,6 - 8,3	53 - 57	9
37 - 42	65 - 75	6,5 - 7,5	46 - 52	8
29 - 36	51 - 64	5,1 - 6,4	36 - 45	7
23 - 28	40 - 50	4,0 - 5,0	28 - 35	6
19 - 22	33 - 39	3,3 - 3,9	23 - 27	5 1)
15 - 18	26 - 32	2,6 - 3,2	18 - 22	4
11 - 14	19 - 25	1,9 - 2,5	13 - 17	3
4 - 10	7 - 18	0,7 - 1,8	5 - 12	2
<4	<7	<0,7	< 5	1 2)

1) Fabrieksinstelling.

2) Gebruik geen zout op dit niveau.

Stel ongeacht het gebruikte soort wasmiddel het juiste waterhardheidsniveau in om de bijvulindicator voor zout geactiveerd te houden.



Multivaatwastabletten die zout bevatten zijn niet effectief genoeg als waterontharder.

Regeneratieproces

Voor de juiste werking van de waterontharder moet de hars van de ontharder regelmatig worden geregenereerd. Dit proces is automatisch en maakt deel uit van de normale vaatwasmachinerwerking.

Wanneer de voorgeschreven hoeveelheid water (zie waarden in de tabel) is gebruikt sinds het vorige regeneratieproces, wordt een nieuw regeneratieproces gestart tussen de laatste spoeling en het einde van het programma.

Wateronthardingsniveau	Hoeveelheid water (l)
1	250
2	100
3	62
4	47
5	25
6	17
7	10
8	5
9	3
10	3

In het geval van de hoge wateronthardersinstelling kan dit ook in het midden van het programma gebeuren, vóór het spoelen (tweemaal tijdens een programma). De start van de regeneratie heeft geen invloed op de cycluseduur, tenzij deze plaatsvindt in het midden van een programma of aan het einde van een programma met een korte

droogfase. In dat geval verlengt de regeneratie de totale duur van een programma met nog eens 5 minuten.

Vervolgens kan het spoelen van de waterontharder wat 5 minuten duurt, beginnen in dezelfde cyclus of aan het begin van het volgende programma. Deze activiteit verhoogt het totale waterverbruik van een programma met 4 liter en het totale energieverbruik van een programma met 2 Wh. Het spoelen van de waterontharder eindigt met een volledige afvoer.

Elke uitgevoerde waterontharderspoeling (mogelijk meer dan één in dezelfde cyclus) kan de programmaduur met nog eens 5 minuten verlengen wanneer deze op enig moment aan het begin of in het midden van een programma plaatsvindt.



Alle in deze paragraaf genoemde verbruikswaarden worden bepaald volgens de huidige geldende norm in laboratoriumomstandigheden met waterhardheid 2,5 mmol/l volgens de verordening 2019/2022 (waterontharder: niveau 3). De druk en de temperatuur van het water en de variaties van de netvoeding kunnen de waarden veranderen.

Het instellen van het wateronthardingsniveau

Zorg dat het apparaat in de gebruikersmodus staat.

1. Druk op **Program**.
 - Het indicatielampje **ECO** blijft knipperen.
 - De resterende indicatielampjes zijn uit.
 - Het display toont de huidige instelling: bijv. 5 L = niveau 5.
2. Druk herhaaldelijk op **Program** om de instelling te wijzigen.
3. Druk op de aan/uit-toets om de instelling te bevestigen.

7.3 De aanduiding van leeg glansmiddelreservoir

Het glansmiddel zorgt dat het serviesgoed zonder vlekken of strepen droogt. Het wordt automatisch vrijgegeven tijdens de hete spoelfase.

Als het glansmiddelreservoir leeg is, gaat de glansmiddelindicator branden om aan te geven dat je glansmiddel moet bijvullen. Als je tevreden bent met de droogresultaten bij het gebruik van alleen multitabletten, kun je de aanduiding voor het bijvullen van glansmiddel deactiveren. Voor de beste droogprestaties dien je echter altijd glansmiddel te gebruiken.

Schakel de aanduiding in om de glansmiddelindicator actief te houden als je standaard wasmiddel of multitabletten zonder glansmiddel gebruikt.

De melding voor leeg glansspoelmiddelreservoir deactiveren

Zorg dat het apparaat in de gebruikersmodus staat.

1. Druk op **Start**.
 - Het indicatielampje **160min** blijft knipperen.
 - De resterende indicatielampjes zijn uit.
 - Het display toont de huidige instelling.
 - 0 d = de melding van leeg glansspoelmiddelreservoir is uitgeschakeld.
 - 1 d = de melding van leeg glansspoelmiddelreservoir is ingeschakeld.
2. Druk op **Start** om de instelling te wijzigen.
3. Druk op de aan/uit-toets om de instelling te bevestigen.

7.4 AirDry

AirDry biedt goede droogresultaten met minder energieverbruik. Tijdens de droogfase opent de deur van het apparaat automatisch en blijft deze op een kier staan.

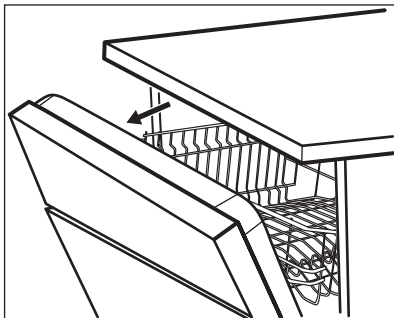

AirDry wordt bij alle programma's automatisch geactiveerd, behalve bij  (indien van toepassing).

De duur van de droogfase en de openingstijd van de deur variëren afhankelijk van het geselecteerde programma en de opties.

Wanneer AirDry de deur opent, toont het display de resterende tijd van het actieve programma.



LET OP!

Probeer de deur van het apparaat niet binnen 2 minuten na automatisch openen te sluiten. Dit kan het apparaat beschadigen. Als hierna de deur gedurende ten minste 3 minuten wordt gesloten, eindigt het draaiende programma.



LET OP!

Als kinderen toegang tot het apparaat hebben, adviseren we AirDry om te deactiveren. Het automatisch openen van de deur kan een gevaar vormen.

Deactiveren van AirDry

Zorg dat het apparaat in de gebruikersmodus staat.

1. Druk op **Delay**.
 - Het indicatielampje **90**min blijft knipperen.
 - De resterende indicatielampjes zijn uit.
 - Het display toont de huidige instelling:
 -  = AirDry is uitgeschakeld.
 -  = AirDry is ingeschakeld.
2. Druk op Delay om de instelling te wijzigen.
3. Druk op de aan/uit-toets om de instelling te bevestigen.

8. VOOR HET EERSTE GEBRUIK

1. **Controleer of het ingestelde stand van de waterontharder juist is voor de waterhardheid in uw omgeving. Indien niet, stel dan de stand van de waterontharder juist in.**
2. Vul het zoutreservoir.
3. Vul het glansspoelmiddeldoseerbakje.
4. Draai de waterkraan open.
5. Start een programma om resten te verwijderen die misschien nog in het apparaat zijn achtergebleven. Gebruik geen afwasmiddel en plaats geen vaat in de korven.

Na het starten van het programma laadt het apparaat de hars in de waterverzachter maximaal 5 minuten op. De wasfase start pas nadat deze procedure voltooid is. De procedure wordt regelmatig herhaald.

8.1 Het zoutreservoir



LET OP!

Gebruik uitsluitend grof zout dat voor vaatwassers is gemaakt. Fijn zout verhoogt het risico op corrosie.

Het zout wordt gebruikt om de hars in de waterontharder te herladen en voor goede wasresultaten voor dagelijks gebruik.

Het zoutreservoir vullen

1. Draai de dop linksom om het zoutreservoir te openen.
2. Doe 1 liter water in het zoutreservoir (alleen de eerste keer).
3. Vul het zoutreservoir met 1 kg zout (totdat het vol is).

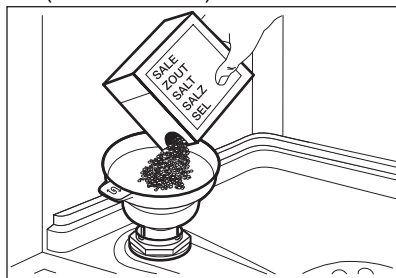

4. Schud de trechter voorzichtig bij het handvat om de laatste korrels erin te krijgen.
5. Verwijder het zout rond de opening van het zoutreservoir.

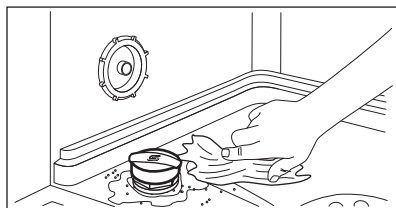

6. Draai de dop van het zoutreservoir rechtsom om het zoutreservoir te sluiten.



LET OP!

Water en zout kunnen uit het zoutreservoir stromen als u het bijvult. Start na het bijvullen van het zoutreservoir onmiddellijk een programma om corrosie te voorkomen.

8.2 Het glansspoelmiddelreservoir vullen

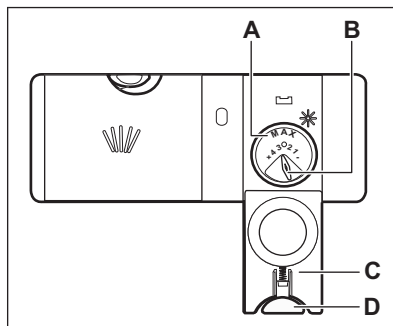

LET OP!

Het compartiment (A) is alleen voor glansmiddel. Vul het niet met vaatwasmiddel.



LET OP!

Gebruik alleen glansspoelmiddel dat speciaal is ontworpen voor vaatwassers.

1. Druk op de ontgrendelingsknop (D) om het deksel te openen (C).
2. Vul het doseerbakje (A) met het glansspoelmiddel niet verder dan de aanduiding "MAX".
3. Verwijder gemorst glansspoelmiddel met een absorberend doekje om te voorkomen dat er te veel schuim ontstaat.
4. Sluit het deksel. Zorg ervoor dat de ontgrendelknop op zijn plaats vergrendelt.



U kunt de programmakeuzeknop kiezen (B) tussen stand 1 (laagste hoeveelheid) en stand 4 of 6 (hoogste hoeveelheid).

9. DAGELIJKS GEBRUIK

1. Open de waterkraan.
2. Druk op de Aan/uit-toets om het apparaat te activeren.

Zorg dat het apparaat in de programmakeuzemodus staat.

- Vul het zoutreservoir als het zoutindicatielampje aan staat.
 - Vul het glansmiddeldoseerbakje als het glansmiddellampje brandt.
3. Ruim de rekken in.
 4. Voeg het wasmiddel toe.
 5. Voor het type lading en de mate van vervuiling dien je het juiste programma in te stellen en te starten.

9.1 Gebruik van het vaatwasmiddel

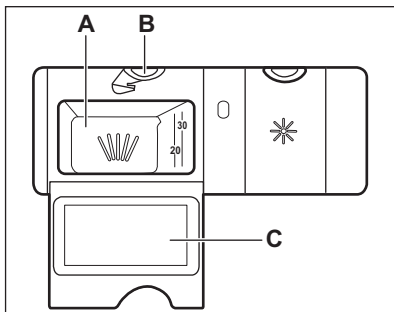

LET OP!

Gebruik uitsluitend vaatwasmiddelen die specifiek zijn bedoeld voor vaatwassers.

1. Druk op de ontgrendelingsknop (B) om het deksel (C) te openen.
2. Doe vaatwasmiddel als poeder of tabletten in het vakje (A).
3. Als het programma een voorspoelfase heeft, plaats dan een kleine hoeveelheid vaatwasmiddel aan de binnenkant van de deur van het apparaat.
4. Sluit de deur. Zorg ervoor dat de ontgrendelknop op zijn plaats vergrendelt.



Raadpleeg de instructies van de fabrikant op de verpakking van het product voor informatie over de dosering van het vaatwasmiddel. Doorgaans is 20 - 25 ml gelvaatwasmiddel geschikt voor het wassen van een lading met normaal vervuild serviesgoed.



Vul het compartiment (A) niet met meer dan 30 ml gelvaatwasmiddel.

9.2 Een programma instellen en starten

De Auto Off-functie

Deze functie verlaagt het energieverbruik door het apparaat automatisch uit te schakelen als het niet werkt.

De functie gaat werken:

- Als het wasprogramma is voltooid.
- Als er na 5 minuten nog geen programma is gestart.

Een programma starten

1. Druk op de aan/uit-knop om het apparaat te activeren. Zorg dat het apparaat in de keuzemodus Programma staat en de deur gesloten is.
2. Blijf op **Program** drukken totdat het indicatielampje van het gewenste programma aangaat.

Het display geeft de programmaduur weer.

3. Stel de bruikbare opties in.
4. Druk op **Start** om het programma te starten.
 - Het indicatielampje van de lopende fase is aan.
 - De programmaduur neemt af in stappen van 1 minuut.

Een programma starten met een uitgestelde start

1. Stel een programma in.

2. Blijf op **Delay** drukken tot het display de uitgestelde tijd toont die u wilt instellen (van 1 tot 24 uur).
3. Druk op **Start** om het aftellen te starten.
 - Het -lampje brandt.
 - De resterende tijd telt af in uren. Het laatste uur wordt in minuten weergegeven.

Als het aftellen klaar is, start het programma en gaat het indicatielampje van de lopende fase branden. Het indicatielampje  is uit.

De deur openen als het apparaat in werking is

Als u de deur opent terwijl een programma loopt, stopt het apparaat. Dit kan het energieverbruik en de programmaduur beïnvloeden. Als u de deur weer sluit, gaat het apparaat verder vanaf het moment van onderbreking.



Als de deur tijdens de droogfase langer dan 30 seconden wordt geopend, stopt het lopende programma. Dit gebeurt niet als de deur wordt geopend door de functie AirDry.



Probeer de deur van het apparaat niet binnen 2 minuten nadat AirDry hem automatisch opent te openen, want dit kan schade aan het apparaat veroorzaken. Als hierna de deur gedurende ten minste 3 minuten wordt gesloten, beëindigt het draaiende programma.

De uitgestelde start annuleren tijdens het aftellen

Als u de uitgestelde start annuleert, moet u het programma en de opties opnieuw instellen.

Houd tegelijkertijd **Delay** en **Option** ingedrukt tot het apparaat in de programmakeuzemodus staat.

Het programma annuleren

Houd tegelijkertijd **Delay** en **Option** ingedrukt tot het apparaat in de programmakeuzemodus staat. Controleer of er vaatwasmiddel in het vaatwasmiddelbakje aanwezig is voordat u een nieuw programma start.

Einde van het programma

Als het programma is voltooid, schakelt de Auto Off functie het apparaat automatisch uit.

Alle knoppen zijn inactief, behalve de aan/uit-toets.

Draai de waterkraan dicht.

10. AANWIJZINGEN EN TIPS

10.1 Algemeen

Volg de onderstaande tips om te zorgen voor optimale schoonmaak- en droogresultaten en ook het milieu te helpen beschermen.

- Het afwassen in de vaatwasser volgens de instructies in de

gebruikershandleiding verbruikt meestal minder water en energie dan het afwassen met de hand.

- Laad de vaatwasser volledig in om water en energie te besparen. Voor de beste reinigingsresultaten plaatst u items in de korven volgens de instructies in de

gebruikershandleiding en overbelast u de korven niet.

- Spoel de vaat niet eerst af. Het verhoogt het water- en energieverbruik. Kies indien nodig een programma met voorwasfase.
- Verwijder grotere voedselresten van de borden en lege bekertjes en glazen voordat u ze in het apparaat plaatst.
- Week kookgerei met stevig vastgekookt of vastgebakken voedsel of poets het lichtjes voordat u het in het apparaat wast.
- Zorg ervoor dat de vaat in de manden elkaar niet raakt of overlapt. Alleen dan kan het water de vaat volledig bereiken en wassen.
- U kunt apart vaatwasmiddel, glansmiddel en zout gebruiken of kiezen voor het gebruik van multitabletten (bijv. "alles-in-1"). Volg de instructies op de verpakking.
- Kies een programma op basis van het type lading en de mate van bevuilding.

ECO biedt het meest efficiënte gebruik van water en energieverbruik.

- Om kalkaanslag in het apparaat te voorkomen:
 - Vul de zoutcontainer indien nodig bij.
 - Gebruik de aanbevolen dosering van het wasmiddel en spoelglansmiddel.
 - Controleer of het ingestelde stand van de waterontharder juist is voor de waterhardheid in uw omgeving.
 - Volg de instructies in het hoofdstuk "Onderhoud en reiniging".

10.2 Gebruik van zout, glansmiddel en vaatwasmiddel

- Gebruik enkel zout, glansmiddel en vaatwasmiddel voor vaatwassers. Overige producten kunnen het apparaat beschadigen.
- Maar in gebieden met hard en erg hard water raden we het gebruik aan van standaard vaatwasmiddel (poeder, gel, tabletten zonder extra middelen), met afzonderlijk

glansmiddel en zout voor optimale reinigings- en droogresultaten.

- Vaatwasmiddeltabletten lossen bij korte programma's niet geheel op. Om te voorkomen dat vaatwasmiddelresten op het servies achterblijven, raden we u aan om tabletten enkel bij lange programma's te gebruiken.
- Gebruik altijd de juiste hoeveelheid wasmiddel. Onvoldoende dosering van het wasmiddel kan leiden tot slechte reinigingsresultaten en hardwaterfilmen of vlekken op de voorwerpen. Het gebruik van te veel wasmiddel met zacht of verzacht water resulteert in wasmiddelresten op de borden. Pas de hoeveelheid wasmiddel aan op basis van de waterhardheid. Zie de instructies van de vaatwasmiddelfabrikant.
- Gebruik altijd de juiste hoeveelheid spoelglansmiddel. Onvoldoende dosering van spoelglansmiddel vermindert de droogresultaten. Het gebruik van te veel spoelglansmiddel resulteert in blauwachtige lagen op de items.
- Controleer of het wateronthardersniveau correct is. Als het niveau te hoog is, kan de verhoogde hoeveelheid zout in het water leiden tot roest op bestek.

10.3 Wat moet u doen als u wilt stoppen met het gebruik van multitabletten

Volg de volgende stappen voordat u begint met het gebruiken van apart wasmiddel, zout en glansmiddel:

1. Stel het hoogste niveau van de waterontharder in.
2. Zorg ervoor dat het zout- en het glansspoelmiddeldoseerbakje gevuld zijn.
3. Start het kortste programma met een spoelfase. Voeg geen afwasmiddel toe en plaats vaat in de korven.
4. Als het programma is voltooid, wijzigt u de waterontharder in de waterhardheid van uw omgeving.
5. Stel de hoeveelheid glansspoelmiddel in.

6. De aanduiding leeg glansmiddelreservoir activeren.

10.4 De korven inruimen

- Gebruik altijd de hele ruimte van de korven.
- Gebruik het apparaat alleen om voor het reinigen van vaatwasserbestendige artikelen.
- Was in het apparaat geen voorwerpen gemaakt van hout, hoorn, aluminium, tin en koper, omdat deze kunnen barsten, kromtrekken, verkleuren of putjes kunnen krijgen.
- Reinig geen voorwerpen in het apparaat die water kunnen absorberen (sponzen, keukenhanddoeken).
- Plaats holle voorwerpen (bijv. kopjes, glazen en pannen) met de opening naar beneden.
- Zorg ervoor dat glazen voorwerpen elkaar niet aanraken.
- Doe lichte voorwerpen in de bovenste korf. Zorg ervoor dat de voorwerpen niet kunnen verschuiven.
- Plaats bestek en kleine voorwerpen in de bestekmand.
- Schuif de bovenste korf naar boven om plaats te maken voor grote voorwerpen in de onderste korf.
- Zorg dat de sproeiarmen vrij kunnen ronddraaien voordat u een programma start.

10.5 Voordat u een programma start

Zorg vóór het starten van het gekozen programma dat:

- De filters schoon zijn en correct zijn geïnstalleerd.
- De dop van het zoutreservoir vastzit.
- De sproeiarmen niet verstopt zijn.
- Er regenererzout en glansmiddel is toegevoegd (tenzij u gecombineerde afwastabletten gebruikt).
- De positie van de voorwerpen in de korven correct is.
- Het programma geschikt is voor het type lading en de mate van bevuiling.
- De juiste hoeveelheid afwasmiddel wordt gebruikt.

10.6 De rekken uitruimen

1. Laat de borden afkoelen voordat u deze uit het apparaat neemt. Hete borden zijn gevoelig voor beschadigingen.
2. Ruim eerst het onderrek en dan het bovenrek uit.



Na voltooiing van het programma kan er zich aan de binnenkant van het apparaat nog water bevinden.

11. ONDERHOUD EN REINIGEN



WAARSCHUWING!

Schakel het apparaat uit en trek de stekker uit het stopcontact voordat je onderhoudshandelingen verricht.



Vuile filters en een verstopte sproeiarm verminderen de wasresultaten. Controleer regelmatig en reinig deze indien nodig.

11.1 Interne reiniging

- Reinig de binnenkant van het apparaat met een zachte, vochtige doek.
- Gebruik geen schuurmiddelen, schuursponsjes, scherpe voorwerpen, sterke chemicaliën, pannensponsjes of oplosmiddelen.
- Veeg de deur, inclusief de rubberen afdichting, eenmaal per week schoon.
- Gebruik om de prestaties van uw apparaat te onderhouden minstens elke twee maanden een reinigingsproduct dat specifiek is ontwikkeld voor vaatwassers. Volg de instructies op de verpakking van de producten zorgvuldig op.

- Gebruik het automatische reinigingsprogramma voor optimale reinigingsresultaten.
- Het regelmatig gebruiken van korte programma's kan ophoping van vet en kalk in het apparaat tot gevolg hebben. Draai minstens tweemaal per maand lange programma's om deze ophoping te voorkomen.

11.2 Vreemde voorwerpen verwijderen

Controleer de filters en de opvangbak na elk gebruik van de vaatwasser. Vreemde voorwerpen (zoals stukjes glas, plastic, botten of tandenstokers) verminderen de reinigingsprestaties en kunnen schade aan de afvoerpomp veroorzaken.



LET OP!

Als u de voorwerpen niet kunt verwijderen, neemt u contact op met een erkende servicedienst.

1. Demonteer het filtersysteem volgens de instructies in dit hoofdstuk.
2. Verwijder eventuele vreemde voorwerpen handmatig.
3. Monteer de filters opnieuw volgens de instructies in dit hoofdstuk.

11.3 Buitenkant reinigen

- Maak het apparaat schoon met een vochtige, zachte doek.
- Gebruik alleen neutrale schoonmaakmiddelen.
- Gebruik geen schuurmiddelen, schuursponsjes of oplosmiddelen.

11.4 De filters reinigen

Het filtersysteem bestaat uit 3 delen.

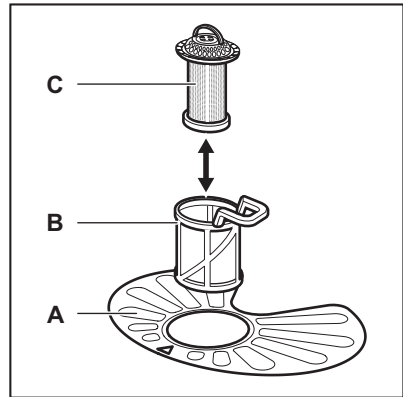

1. Draai de filter (B) linksom en verwijder het.

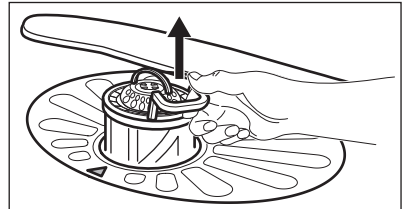
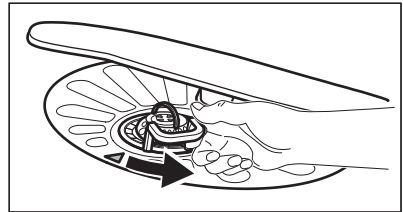

2. Verwijder de filter (C) uit de filter (B).
3. Verwijder de platte filter (A).

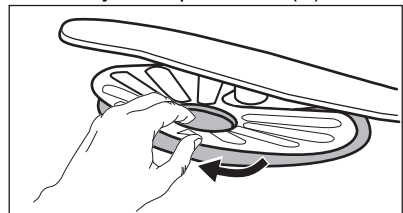

4. Was de filters.

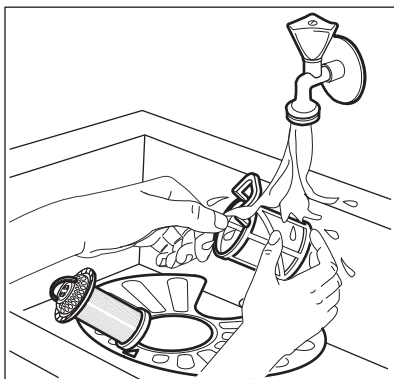

5. Zorg ervoor dat er geen etensresten of vuil in of rond de rand van de opvangbak zitten.
6. Plaats de platte filter terug (A). Zorg ervoor dat het goed onder de 2 geleidingen zit.

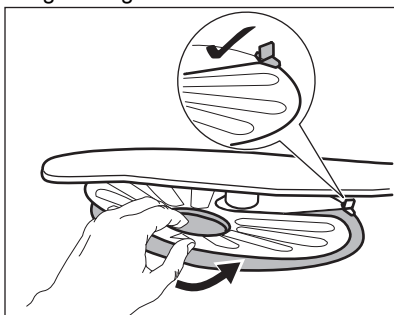

7. Plaats de filters (B) en (C) terug.
8. Plaats de filter (B) terug in de platte filter (A). Rechtsom draaien tot het vastzit.

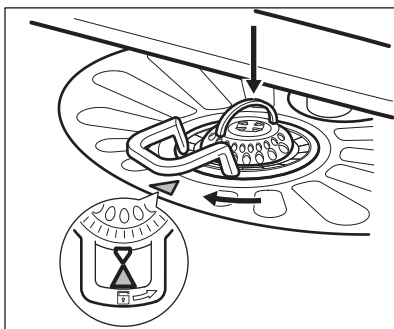

LET OP!

Een onjuiste plaatsing van de filters kan leiden tot slechte wasresultaten en het apparaat beschadigen.

11.5 De onderste sproeiarm reinigen

We raden u aan om de onderste sproeiarm regelmatig schoon te maken, om te voorkomen dat de gaten verstopt raken met vuil.

Verstopte gaten kunnen voor onbevredigende wasresultaten zorgen.

1. Trek de onderste sproeiarm naar boven om deze te verwijderen.

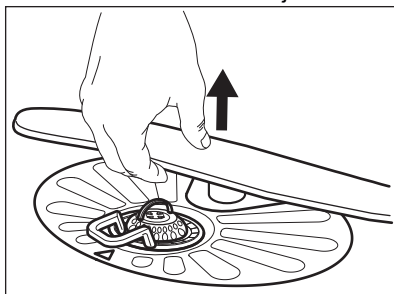

2. Was de sproeiarm onder stromend water. Gebruik een smal en puntig gereedschap, bijv. een tandenstoker, om de vuildeeltjes uit de gaten te verwijderen.

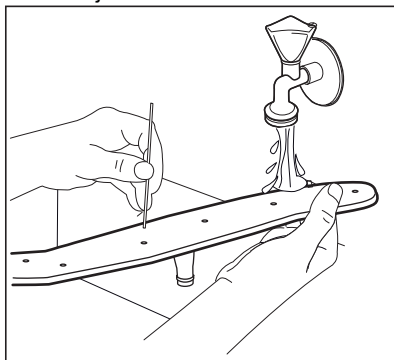

3. Duw de sproeiarm naar beneden om deze weer terug te plaatsen.

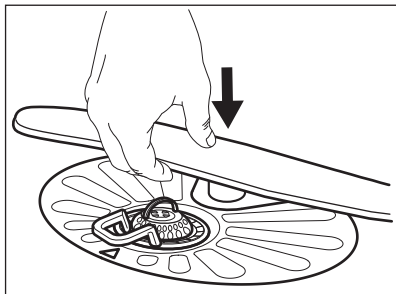

11.6 De bovenste sproeiarm reinigen

Verwijder de bovenste sproeiarm niet. Als de openingen in de sproeiarm verstopt zijn, verwijder dan de resterende vervuilingdelen met een dun, puntig voorwerp, bijv. een tandenstoker.

12. PROBLEEMOPLOSSING



WAARSCHUWING!

Onjuiste reparatie van het apparaat kan een gevaar voor de veiligheid van de gebruiker vormen. Reparaties moeten worden uitgevoerd door gekwalificeerd personeel.

zonder contact op te nemen met een erkend servicecentrum.

Zie de onderstaande tabel voor informatie over mogelijke problemen.

Bij sommige problemen toont het display een alarmcode.

Het merendeel van de problemen die ontstaan kunnen worden opgelost

Probleem en alarmcode	Mogelijke oorzaak en oplossing
U kunt het apparaat niet inschakelen.	<ul style="list-style-type: none"> Controleer of de stekker is aangesloten op het stopcontact. Controleer of er geen beschadigde zekering in het zekeringenkastje is.
Het programma start niet.	<ul style="list-style-type: none"> Controleer of de deur van het apparaat gesloten is. Druk op Start. Als de optie uitgestelde start is ingesteld, annuleert u de instelling of wacht u totdat het aftellen voorbij is. Het apparaat herlaadt de hars uit de waterontharder. De duur van de procedure is ongeveer 5 minuten.
Het apparaat wordt niet met water gevuld. Op het display verschijnt i10 of i11 .	<ul style="list-style-type: none"> Controleer of de waterkraan geopend is. Controleer of de druk van de watervoorziening niet te laag is. Neem voor deze informatie contact op met uw plaatselijke waterleidingbedrijf. Controleer of de waterkraan niet verstopt is. Controleer of het filter in de toevoerslang niet verstopt is. Controleer of de toevoerslang geen knikken of bochten heeft.

Probleem en alarmcode	Mogelijke oorzaak en oplossing
De machine pompt geen water weg. Op het display verschijnt i20 .	<ul style="list-style-type: none"> • Controleer of de gootsteenafvoer niet verstopt is. • Controleer of het binnenfiltersysteem niet verstopt is. • Controleer of de afvoerslang geen knikken of bochten heeft.
De anti-overstromingsbeveiliging is ingeschakeld. Op het display verschijnt i30 .	<ul style="list-style-type: none"> • Draai de waterkraan dicht. • Controleer of het apparaat correct geïnstalleerd is. • Controleer of de korven zijn geladen volgens de instructies in de gebruikershandleiding.
Storing van de waterniveau detectiesensor. Op het display verschijnt i41 - i44 .	<ul style="list-style-type: none"> • Controleer of de filters schoon zijn. • Schakel het apparaat uit en aan.
Storing van de waspomp of de afvoerpomp. Op het display verschijnt i51 - i59 of i5A - i5F .	<ul style="list-style-type: none"> • Schakel het apparaat uit en aan.
De temperatuur van het water in het apparaat is te hoog of er is een storing in de temperatuursensor opgetreden. Op het display verschijnt i61 of i69 .	<ul style="list-style-type: none"> • Controleer of de temperatuur van het toegevoerde water niet hoger is dan 60 °C. • Schakel het apparaat uit en aan.
Technische storing van het apparaat. Op het display verschijnt iC0 of iC3 .	<ul style="list-style-type: none"> • Schakel het apparaat uit en aan.
Het niveau van het water in het apparaat is te hoog. Op het display verschijnt iF1 .	<ul style="list-style-type: none"> • Schakel het apparaat uit en aan. • Controleer of de filters schoon zijn. • Controleer of de afvoerslang op de juiste hoogte boven de vloer is geïnstalleerd. Raadpleeg de installatie-instructies.
Het apparaat stopt en begint meerdere keren tijdens de werking.	<ul style="list-style-type: none"> • Dat is normaal. Het zorgt voor optimale reinigingsresultaten en energiebesparing.
Het programma duurt te lang.	<ul style="list-style-type: none"> • Als de optie uitgestelde start is ingesteld, annuleert u deze functie of wacht u tot het aftellen is voltooid.
De weergegeven programmaduur is anders dan de duur in de tabel verbruikswaarden.	<ul style="list-style-type: none"> • Raadpleeg de tabel verbruikswaarden in het hoofdstuk "Programma's".

Probleem en alarmcode	Mogelijke oorzaak en oplossing
De resterende duur in het display wordt verlengd en schakelt bijna naar het eind van de programmatijd.	<ul style="list-style-type: none"> • Dit is geen defect. Het apparaat werkt correct.
Kleine lekkage van de deur van het apparaat.	<ul style="list-style-type: none"> • Het apparaat staat niet waterpas. Draai aan de verstelbare pootjes (indien van toepassing). • De deur van het apparaat is niet centraal uitgelijnd op de kuip. Verstel de achterpoot (indien van toepassing).
De deur van het apparaat is moeilijk te sluiten.	<ul style="list-style-type: none"> • Het apparaat staat niet waterpas. Draai aan de verstelbare pootjes (indien van toepassing). • Delen van het serviesgoed steken uit de korven.
De deur van het apparaat gaat open tijdens de wascyclus.	<ul style="list-style-type: none"> • De AirDry functie is geactiveerd. U kunt de functie uitschakelen. Raadpleeg "Instellingen".
Ratelende/kloppende geluiden vanuit het apparaat.	<ul style="list-style-type: none"> • Het serviesgoed is niet juist in de korven gerangschikt. Raadpleeg de folder voor het laden van de korven. • Controleer of de sproeiarmen vrij kunnen ronddraaien.
Het apparaat maakt kortsluiting.	<ul style="list-style-type: none"> • De stroomsterkte is niet voldoende om alle apparaten tegelijkertijd te voeden. Controleer de stroomsterkte van het stopcontact en de capaciteit van de meter of schakel een van de apparaten die in gebruik zijn uit. • Interne elektrische storing van het apparaat. Neem contact op met de servicedienst.



Raadpleeg "**Voor het eerste gebruik**", "**Dagelijks gebruik**", of "**Aanwijzingen en tips**" voor andere mogelijke oorzaken.

Schakel het apparaat uit en weer in als u het apparaat hebt gecontroleerd. Als het probleem opnieuw optreedt, neemt u contact op met een erkend servicecentrum.

Voor alarmcodes die niet in de tabel worden beschreven, neemt u contact op met een erkend servicecentrum.





WAARSCHUWING!

We raden u aan om het apparaat niet te gebruiken totdat het probleem volledig is opgelost. Haal de stekker uit het stopcontact en sluit het apparaat pas weer aan als u zeker weet dat het correct werkt.

12.1 De was- en droogresultaten zijn niet naar tevredenheid

Probleem	Mogelijke oorzaak en oplossing
Slechte wasresultaten.	<ul style="list-style-type: none"> • Raadpleeg Dagelijks gebruik, Tips en advies en de folder voor het laden van de korf. • Gebruik een intensiever wasprogramma. • Activeer de optie ExtraPower om de wasresultaten van een geselecteerd programma te verbeteren. • Maak de openingen in de sproeiarm en het filter schoon. Raadpleeg Onderhoud en reiniging.
Slechte droogresultaten.	<ul style="list-style-type: none"> • Serviesgoed heeft te lang in het gesloten apparaat gestaan. Activeer de functie AirDry om het automatisch openen van de deur in te stellen en de droogprestatie te verbeteren. • Het glansspoelmiddel is op of de dosering van het glansspoelmiddel is niet voldoende. Vul het doseerbakje van het glansspoelmiddel of zet de glansspoelmiddelstand hoger. • De kwaliteit van het glansspoelmiddel kan de oorzaak zijn. • Gebruik altijd glansmiddel, zelfs met multitabletten. • Plastic voorwerpen moeten mogelijk met een handdoek worden afgedroogd. • Het programma heeft geen droogfase. Raadpleeg "Programmaoverzicht".
De glazen en borden vertonen witte strepen of een blauwe waas.	<ul style="list-style-type: none"> • De vrijgegeven hoeveelheid glansspoelmiddel is te hoog. Zet de dosering van het glansspoelmiddel op een lagere stand. • De hoeveelheid vaatwasmiddel is te hoog.
De glazen en borden vertonen vlekken en droge waterdruppels.	<ul style="list-style-type: none"> • De vrijgegeven hoeveelheid glansmiddel is niet voldoende. Zet de dosering van het glansspoelmiddel op een hogere stand. • De kwaliteit van het glansspoelmiddel kan de oorzaak zijn.
De binnenkant van het apparaat is nat.	<ul style="list-style-type: none"> • Dit is geen defect van het apparaat. Vochtige lucht condenseert op de wanden van het apparaat.
Opvallend veel schuim tijdens het wassen.	<ul style="list-style-type: none"> • Gebruik de vaatwasmiddelen die specifiek zijn bedoeld voor gebruik in vaatwassers. • Gebruik een vaatwasmiddel van een andere fabrikant. • Spoel gerechten niet af onder stromend water.
Roestresten op het bestek.	<ul style="list-style-type: none"> • Er zit te veel zout in het water dat voor het wassen wordt gebruikt. Zie De waterontharder instellen. • Zilver en roestvrijstalen bestek zijn samen geplaatst. Zet zilveren en roestvrijstalen voorwerpen niet dicht bij elkaar.

Probleem	Mogelijke oorzaak en oplossing
Er bevinden zich aan het einde van het programma resten van het vaatwasmiddel in het doseerbakje voor het vaatwasmiddel.	<ul style="list-style-type: none"> • De vaatwastablet raakte klem in het doseerbakje voor het vaatwasmiddel en is daardoor niet volledig weggespoeld door het water. • Water kan het vaatwasmiddel niet uit het doseerbakje wegspoelen. Controleer of de sproeiarmen niet geblokkeerd of verstopt zijn. • Controleer of de voorwerpen in de rekken het deksel van het doseerbakje voor het vaatwasmiddel niet belemmeren.
Geuren in het apparaat.	<ul style="list-style-type: none"> • Raadpleeg De binnenkant reinigen. • Start het programma  met een ontkalker of een reinigingsproduct bestemd voor vaatwassers.
Kalkresten op het serviesgoed, op de kuip en aan de binnenkant van de deur.	<ul style="list-style-type: none"> • Het zoutniveau is laag, controleer de bijvulaanduiding. • De dop van het zoutreservoir zit los. • Het kraanwater heeft een hoge hardheid. Zie De waterontharder instellen. • Gebruik zout en stel zelfs bij het gebruik van multitabs de waterontharder in. Zie De waterontharder instellen. • Start het programma  met een ontkalker bestemd voor vaatwassers. • Reinig het apparaat met de geschikte wasmiddelen als kalkaanslag aanhoudt. • Probeer een ander vaatwasmiddel. • Neem contact op met de vaatwasmiddelfabrikant.
Dof, ontkleurd of afgeschilferd serviesgoed.	<ul style="list-style-type: none"> • Zorg ervoor dat alleen vaatwasserbestendige voorwerpen in het apparaat worden gewassen. • Laad de korf voorzichtig in en uit. Raadpleeg de folder voor het laden van de korven. • Plaats kwetsbare voorwerpen in de bovenste korf. • Activeer de optie GlassCare om te zorgen voor speciale verzorging voor glaswerk en fijne items.



Raadpleeg **Voor het eerste gebruik, Dagelijks gebruik, of Tips en advies** voor andere mogelijke oorzaken.

13. TECHNISCHE INFORMATIE

Afmetingen	Breedte / hoogte / diepte (mm)	596 / 818 - 898 / 575
Elektrische aansluiting ¹⁾	Spanning (V)	220 - 240
	Frequentie (Hz)	50

Watertoevoerdruk	Min. / max. bar (MPa)	0.5 (0.05) / 8 (0.8)
Watertoevoer	Koud water of warm water ²⁾	max. 60°C
Capaciteit	Plaatsinstellingen	13

1) Zie het typeplaatje voor andere waarden.

2) Als het hete water door een alternatieve energiebron wordt geproduceerd (bijv. zonnepanelen), gebruik dan de heetwatervoorziening om het energieverbruik te verminderen.

13.1 Link naar de EU-EPREL-databank

De QR-code op het energielabel dat bij het apparaat wordt geleverd, biedt een weblink naar de registratie van dit apparaat in de EU-EPREL-database. Bewaar het energielabel ter referentie samen met de gebruikershandleiding en alle andere documenten die bij dit apparaat worden geleverd.

Het is ook mogelijk om informatie gerelateerd aan de prestaties van het

product in de EU-EPREL-databank te vinden via de link <https://eprel.ec.europa.eu> en de modelnaam en het productnummer kunt u vinden op het typeplaatje van het apparaat. Zie het hoofdstuk 'Productbeschrijving'.

Kijk voor meer informatie over het energielabel op www.theenergylabel.eu

14. MILIEUBESCHERMING

Recycleer de materialen met het symbool . Gooi de verpakking in een geschikte afvalcontainer om het te recyclen. Bescherm het milieu en de volksgezondheid en recycleer op een correcte manier het afval van elektrische en elektronische apparaten. Gooi

apparaten gemarkeerd met het symbool  niet weg met het huishoudelijk afval. Breng het product naar het milieustation bij u in de buurt of neem contact op met de gemeente.

TARTALOM

1. BIZTONSÁGI INFORMÁCIÓK.....	30
2. BIZTONSÁGI UTASÍTÁSOK.....	31
3. TERMÉKLEÍRÁS.....	33
4. KEZELŐPANEL.....	35
5. PROGRAMOK.....	36
6. KIEGÉSZÍTŐ FUNKCIÓK.....	38
7. BEÁLLÍTÁSOK.....	39
8. AZ ELSŐ HASZNÁLAT ELŐTT.....	42
9. MINDENNAPI HASZNÁLAT.....	44
10. HASZNOS TANÁCSOK ÉS JAVASLATOK.....	45
11. ÁPOLÁS ÉS TISZTÍTÁS.....	47
12. HIBAELHÁRÍTÁS.....	50
13. MŰSZAKI INFORMÁCIÓ.....	55
14. KÖRNYEZETVÉDELMI TUDNIVALÓK.....	55

A TÖKÉLETES VÉGEREDMÉNY ÉRDEKÉBEN

Köszönjük, hogy ezt az AEG készüléket választotta. Termékünk gyártásakor egy olyan berendezést kívántunk megalkotni az Ön számára, amely kifogástalan teljesítményt nyújt hosszú éveken keresztül, köszönhetően az alkalmazott innovatív technológiáknak, amelyek az életét jelentősen megkönnyítik – és amelyeket más készülékeken nem talál meg. Kérjük, szánjon néhány percet az útmutató végigolvasására, hogy a maximumot hozhassa ki készülékéből. Látogasson el weboldalunkra az alábbiakért:



Használattal kapcsolatos tanácsok, prospektusok, hibaelhárítási, szerviz- és javítási információk kérése:

www.aeg.com/support



Regisztrálja termékét a még kiválóbb szolgáltatásokért:

www.registeraeg.com



Tartozékok, segédanyagok és eredeti alkatrészek vásárlása a készülékhez:

www.aeg.com/shop

ÜGYFÉLSZOLGÁLAT ÉS SZERVIZ

Mindig eredeti cserealkatrészeket használjon.

Amikor felveszi a kapcsolatot a hivatalos szervizközponttal, gondoskodjon arról, hogy a következő adatok kéznél legyenek: Típus, PNC (termékszám), sorozatszám.

Az információk az adattáblán találhatóak.

 **Figyelem / Vigyázat – Biztonsági információk**

 **Általános információk és tanácsok**

 **Környezetvédelmi információk**

A változtatások jogát fenntartjuk.

1. ⚠ **BIZTONSÁGI INFORMÁCIÓK**

Az üzembe helyezés és használat előtt gondosan olvassa el a mellékelt útmutatót. A gyártó nem vállal felelősséget a helytelen beszerelés vagy használat miatt keletkezett sérülésekért és károkért. Tartsa biztonságos és elérhető helyen az útmutatót, hogy szükség esetén mindig a rendelkezésére álljon.

1.1 Gyermekek és fogyatékkal élő személyek biztonsága

- Ezt a készüléket 8 év feletti gyermekek, csökkent fizikai, érzékelési vagy szellemi képességekkel rendelkező felnőttek, illetve megfelelő tudással vagy gyakorlattal nem rendelkező személyek csak felügyelet mellett, vagy abban az esetben használhatják, ha megfelelő oktatást kaptak a készülék biztonságos használatára, és megértik az esetleges veszélyeket.
- A 3 és 8 év közötti gyermekek, illetve a súlyos, komplex fogyatékkal élő személyek állandó felügyelet nélkül nem tartózkodhatnak a készülék közelében.
- 3 évesnél fiatalabb gyermekek kizárólag folyamatos felügyelet mellett tartózkodhatnak a készülék közelében.
- Ne engedje, hogy gyermekek játsszanak a készülékkel.
- A mosószeret tartsa távol a gyermekektől.
- A gyermekeket és a háziállatokat tartsa távol a készüléktől, amikor az ajtaja nyitva van.
- Gyermekek felügyelet nélkül nem végezhetnek tisztítási vagy karbantartási tevékenységet a készüléken.

1.2 Általános biztonság

- A készüléket háztartási, illetve más hasonló felhasználási területre szánták, egyebek közt:

- hétvégi házak, üzletek, irodák és egyéb munkahelyeken kialakított személyzeti konyhák;
- hotelek, motelek, szállások reggelivel és egyéb lakás céljára szolgáló ingatlanok esetén az ügyfelek számára.
- Ne változtassa meg a készülék műszaki jellemzőit.
- Az üzemi víznyomás (minimum és maximum) értékének 0.5 (0.05) / 8 (0.8) bar (MPa) között kell lennie
- Ne lépje túl a megengedett legnagyobb töltetet (13 teríték).
- Ha a hálózati kábel megsérül, azt a gyártónak vagy a hivatalos márkaszerviznek vagy más hasonlóan képzett személynek kell kicserélnie az elektromos veszélyhelyzet elkerülésének érdekében.
- FIGYELEM: A késeket és más, hegyes eszközöket helyezze a kosárba, a hegyükkel lefelé vagy vízszintesen.
- Tilos a készülék ajtaját felügyelet nélkül nyitva hagyni a véletlen rálépés elkerülése érdekében.
- Bármilyen karbantartás előtt kapcsolja ki a készüléket, és húzza ki a hálózati csatlakozódugót a csatlakozóaljzathól.
- A készülék tisztításához ne használjon nagy nyomású vízszugarat és/vagy gőzt.
- Ügyeljen arra, hogy a készülék alsó részén levő szellőzőnyílásokat (ha vannak) ne zárja le szőnyeg vagy egyéb tárgy.
- A készülék vízhálózatra történő csatlakoztatásához használja a mellékelt új tömlőkészletet. A régi tömlőket tilos újra használni.

2. BIZTONSÁGI UTASÍTÁSOK

2.1 Üzembe helyezés



FIGYELMEZTETÉS!

A készüléket csak képzett személy helyezheti üzembe.

- Távolítsa el az összes csomagolóanyagot.
- Ne helyezzen üzembe, és ne is használjon sérült készüléket.
- Biztonsági okokból ne használja a készüléket a bútorba való beépítés előtt.

- Tartsa be a készülékhez mellékelt üzembe helyezési útmutatóban foglaltakat.
- A készülék nehéz, ezért legyen körültekintő a mozgításakor. Mindig használjon munkavédelmi kesztyűt és zárt lábbelit.
- Ne helyezze üzembe a készüléket olyan helyen, ahol a hőmérséklet 0 °C alatt van.
- A készüléket az üzembe helyezési követelményeknek megfelelő, biztonságos helyre telepítse.



www.youtube.com/electrolux
www.youtube.com/aeg

How to install your AEG
Semi Integrated Dishwasher



2.2 Elektromos csatlakozás



FIGYELMEZTETÉS!

Tűz- és áramütésveszély.

- A készüléket kötelező földelni.
- Ellenőrizze, hogy az adattáblán szereplő adatok megfelelnek-e a helyi elektromos hálózat paramétereinek.
- Mindig megfelelően felszerelt, áramütés ellen védett aljzatot használjon.
- Ne használjon hálózati elosztókat és hosszabbító kábeleket.
- Ügyeljen a hálózati csatlakozódugó és a hálózati kábel épségére. Amennyiben a készülék hálózati vezetékét ki kell cserélni, a cserét márkaszervizünknel végeztesse el.
- Csak az üzembe helyezés befejezése után csatlakoztassa a hálózati csatlakozódugót a hálózati csatlakozóaljzatba. Ügyeljen arra, hogy a hálózati dugasz üzembe helyezés után is könnyen elérhető legyen.
- A készülék csatlakozásának bontására, soha ne a hálózati kábelnél fogva húzza ki a csatlakozódugót. A kábelt mindig a csatlakozódugónál fogva húzza ki.
- Ez a készülék 13 amperes hálózati csatlakozódugóval van felszerelve. Ha szükségessé válik a biztosíték cseréje a hálózati csatlakozódugóban, akkor egy 13 amperes ASTA (BS

1362) biztosítékra (Kizárólag az Egyesült Királyság és Írország).

2.3 Vízhálózatra csatlakoztatás

- Ügyeljen arra, hogy ne okozzon sérülést a vízcsöveken.
- Mielőtt új vagy hosszabb idő óta nem használt csövekhez csatlakoztatja javítás vagy új eszköz (pl. vízóra stb.) felszerelése után a készüléket, addig folyassa a vizet, amíg az teljesen ki nem tisztul.
- A készülék első használata közben és után ellenőrizze, hogy nem látható-e vízszivárgás.
- A befolyócső biztonsági szeleppel, valamint dupla bevonattal ellátott belső elektromos vezetékkel rendelkezik.

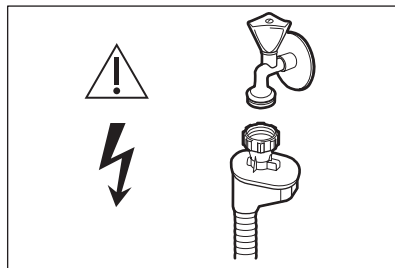

FIGYELMEZTETÉS!

Veszélyes feszültség.

- Ha a befolyócső megsérül, akkor azonnal zárja el a vízcsapot, majd húzza ki a csatlakozódugót a fali csatlakozóaljzattól. Forduljon a márkaszervizhez a befolyócső cseréje érdekében.

2.4 Használat

- Ne tegyen gyúlékony anyagot vagy gyúlékony anyaggal szennyezett tárgyat a készülékbe, annak közelébe, illetve annak tetéjére.
- A mosogatószer veszélyesek. Kövesse a mosószer csomagolásán feltüntetett biztonsági utasításokat.
- Ne igya meg és nem játsszon a készülékben lévő vízzel.
- Az edényeket a mosogatógépből csak a mosogatóprogram lejártá után vegye ki. Egy kevés mosogatószer maradhat az edényeken.

- Ne helyezzen tárgyakat, illetve ne fejtse ki nyomást a készülék nyitott ajtajára.
- A készülékből forró gőz törhet ki, ha a program működése közben kinyitja az ajtót.

2.5 Szolgáltatások

- A készülék javítását bízza a márkaszervizre. Mindig eredeti cserealkatrészt használjon.
- Kérjük, ne feledje, hogy a házilag vagy nem szakértő által végzett javítás biztonsági következményekkel járhat, és érvénytelenítheti a jótállást.
- Az alábbi cserealkatrészek 7 évig lesznek elérhetők a modell gyártásának megszűnése után: motor, keringető- és ürítőszivattyú, fűtőberendezések és fűtőelemek, beleértve a hőszivattyúkat, csővezetékek és a kapcsolódó berendezések, beleértve a tömlőket, szelepeket, szűrőket és túlcsondulásgátlókat, az ajtómechanizmushoz kapcsolódó szerkezeti és belső részegységek, nyomtatott áramkörü lapok, elektronikus kijelzők, nyomáskapcsolók, termosztátok és érzékelők, szoftver és a készülék belső szoftvere, beleértve a szoftver nullázását. Kérjük, ne feledje, hogy ezen cserealkatrészek némelyikét kizárólag szakértő szerelő szeresheti be, és nem mindegyik alkatrész társítható minden modellhez.

- Az alábbi cserealkatrészek 10 évig lesznek elérhetők a modell gyártásának megszűnése után: ajtózsanér és tömítések, egyéb tömítések, szűrőkarok, leeresztő szűrők, belső rácsok/tartók és műanyag kiszolgáló egységek, mint például a kosarak és fedelek.
- A termékben található izzó(k)ra és a külön kapható pótizzókra vonatkozó tudnivalók: Ezek az izzók arra készültek, hogy megfeleljenek a háztartási készülékekben fennálló szélsőséges fizikai feltételeknek, mint például hőmérséklet, rezgés, magas páratartalom, illetve arra használatosak, hogy jelezzék a készülék működési állapotát. Nem alkalmasak egyéb felhasználásra, valamint helyiségek megvilágítására.

2.6 Ártalmatlanítás



FIGYELMEZTETÉS!

Sérülés- vagy fulladásveszély.

- Bontsa a készülék hálózati csatlakozását.
- Vágja le a hálózati tápkábelt, és helyezze a hulladékba.
- Szerelje le az ajtókilincset, hogy megakadályozza gyermekek és kedvenc állatok készülékben rekedését.

3. TERMÉKLEÍRÁS



Az alábbi ábrák csupán általános termékáttekintésre szolgálnak. További részletekért olvassa el a többi fejezetet és/vagy a készülékhez mellékelt dokumentumokat.

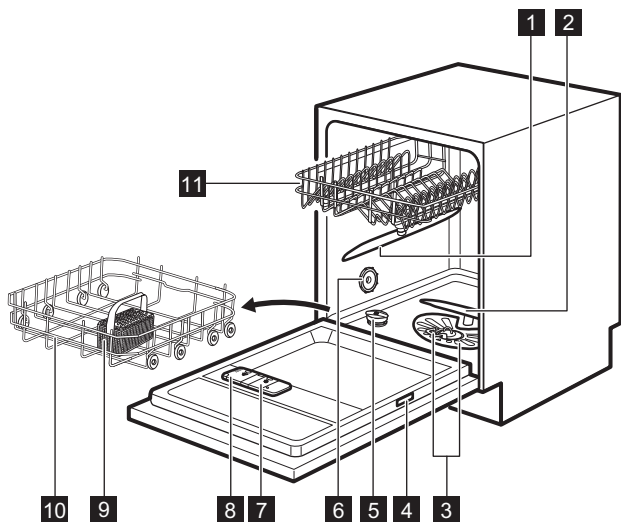

- 1** Felső szórókar
- 2** Alsó szórókar
- 3** Szűrők
- 4** Adattábla
- 5** Sótartály
- 6** Szellőző

- 7** Öblítőszer-adagoló
- 8** Mosószer-adagoló
- 9** Evőeszközösár
- 10** Alsó kosár
- 11** Felső kosár

4. KEZELŐPANEL

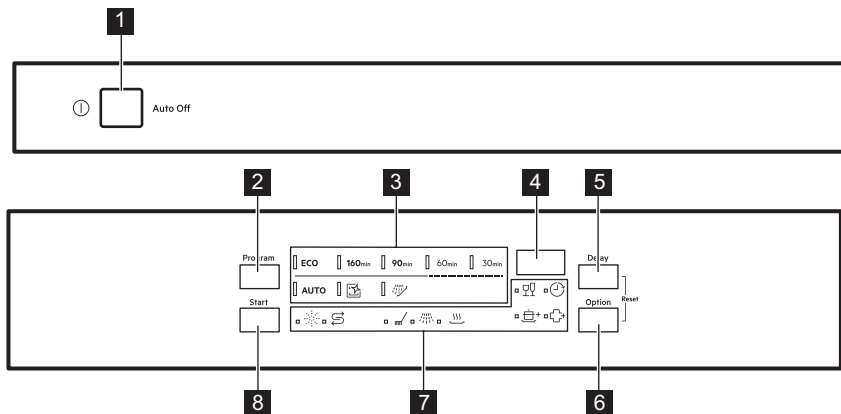

- | | |
|--------------------------|-----------------------|
| 1 Be/ki gomb | 6 Option gomb |
| 2 Program gomb | 7 Visszajelzők |
| 3 Programkijelzők | 8 Start gomb |
| 4 Kijelzés | |
| 5 Delay gomb | |



4.1 Visszajelzők

Visszajelzők	Leírás
	Só visszajelző. Akkor világít, ha a sótartályt fel kell tölteni. A program működése során ez a visszajelző sohasem világít.
	Öblítőszer visszajelző. Akkor világít, ha az öblítőszer adagolót fel kell tölteni. A program működése során ez a visszajelző sohasem világít.
	Mosogatási fázis visszajelző. Világít, amikor a mosogatási fázis működik.
	Öblítési szakasz visszajelző. Világít, amikor az öblítési fázis működik.
	Szárítási fázis visszajelző. Akkor világít, ha szárítási fázissal rendelkező programot választ. Akkor villog, amikor a szárítási fázis működik.
	Delay visszajelző. Akkor világít, amikor a késleltetett indítást beállítja.
	GlassCare visszajelző.
	ExtraPower visszajelző.
	ExtraHygiene visszajelző.

5. PROGRAMOK

Előfordulhat, hogy a táblázatban a programok sorrendje nem egyezik meg a kezelőpanelen levő sorrendjükkel.

Program	Töltéstípus	Szennyezett-ség mértéke	Programszakaszok	Kiegészítő funkciók
ECO ¹⁾	<ul style="list-style-type: none"> Főzőedények Evőeszközök Lábasok Serpenyők 	<ul style="list-style-type: none"> Normál Enyhén rászáradt 	<ul style="list-style-type: none"> Előmosás Mosogatás 50 °C Közbenső öblítés Befejező öblítés 55 °C Szárítás AirDry 	<ul style="list-style-type: none"> ExtraPower GlassCare ExtraHygiene
160min	<ul style="list-style-type: none"> Főzőedények Evőeszközök Lábasok Serpenyők 	<ul style="list-style-type: none"> Normál és erős Rászáradt 	<ul style="list-style-type: none"> Előmosás Mosogatás 60 °C Közbenső öblítés Befejező öblítés 60 °C Szárítás AirDry 	<ul style="list-style-type: none"> ExtraPower GlassCare ExtraHygiene
90min	<ul style="list-style-type: none"> Főzőedények Evőeszközök Lábasok Serpenyők 	<ul style="list-style-type: none"> Normál Enyhén rászáradt 	<ul style="list-style-type: none"> Mosogatás 60 °C Közbenső öblítés Befejező öblítés 55 °C Szárítás AirDry 	<ul style="list-style-type: none"> ExtraPower GlassCare ExtraHygiene
60min	<ul style="list-style-type: none"> Főzőedények Evőeszközök 	<ul style="list-style-type: none"> Friss Enyhén rászáradt 	<ul style="list-style-type: none"> Mosogatás 60 °C Közbenső öblítés Befejező öblítés 50 °C AirDry 	<ul style="list-style-type: none"> ExtraPower GlassCare ExtraHygiene
30min	<ul style="list-style-type: none"> Főzőedények Evőeszközök 	<ul style="list-style-type: none"> Friss 	<ul style="list-style-type: none"> Mosogatás 50 °C Közbenső öblítés Befejező öblítés 50 °C AirDry 	<ul style="list-style-type: none"> ExtraPower GlassCare ExtraHygiene
AUTO ²⁾	<ul style="list-style-type: none"> Főzőedények Evőeszközök Lábasok Serpenyők 	A program minden szennyezettségi fokhoz megfelelő beállítást választ.	<ul style="list-style-type: none"> Előmosás Mosogatás 50 - 60 °C Közbenső öblítés Befejező öblítés 60 °C Szárítás AirDry 	

Program	Töltéstípus	Szennyezett-ség mértéke	Programszakaszok	Kiegészítő funkciók
 3)	<ul style="list-style-type: none"> Töltet nélkül 	A program a készülék belső terének tisztítására szolgál.	<ul style="list-style-type: none"> Mosogatás 70 °C Közbenső öblítés Befejező öblítés AirDry 	-
 4)	<ul style="list-style-type: none"> Mindenfajta töltet 	<ul style="list-style-type: none"> Minden szennyezettségi fok 	<ul style="list-style-type: none"> Előmosás 	-



1) Ez a program a leghatékonyabb víz- és energiafogyasztást kínálja a normál mértékben szennyezett edények és evőeszközök mosogatásához. Ezt a programot használják tesztprogramként a bevizsgáló intézetek. Ez a program szolgál a 2019/2022 számú Ecodesign tanácsi rendeletnek (EU) való megfelelés megállapítására.

2) A készülék érzékeli a kosarakba helyezett edények mennyiségét és szennyezettségét. Automatikusan beállítja a szükséges hőmérsékletet és a vízmennyiséget, az energiafogyasztást és a program időtartamát.

3) Ezzel a programmal hatékonyan megtisztíthatja a készülék belsejét. A program eltávolítja a vízkövet és a zsírlerakódásokat is. Ezt a programot minimum 2 havonta le kell futtatni vízköoldó vagy mosogatógépekhez használatos tisztítószer használatával. Semmilyen edényt nem szabad a készülékbe helyezni.

4) Ezzel a programmal gyorsan leöblítheti az ételmaradványokat az edényekről, így megelőzheti a kellemetlen szagok kialakulását a készülékben. Ne használjon mosószert ehhez a programhoz.

5.1 Fogyasztási értékek

Program ^{1) 2)}	Víz (l)	Energia (kWh)	Időtartam (perc)
ECO	9.9	0.936	240
160min	9.2 - 11.2	0.96 - 1.08	160
90min	9.1 - 11.1	1.01 - 1.13	90
60min	9.3 - 11.4	0.82 - 0.94	60
30min	9.4 - 11.4	0.57 - 0.69	30
AUTO	8.2 - 11.2	0.67 - 1.08	120 - 170
	8.4 - 10.2	0.60 - 0.71	60
	3.7 - 4.5	0.02 - 0.05	15

1) A víz nyomása és hőmérséklete, a hálózati feszültség ingadozásai, a kiegészítő funkciók, az edények mennyisége és a szennyeződés mértéke módosíthatja az értékeket.

2) A programokhoz tartozó értékek csak tájékoztató jellegűek a ECO program kivételével.

5.2 Információ a bevizsgáló intézetek számára

Ha a teljesítmény-tesztek (pl. EN60436) végrehajtására vonatkozó információkra van szüksége, küldjön e-mailt a következő címre:

info.test@dishwasher-production.com

A kérdésben szerepeljen a termékszám (PNC), mely az adattáblán olvasható.

Minden egyéb, a mosogatógépet érintő kérdésben a készülékhez mellékelt szervizkönyv nyújt útmutatást.

6. KIEGÉSZÍTŐ FUNKCIÓK

 Egy program elindítása előtt mindig kapcsolja be a megfelelő kiegészítő funkciókat.

A kiegészítő funkciókat a program működése közben nem lehet be- vagy kikapcsolni.

 A Option gombbal végiglépkedhet a lehetséges kiegészítő funkciókon és a lehetséges kombinációkon.

 Nem minden kiegészítő funkció kombinálható egymással. Ha egymással nem kombinálható kiegészítő funkciókat választ, a készülék automatikusan kikapcsol egy vagy több funkciót. Csak az aktív kiegészítő funkciók visszajelzői világítanak.

 Amennyiben egy kiegészítő funkció nem alkalmazható a programhoz, a hozzá tartozó visszajelző nem világít, vagy néhány másodpercig gyorsan villog, majd elalszik.

 A kiegészítő funkciók használata befolyásolhatja a víz- és energiafogyasztást, illetve a program időtartamát.

6.1 GlassCare

Ez a kiegészítő funkció speciális kezelésben részesíti a kényes

edényeket. Meggátolja a kiválasztott programnál a mosogatási hőmérséklet gyors változásait, és lecsökkenti 45 °C értékre. Ez az üvegedényeket óvja a sérüléstől.

Bekapcsolás GlassCare

Nyomja meg a **gombotOption** amíg a visszajelző  be nem kapcsol. A kijelző a program frissített időtartamát mutatja.

6.2 ExtraPower

Ez a kiegészítő funkció a beállított program mosogatási hatékonyságát javítja. Növeli a mosogatási hőmérsékletet és időtartamot.

Bekapcsolás ExtraPower

Nyomja meg a **gombotOption** amíg a visszajelző  be nem kapcsol. A kijelző a program frissített időtartamát mutatja.

6.3 ExtraHygiene

Ez a kiegészítő funkció jobb tisztítást eredményez azért, hogy a hőmérsékletet legalább 10 percen keresztül 65 és 70 °C között tartja az utolsó öblítési fázisban.

Az ExtraHygiene funkció bekapcsolása

Addig tartsa nyomva az **Option** gombot, amíg az  visszajelző világítani nem kezd. A kijelző a program frissített időtartamát mutatja.

7. BEÁLLÍTÁSOK

7.1 Programválasztás üzemmód és felhasználói üzemmód

Amikor a készülék programválasztás üzemmódban van, beállíthatja a megfelelő programot, és beléphet a felhasználói üzemmódba.

A felhasználói üzemmódban elérhető beállítások:

- A vízlágyító szintjének beállítása a vízkeménységnek megfelelően.
- Az öblítőszer hiányára figyelmeztető visszajelző bekapcsolása/ kikapcsolása.
- A AirDry funkció bekapcsolása/ kikapcsolása.

Mivel a készülék a memóriájában tárolja a mentett beállításokat, nincs szükség a beállítására minden ciklus előtt.

A programválasztás üzemmód beállítása

A készülék programválasztás üzemmódban van, ha a program **ECO** visszajelzője világít, és a kijelzőn a program időtartama látható.

Bekapcsolás után a készülék alapértelmezés szerint programválasztás üzemmódban van. Amennyiben nem, az alábbi módon állítsa be a programválasztás üzemmódot:

Nyomja meg és tartsa lenyomva egyszerre a **Delay** és a **Option** gombot, míg a készülék programválasztás üzemmódba nem lép.

Belépés felhasználói üzemmódba

Győződjön meg arról, hogy a készülék programválasztás üzemmódban van.

A felhasználói üzemmódba lépéshez egyszerre nyomja meg és tartsa lenyomva a **Delay** és a **gombot, Option** amíg a visszajelzők: **ECO**, **160min** és **90min** villogni nem kezdenek, és a kijelző üressé nem válik.

7.2 A vízlágyító

A vízlágyító a vezetékes vízben található ásványi anyagok eltávolítására szolgál, amelyek hátrányosan befolyásolnák a mosogatás eredményességét, valamint rongálnák a készüléket.

Annál keményebb a víz, minél többet tartalmaz ezekből az ásványi anyagokból. A vízkeménységet különböző mértékegységekkel mérik.

A vízlágyítót a lakóhelyén jellemző vízkeménységhez kell beállítani. A víz keménységét illetően a helyi vízművektől kaphat tájékoztatást. A jó mosogatási eredmény eléréséhez fontos a vízlágyító szintjének pontos beállítása.

Vízkeménység

Német keménységi fok (°dH)	Francia keménységi fok (°fH)	mmol/l	Clarke keménységi fok	Vízlágyító szintje
47 - 50	84 - 90	8.4 - 9.0	58 - 63	10
43 - 46	76 - 83	7.6 - 8.3	53 - 57	9
37 - 42	65 - 75	6.5 - 7.5	46 - 52	8
29 - 36	51 - 64	5.1 - 6.4	36 - 45	7
23 - 28	40 - 50	4.0 - 5.0	28 - 35	6
19 - 22	33 - 39	3.3 - 3.9	23 - 27	5 1)

Német keménységi fok (°dH)	Francia keménységi fok (°fH)	mmol/l	Clarke keménységi fok	Vízlágyító szintje
15 - 18	26 - 32	2.6 - 3.2	18 - 22	4
11 - 14	19 - 25	1.9 - 2.5	13 - 17	3
4 - 10	7 - 18	0.7 - 1.8	5 - 12	2
<4	<7	<0.7	< 5	1 2)

1) Gyári beállítás.

2) Ezen a szinten ne használjon sót.

A használt mosogatószer típusától függetlenül állítsa be a megfelelő vízkeménységet, hogy a só feltöltés visszajelző bekapcsolva maradjon.



A sót tartalmazó kombinált mosogatószer-tabletták nem elég hatékonyak a kemény víz lágyításához.

Regenerálási eljárás

A vízlágyító helyes működéséhez a vízlágyító eszköz gyantáját rendszeresen regenerálni szükséges. Ez az eljárás automatikus, és része a mosogatógép normál működésének.

Amikor az előírt mennyiségű víz (lásd az értékeket a táblázatban) felhasználásra került az előző regenerálási eljárás óta, a készülék egy új regenerálást indít a végső öblítés és a program vége között.

Vízlágyító szintje	Víz mennyisége (l)
1	250
2	100
3	62
4	47
5	25
6	17
7	10
8	5
9	3

Vízlágyító szintje	Víz mennyisége (l)
10	3

Ha a vízlágyító szintje magasra van állítva, akkor a regenerálás a program közepén is bekövetkezhet, még az öblítés előtt (kétszer a program során). A regenerálás elindítása nincs hatással a ciklus időtartamára, hacsak nem a program közepén vagy rövid szárítási szakasszal rendelkező program végén történik. Ezekben az esetekben a regenerálás meghosszabbítja a program teljes időtartamát további 5 perccel.

Következésképpen a vízlágyító 5 perc hosszúságú öblítése ugyanabban a ciklusban vagy a következő program elején kezdődhet el. Ez a tevékenység a program teljes vízfogyasztását további 4 literrel, míg teljes energiafogyasztását további 2 wattórával (Wh) növeli. A vízlágyító öblítése teljes szivattyúzással fejeződik be.

A vízlágyító minden elvégzett öblítése (melyből egynél több is lehet ugyanabban a ciklusban) további 5 perccel hosszabbíthatja meg a program időtartamát, függetlenül attól, hogy a program elején vagy közepén történik meg.



A fejezetben említett minden fogyasztási értéket az aktuálisan érvényes szabványnak megfelelően, laboratóriumi feltételek mellett, 2,5 mmol/l vízkeménységnél határoztak meg a 2019/2022 rendelet szerint (vízlágyító: 3. szint). A víz nyomása és hőmérséklete, valamint a hálózati feszültség ingadozásai módosíthatják az értékeket.

A vízlágyítószt beállítása

Győződjön meg arról, hogy a készülék felhasználói üzemmódban van.

1. Nyomja meg a **gombotProgram**.
 - A **ECO** visszajelző még mindig villog.
 - A többi visszajelző nem világít.
 - A kijelző az aktuális beállítást mutatja: pl. **5 L** = 5-ös szint.
2. Nyomja meg a **gombotProgram** egymás után többször a beállítás módosításához.
3. Nyomja meg a **be/ki gombot** a beállítás megerősítéséhez.

7.3 Az öblítőszer kiürülésére figyelmeztető jelzés

Az öblítőszer lehetővé teszi, hogy az edények folt- és csikmentesen száradjanak. Az öblítőszer adagolása a forró vizes öblítési fázis alatt automatikusan történik.

Ha az öblítőszer-adagoló kiürült, az öblítőszer-adagoló kijelző világítani kezd, ami azt jelzi, hogy be kell tölteni öblítőszerrel. Amennyiben kizárólag kombinált mosogatószer-tablettákat használ, és a szárítási eredmények megfelelőek, az öblítőszer-adagoló feltöltésére figyelmeztető jelzés kikapcsolható. Azonban a legjobb szárítási eredmény érdekében mindig használjon öblítőszerrel.

Amennyiben öblítőszer nélkül használ normál mosogatószerrel vagy kombinált mosogatószer-tablettákat, kapcsolja be a

figyelmeztetést, hogy az öblítőszer feltöltés kijelzője aktív maradjon.

Az öblítőszer kiürülésére figyelmeztető jelzés kikapcsolása

Győződjön meg arról, hogy a készülék felhasználói üzemmódban van.

1. Nyomja meg a **gombotStart**.
 - A **160min** visszajelző még mindig villog.
 - A többi visszajelző nem világít.
 - A kijelző az aktuális beállítást mutatja.
 - **0 d** = az öblítőszer kiürülésére figyelmeztető visszajelző kikapcsolva.
 - **1 d** = az öblítőszer kiürülésére figyelmeztető visszajelző bekapcsolva.
2. Nyomja meg a **gombotStart** a beállítás módosításához.
3. Nyomja meg a **be/ki gombot** a beállítás megerősítéséhez.

7.4 AirDry

Az AirDry kiegészítő funkció javítja a szárítási eredményt, alacsonyabb energiafogyasztás mellett. A szárítási szakasz közben a készülék ajtaja automatikusan kinyílik, és nyitva marad.

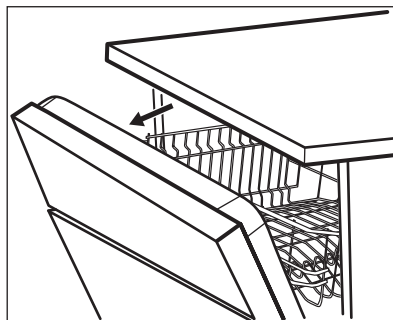

Az AirDry kiegészítő funkció automatikusan bekapcsol minden program esetén, a  kivételével (ha rendelkezésre áll).

A szárítási fázis és az ajtó nyitva tartásának időtartama a kiválasztott

programtól és kiegészítő funkcióktól függően változik.

Amikor az AirDry funkció kinyitja az ajtót, a kijelzőn megjelenik a futó program fennmaradó időtartama.



VIGYÁZAT!

Az automatikus ajtónyitást követő 2 percen belül ne próbálja meg az ajtót becsukni. Ez kárt tehet a készülékben.

Ha ezután az ajtó legalább 3 percig csukva marad, az éppen futó program befejeződik.



VIGYÁZAT!

Ha gyermekek férhetnek hozzá a készülékhez, javasoljuk, hogy kapcsolja ki az AirDry kiegészítő funkciót. Az ajtó automatikus kinyitása veszélyhelyzetet idézhet elő.

Kikapcsolás AirDry

Győződjön meg arról, hogy a készülék felhasználói üzemmódban van.

1. Nyomja meg a **gombot Delay**.
 - A **90min** visszajelző még mindig villog.
 - A többi visszajelző nem világít.
 - A kijelző az aktuális beállítást mutatja:
 - = AirDry kikapcsolva.
 - = AirDry bekapcsolva.
2. Nyomja meg a gombot Delay a beállítás módosításához.
3. Nyomja meg a be/ki gombot a beállítás megerősítéséhez.

8. AZ ELSŐ HASZNÁLAT ELŐTT

1. **Ellenőrizze, hogy a vízlágyító aktuális szintje megfelel-e a használt víz keménységének. Amennyiben nem, állítsa be a vízlágyító szintjét.**
2. Töltse fel sótartályt.
3. Töltse fel az öblítőszer-adagolót.
4. Nyissa ki a vízcsapot.
5. A készülékben levő gyártási maradványok eltávolításához indítson el egy mosogatóprogramot. Ne használjon mosogatószert, és ne töltse meg a kosarakat.

Miután elindít egy programot, a készülék kb. 5 percen keresztül regenerálja a vízlágyítóban lévő gyantát. A mosogatófázis csak akkor kezdődik meg, amikor a fenti művelet véget ért. Ez a művelet sor rendszeres időközönként ismétlődik.

8.1 Sótartály



VIGYÁZAT!

Csak mosogatógépekhez készült durva só használjon. A finom só növeli a korrózió veszélyét.

A só a vízlágyítóban a gyanta regenerálására, valamint a napi használat során a megfelelő mosogatói eredmény biztosítására szolgál.

A sótartály feltöltése

1. Csavarja le a sótartály kupakját az óramutató járásával ellenkező irányba.
2. Öntsön 1 liter vizet a sótartályba (csak az első alkalommal).
3. Töltse fel a sótartályt 1 kg speciális sóval (vagy amíg teljesen fel nem töltődik).

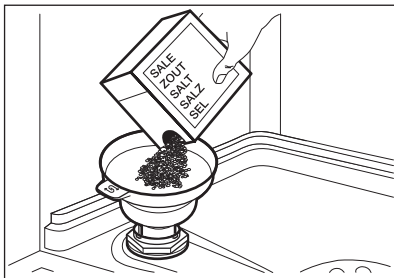

4. Óvatosan rázza meg a tölcserát a fogantyújánál, hogy a legutolsó szemcse is betöltődjön.
5. Távolítsa el a sótartály nyílása körül lévő sót.

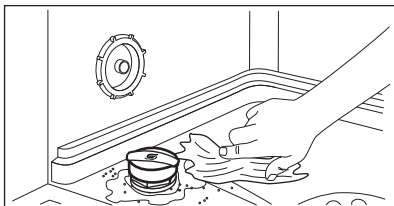

6. Csavarja vissza a kupakot az óramutató járásával megegyező irányban a sótartály bezárásához.



VIGYÁZAT!

Víz és só juthat ki a töltés során a sótartályból. Miután feltöltötte a sótartályt, azonnal indítsa el a mosogatóprogramot a korrózió megelőzése érdekében.



VIGYÁZAT!

A rekesz (A) csak az öblítőszer számára van fenntartva. Ne töltsön bele mosogatószert.



VIGYÁZAT!

Csak mosogatógépekhez készült öblítőszer használjon.

1. A kioldó gomb megnyomásával (D) nyissa ki a fedelet (C).
2. Töltse az öblítőszer az adagolóba (A) a „MAX” jelzésig.
3. A kiömlött öblítőszer nedvszívó törülköendővel távolítsa el, hogy a mosogatóprogram alatt megakadályozza a túlzott habképződést.
4. Zárja be a fedelet. Ügyeljen arra, hogy a kioldó gomb a helyére rögzüljön.



Lehetősége van átállítani az öblítőszer adagolási mennyiségét a választókapcsoló (B) 1 (legkisebb mennyiség) és 4 vagy 6 (legnagyobb mennyiség) helyzetbe történő állításával.

8.2 Az öblítőadagoló feltöltése

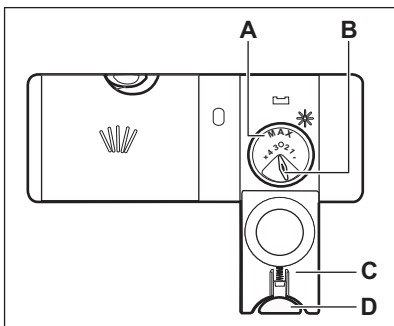

9. MINDENNAPI HASZNÁLAT

1. Nyissa meg a vízcsapot.
 2. Nyomja meg a be/ki gombot a készülék bekapcsolásához.
- Győződjön meg arról, hogy a készülék programválasztás üzemmódban van.
- Töltse fel a sótartályt, ha világít a só visszajelző.
 - Töltse fel az öblítőszer-adagolót, ha világít az öblítőszer-adagoló visszajelző.
3. Helyezze be a mosogatni kívánt edényeket.
 4. Töltse be a mosogatószert.
 5. Állítsa be és indítsa el a töltet típusának és a szennyeződés mértékének megfelelő programot.

9.1 A mosogatószer használata

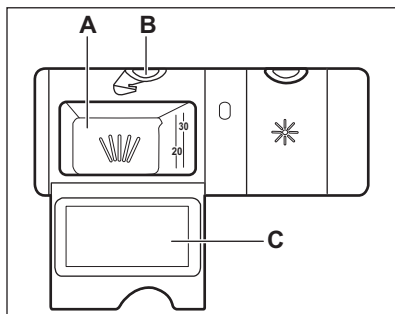

VIGYÁZAT!

Csak mosogatógépekhez készült, speciális mosogatószereket használjon.

1. A kioldó gomb megnyomásával (B) nyissa ki a fedelet (C).
2. Töltse a mosogatószert (por vagy tableta) a rekeszbe (A).
3. Ha előmosás kiegészítő funkcióval rendelkezik a program, tegyen egy kevés mosogatószert a készülék ajtajának belső részébe.
4. Zárja be a fedelet. Ügyeljen arra, hogy a kioldó gomb a helyére rögzüljön.



Az adagolandó mosogatószer-mennyiséggel kapcsolatos további tájékoztatásért olvassa el a termék csomagolásán található gyártói útmutatásokat. A normál mértékben szennyezett edények mosogatására általában 20 - 25 ml gél mosogatószer elegendő.



A rekeszbe (A) ne töltsön 30 ml-nél több gél állagú mosogatószert.

9.2 Program kiválasztása és elindítása

Az Auto Off funkció

Ha a készülék nem végez tevékenységet, akkor az energiafogyasztás csökkentése érdekében ez a funkció automatikusan kikapcsolja a készüléket.

A funkció az alábbiak esetén lép működésbe:

- Miután a program véget ért.
- 5 perccel azután, ha a program nem indult el.

A program indítása

1. A készülék bekapcsolásához nyomja meg a be/ki gombot. Ügyeljen arra, hogy a készülék legyen programválasztási üzemmódban, az ajtó pedig becsukva.
2. Nyomja meg többször a **Program** gombot mindaddig, míg a kívánt program visszajelzője világítani nem kezd.

A kijelző a program időtartamát mutatja.

3. Állítsa be a megfelelő kiegészítő funkciókat.
4. Nyomja meg a **Start** gombot a program elindításához.
 - A futó fázis visszajelzője világít.
 - Megkezdődik a program időtartamának visszaszámlálása 1 perces lépésekben.

Egy program késleltetett indítása

1. Állítson be egy programot.
2. Annyiszor nyomja meg a **Delay** gombot, amíg a kívánt késleltetés meg nem jelenik a kijelzőn (1 és 24 óra között).
3. Nyomja meg a **Start** gombot a visszaszámlálás elindításához.
 - Világít a  visszajelző.
 - A visszaszámlálás órákban történik. Az utolsó óra percekben kerül kijelzésre.

Amikor a visszaszámlálás véget ér, a program elindul, és megjelenik az éppen aktív fázis jelzőfényje. A  visszajelző nem világít.

Ajtónyitás a készülék működése közben

Ha kinyitja az ajtót egy program futása közben, a készülék leáll. Ez módosíthatja a program energiafogyasztását és időtartamát. Amikor ismét becsukja az ajtót, a készülék a megszakítási ponttól folytatja a működést.

 Ha a szárítási fázis alatt 30 másodpercnél hosszabb időre kinyitja az ajtót, az éppen futó program kikapcsol. Ez nem történik meg, ha az ajtót az AirDry funkció nyitja ki.

 Ha a AirDry funkció automatikusan kinyitja a készülék ajtaját, ne próbálja azt becsukni a kinyitást követő 2 percen belül, mert ezzel kárt tehet a készülékben. Ha ezután az ajtó legalább 3 percig csukva marad, az éppen futó program befejeződik.

Visszaszámlálás alatt a késleltetett indítás leállítás

Ha törli a késleltetett indítást, ismét be kell állítania a programot és a funkciókat.

Nyomja meg egyszerre, és tartsa lenyomva a **Delay** és **Option** gombokat, míg a készülék programválasztás üzemmódba nem lép.

A program törlése

Nyomja meg és tartsa lenyomva egyszerre a **Delay** és az **Option** gombot, míg a készülék programválasztás üzemmódba nem lép.

Egy új mosogatóprogram elindítása előtt ellenőrizze, hogy van-e mosogatószer a mosogatószer-adagolóban.

A program befejezése

Amikor a program kész, a Auto Off a funkció automatikusan kikapcsolja a készüléket.

A be/ki gombon kívül egyik gomb sem működik.

Zárja el a vízcsapot.

10. HASZNOS TANÁCSOK ÉS JAVASLATOK

10.1 Általános

Kövesse az alábbi ötleteket, melyek optimális tisztítási és szárítási eredményt

biztosítanak a napi használat során, valamint segítséget nyújtanak a környezet megóvásában.

- Ha az edényeket mosogatógépben tisztítja a felhasználói útmutató utasításainak megfelelően, akkor általában alacsonyabb víz- és energiafogyasztás érhető el, mint a kézzel való mosogatásnál.
- A mosogatógépet teljesen pakolja meg a víz- és energiamegtakarítás érdekében. A legjobb tisztítási eredmény eléréséhez az evőeszközöket a kosarakban a használati útmutató szerint rendezze el, és ne pakolja túl a kosarakat.
- Az edényeket ne öblítse le kézzel előzetesen. Ez növeli a víz- és energiafogyasztást. Szükség szerint állítson be előmosogatás szakasszal rendelkező programot.
- A nagyobb ételmaradékokat távolítsa el az edényekről, továbbá ürítse ki a csészéket és poharakat, mielőtt behelyezi azokat a készülékbe.
- Mielőtt a készülékbe helyezné, áztassa be vagy finoman dörzsölje meg az erősen odaégett ételmaradványokat tartalmazó edényeket.
- Ügyeljen arra, hogy a kosarakban az edények ne érnék egymáshoz, illetve ne fedjék le egymást. Kizárólag ebben az esetben képes a víz megfelelően elérni és elmosogatni az edényeket.
- A mosogatószert, öblítőszert és sót használhatja különállóan, vagy használjon kombinált mosogatószertablettákat (pl.: „Mind az 1-ben”). Kövesse a termék csomagolásán látható utasításokat.
- Válassza ki a töltet típusának és a szennyeződés mértékének megfelelő programot. A leghatékonyabb víz- és energiafogyasztás az **ECO** programmal érhető el.
- A vízkő lerakódásának megakadályozása a készülékben:
 - Töltse fel a sótartályt, amikor szükséges.
 - Az ajánlott mennyiségű mosogatószert és öblítőszert alkalmazza.
 - Ellenőrizze, hogy a vízlágyító aktuális szintje megfelel-e a használt víz keménységének.
 - Kövesse az „**Ápolás és tisztítás**” című fejezet utasításait.

10.2 Só, öblítőszert és mosogatószert használata

- Kizárólag mosogatógéphez forgalmazott sót, öblítőszert és mosogatószert használjon. Egyéb termékek károsodást okozhatnak a készülékben.
- Az olyan környéken, ahol a víz kemény vagy nagyon kemény, javasoljuk a sima mosogatószert (további hatóanyagokkal nem rendelkező por, gél, tablettá), öblítőszert és só különálló használatát az optimális tisztítási és szárítási eredmény eléréséhez.
- Rövid programok során nem oldódnak fel teljesen a mosogatószertabletták. A mosogatószert maradványok edényeken való lerakódásának megakadályozására hosszú programoknál használja a tablettákat.
- Mindig helyes mennyiségű mosogatószert használjon. Az elégtelen mennyiségű mosogatószert gyenge mosogatósi eredményhez, valamint vízkövesedéshez vagy az edények foltosodásához vezet. Ha túl sok mosogatószert alkalmaz lágy vagy lágyított víznél, az edényeken mosogatószert maradványok maradnak. A mosogatószert mennyiségét a vízkeménység alapján állítsa be. További információkért olvassa el a mosogatószert csomagolásán található útmutatásokat.
- Mindig helyes mennyiségű öblítőszert használjon. Az elégtelen mennyiségű öblítőszert csökkenti a szárítási eredményességét. Túl sok öblítőszert alkalmazása esetén az edényeken kékes réteg jön létre.
- Ügyeljen arra, hogy a vízlágyító szintje megfelelő legyen. Ha a szint túl magas, a vízben a só megnövelt mennyisége az evőeszközök rozsdásodását eredményezheti.

10.3 Mit tegyek, ha szeretném abbahagyni a kombinált mosogatószer-tabletták használatát?

Külön mosogatószer, só és öblítőszer használatának megkezdése előtt végezze el az alábbi lépéseket:

1. Állítsa be a legmagasabb szintet a vízlágyítóban.
2. Ellenőrizze, hogy tele van-e a sótartály és az öblítőszer-adagoló.
3. Indítsa el a legrövidebb programot, mely öblítési fázist tartalmaz. Ne töltsön be mosogatószer, és ne töltsen meg a kosarakat.
4. A program lefutása után állítsa be a vízlágyítót a lakhelyén levő vízkeménységnek megfelelően.
5. Állítsa be az adagolt öblítőszer mennyiségét.
6. Kapcsolja be az öblítőszer hiányára figyelmeztető jelzést.

10.4 A kosarak bepakolása

- Mindig a kosarak teljes területét használja.
- A készülékben kizárólag mosogatógépben mosható eszközöket tisztítson.
- Ne tisztítson a készülékben fából, szaruból, alumíniumból, ónból és sárgarézből készült tárgyakat, mivel azok megrepedhetnek, elgörbülhetnek, elszíneződhetnek, vagy felületük rücskössé válhat.
- Ne mosson a készülékben vizet felszívó darabokat (szivacsot, háztartási rongyot).
- Az üregek tárgyakat (pl. csészék, poharak és lábasok) nyílásukkal lefelé tegye be.
- Ügyeljen arra, hogy az üvegtárgyak ne érnének egymáshoz.

- A könnyebb darabokat helyezze a felső kosárba. Ügyeljen arra, hogy az eszközök ne mozdulhassanak el.
- Az evőeszközöket és a kisebb tárgyakat helyezze az evőeszközkosárba.
- A nagyméretű tárgyak alsó kosárba helyezését megkönnyítésére emelje fel a felső kosarat.
- A program elindítása előtt győződjön meg arról, hogy a szórókarok szabadon mozoghatnak.

10.5 Programindítás előtt

A kiválasztott program elindítása előtt győződjön meg az alábbiakról:

- A szűrők tiszták, illetve a helyükön vannak.
- A sótartály kupakja rendesen záródik.
- A szórókarok nincsenek eltömődve.
- Van elegendő só és öblítőszer (ha nem kombinált mosogatószer-tablettákat használ).
- Megfelelő az edények elhelyezése a kosarakban.
- A kiválasztott program megfelel a töltet típusának és a szennyeződés mértékének.
- Mindig megfelelő mennyiségű mosogatószer van a gépben.

10.6 A kosarak kipakolása

1. Hagyja lehűlni az edényeket, mielőtt kipakolná a készülékből. A forró edények könnyebben megsérülnek.
2. Először az alsó kosarat, majd a felső kosarat ürítse ki.



A program befejezése után még víz maradhat a készülék belső felületein.

11. ÁPOLÁS ÉS TISZTÍTÁS



FIGYELMEZTETÉS!

Karbantartás előtt kapcsolja ki a készüléket, és húzza ki a hálózati csatlakozódugót a csatlakozóaljzatból.



Az elszennyeződött szűrők és az eltömődött szűrőkarok csökkentik a mosogatás eredményességét. Rendszeresen ellenőrizze, és szükség esetén tisztítsa meg őket.

11.1 Belső tisztítás

- A készülék belsejét puha, nedves kendővel tisztítsa.
- Ne használjon súrolószert, súrolószivacsot, éles eszközt, erős vegyszert, fémszivacsot vagy oldószereket.
- Hetente egyszer törölje tisztára az ajtót, beleértve a gumitömítést is.
- A készülék hatékonyságának megőrzése érdekében legalább kéthavonta egyszer használjon mosogatógépekhez kifejlesztett tisztítószert. Gondosan kövesse a termék csomagolásán található útmutatásokat.
- Az optimális tisztítás érdekében használja az automatikus tisztítóprogramot.
- A rövid időtartamú mosogatóprogramok rendszeres használata zsír- és vízkőlerakódásokat okozhat a készülék belsejében. A lerakódás megakadályozása érdekében legalább havonta kétszer futtasson le egy hosszú időtartamú mosogatóprogramot.

11.2 Idegen tárgyak eltávolítása

Ellenőrizze a szűrőket és a vízgyűjtőt a mosogatógép minden használata után. Az idegen tárgyak (pl. üveg-, műanyag-, csont- vagy fogpíszkálódarabok stb.) csökkentik a készülék tisztítási teljesítményét, és kárt okozhatnak a leeresztő szivattyúban.



VIGYÁZAT!

Ha az idegen tárgyak eltávolítása nem sikerül, akkor forduljon a márkaszervizhez.

1. A szűrőrendszer szétszerelését ezen fejezet utasításai szerint végezze el.
2. Az idegen tárgyakat manuálisan távolítsa el.
3. A szűrők összeszerelését ezen fejezet utasításai szerint végezze el.

11.3 Külső tisztítás

- A készüléket puha, nedves ruhával tisztítsa.
- Csak semleges tisztítószert használjon.
- Ne használjon súrolószert, súrolószivacsot vagy oldószereket.

11.4 A szűrők tisztítása

A szűrőrendszer 3 részegységből áll.

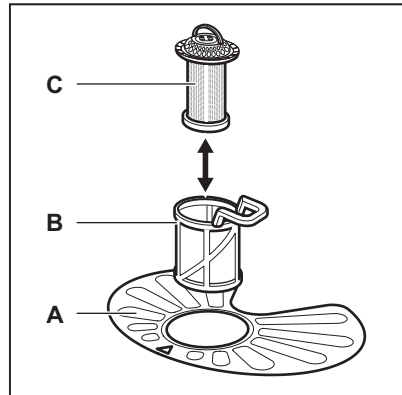

1. Az óramutató járásával ellentétesen fordítsa el a (B) szűrőt, és vegye ki.

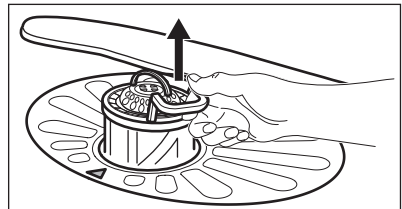
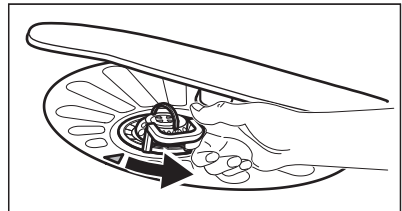

2. Húzza ki a (C) szűrőt a (B) szűrőből.
3. Vegye ki a lapos szűrőt (A).

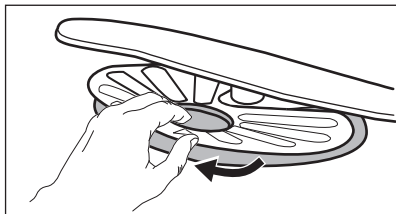

4. Vízzel tisztítsa meg a szűrőket.

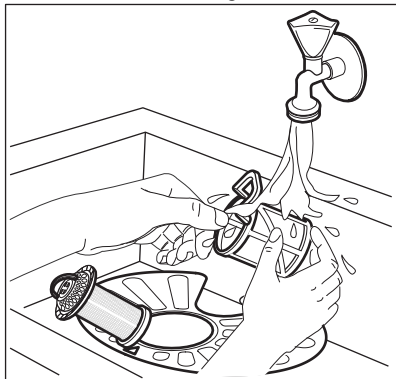

5. Győződjön meg arról, hogy nincs ételmaradvány vagy egyéb szennyeződés a vízgyűjtőben vagy annak széle körül.
6. Tegye vissza a lapos szűrőt (A) a helyére. Ügyeljen arra, hogy megfelelően helyezkedjen el a két vezetősín alatt.

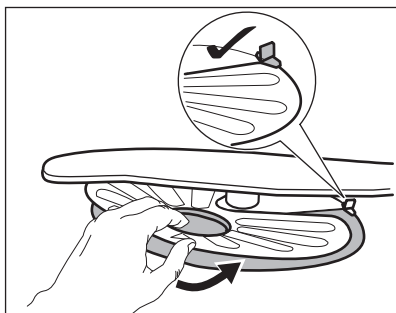

7. Szerelje vissza a szűrőket (B) és (C).
8. Tegye vissza a szűrőt (B) a lapos szűrőbe (A). Az óramutató járásával megegyező irányban forgassa, amíg nem rögzül.

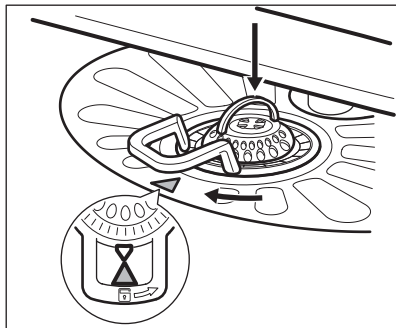

VIGYÁZAT!

A szűrők helytelen pozíciója nem kielégítő mosogatási eredményt okoz, és a készüléket is károsítja.

11.5 Az alsó szórókar tisztítása

Az alsó szórókar rendszeres tisztítását javasoljuk, így elkerülhető, hogy az ételmaradványok eltömítsék a kar furatait.

Az eltömődött furatok miatt előfordulhat, hogy a mosogatás eredménye nem lesz megfelelő.

1. Húzza fel az alsó szórókart az eltávolításhoz.

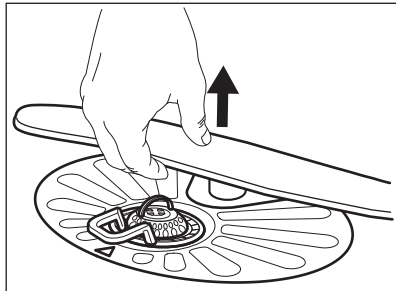

2. Tisztítsa meg a szórókart folyó víz alatt. Egy hegyes végű eszközzel, például fogvájóval távolítsa el a szennyeződések a furatokból.

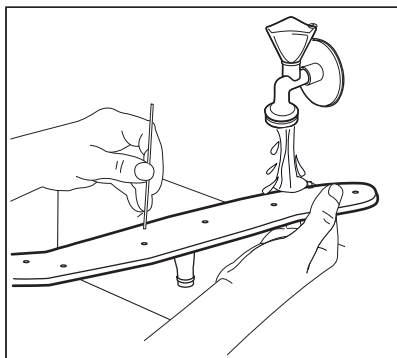

3. Visszahelyezéshez nyomja le a szűrőkart a helyére.

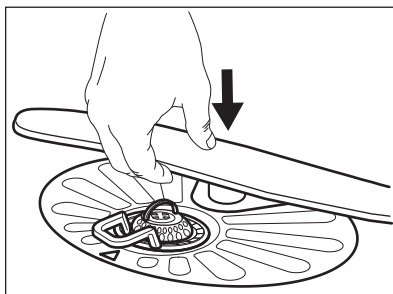

11.6 A felső szűrőkar tisztítása

Ne távolítsa el a felső szűrőkart. Ha a szűrőkar nyílásai eltömődtek, a szennyeződés megmaradt részét egy vékony, hegyes végű tárggyal, pl. fogpiszkálóval távolítsa el.

12. HIBAELHÁRÍTÁS



FIGYELMEZTETÉS!

A készülék szakszerűtlen javítása veszélyt jelenthet a felhasználó számára. Minden javítást képzett szakembernek kell elvégeznie.

Az előforduló hibák többsége anélkül megoldható, hogy hivatalos szervizhez kellene fordulni.

Az esetleges problémákat lásd a lenti táblázatban.

Néhány probléma esetén a kijelzőn megjelenhet egy riasztási kód.

Hiba és riasztási kód	Lehetséges ok és megoldás
A készüléket nem lehet bekapcsolni.	<ul style="list-style-type: none"> Győződjön meg róla, hogy a hálózati csatlakozó csatlakoztatva van a hálózati aljzathoz. Győződjön meg róla, hogy nincs kioldott biztosíték a biztosítékdobozban.
A program nem indul el.	<ul style="list-style-type: none"> Ellenőrizze, hogy az ajtó megfelelően be van-e zárva. Nyomja meg a Start gombot. Ha időkésleltetés van beállítva, törölje azt, vagy várja meg a visszaszámlálás befejeződését. A készülék regenerálja a vízlágyítóban lévő gyantát. A művelet körülbelül 5 percig tart.

Hiba és riasztási kód	Lehetséges ok és megoldás
A készülék nem tölt be vizet. A kijelzőn megjelenik a következő: i10 vagy i11 .	<ul style="list-style-type: none"> • Győződjön meg róla, hogy a vízvételi csap nyitva van. • Győződjön meg róla, hogy a vízvételi forrásban lévő víznyomás nem túl alacsony-e. Az erre vonatkozó információkat a helyi vízügyi hatóságoktól szerezheti be. • Győződjön meg róla, hogy a vízvételi csap nincs eldugulva. • Ellenőrizze, hogy a befolyó cső szűrője nincs-e eltömődve. • Ellenőrizze, hogy a leeresztő cső nincs-e megcsavarodva vagy megtörve.
A készülék nem ereszt le a vizet. A kijelzőn megjelenik a következő: i20 .	<ul style="list-style-type: none"> • Győződjön meg róla, hogy a szifon nincs eltömődve. • Ellenőrizze, hogy a belső szűrőrendszer nincs-e eltömődve. • Ellenőrizze, hogy a vízleeresztő cső nincs-e megcsavarodva vagy megtörve.
A túlcserdulásgátló bekapcsolt. A kijelzőn megjelenik a következő: i30 .	<ul style="list-style-type: none"> • Zárja el a vízcsapot. • Ellenőrizze, hogy megfelelően van-e üzembe helyezve a készülék. • Ellenőrizze, hogy a kosarak a használati útmutatónak megfelelően vannak-e megtöltve.
A vízszint-érzékelő meghibásodott. A kijelzőn megjelenik a következő: i41 - i44 .	<ul style="list-style-type: none"> • Győződjön meg róla, hogy a szűrők tiszták. • Kapcsolja ki, majd ismét be a készüléket.
A mosogatószivattyú vagy a leeresztőszivattyú meghibásodott. A kijelzőn megjelenik a következő: i51 - i59 vagy i5A - i5F .	<ul style="list-style-type: none"> • Kapcsolja ki, majd ismét be a készüléket.
A készülék belsejében a víz hőmérséklete túl magas, vagy a hőmérséklet-érzékelő meghibásodott. A kijelzőn megjelenik a következő: i61 vagy i69 .	<ul style="list-style-type: none"> • Ellenőrizze, hogy a belépő víz hőmérséklete nem haladja-e meg a 60 °C-ot. • Kapcsolja ki, majd ismét be a készüléket.
A készülék meghibásodott. A kijelzőn megjelenik a következő: iC0 vagy iC3 .	<ul style="list-style-type: none"> • Kapcsolja ki, majd ismét be a készüléket.
A készülékben a víz szintje túl magas. A kijelzőn megjelenik a következő: iF1 .	<ul style="list-style-type: none"> • Kapcsolja ki, majd ismét be a készüléket. • Győződjön meg róla, hogy a szűrők tiszták. • Ellenőrizze, hogy a kifolyócső a padlótól számított megfelelő magasságban van-e felszerelve. Lásd az üzembe helyezési utasítást.

Hiba és riasztási kód	Lehetséges ok és megoldás
A készülék működés közben többször leáll, majd elindul.	<ul style="list-style-type: none"> Ez normális jelenség. Ez optimális tisztítást és energia-takarékos működést eredményez.
A program túl hosszú ideig működik.	<ul style="list-style-type: none"> Ha késleltetett indítás kiegészítő funkció van beállítva, törölje azt, vagy várja meg a visszaszámlálás befejeződését.
A megjelenített programidőtartam eltér a fogyasztási értékek táblázatában feltüntetett időtartamtól.	<ul style="list-style-type: none"> Lásd a fogyasztási értékek táblázatát a „Programok” fejezetben.
A kijelzőn a hátralevő idő értéke növekszik, és majdnem a program befejezéséig tartó időre ugrik.	<ul style="list-style-type: none"> Ez nem hiba. A készülék megfelelően üzemel.
A készülék ajtájából enyhe szivárgás érzékelhető.	<ul style="list-style-type: none"> A készülék nem áll vízszintesben. A vízszintbe állításhoz lazítsa vagy húzza meg az állítható lábakat (ha vannak). A készülék ajtaja nem központosan áll az üstön. Állítson a hátsó lábon (ha van).
Nehéz becsukni a készülék ajtáját.	<ul style="list-style-type: none"> A készülék nem áll vízszintesben. A vízszintbe állításhoz lazítsa vagy húzza meg az állítható lábakat (ha vannak). Az edények és evőeszközök egyes részei kiállnak a kosarakból.
A készülék ajtaja kinyílik a mosogatási ciklus közben.	<ul style="list-style-type: none"> Az AirDry funkció be van kapcsolva. Ekkor kikapcsolhatja a funkciót. Tekintse meg a „Beállítások” részt.
Csörgő/kopogó zaj hallatszik a készülék belsejéből.	<ul style="list-style-type: none"> Az edények és evőeszközök elhelyezése nem megfelelő a kosarakban. Lásd a kosár megpakolására vonatkozó ismertetőt. Ellenőrizze, hogy a szórókarok szabadon mozognak-e.
A hálózati megszakító a készülék miatt leold.	<ul style="list-style-type: none"> A hálózati megszakító amperszáma nem elegendő az összes háztartási készülék egyszerre történő üzemeltetéséhez. Ellenőrizze a konnektor amperszámát és a megszakító kapacitását, és kapcsolja ki a használatban levő készülékek egyikét. Belső elektromos hiba a készülékben. Vegye fel a kapcsolatot egy hivatalos szervizzel.



Tekintse meg a „**Az első használat előtt**”, „**Mindennapi használat**”, vagy „**Ötlet és tipp**ek” című fejezetet a lehetséges okokért.

jelentkezik, akkor forduljon egy hivatalos szervizhez.

A táblázatban nem szereplő riasztási kódokkal kapcsolatban vegye fel a kapcsolatot egy hivatalos szervizzel.

Miután ellenőrizte a készüléket, kapcsolja ki, majd kapcsolja be a készüléket. Ha a probléma ismét





FIGYELMEZTETÉS!

Nem javasoljuk a készülék használatát addig, amíg a probléma teljesen meg nem szűnik. Húzza ki a készülék dugaszát a konnektorból, és addig ne csatlakoztassa újra, míg nem biztos abban, hogy a készülék helyesen működik.

12.1 A mosogatási és szárítási eredmény nem kielégítő

Probléma	Lehetséges ok és megoldás
A mosogatás eredménye nem kielégítő.	<ul style="list-style-type: none"> • Olvassa el a „Napi használat” és a „Hasznos tanácsok és javaslatok” c. fejezetet, valamint a kosár megtöltésére vonatkozó útmutatót. • Használjon intenzívebb mosóprogramot. • Kapcsolja be az ExtraPower kiegészítő funkciót a kiválasztott program mosogatási hatékonyságának növeléséhez. • Tisztítsa meg a szórókar-fúvókákat és a szűrőt. Nézze meg az „Ápolás és tisztítás” című részt.
A szárítás eredménye nem kielégítő.	<ul style="list-style-type: none"> • Az elmosogatott tárgyakat túl hosszú ideig hagyta a zárt készülékben. Kapcsolja be az AirDry funkciót az ajtó automatikus kinyitásának beállításához és a szárítási hatékonyság növeléséhez. • Nincs a készülékben öblítőszer, vagy nem elegendő az adagolt öblítőszer mennyisége. Töltse fel az öblítőszer-adagolót, vagy állítsa az öblítőszer adagolási szintjét magasabb fokozatra. • A probléma forrása lehet maga az öblítőszer is. • Mindig használjon öblítőszert, még akkor is, ha kombinált mosogatószer-tablettákat használ. • Szükséges lehet a műanyag evőeszközök és edények törölközővel való szárítása. • A programnak nincs szárítási szakasza. Lásd a „Programok áttekintése” c. fejezetet.
Fehér vonalak és kékes bevonat látható a poharakon és az edényeken.	<ul style="list-style-type: none"> • Túl nagy volt az adagolt öblítőszer mennyisége. Állítsa be alacsonyabb szintre az öblítőszer adagolását. • Túl sok volt a mosogatószer.
Foltok és megszáradt víz-cseppnyomok vannak a poharakon és az edényeken.	<ul style="list-style-type: none"> • Nem megfelelő az adagolt öblítőszer mennyisége. Állítsa be magasabb szintre az öblítőszer adagolását. • A probléma forrása lehet maga az öblítőszer is.
A készülék belseje nedves.	<ul style="list-style-type: none"> • Ez nem hibajelenség. A pára lecsapódik a készülék belső felületein.

Probléma	Lehetséges ok és megoldás
Szokatlan habképződés mosogatás közben.	<ul style="list-style-type: none"> • Csak mosogatógéphez készült, speciális mosogatószert használjon. • Próbáljon ki egy másik gyártótól származó mosogatószert. • Ne végezzen előöblítést folyó víz alatt.
Rozsdafoltok láthatók az evőeszközökön.	<ul style="list-style-type: none"> • Túl sok a só a mosogatáshoz használt vízben. Lásd „A vízlágyító” c. fejezetet. • Ezüst és rozsdamentes evőeszközöket helyezett egymás mellé. Ne helyezzen egymáshoz közel ezüst és rozsdamentes tárgyakat.
Mosogatószer marad a program végén a mosogatószer-adagolóban.	<ul style="list-style-type: none"> • A mosogatószer-tabletta beragadt az adagolóba, és ezért nem mosta ki a víz. • A víz nem tudja kimosni a mosogatószert az adagolóból. Győződjön meg róla, hogy a szűrőkarok útja szabad, illetve, hogy azok nincsenek eltömődve. • Ellenőrizze, hogy a kosarakba helyezett eszközök nem akadályozzák-e a mosogatószer-adagoló fedelének kinyitását.
A készülék belsejében kellemetlen szag érzelhető.	<ul style="list-style-type: none"> • Lásd a „Belső tisztítás” című szakaszt. • Indítsa el a  programot vízköoldó vagy mosogatógépekhez tervezett tisztítószer használatával.
Vízkölerakódás látható az evőeszközökön, az üstön és az ajtó belsején.	<ul style="list-style-type: none"> • A só szintje alacsony; ellenőrizze a feltöltés visszajelzést. • A sótartály kupakja nem záródik rendesen. • A csapvíz kemény. Lásd „A vízlágyító” c. fejezetet. • A só használata és a vízlágyító regenerálása akkor is szükséges, ha kombinált tablettát használ. Lásd „A vízlágyító” c. fejezetet. • Indítsa el a  programot mosogatógépekhez tervezett vízköoldó használatával. • Ha továbbra is vízkömaradványokat észlel, megfelelő tisztítószerrel tisztítsa meg a készüléket. • Próbáljon ki másik mosogatószert. • Forduljon a mosogatószer gyártójának ügyfélszolgálatához.
Az edények fénytelennek váltak, elszíneződtek vagy sérültek.	<ul style="list-style-type: none"> • Ellenőrizze, hogy kizárólag mosogatógépben tisztítható tárgyakat helyezett-e a készülékbe. • Óvatosan végezze a kosarakba való be- és kipakolást. Lásd a kosár megpakolására vonatkozó ismertetőt. • A kényes darabokat helyezze a felső kosárba. • Kapcsolja be a GlassCare kiegészítő funkciót az üvegedények és egyéb kényes tárgyak speciális kezeléséhez.



A lehetséges okokat lásd „**Az első használat előtt**”, a „**Napi használat**” vagy a „**Hasznos tanácsok és javaslatok**” című fejezetben.

13. MŰSZAKI INFORMÁCIÓ

Méretek	Szélesség / magasság / mélység (mm)	596 / 818 - 898 / 575
Elektromos csatlakozás ¹⁾	Feszültség (V)	220 - 240
	Frekvencia (Hz)	50
Víznyomás	Min. / max. bar (MPa)	0.5 (0.05) / 8 (0.8)
Vízellátás	Hideg víz vagy melegvíz ²⁾	max. 60 °C
Kapacitás	Teríték beállítások	13

¹⁾ Lásd az adattáblán lévő egyéb értékeket.

²⁾ Ha a melegvíz alternatív energiaforrásból származik (pl. napelemek), akkor az energiafogyasztás csökkentése érdekében használja a melegvíz-vezetékét.

13.1 Az EU EPREL adatbázisra mutató hivatkozás

A készülékhez mellékelt energiabesorolási címkén található QR-kód a készülék EU EPREL adatbázisban való regisztrációjára mutató hivatkozást tartalmaz. A későbbi tájékozódás érdekében tartsa meg az energiabesorolási címkét a használati útmutatóval és a készülékhez mellékelt minden egyéb dokumentummal együtt.

A termék teljesítményére vonatkozó információk találhatóak az EU EPREL adatbázisban a <https://eprel.ec.europa.eu> hivatkozás, valamint a készülék adattábláján található modellnév és termékszám segítségével. Lapozza fel a „Termékleírás” című fejezetet.

Az energiabesorolási címkére vonatkozó részletes tájékoztatásért látogassa meg a www.theenergylabel.eu weboldalt.

14. KÖRNYEZETVÉDELMI TUDNIVALÓK

A következő jelzéssel ellátott anyagokat hasznosítsa újra. Újrahasznosításhoz tegye a megfelelő konténerekbe a csomagolást. Járuljon hozzá környezetünk és egészségünk védelméhez, és hasznosítsa újra az elektromos és elektronikus hulladékot. A

tiltó szimbólummal ellátott készüléket ne dobja a háztartási hulladék közé. Juttassa el a készüléket a helyi újrahasznosító telepre, vagy lépjen kapcsolatba a hulladékkezelésért felelős hivatallal.

www.aeg.com/shop



156808611-A-242021



AEG