



MODELL: N0E-11ET-3.6, N0E-11ET-3.6-B

Használati utasítás

- Ez a használati utasítás erre a készülékre vonatkozik. A használati utasítás fontos információkat tartalmaz a készülék használatával kapcsolatban.
- A készülék használata előtt fontos, hogy elolvassa az egész használati utasítást, különösen a biztonsági utasításokat. A használati utasítás be nem tartása, súlyos testi sérülésekkel vagy a készülék károsodásával eredményezhet.
- Ez a használati utasítás az Európai Unióra érvényes szabványokon és előírásokon alapul.
- Ha ezt a készüléket külföldön használja, be kell tartania az adott ország előírásait.
- Őrizze meg ezt a használati utasítást későbbi használatra. Ha harmadik személynek adja át a készüléket, adja át a használati utasítást is.

Figyelmeztetések magyarázata

Ebben a használati utasításban, illetve a készüléken a következő figyelmeztető jelek találhatóak:



FIGYELEM!

Ez a figyelmeztető szimbólum/szó, veszélyt jelent, amelyet, ha nem kerülnek el, anyagi károkat, halált vagy súlyos sérüléseket eredményezhet.



MEGJEGYZÉS!

Ez a szimbólum hasznos információkat nyújt a készülék használatáról.



FIGYELEM!

A gyártó nem vonható felelősségre, a készülék helytelen használatából, helytelen karbantartásából és a készüléken történő alkatrész csere vagy módosítás célú beavatkozásokból eredő károkért. Csak a gyártó illetékes szerviz központja végezhet módosításokat ezen a készüléken.

**FIGYELEM!**

A használati utasítások és figyelmeztetések követésének elmulasztása, áramütést, tüzet és súlyos sérüléseket okozhat. Ha használat közben, a készülék fémrészei érintkezhetnek rejtett elektromos vezetőkkel vagy a saját tápkábelével, a készüléket mindig tartsa a műanyag, szigetelt fogantyút fogva.

Munkavédelmi utasítások és figyelmeztetések**FIGYELEM!**

Ezt a készüléket az elektromos készülékek gyártását és használatát szabályozó biztonsági előírásoknak megfelelően gyártották.

Használat előtt figyelmesen olvassa el a használati utasítást.

Helytelen használat tárgyak károsodásához, vagy személyi sérülésekhez vezethet.

A készülék használata illetéktelen személyeknek nem engedélyezett.

Ezt a használati utasítást gondosan meg kell őrizni.

A készülék használata gyerekeknek és kiskorúaknak nem engedélyezett.

Az előírásoknak megfelelő használat

A készülék fű és sövény nyírására rendeltetett.

A gyártó nem vállal felelősséget az előírásoknak nem megfelelő használatért, ideértve a pótalkatrészek illetéktelen cseréjét is.

Szigorúan kövesse a biztonsági, összeszerelési és kezelési utasításokat. Ugyanúgy szigorúan kövesse a biztonság megőrzésével, valamint a veszélyek és balesetek elkerülésével kapcsolatos általános utasításokat.

A KÉSZÜLÉK FŐ ALKATRÉSZEI ÉS KAPCSOLÓJAI

- | | |
|---------------------------------|-----------------------------|
| 1. BE / KI kapcsoló | 5. Nyíró olló |
| 2. Reteszár kapcsoló | 6. Nyíró olló rögzítő lemez |
| 3. Akkumulátort kioldó kapcsoló | 7. Akkumulátortöltény |
| 4. Fogantyú | 8. Li-ion akkumulátor |











Tartozékok:

9. Fűnyíróolló szerelvény
 10. Sövénynyíróolló szerelvény
 11. Teleszkópos fogantyú (N0E-11ET-3.6 modell)



SZIMBOLUM ÉS PICTOGRAM MAGYARÁZAT

Szimbólum / piktogram	Magyarázat
	FIGYELEM! Olvassa el és jegyezze meg az összes biztonsági eljárást, utasítást és figyelmeztetést. Fordítson különös figyelmet az ezzel a szimbólummal jelölt utasításokra.
	A termék megfelel a vonatkozó EK irányelveknek
	Gondosan olvassa el, tisztelje és jegyezze meg a használati utasításban levő utasításokat.
	Szigetelés szintet (Class II) jelző szimbólum
	Magasfeszültség! Áramütés veszélye
no	RPM (fordulat / perc)
~	AC (váltakozó) feszültség
	Szemvédő eszközök kötelező használata (mindig viseljen védőszemüveget).
	Hallásvédő eszközök (füldugók, hangtompítók) kötelező használata.
	Elektromos és elektronikus berendezések külön gyűjtésére figyelmeztető címke.
	Légzőszerveket védelmező személyes légzésvédőeszköz kötelező használata.
	Védőkesztyű kötelező használata
	Biztonsági cipő kötelező használata

Ezt a készüléket ne tegye ki eső esésnek vagy nedvességnek.



FIGYELEM!

Ne terhelje túl a készüléket. A túlterhelés és a motor ismételt blokkolása megkárosíthatja a készüléket. Ez a készülék élettartamának csökkenéséhez vezet.

**FIGYELEM!**

Olvassa el a használati utasításban leírt összes biztonsági figyelmeztetést és utasítást.

A biztonsági előírások követésének mulasztása, emberek és állatok áramütésveszély, tűzveszély és komoly következmények kitéttiségéhez vezethet.

Őrizze a meg az összes biztonsági utasítást és figyelmeztetést (beleértve a készüléken találhatóakat is) a jövőbeni felhasználásra.

A biztonsági utasításokban használt „elektromos szerszám” kifejezés egyaránt vonatkozik a hálózatról táplált elektromos készülékekre (tápkábel), meg az újratölthető akkumulátorokból táplált elektromos készülékekre (tápkábel nélkül).

- a) **A munkaterületet tartsa tisztán és jól megvilágítottan.** A rendetlen és megvilágítatlan munkaterületek és a munkapadok sérüléseket ösztönöznek.
- b) **Ne használja a készüléket robbanásveszélyes anyagok, például gyúlékony folyadékok vagy gázok közelében.** A készülék működése során keletkező szikrák a párolgás vagy a por meggyulladását okozhatják.
- c) **Gyerekeket és a látogatókat tartsa távol.** Bármiert elvont figyelem a készülék irányításának veszteséhez vezethet.

- a) **A készülék hálózati csatlakozója meg kell, hogy feleljen a hálózati aljzatnak (ha van tápkábel) Soha, semmilyen körülményekben és okokból, ne módosítsa a csatlakozót.** Földelt készülékek esetében ne használjon adaptereket. A szabványos, módosítás mentes csatlakozók és aljzatok, csökkentik az áramütés veszélyt.
- b) **Kerülje az érintkezést földelt felületekkel, például csövekkel, radiátorokkal, kályhakkal és hűtőszekrényekkel.** Ha a teste ilyen módon földelt, az áramütés veszély jelentősen növelt.
- c) **Ne tegye ki a töltőt eső vagy hóesésnek.** A töltőbe történő vízbehatolás nagymértékben növeli az áramütés veszélyt.
- d) **Óvatosan bánjon a csatlakozókábelrel.** Győződjön meg arról, hogy a tápkábel úgy van elhelyezve, hogy nem fognak rálépni, nem fognak belebotlani, vagy nem lesz más módon sérülésnek vagy stressznek kitéve. Soha ne használja a kábelt a készülék hordozására, húzására vagy a kikapcsolására. Soha ne tegye ki a kábelt hő, olaj, éles szélek vagy mozgó tárgyak hatásának. A sérült vagy összegabalyodott kábel növeli az áramütés esélyét.
- e) **Ha szabadban használja a készüléket, használjon megfelelő kültéri használatra rendeltetett hosszabbítókat.** Megfelelő hosszabbító használata csökkenti az áramütés veszélyét.
- f) **Ha a készüléket nedves helyen kell használni, akkor csak áram védő kapcsolóval (RCD) ellátott hálózati csatlakozót használjon.** A FI relé használata csökkenti az áramütés veszélyt.

- a) Legyen óvatos, a készülék használata közben. Legyen tisztában, hogy mit csinál, és azt csinálja észszerűen. Ne használja a készüléket, ha fáradt, vagy kábítószert, alkoholt, gyógyszer hatása alatt van. Egy pillanat figyelmetlenség a készülék használata közben, súlyos sérüléseket okozhat.
- b) **Mindig viseljen védőfelszerelést. Mindig viseljen védőszemüveget, védőkesztyűt és hallásvédőt.** A munkakörnyezethez és körülményekhez igazított védőeszközök használata, mint például porvédő maszk, stabil cipő, sisak és hallásvédő csökkenti a sérülések veszélyét.
- c) **Viseljen megfelelő ruházatot.** Ne viseljen laza ruházatot vagy ékszereket, amelyek megakadhatnak a készülék mozgó részeiben, és személyi sérüléseket okozhatnak. Viseljen hosszú hajat védő hajvédőt, ami megvédené attól, hogy a készülék szellőzőnyílásaiba kerüljön.
- d) **A készülék csatlakoztatása és indítása előtt távolítsa el az összes tartozékot és kulcsot.** A készülék forgó részén maradt kulcs fizikai sérülést okozhat.
- e) **Ne hajlongjon túlságosan. A munka folyamán mindig biztosítson magának szilárd támaszt és jó stabilitást.** Ne használja a készüléket létrán vagy ingatag támaszon. Ez biztosítja a készülék jó irányítását váratlan és előre nem látható helyzetek esetén.
- f) **Ha a készüléken létezik szívóka csatlakozó és porgyűjtő rendszer, mindig ellenőrizze, hogy azok megfelelően vannak felszerelve és csatlakoztatva.** A porgyűjtő rendszer használata csökkentheti a por kibocsátásnak és káros hatásainak kitettséget.

A készülék használata nem korlátozott mozgás, érzékszervi vagy szellemi képességekkel vagy hiányos tapasztalattal és tudással rendelkező személyeknek (beleértve gyerekeket) rendeltetett, kivéve, ha a biztonságukért felelős személy felügyeli vagy utasítja őket a készülék használatában.



FIGYELEM!

Ne próbálja saját maga kicserélni a sérült tápkábelt. A tápkábelt csak erre illetékes személy cserélheti ki.

- a) **Ne terhelje túl a készüléket.** Használjon a munkájához megfelelő készüléket / felszerelést. Ha a készüléket megfelelően és rendeltetés szerűen használja, akkor az magasabb minőségi és biztonsági szinten végzi a feladatát.
- b) **Ne használja a készüléket, ha a be- / kikapcsoló nem működik.** Bármelyik készülék, amelyet nem lehet a kapcsolóval kikapcsolni, veszélyes és ezért azonnal ki kell javítani.
- c) **Mielőtt bármilyen munkát végezne a készüléken, beállítás, karbantartás, tartozékok cseréje vagy tárolás, húzza ki a dugót a hálózati csatlakozóaljzathoz.** Az ilyen preventív biztonsági intézkedések csökkentik a készülék véletlen indításának a veszélyét.
- d) **Ha a készüléket nem használja (beleértve azt is, ha csak korlátozott ideig hagyja felügyelet nélkül), tartsa a gyerekek hozzáférésén kívül. Ne engedje, hogy olyan személyek használják a készüléket, akiknek a használati utasítások nem ismertek.** Szakképzetlen és gyakorlatlan felhasználók kezében a készülék veszélyes.
- e) **A készülék karbantartása.** Ellenőrizze az esetleges hibás beállításokat, a leválasztható vagy hajlékony alkatrészek helytelen rögzítését, az alkatrészek törésének lehetőségét és minden más olyan szabálytalanságot, amely negatívan befolyásolhatja a készülék működését. Sok baleset a készülékek helytelen karbantartásából származik.
- f) **Ügyeljen arra, hogy a vágószerszámok tiszták legyenek.** A készülék felügyelete és használata könnyebb és biztonságosabb, ha a készülék minden alkatrésze tiszta és jól karbantartott.
- g) **Használja a készüléket, a tartozékokat és a kiegészítőket a jelen használati utasításokkal összhangban, figyelembe véve a munkakörülményeket és az elvégzendő feladatot.** A készülék nem rendeltetés szerű használata veszélyes helyzetekhez vezethet.

- a) **A szervizelést csak illetékes szerviz központ végezheti. Szervizeléskor csak azonos és eredeti pótalkatrészeket használjon.**

AKKUMULÁTOR HASZNÁLATA ÉS KARBANTARTÁSA

- Mielőtt az akkumulátort a készülékre telepíti, ellenőrizze és győződjön meg, hogy a be/kikapcsoló ki van kapcsolva (a szerszám ki van kapcsolva). Ha az akkumulátort bekapcsolt állapotban telepíti a készülékre, balesetet okozhat.
- Az akkumulátort csak a gyártó által meghatározott töltővel töltsse. Más típusú akkumulátorokhoz rendeltetett töltők használata tüzet okozhat.
- Csak azokat az akkumulátorokat használja, amelyek az ilyen típusú készülékekhez rendeltettek. Más fajta akkumulátor használata személyi sérüléseket és tüzet okozhat.
- Amikor az akkumulátor nincs használatba, nem érintkezhet olyan fémtárgyakkal, mint például: irodai kapcsok, érmék, kulcsok, szegek (drótok), csavarok vagy egyéb apró fémtárgyak, amelyek csatlakoztathatják az érintkezőket. Egy rövidzárlat az akkumulátoron, égéssérüléseket vagy tüzet okozhat.
- Helytelen vagy téves használat esetén, sav szivároghat az akkumulátorból: kerülje a savval történő érintkezést. Ha véletlenül érintkezik a savval, azonnal öblítse le az érintett felületet vízzel. Ha a sav a szembe kerül, óvatosan öblítse le vízzel és forduljon orvoshoz. Az elemből szivárgó sav bőrirritációt vagy égéssérüléseket okozhat.

AZ AKKUMULÁTOR TELEPÍTÉSE



FIGYELEM!

A nyíró olló tisztítása, beállítása vagy cseréje előtt vegye ki az akkumulátort.

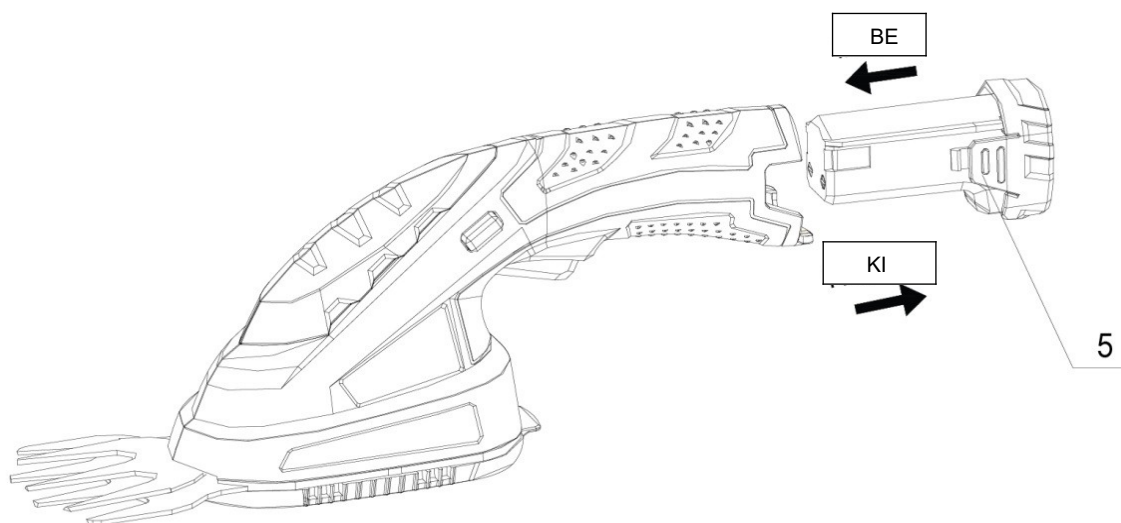

- Az akkumulátor behelyezése vagy eltávolítása előtt mindig kapcsolja ki a be/kikapcsolót.
- Az akkumulátortöltény mindkét oldalán lévő kioldó gombok (5) egyidejű benyomásával lehet az akkumulátort kivenni.
- Ha vissza akarja helyezni az akkumulátort, illessze az akkumulátortöltény füleit a fogantyúban lévő vágatokhoz és nyomja be a nyílásba. Az akkumulátort mindig nyomja be teljesen a végéig (egy kattanas érzékelhető). Ha az akkumulátor nincs megfelelően telepítve, véletlenül kieshet a helyéből, és kárt vagy sérülést okozhat.
- Az akkumulátor behelyezésekor ne használjon erőt. Ha az akkumulátor nem csúszik könnyen a nyílásba, akkor nem a megfelelő helyén van.



FIGYELEM!

Az akkumulátor behelyezésekor, a nyíró olló megmozdulhat, ha nem a teljesen nyitott helyzetében van.

Helyezze a készüléket sík, tiszta és száraz felületre, körülbelül 1 méterre az elektromos hálózati aljzattól, 230 V AC feszültség, 50 Hz frekvencia. Az akkumulátort +10°C és +40°C közötti hőmérsékleten kell tölteni. Az akkumulátor töltése az előírtnál alacsonyabb vagy magasabb hőmérsékleten az akkumulátor károsodását okozhatja. Új szerszámnál, az akkumulátor részben van feltöltve. Az első használat előtt töltsse fel teljesen az akkumulátort. A töltési idő legfeljebb 5 óra.



FIGYELEM!

Mindig ellenőrizze, hogy az akkumulátor feszültsége megegyezik-e a készülék feszültségével. Ellenőrizze azt is, hogy a töltő feszültsége megegyezik-e az aljzat feszültségével.



FIGYELEM!

- A csatlakoztatott hálózati feszültségnek meg kell egyeznie a töltő címkéjén feltüntetett feszültséggel.
- A töltő minden egyes használata előtt, ellenőrizze a töltő, a dugó és a csatlakozókábel állapotát. Ne használjon sérült töltőket. Sérülés vagy meghibásodás esetén forduljon a gyártó legközelebbi szervizközpontjához.
- Az akkumulátor töltése zárt helyiségekben végezhető. A töltő beltéri használatra rendeltetett. A töltőt tilos nyirkos vagy nedves helyiségben használni.
- Munka közben a töltő felmelegszik, ezért legyen óvatos, és ne helyezze robbanásveszélyes anyagokat tartalmazó helyiségbe és/vagy gyúlékony felületre.
- Használat után válassza le a töltőt az elektromos hálózatról.
- A töltő csak akkumulátorok töltésére rendeltetett. Egyéb felhasználás nem engedélyezett.

TÖLTÉS

- Az első használat előtt töltsse fel az akkumulátort. Az akkumulátor csak néhány ciklus után (használat-lemerülés, majd újra töltés) éri el a maximális kapacitását.
- Csatlakoztassa az adaptert a legközelebbi hálózati aljzatba (6).
- Csatlakoztassa az adapter töltő csatlakozóját (7) az akkumulátor (5) töltőcsatlakoztatójába (8).
- Csatlakoztassa a töltőt az áramellátáshoz (A).
- Töltsse az akkumulátort 3-tól 5 óráig.
- A piros lámpafény azt jelzi, hogy az akkumulátor töltődik (9)
- A zöld lámpafény azt jelzi, hogy az akkumulátor teljesen fel van töltve (9)

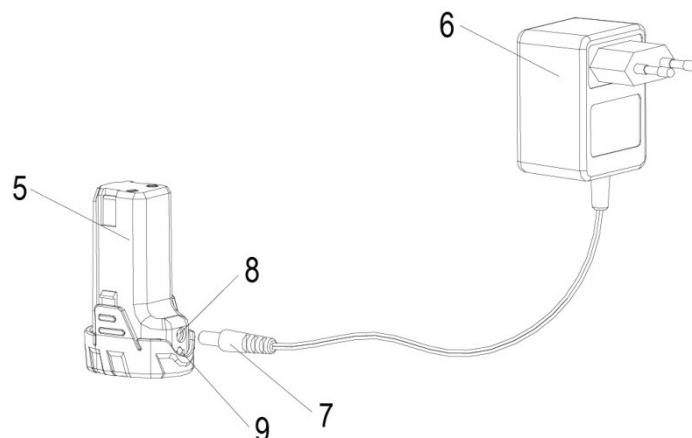

**FONTOS FIGYELMEZTETÉS!**

Ha az akkumulátor teljesen lemerült, körülbelül egy órát vesz igénybe a teljes feltöltése. Töltés előtt az akkumulátor hideg állapotban kell, hogy legyen. Amikor az akkumulátort a töltőre kapcsolja, ügyeljen a polaritásra!

**FIGYELEM!**

Soha ne nyissa ki, ne szedje szét és ne próbálja meggyújtani az akkumulátort. Soha ne merítse le teljesen az akkumulátort. Használat előtt töltsse fel a lemerült akkumulátort. Ne tartsa az akkumulátort lemerült állapotban.

A töltő jelzőlámpája az akkumulátor töltöttségének szintjét jelzi. A zöld fény azt jelzi, hogy az akkumulátor teljesen fel van töltve. A piros fény azt jelzi, hogy alacsonyabb a töltöttség szintje, az akkumulátor nincs teljesen feltöltve.

Ha a jelzőfény nem világít, az akkumulátor túl meleg. Ebben az esetben várja meg, amíg az akkumulátor lehűl, majd folytassa a töltést.

NYÍRÓOLLÓ CSERE**FIGYELEM!**

A nyíró olló eltávolítása vagy cseréje közben ne nyúljon a BE / KI kapcsolóhoz. Sérülésveszély!

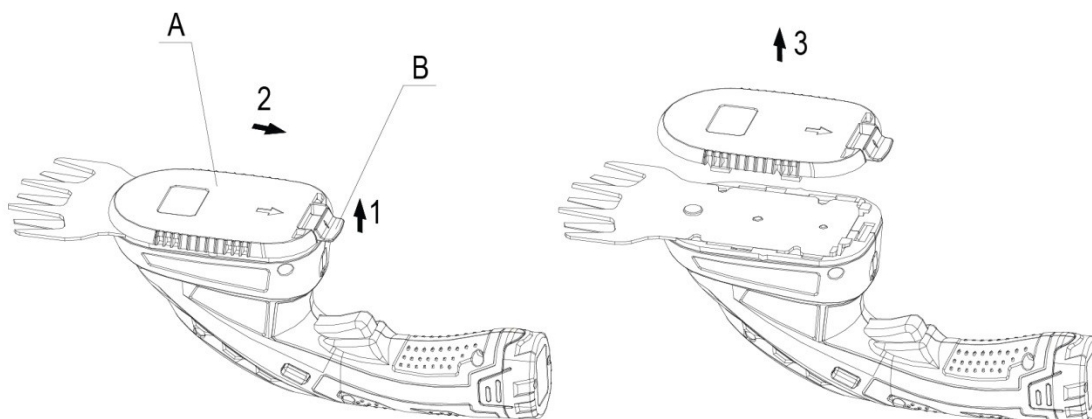

A nyíró olló könnyen cserélhető.

1. Ha ki akarja cserélni a nyíró ollót, nyissa ki a nyíró olló rögzítő lemezét (A). Kövesse a képen számozott lépéseket.

- A készüléket tartsa a képen látható módon. A hüvelykujjával és a másik kezének mutatóujjával nyomja felfelé a kioldókart (B).
- Tartsa szilárdan a nyíró olló rögzítő lemezét és húzza hátra felé (2).
- Távolítsa el a nyíró olló rögzítő lemezét felfelé, a nyíl irányában (3).

2. Vegye ki a számozott nyíró ollót a készülékből, és helyezzen be új a nyíróollót.

A számozott nyíró olló eltávolításakor fogaskerekerek láthatók. Ellenőrizze, hogy nincs-e szennyeződés, fű vagy levél a fogaskerék felületén. Ha van valamilyen szennyeződés a fogak között, figyelmesen tisztítsa ki.

A SÖVÉNYNYÍRÓ OLLÓ TELEPÍTÉSE

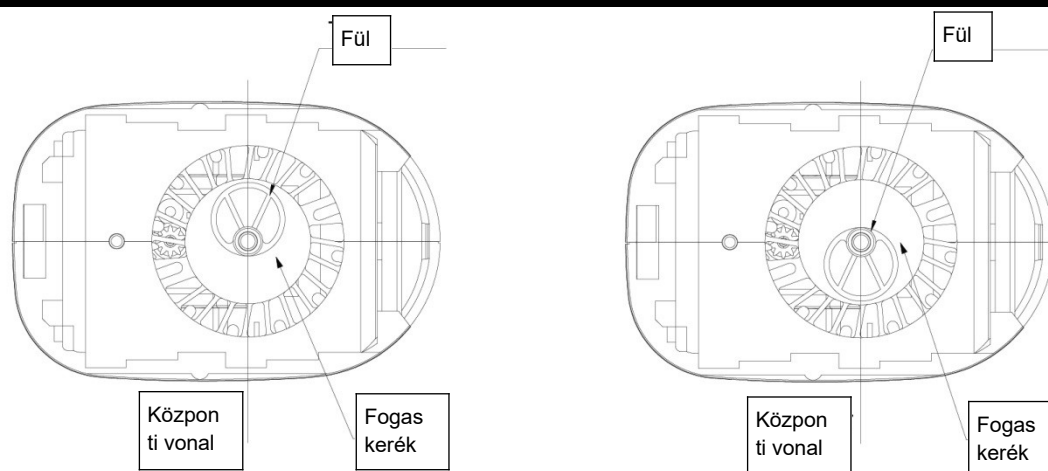

Fordítsa el a fogaskereket úgy, hogy a fül pontosan a középvonalon legyen lefelé vagy felfelé (a fenti képen látható módon).

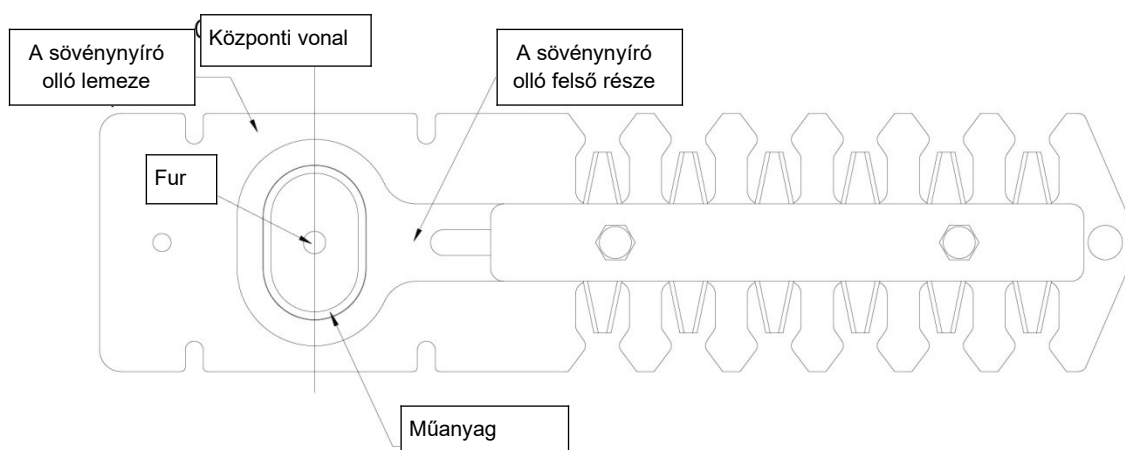

Állítsa be a sövénynyíró olló felső részét úgy, hogy a műanyag gyűrű középvonala egybeessen a központi furattal (a fenti képen látható módon).

Győződjön meg, hogy a sövénynyíró olló műanyag gyűrűje teljesen körbe zárja a fület.



FIGYELEM!

Ne nyúljon a BE / KI kapcsolóhoz, amíg a nyíró ollót rögzítő lemez nincs megfelelően visszaerősítve. Sérülésveszély!

A FÜNYYÍRÓ OLLÓ TELEPÍTÉSE

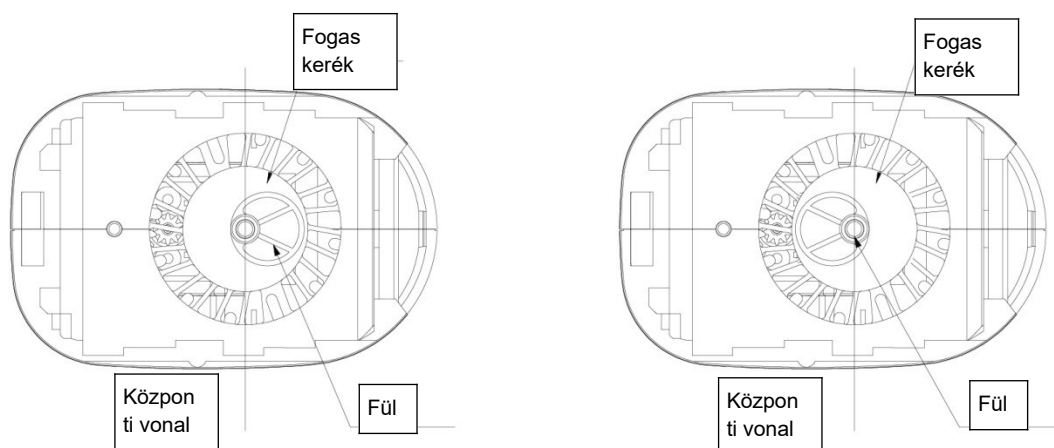

Fordítsa el a fogaskereket úgy, hogy a fül pontosan a központi vonal bal vagy jobb oldalán legyen (a fenti képen látható módon).

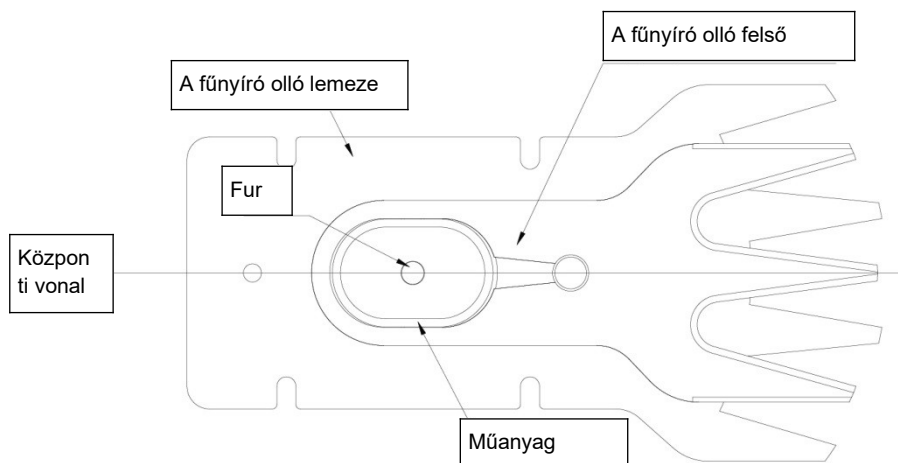

Állítsa be a fűnyíró olló felső részét úgy, hogy a műanyag gyűrű központi furata egybeessen a központi furattal (a fenti képen látható módon).

Győződjön meg, hogy a fűnyíró olló műanyag gyűrűje teljesen körbe zárja a fület.



FIGYELEM!

Ne nyúljon a BE / KI kapcsolóhoz, amíg a nyíró ollót rögzítő lemez nincs megfelelően visszaerősítve. Sérülésveszély!

HIBAELHÁRÍTÁS

<p><i>A be / kikapcsoló nem működik</i></p>	<p>A benyomott reteszár kapcsoló (2) akadályozza a be / kikapcsoló működtetését. Nyomja a reteszár kapcsolót nyitott helyzetbe.</p>
<p><i>A készülék működik, de a nyíró olló nem mozdul meg</i></p>	<p>A készülék működése az akkumulátor töltöttségi szintjétől függ. Ha egy ideig nem használta az készüléket, az akkumulátor lemerült. Töltse fel az akkumulátort, és próbálja újra.</p>

Használja csak a gyártó eredeti kellékeit, tartozékait és alkatrészeit. Ha a készülék rendszeres karbantartás és minőségellenőrzés ellenére sem működik megfelelően, akkor azt illetékes szervizközpontban kell megjavíttatani.

Mielőtt átadná a készüléket a szerviznek, győződjön meg arról, hogy megtisztította és eredeti csomagolásában van-e.

KARBANTARTÁS



FIGYELEM!

Mielőtt bármilyen műveletet kezdeményez a készüléken, vegye ki az akkumulátort a készülékből. Rendszeresen tisztítsa meg a szerszám szellőzőnyílásait. Meghibásodás esetén vegye fel a kapcsolatot az illetékes szervizközponttal.

A nyíró ollót minden használat után meg kell tisztítani és be kell kenni. Soha ne mártsa a szerszámot vagy annak bármely részét folyadékba.

FONTOS FIGYELMEZTETÉS

A készülék használata nem csökkent mozgás, érzékszervi vagy szellemi képességekkel vagy hiányos tapasztalattal és tudással rendelkező személyeknek (beleértve gyerekeket) rendeltetett, kivéve, ha a biztonságukért felelős személy felügyeli vagy utasítja őket a készülék működtetésében és használatában.

A tartozékok cseréje előtt kapcsolja ki a készüléket, és húzza ki a dugót a hálózati csatlakozóból.

MŰSZAKI ADATOK

Feszültség	V (dc)	3.6	3.6
Fordulatszám percenként RPM (no)	min ⁻¹	1000	1000
Nyírás hossza (sövénynyíró olló)	mm	110	110
Nyírás szélessége (fűnyíró olló)	mm	80	80
Tömeg	kg	2	2
A hangnyomás szintje Lp (A)	dB (A)	79	79
A hangteljesítmény szintje Lw (A)	dB (A)	86	86
Rezgésszint	m / sec ²	1,509	1,509
Teleszkópos fogantyú		✓	✗
Akkumulátortöltő			
Bemeneti feszültség	V (ac)	230 ~ 50Hz / primer / 4W	
Kimeneti feszültség	V (dc)	5 / másodlagos / 0,3A DC	
A töltés ideje	Óra (h)	3 - 5	
Az akkumulátor kapacitása Li-Ion	mAh	1500	



FIGYELEM!

A készülék nem robbanásveszélyes környezetben való működtetésre rendeltetett!

EK-MEGFELELŐSÉGI NYILATKOZAT

A gyártó neve és címe: Ningbo East Tools Co., Ltd.
No. 307, East-Buzheng Rd Wangchun Industrial zone
Ningbo, Zhejiang 315171 PR China

Termék: Akkumulátoros fű és sövénynyíró
Modell: N0E-11ET-3.6, N0E-11ET-3.6-B
Gyártási év: 2020

A kijelölt termék a következő EK irányelveknek felel meg:

- Gépekről szóló 2006/42 / EK irányelv (MD)
- Az elektromágneses összeférhetőségről szóló 2014/30 / EU irányelv (EMC)
- Zajkibocsátási irányelv 2000/14 / EK + 2005/88 / EK
- 2011/65 / EK irányelv az egyes veszélyes anyagok elektromos és elektronikus berendezésekben történő felhasználásának korlátozásáról (RoHS)

Beleértve a módosításokat

Az alább felsorolt szabványoknak való teljes megfelelés bizonyítja, hogy a kijelölt termék megfelel a fent említett EK irányelvek követelményeinek.

Mért zajszint: 79 dB (A)
Garantált zajszint: 86 dB (A)

EN 60745-1: 2009 + A11	Motoros kézi elektromos kéziszerszámok - Biztonság - 1. rész: Általános követelmények
EN 60745-2-15: 2009 + A1	Motoros kézi elektromos kéziszerszámok - Biztonság - 2-15. Rész: A sövénynyírókra vonatkozó különös követelmények
EN 60335-1: 2012 + A11	Háztartási és hasonló jellegű elektromos készülékek. Biztonság. 1. rész: Általános követelmények
EN 50636-2-94: 2014	Háztartási és hasonló jellegű villamos készülékek. Biztonság. 2-94. Rész: Különleges követelmények az ollós fűnyírókra
EN 62233: 2008	Háztartási készülékek és hasonló készülékek elektromágneses terének mérési módszerei az emberi expozíció tekintetében
EN ISO 10517: 2009 / A1: 2014	Motortisztítók - Biztonság
55014-1: 2006 + A1 + A2	Elektromágneses összeférhetőség. Háztartási készülékekre, elektromos szerszámokra és hasonló készülékekre vonatkozó követelmények. 1. rész: Kibocsátás
55014-2: 2015	Elektromágneses összeférhetőség. Háztartási készülékekre, elektromos szerszámokra és hasonló készülékekre vonatkozó követelmények. 2. rész: Immunitás - Termékcsalád-szabvány
EN 62321: 2009	Elektrotechnikai termékek. Hat szabályozott anyag (ólom, higany, kadmium, hat vegyértékű króm, polibrómozott bifenilek, polibrómozott difeniléterek) szintjének meghatározása
ISO 3744: 2010	Akusztika - A zajforrások hangteljesítményszintjének és hangenergiájának meghatározása hangnyomás alkalmazásával - Mérnöki módszerek lényegében szabad mezőre egy visszaverő sík felett

Ezt a megfelelési nyilatkozatot a gyártó kizárólagos felelősségével állítja ki.

A bejelentett szervezet az EK - ban: A TÜV Rheinland LGA Products GmbH, Tillystraße, 2, 90431 Nürnberg, Németország

Kapcsolattartó az összes műszaki jelentéshez
Meghatalmazott képviselő az EK-ban: Žan Moškotevc
AHAC doo, 3231 Grobelno, Stopče 31, Szlovénia

Ningbo, 20.9.2020

Alírás:
Vezérigazgató:
Jun Zhang

Zhang Jun
宁波伊司达工具有限公司
NINGBO EAST TOOLS CO., LTD.

GARANCIÁLIS IDŐ ÉS GARANCIÁLIS FELTÉTELEK

GARANCIÁLIS IDŐ, JÓTÁLLÁSI JEGY

Jótállásra, szavatosságra vonatkozó jogszabályok, rendeletek: 151/2003. (IX.22) Korm. Rendelet; Ptk. 685.§ e) pont; Ptk. 305§ - 311/A-ig; 49/2003. (VII. 30.) GKM rendelet. Az említett törvények rendelkezéseivel összhangban a HERMET Trade, s.r.o. az Ön által megvásárolt termékre 2 év garanciaidőt ad. Az alább megadott garanciális feltételek illetve a jótállási jegyen feltüntetett további feltételek teljesülése esetén a termék javítását a HERMET Trade, s.r.o.-val szerződéses kapcsolatban álló szakszerviz a garanciális időszakban díjmentesen végzi el.

TERMÉK MEGNEVEZÉSE:	
EAN KÓD:	
GYÁRTÁSI SZÁM:	
VÁSÁRLÁS DÁTUMA:	ELADÓ BÉLYEGZŐ, ALÁÍRÁS

GARANCIÁLIS FELTÉTELEK

1. Az eladó köteles a vevő részére átadni a rendben kitöltött jótállási jegyet. A jótállási jegybe minden adatot kitölthetetlenül, az értékesítés időpontjában kell bevezetni.
2. A termék kiválasztásakor a vevőnek át kell gondolnia, hogy a termék az általa kívánt tulajdonságokkal rendelkezik-e. Nem lehet később reklamációs ok, hogy a termék nem felel meg a vevő elvárásainak.
3. Garanciális javítási igény érvényesítésekor a terméket annak valamennyi tartozékával együtt, lehetőség szerint az eredeti csomagolásban, a rendben kitöltött jótállási jegy eredeti példányával és a vásárlást igazoló bizonylattal (blokk vagy számla) együtt kell átadni.
4. Reklamáció, javítási igény esetén a terméket tiszta állapotban, portól és szennyeződésektől mentesen, olyan módon becsomagolva kell átadni, hogy a termék szállítás közben ne sérüljön meg.
5. A szerviz nem felelős a termékek szállítás közben történő megsérüléséért.
6. A szerviz nem felelős a termékkel együtt beküldött olyan tartozékokkal kapcsolatban, amelyek nem tartoznak a termék alapfelszereléséhez. Kivételt képeznek azok az esetek, amikor a tartozékot a termékről a tartozék károsodása nélkül nem lehet levenni.
7. A garancia kizárólag anyaghibák, gyártási hibák vagy technológiai feldolgozási hibák miatt bekövetkező meghibásodásokra vonatkozik.
8. A jelen garanciavállalás nem csökkenti a törvényes jogokat, hanem kiegészíti azokat.
9. A garanciális javításokat kizárólag a HERMET Trade, s.r.o.-val szerződéses kapcsolatban álló szerviz jogosult elvégezni.
10. A gyártó felelős azért, hogy a termék a teljes garanciális időszakban – a termék használatára vonatkozó utasítások betartása esetén – a műszaki adatokban megadott tulajdonságokkal és paraméterekkel rendelkezzen. A gyártó egyúttal fenntartja a termék kialakításának előzetes figyelmeztetés nélkül történő megváltoztatására vonatkozó jogát.
11. A garanciális igényjogosultság az alábbi esetekben megszűnik:
 - a) a termék használata és karbantartása nem a kezelési útmutatóban megadottak szerint történt;
 - b) a berendezésen a HERMET Trade, s.r.o. előzetes engedélye nélkül bármilyen beavatkozást végeztek, vagy a berendezés javítását olyan szerviz végezte, amely nem áll szerződéses kapcsolatban a HERMET Trade, s.r.o. val.
 - c) a terméket nem megfelelő körülmények között vagy nem a rendeltetésének megfelelő célra használták;
 - d) a termék valamely részegységét nem eredeti részegységre cserélték;
 - e) a termék meghibásodása vagy túlzott mértékű elhasználódása nem megfelelő karbantartás miatt következett be;
 - f) a termék meghibásodása vagy sérülése vis major miatt következett be;
 - g) a meghibásodást külső mechanikai hatás, hőhatás vagy vegyi hatás okozta;
 - h) a termék meghibásodása nem megfelelő körülmények között történő tárolás vagy nem szakszerű kezelés miatt következett be;
 - i) a termék meghibásodása (az adott típusra nézve) agresszív környezetet jelentő (például poros vagy nagy nedvességtartalmú) környezetben történő használat miatt következett be;
 - j) a termék használata a megengedett terhelésszint feletti terheléssel történt;
 - k) a garancialevelet vagy a termék megvásárlását igazoló bizonylatot (blokk vagy számla) bármilyen módon meghamisították.
12. A gyártó nem felelős a termék normál elhasználódásával kapcsolatos, illetve a termék nem rendeltetészerű használata miatt bekövetkező hibákért.
13. A garancia nem vonatkozik a berendezés normál használata következtében várhatóan elhasználódó elemekre (például a lakkozásra, szénkefére, stb.).
14. A garancia megadása nem érinti a vevők azon jogait, amelyekkel a termékek vásárlásával kapcsolatban külön jogszabályok alapján rendelkeznek.

GARANCIÁLIS IDŐ ALATTI ÉS GARANCIÁLIS IDŐ UTÁNI SZERVIZELÉS

A termékek javítását és pótalkatrész ellátását a gyártó kizárólagos képviselője végzi:

 HERMET Trade, s.r.o. Velké Slemence 148, 076 77 SZLOVÁKIA	 tel.: +421 948 765 299  E-mail: sklad@hermet.sk
Tanácsadással a +36 30/389 79 06 telefonszámon is állunk ügyfeleink rendelkezésére.	