

**instruction manual
eredeti használati utasítás
návod na použitie
manual de utilizare
uputstvo za upotrebu
návod k použití
puta za uporabu**



EN - Safety and maintenance / H - Biztonság és karbantartás /
SK - Bezpečnosť a údržba / RO - Siguranță și întreținere /
SRB-MNE - Bezbednost i održavanje / CZ - Bezpečnost a údržba /
HR-BIH - Sigurnost i održavanje

4 – 31

EN - Functions / H - Funkciók / SK - Funkcie / RO - Funcții /
SRB-MNE - Funkcije / CZ - Funkce / HR-BIH - Funkcije

32 – 38



Figure 1 • 1.ábra • 1. obrázok • fig. 1. • 1. skica • 1. obrázek • Slika 1.

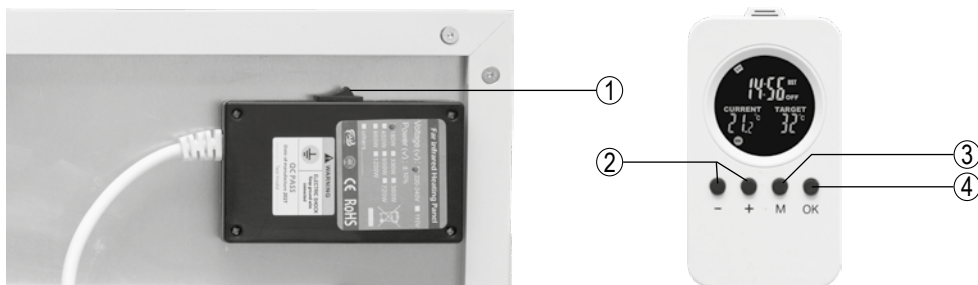

	EN	H	SK	RO	SRB-MNE	CZ	HR-BIH
	STRUCTURE (Figure 1.)	FELÉPÍTÉS (1. ábra)	ŠTRUKTÚRA (1. obrázok)	STRUCTURĂ (Figura 1.)	SASTAVNI DELOVI (1. skica)	POPIS (1. schéma)	DIJELOVI UREĐAJA (Slika 1.)
1.	on/off button	be-/kikapcsoló gomb	za-/vypínacie tlačidlo	butonul pornit/oprit	glavni prekidač	tlačítko zapínání/vypínání	tipka za uključivanje/isključivanje
2.	thermostat setting buttons	termosziát állító gombok	tlačidlá pre nastavenie termostatu	butonele de reglare a termostatului	tasteri termostata	tlačítka pro nastavení termostatu	tipke za podešavanje termostata
3.	program selection button	program választó gomb	tlačidlo pre nastavenie režimu	butonul de selectare a programului	odabir programa	tlačítko pro volbu programů	tipka za odabir programa
4.	on/off button, stepping, OK	be-/kikapcsoló gomb, léptetés, OK	za-/vypínač, krokovanie, OK	butonul pornit/oprit, pas, OK	uključivanje i isključivanje, koraci, OK	tlačítko zapínání/vypínání, nastavení, OK	tipka za uključivanje/isključivanje, pomicanje, OK

Figure 2 • 2.ábra • 2. obrázok • fig. 2. • 2. skica • 2. obrázek • Slika 2.



	EN	H	SK	RO	SRB-MNE	CZ	HR-BIH
	STRUCTURE (Figure 2.)	FELÉPÍTÉS (2. ábra)	ŠTRUKTÚRA (2. obrázok)	STRUCTURĂ (Figura 2.)	SASTAVNI DELOVI (2. skica)	POPIS (2. schéma)	DIJELOVI UREDAJA (Slika 2.)
5.	day	nap	deň	zi	dan	den	dan
6.	active program	aktív program	aktívny program	program activ	aktuelni program	aktivni program	aktivan program
7.	a.m., p.m.	délelőtt, délután	predpoludnie, dopoludnie	înainte de prânz, după-amiază	pre podne, posle podne	dopoledne, odpoledne	jutro, poslijepodne
8.	connection status	készülékhez kapcsolódás állapota	stav pripojenia k prístroju	starea conexiunii dispozitivului	status konekcije	stav připojení k zařízení	status veze uređaja
9.	measured temperature	mért hőmérséklet	nameraná teplota	temperatura măsurată	merena temperatura	měřená teplota	izmjerena temperatura
10.	device status	készülék állapota	stav prístroja	starea dispozitivului	status uređaja	stav topného tělesa	status uređaja
11.	Daylight Saving Time (DST) ON, OFF	nyári időszámítás (DST) be (ON), ki (OFF)	letný čas (DST) zapnutý (ON), vypnutý (OFF)	ora de vară (DST) activată (ON), dezactivată (OFF)	letnje računanje vremena (DST) uklj. (ON), isklj. (OFF)	letní čas (DST) zapnutí (ON), vypnutí (OFF)	ljetno računanje vremena (DST) uključeno (ON), isključeno (OFF)
12.	program start time	program indulási ideje	čas spustenia programu	ora de începere a programului	vreme pokretanja programa	čas spuštění programu	vrijeme početka programa
13.	program end time	program vége ideje	čas skončenia programu	ora de încheiere a programului	vreme kraja programa	čas ukončení programu	vrijeme završetka programa
14.	Centigrade degree temperature	hőmérséklet kijelzése °C mértékegységgel	zobrazenie teploty v °C	afișarea temperaturii în °C	jedinica mere temperature °C	vyobrazení teploty v hodnotách °C	prikaz temperature u °C
15.	target temperature	beállított hőmérséklet	nastavená teplota	temperatura setată	pođešena temperatura	nastavená teplota	pođešena temperatura
16.	Fahrenheit degree temperature	hőmérséklet kijelzése °F mértékegységgel	zobrazenie teploty v °F	afișarea temperaturii în °F	jedinica mere temperature °F	vyobrazení teploty v hodnotách °F	prikaz temperature u °F
17.	low battery warning	alacsony elemfeszültség kijelzés	kontrolka nízkeho napätia batériei	indicarea tensiunii scăzute a bateriei	indikator stranja baterije daljinskog upravljača	signalizace nízkého stavu nabití baterie	indikator slabe baterije

figure 3. • 3. ábra • 3. obráz • figura 3. • 3. skica • 3. obrázek • 3. slika

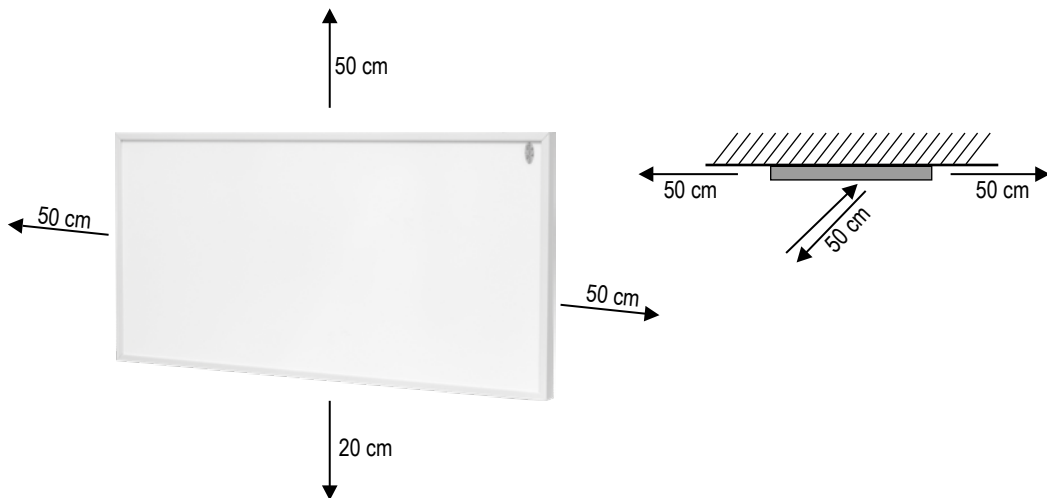

EN HYBRID HEATER

IMPORTANT SAFETY INSTRUCTIONS

READ THE INSTRUCTION MANUAL CAREFULLY BEFORE USE AND RETAIN IT FOR LATER REFERENCE!

WARNINGS

1. Before using the product for the first time, please read the instructions for use below and retain them for later reference. The original instructions were written in the Hungarian language.
2. Children below the age of 3 should be kept away from the appliance, except where they are under constant supervision. Children between the age of 3 and 8 may only switch the appliance on/off provided that it has been set up and installed in the normal operating position and they are under supervision, or have been instructed how to operate the appliance safely and understand the hazards associated with use. This appliance may only be used by persons with impaired physical, sensory or mental capabilities, or lacking in experience or knowledge, as well as children from the age of 8, if they are under supervision or have been given instruction concerning use of the appliance by a person responsible for their safety and they have understood the hazards associated with use. Children should not be allowed to play with the unit. Children may only clean or perform user maintenance on the appliance under supervision. **WARNING: Parts of this appliance can become very hot and could cause burns. Extra care should be taken when children or handicapped persons are around.**
3. Make sure that the appliance has not been damaged during transport.
4. Do not use this heater if it has been dropped.
5. Do not use if there are visible signs of damage to the heater.
6. Never locate the unit directly in corners and observe the minimum mounting distances indicated in Figure 2. Always observe the health and safety regulations valid in the country of use.
7. The appliance should be used as intended for heating air, not for general heating purposes
8. The stream of hot air should not be directed straight to curtains or other flammable materials.
9. Do not locate near flammable materials. (min. 100 cm)
10. Do not use in locations where flammable vapors or explosive dust may be released. Do not use near flammable materials or in potentially explosive atmospheres.
11. It is PROHIBITED to use the unit near bathtubs, basins, showers, swimming pools or saunas.

12. Only for indoor use, in a dry place. Protect from humid environment (e.g. bathroom, swimming pool)!
13. Do not locate the appliance directly under a wall outlet.
14. When locating and mounting the appliance, please take into account the wall material and its bearing capacity.
15. Before powering the appliance on, make sure it is fixed stable on the wall.
16. Operate only under constant supervision.
17. Do not operate unattended in the presence of children.
18. It is prohibited to use the appliance in motor vehicles or in confined (< 5 m²) spaces such as elevators.
19. When planning not to use the unit for an extended period of time, switch it off then remove the power plug from the outlet.
20. Always power off power from the heater before relocating it.
21. If any irregular operation is detected (e.g., unusual noise or burnt odor from unit), immediately switch it off and remove the power plug.
22. Make sure that no foreign objects or liquid can enter the unit through the openings.
23. Protect from dust, humidity, sunlight and direct heat radiation.
24. Power off the unit by unplugging it from the electric outlet prior to cleaning.
25. Do not touch the unit or the power cable with wet hands.
26. The appliance may only be connected to properly ground 230 V AC/50 Hz electric wall outlets.
27. Unwind the power cable completely.
28. Do not lead the power cable on top of the appliance or near the heat radiating surface.
29. Do not lead the power cable under carpets, door mats, etc.
30. Do not use extension cords or power distributors to connect the unit.
31. The appliance should be located so as to allow easy access and removal of the power plug.
32. Lead the power cable so as to prevent it from being pulled out accidentally or tripped over.
33. The battery should be replaced by adults only.
34. Insert the batteries observing the polarity.
35. Do not use different kinds of batteries and/or used and new batteries together.
36. After replacing the batteries fasten the battery compartment's lid.
37. Remove the battery if you are not planning to use the product for an extended period of time.
38. If there is any liquid flown out from the battery, wear protective gloves and clean the battery compartment with a dry cloth.
39. Immediately remove the depleted battery.
40. Warning! Risk of explosion in case of incorrect battery replacement! It can be replaced only with the same or a replacement type.
41. Do not expose the batteries to direct heat radiation and sunshine. It is forbidden to open them up, to throw them into fire or to short-circuit them.
42. Non-rechargeable batteries must not be charged. Risk of explosion!

43. Do not insert an accumulator instead of the battery, because it provides significantly lower voltage and efficiency.
44. Do not weld or solder directly to the battery.
45. Store unused batteries in their original packaging, away from metal objects. Do not mix batteries which have already been unpacked.
46. The unit is intended for household use. No industrial use is permitted.
47. Due to continuous improvements, the technical data and design may change without any prior notice.
48. Due to continuous improvements, the technical data and design may change without any prior notice.
49. The actual instruction manual can be downloaded from www.somogyi.hu website.
50. We don't take the responsibility for printing errors which may occur, and apologize for them.

CAUTION: RISK OF ELECTRIC SHOCK!

 Do not attempt to disassemble or modify the unit or its accessories. In case any part is damaged, immediately power off the unit and seek the assistance of a specialist.

 In the event that the power cable should become damaged, it should only be replaced by the manufacturer, its service facility or similarly qualified personnel.



DO NOT COVER! COVERING THE UNIT CAN CAUSE OVERHEATING, FIRE OR ELECTRIC SHOCK.



THE REMOTE CONTROLL IS NOT A TOY. KEEP OUT OF REACH OF CHILDREN.

COMMISSIONING

1. Before installation, carefully remove packaging, and make sure not to damage the unit or the power cord. If you find any damage, the unit must not be operated!
2. Take out the unit from the box.
3. To ensure proper operation, you have to arrange for the free circulation of hot air. Therefore, please, observe the minimum clearances indicated in Figure 3.
4. Use the drill guide provided to make the holes in the wall for the dowels provided or the ones you want to use.
5. Insert the dowels into the holes, then the screws provided or the ones you want to use into the dowels so that the screw heads protrude app. 10 mm from the wall surface.
6. Align the holes on the back of the device with the screws, then slide the device to the left and down. Make sure that the heater is fixed firmly on the wall or ceiling.
7. Make sure that the main switch of the device is in the off position.
8. Plug the unit into a standard grounded wall socket. Now the unit is ready for operation!

CLEANING, MAINTENANCE

In order to ensure optimum functioning, the appliance may require cleaning at least once a month, depending on the manner of use and degree of contamination.

1. Switch off and power off the appliance by unplugging it from the electric outlet before cleaning.
2. Allow the appliance to cool down (min. 30 minutes).
3. Use a slightly moistened cloth to clean the appliance's outer surface. Do not use any aggressive cleaners. Avoid getting water inside of and on the electric components of the appliance.

TROUBLESHOOTING

Malfunction	Possible solution
The appliance does not heat in heating stage.	Check the power supply.
	Check the thermostat settings.
	Overheating protection may activated.
Overheating protection activates frequently.	Clean the appliance.

DISPOSAL



Waste equipment must be collected and disposed separately from household waste because it may contain components hazardous to the environment or health. Used or waste equipment may be dropped off free of charge at the point of sale, or at any distributor which sells equipment of identical nature and function. Dispose of product at a facility specializing in the collection of electronic waste. By doing so, you will protect the environment as well as the health of others and yourself. If you have any questions, contact the local waste management organization. We shall undertake the tasks pertinent to the manufacturer as prescribed in the relevant regulations and shall bear any associated costs arising.

DISPOSING OF ALKALINE AND RECHARGEABLE BATTERIES

Batteries, whether alkaline or rechargeable, must not be handled together with regular household waste. It is the legal obligation of the product's user to dispose of batteries at a nearby collection center or at a retail shop. This ensures that the batteries are ultimately neutralized in an environment-friendly way.

Simplified EU Declaration of Conformity

Somogyi Elektronik Kft. certifies that the FKIR 962 radio equipment complies with Directive 2014/53/EU. The full text of the EU Declaration of Conformity is available at: somogyi@somogyi.hu.

H HIBRID FŰTŐTEST

FONTOS BIZTONSÁGI UTASÍTÁSOK

OLVASSA EL FIGYELMESEN ÉS ŐRIZZE MEG A KÉSŐBBI FELHASZNÁLÁSHOZI!

FIGYELMEZTETÉSEK

1. A termék használatba vétele előtt, kérjük, olvassa el az alábbi használati utasítást és őrizze is meg. Az eredeti leírás magyar nyelven készült.
2. A 3 évesnél fiatalabb gyermekeket távol kell tartani a készüléktől, kivéve, ha folyamatos felügyelet alatt állnak. A 3 évesnél idősebb és 8 évesnél fiatalabb gyermekek csak ki-/bekapcsolhatják a készüléket, feltéve, ha azt a normál működési helyzetében helyezték el és telepítették, valamint felügyelet alatt vannak vagy a készülék biztonságos használatára vonatkozó útmutatást kapnak, és megértik a használatból adódó veszélyeket. Ezt a készüléket azok a személyek, akik csökkent fizikai, érzékelési vagy szellemi képességekkel rendelkeznek, vagy akiknek a tapasztalata és a tudása hiányzik, továbbá gyermekek 8 éves kortól csak abban az esetben használhatják, ha az felügyelet mellett történik, vagy a készülék biztonságos használatára vonatkozó útmutatást kapnak, és megértik a használatból eredő veszélyeket. Gyermekek nem játszhatnak a készülékkel. Gyermekek kizárólag felügyelet mellett végezhetik a készülék tisztítását vagy felhasználói karbantartását. **FIGYELEM: Ezen készülék néhány része nagyon forróvá válhat és égési sérülést okozhat. Különösen vigyázni kell, ha gyermekek és kiszolgáltatott emberek vannak jelen.**
3. Bizonyosodjon meg róla, hogy a készülék nem sérült meg a szállítás során!
4. Tilos a készüléket használni, ha azt korábban leejtették!
5. Látható sérülés esetén tilos a készüléket használni!
6. Ne helyezze közvetlen sarokba, tartsa be a 2. ábrán feltüntetett minimális elhelyezési távolságokat! Vegye figyelembe a mindenkor országban érvényes biztonsági előírásokat!
7. A készülék rendeltetése szerint csak a levegő felmelegítésére használható, általános melegítési célokra nem.
8. A kiáramló meleg levegő ne irányuljon közvetlenül függönyre, vagy más éghető anyagra!
9. Ne helyezze gyúlékony anyag közelébe! (min. 100 cm)
10. Tilos ott használni, ahol gyúlékony gőz vagy robbanásveszélyes por szabadulhat fel! Ne használja gyúlékony vagy robbanásveszélyes környezetben!
11. A készüléket TILOS fürdőkád, mosdókagyló, zuhany, úszómedence vagy szauna közvetlen közelében használni!
12. Csak száraz beltéri körülmények között használható! Óvja párás környezettől (pl. fürdőszoba, uszoda)!
13. A készüléket tilos közvetlenül hálózati csatlakozóaljzat alatt elhelyezni!
14. A felszerelésnél vegye figyelembe a fal alapanyagát, teherbírását!
15. Mielőtt áram alá helyezi a készüléket, győződjön meg róla, hogy a fűtőkészülék stabilan van a falon!
16. Csak folyamatos felügyelet mellett üzemeltethető!
17. Tilos gyermekek közelében felügyelet nélkül működtetni!

18. Tilos a készüléket gépjárművekben vagy szűk (< 5 m²), zárt helyiségekben használni (pl. lift)!
19. Ha hosszabb ideig nem használja, a készüléket kapcsolja ki, majd húzza ki a csatlakozókábelt!
20. Mielőtt mozgatja a fűtőtestet, minden esetben áramtalanítsa azt!
21. Ha bármilyen rendellenességet észlel (pl. szokatlan zajt hall a készülékből, vagy égett szagot érez) azonnal kapcsolja ki és áramtalanítsa!
22. Ügyeljen arra, hogy a nyílásokon keresztül semmilyen tárgy vagy folyadék ne kerülhessen a készülékbe.
23. Óvja portól, párától, napsütéstől és közvetlen hőszugárzástól!
24. Tisztítás előtt áramtalanítsa a készüléket a csatlakozódugó kihúzásával!
25. A készüléket és a csatlakozókábelt vizes kézzel soha ne érintse meg!
26. Csak 230V~ / 50Hz feszültségű földelt fali csatlakozóaljzatba szabad csatlakoztatni!
27. A csatlakozókábelt teljesen tekerje le!
28. Ne vezesse a csatlakozókábelt a készüléken, vagy a levegő be-és kivezető nyílások közelében!
29. Ne vezesse a csatlakozókábelt szőnyeg, lábtörő, stb. alatt!
30. Ne használjon hosszabbítót vagy elosztót a készülék csatlakoztatásához!
31. A készüléket úgy helyezze el, hogy a csatlakozódugó könnyen hozzáférhető, kihúzható legyen!
32. Úgy vezesse a csatlakozókábelt, hogy az véletlenül ne húzódhasson ki, illetve ne botolhasson meg benne senki!
33. Az elemcserét csak felnőtt végezheti!
34. Az elemek behelyezésénél ügyeljen a helyes polarításra!
35. Ne használjon együtt különböző márkájú és/vagy töltöttségi állapotú elemeket!
36. Elemcsere után rögzítse az elemtartó fedelét!
37. Távolítsa el az elemet, ha hosszabb ideig nem használja a terméket!
38. Ha abból esetleg kifolyt a folyadék, akkor vegyen fel védőkesztyűt és száraz ruhával tisztítsa meg az elemtartót!
39. Az elem kimerülése után azonnal távolítsa el azt!
40. Figyelem! Robbanásveszély helytelen elemcsere esetén! Csak azonos vagy helyettesítő típusra cserélhető!
41. Az elemeket ne tegye ki közvetlen hő- és napsugárzásnak! Tilos felnyitni, tűzbe dobni vagy rövidre zárn!
42. A nem tölthető elemeket tilos tölteni! Robbanásveszély!
43. Az elem helyett ne alkalmazzon akkumulátort, mert annak feszültsége és határfoka kisebb!
44. Ne hegessen vagy forrasszon közvetlen az elemhez!
45. A nem használt elemeket tárolja az eredeti csomagolásukban és távol fém tárgyaktól.
46. A már kicsomagolt elemeket ne keverje vagy öntse össze!
47. Csak magáncélú felhasználás engedélyezett, ipari nem!

48. A folyamatos továbbfejlesztések miatt műszaki adat és a dizájn előzetes bejelentés nélkül is változhat.
49. Az aktuális használati utasítás letölthető a www.somogyi.hu weboldalról.
50. Az esetleges nyomdahibákért felelősséget nem vállalunk, és elnézést kérünk

ÁRAMÜTÉSVESZÉLY!



Tilos a készülék vagy tartozékainak szétszerelése, átalakítása! Bármely rész megsérülése esetén azonnal áramtalanítsa és forduljon szakemberhez.



Ha a hálózati csatlakozóvezeték megsérül, akkor a cserét kizárólag a gyártó, annak javító szolgáltatója vagy hasonlóan szakképzett személy végezheti el!



TILOS LETAKARNI!

LETAKARÁSA TULMELEGEDÉST, TŰZVESZÉLYT, ÁRAMÜTÉST OKOZHAT!



A TÁVIRÁNYÍTÓ NEM JÁTÉK, GYERMEK KEZÉBE NE KERÜLJÖN!

ÜZEMBE HELYEZÉS

1. Üzembe helyezés előtt óvatosan távolítsa el a csomagolóanyagot, nehogy megsértse a készüléket vagy a csatlakozóvezeteket. Bármilyen sérülés esetén tilos üzembe helyezni!
2. Vegye ki a dobozból a készüléket.
3. A működéshez biztosítani kell a meleg levegő szabad áramlását, ezért vegye figyelembe a 3. ábrán feltüntetett minimális elhelyezési távolságokat!
4. A készülékhez kapott fúrósablon segítségével készítsen a mellékelt, vagy a használni kívánt tipliknek megfelelő furatokat a falba.
5. Helyezze a tipliket a furatokba, majd a mellékelt, vagy a használni kívánt csavarokat csavarozza be a tiplikbe úgy, hogy a csavarfejek a fal síkjából kb. 10 mm-t álljanak ki.
6. Illessze a készülék hátán lévő furatokat a csavarokra, majd tolja el a készüléket balra, és engedje le. Győződjön meg róla, hogy a fűtőkészülék stabilan van a falon, vagy plafonon.
7. A készülék kapcsolója kikapcsolt állásban legyen!
8. Csatlakoztassa a készüléket szabványos földelt fali csatlakozóaljzatba! Ezzel a készülék üzemkész.

TISZTÍTÁS, KARBANTARTÁS

A készülék optimális működése érdekében a szennyeződés mértékétől függő gyakorisággal, de legalább havonta egyszer szükséges lehet a készülék tisztítása.

1. Tisztítás előtt kapcsolja ki a készüléket, majd áramtalanítsa a csatlakozódugó kihúzásával!
2. Hagyja lehűlni a készüléket (min. 30 perc).
3. Enyhén nedves ruhával tisztítsa meg a készülék külsejét. Ne használjon agresszív tisztítószereket! A készülék belsejébe, az elektromos alkatrészekre nem kerülhet víz!

HIBAELHÁRÍTÁS

Hibajelenség	A hiba lehetséges megoldása
a készülék fűtési fokozatban nem fűt	ellenőrizze a hálózati tápellátást
	ellenőrizze a termosztát beállításait
	aktiválódhatott a túlmelegedés elleni védelem
sűrűn aktiválódik a túlmelegedés elleni védelem	tisztítsa meg a készüléket

ÁRTALMATLANÍTÁS



A hulladékká vált berendezést elkülönítetten gyűjtse, ne dobja a háztartási hulladékba, mert az a környezetre vagy az emberi egészségre veszélyes összetevőket is tartalmazhat! A használt vagy hulladékká vált berendezés térítésmentesen átadható a forgalmazás helyén, illetve valamennyi forgalmazónál, amely a berendezéssel jellegében és funkciójában azonos berendezést értékesít. Elhelyezheti elektronikai hulladék átvételére szakosodott hulladékgyűjtő helyen is. Ezzel Ön védi a környezetet, embertársai és a saját egészségét. Kérdés esetén keresse a helyi hulladékkezelő szervezetet. A vonatkozó jogszabályban előírt, a gyártóra vonatkozó feladatokat vállaljuk, az azokkal kapcsolatban felmerülő költségeket viseljük. Tájékoztatás a hulladékkezelésről: www.somogyi.hu

AZ ELEMEEK, AKKUK ÁRTALMATLANÍTÁSA

Az elemeket/akkukat nem szabad a normál háztartási hulladékkal együtt kezelni. A felhasználó törvényi kötelezettsége, hogy a használt, lemerült elemeket/akkukat lakóhelye gyűjtőhelyén, vagy a kereskedelemben leadja. Így biztosítható, hogy az elemek/akkuk környezetkímélő módon legyenek ártalmatlanítva.

Egyszerűsített EU megfelelési nyilatkozat

A Somogyi Electronic Kft. igazolja, hogy az FKIR 962 rádió-berendezés megfelel a 2014/53/EU irányelvnek. Az EU Megfelelési Nyilatkozat teljes szövege elérhető a következő internetes címen: somogyi@somogyi.hu.

DÔLEŽITÉ BEZPEČNOSTNÉ UPOZORNENIA

POZORNE SI PREČÍTAJTE TENTO NÁVOD NA OBSLUHU A USCHOVAJTE HO PRE BUDÚCE POUŽITIE!

UPOZORNENIA

1. Pred použitím si pozorne prečítajte tento návod na použitie a uschovajte ho. Tento návod je preklad originálneho návodu.
2. Spotrebič držte mimo dosahu detí do 3 rokov, okrem prípadu, keď deti máte neustále pod dozorom. Deti staršie ako 3 roky a mladšie ako 8 rokov môžu spotrebič len za- a vypnúť za predpokladu, že je umiestnený a inštalovaný vo svojej normálnej prevádzkovej polohe, ak sú deti pod dozorom alebo sú poučení o bezpečnom používaní spotrebiča a pochopia možné nebezpečenstvá pri používaní výrobku. Spotrebič nie je určený na používanie osobami so zníženými fyzickými, zmyslovými alebo mentálnymi schopnosťami, alebo s nedostatkom skúseností a vedomostí, vrátane detí od 8 rokov, používať ho môžu len pokiaľ im osoba zodpovedá za ich bezpečnosť, poskytuje dohľad alebo ich poučí o bezpečnom používaní spotrebiča a pochopia nebezpečenstvá pri používaní výrobku. Deti by mali byť pod dohľadom, aby sa so spotrebičom nehrali. Čistenie alebo údržbu výrobku môžu vykonať deti len pod dohľadom. **POZOR: Niektoré časti tohto spotrebiča môžu byť horúce a môžu spôsobiť popáleniny. Obzvlášť treba dávať pozor, keď sú v prítomnosti spotrebiča deti a osoby so zníženými fyzickými a mentálnymi schopnosťami.**
3. Skontrolujte, či sa prístroj nepoškodil počas prepravy!
4. Je zakázané používať prístroj, keď predtým spadol na zem!
5. Je zakázané používať prístroj v prípade viditeľného poškodenia!
6. Neumiestňujte ho priamo do rohu, dodržiavajte minimálne vzdialenosti podľa obrazu č. 2. Berte ohľad na bezpečnostné pokyny, ktoré môžu byť daným štátom špecifické!
7. Prístroj je určený výlučne na ohrievanie vzduchu, používanie na iné ohrievacie účely je zakázané!
8. Dbajte na to, aby výstup teplého vzduchu nebol nasmerovaný priamo na záclony alebo iný horľavý materiál!
9. Pri umiestnení dbajte na to, aby ste prístroj neumiestnili v bezprostrednej blízkosti horľavých látok! (min. 100 cm)
10. Prístroj nepoužívajte tam, kde sa môžu uvoľniť horľavé plyny alebo prach! Nepoužívajte v prostredí, kde hrozí nebezpečenstvo výbuchu!
11. Použitie zariadenia v blízkosti vane, umývadla, sprchy, bazénu alebo sauny je ZAKÁZANÉ!
12. Len na vnútorné použitie! Nepoužívajte vo vlhkom prostredí (napr. kúpeľňa, plaváreň)!
13. Prístroj je zakázané umiestniť bezprostredne pod sieťovú zásuvku!
14. Pri montáži berte do úvahy materiál a nosnosť steny!
15. Pred uvedením do prevádzky sa ubezpečte, že ohrievač je stabilne namontovaný na stenu!
16. Prístroj prevádzkujte len pod stálym dozorom!

17. Nenechajte bez dozoru v blízkosti detí!
18. Prístroj nepoužívajte v motorových vozidlách alebo v úzkych, uzavretých miestnostiach (< 5 m², napr. výťah)!
19. Ak prístroj nepoužívate dlhší čas, vypnite a odpojte ho od elektrickej siete vytiahnutím sieťovej zástrčky.
20. Pred premiestnením prístroja vždy ho odpojte od elektrickej siete!
21. V prípade zistenia akejkoľvek poruchy (napr. nezvyčajný hluk z prístroja, alebo zápach spálenia) prístroj okamžite vypnite a odpojte od elektrickej siete!
22. Dbajte na to, aby do prístroja cez jeho otvory nevnikol žiadny predmet alebo tekutina!
23. Chráňte pred prachom, parou, slnečným a priamym tepelným žiarením!
24. Pred čistením prístroja vždy odpojte od elektrickej siete vytiahnutím zo sieťovej zásuvky.
25. Nedotýkajte sa prístroja a prívodného kábla mokrou rukou!
26. Prístroj je dovolené pripájať výlučne do uzemnenej zásuvky elektrickej siete s napätím 230 V~ / 50 Hz!
27. Prívodný kábel rozviňte po jeho celej dĺžke!
28. Prívodný kábel prístroja nevedzte cez samotný prístroj alebo v blízkosti vstupných a výstupných otvorov vzduchu!
29. Pripojovací kábel nevedzte popod koberec, rohožku, atď.!
30. Pri pripojení prístroja do elektrickej siete nepoužívajte predlžovací prívod alebo rozbočovač!
31. Prístroj umiestnite tak, aby bol zabezpečený jednoduchý prístup k zástrčke a aby bolo možné napájací kábel kedykoľvek jednoducho vytiahnuť!
32. Prívodný kábel umiestnite tak, aby sa ani náhodou nevytiahol zo zásuvky, a aby oň nikto nemohol potknúť!
33. Výmenu batérií môže previesť len dospelá osoba!
34. Pri výmene batérií dbajte na správnu polaritu!
35. Nepoužívajte naraz rôzne typy batérií a/alebo rôzne nabité batérie!
36. Po výmene batérií puzdro na batérie pevne zafixujte!
37. Keď výrobok dlhší čas nepoužívate, odstráňte z neho batérie!
38. Keď z nich vytekla tekutina, použite ochranné rukavice a očistite suchou utierkou puzdro na batérie!
39. Vybitú batériu ihneď odstráňte z prístroja!
40. Pozor! V prípade nesprávnej výmeny batérie hrozí nebezpečenstvo výbuchu! Batériu nahradte iba rovnakým alebo náhradným typom!
41. Batérie nevystavujte priamemu tepelnému a slnečnému žiareniu! Batérie je zakázané otvoriť, vhodiť do ohňa alebo skratovať!
42. Nenabíjateľné batérie je zakázané nabíjať! Nebezpečenstvo výbuchu!
43. Nepoužívajte akumulátor namiesto batérie, má nižšie napätie aj účinnosť!
44. Nezvárajte alebo nespájajte priamo na batérie!
45. Nepoužité batérie skladujte v ich originálnom balení a držte ďalej od kovových predmetov.
46. Nemiešajte rozbalené batérie!
47. Len pre domáce účely, priemyselné použitie je zakázané!

48. Výrobca si vyhradzuje právo zmeniť technické parametre a design výrobku kedykoľvek bez predchádzajúceho upozornenia.
49. Aktuálny návod na použitie si môžete stiahnuť z webovej stránky www.somogyi.sk.
50. Za prípadné chyby v tlači nezodpovedáme a ospravedlňujeme sa za ne.

NEBEZPEČENSTVO ÚRAZU PRÚDOM!

 Rozoberať, prerábať prístroj alebo jeho súčasť je prísne zakázané! V prípade akéhokoľvek poškodenia prístroja alebo jeho súčasti okamžite ho odpojte od elektrickej siete a obráťte sa na odborný servis!

 Ak sa poškodí pripojovací kábel, výmenu zverte výlučne výrobcovi, splnomocnenej osobe výrobcu, alebo inému odborníkovi!

 **ZÁKAZ ZAKRÝVANIA! ZAKRYTIE MÔŽE SPÔSOBIŤ PREHRIATIE, VZNIK POŽIARU, ELEKTRICKÝ SKRAT!**

 **DIALKOVÝ OVLÁDAČ NIE JE HRAČKA, NEPATRÍ DO RÚK DEŤOM!**

UVEDENIE DO PREVÁDZKY

1. Pred uvedením do prevádzky opatrne odstráňte baliaci materiál, aby sa nepoškodil prístroj alebo jeho prírodný kábel. V prípade akéhokoľvek poškodenia je zakázané prístroj uviesť do prevádzky!
2. Vyberte prístroj z krabice.
3. Pre správnu činnosť je potrebné zabezpečiť voľné prúdenie teplého vzduchu, preto pri umiestnení prístroja treba zohľadniť minimálne vzdialenosti podľa obr. č. 3.!
4. Pomocou šablóny dodanej so zariadením spravte do steny diery, ktoré zodpovedajú dodaným hmoždinkám alebo hmoždinkám, ktoré chcete použiť.
5. Do otvorov vložte hmoždinky a zaskrutkujte priložené alebo vlastné skrutky tak, aby hlavy skrutiek vyčnievali asi 10 mm od steny.
6. Priložte prístroj s otvormi na zadnej strane na skrutky, pohnite s ním doprava a pusťte dole až na doraz. Presvedčte sa o stabilnej montáži prístroja na stenu alebo strop.
7. Spínače prístroja majú byť vo vypnutom stave!
8. Prístroj pripojte do normalizovanej uzemnenej sieťovej zásuvky! Týmto je prístroj pripravený na prevádzku.

ČISTENIE, ÚDRŽBA

Za účelom optimálnej prevádzky prístroja je potrebné prístroj čistiť v závislosti od stupňa znečistenia, ale aspoň raz mesačne.

1. Pred čistením vypnite prístroj a odpojte z elektrickej siete vytiahnutím kábla zo zásuvky!
2. Prístroj nechajte vychladnúť (min. 30 min).
3. Prístroj poutierajte zvonka mierne vlhkou utierkou! Nepoužívajte agresívne čistiace prostriedky! Dbajte na to, aby sa do vnútra prístroja a na elektrické súčiastky nedostala voda!

RIEŠENIE PROBLÉMU

Problém	Riešenie problému
v režime ohrievania prístroj neohrieva	skontrolujte sieťové napájanie
	skontrolujte nastavenie termostatu
	mohla sa aktivovať ochrana proti prehriatiu
často sa aktivuje ochrana proti prehriatiu	očistite prístroj

ZNEHODNOCOVANIE



Výrobok nevyhadzujte do bežného domového odpadu, separujte oddelene, lebo môže obsahovať súčiastky nebezpečné na životné prostredie alebo aj na ľudské zdravie! Za účelom správnej likvidácie výrobku odovzdajte ho na mieste predaja, kde bude prijatý zdarma, respektíve u predajcu, ktorý predáva identický výrobok vzhľadom na jeho ráz a funkciu. Výrobok môžete odovzdať aj miestnej organizácii zaoberajúcej sa likvidáciou elektroodpadu. Tým chránite životné prostredie, ľudské a teda aj vlastné zdravie. Prípadné otázky Vám zodpovie Váš predajca alebo miestna organizácia zaoberajúca sa likvidáciou elektroodpadu.

ZNEHODNOCOVANIE BATÉRIÍ A AKUMULÁTOROV

Batérie / akumulátory nesmiete vyhodiť do komunálneho odpadu. Užívateľ je povinný odovzdať použité batérie / akumulátory do zberu pre elektrický odpad v mieste bydliska alebo v obchodoch. Touto činnosťou chránite životné prostredie, zdravie ľudí okolo Vás a Vaše zdravie.

Zjednodušené EÚ vyhlásenie o zhode

Somogyi Elektronik Slovensko s.r.o. týmto vyhlasuje, že rádiové zariadenie typu FKIR 962 je v súlade so smernicou 2014/53/EU. Úplné EÚ vyhlásenie o zhode je k dispozícii na tejto internetovej adrese: somogyi@somogyi.sk

**IIINSTRUCȚIUNI IMPORTANTE PRIVIND SIGURANȚA
CITIȚI MANUALUL CU AȚENȚIE ȘI PĂSTRAȚI-L ÎNȚR-UN LOC ACCESIBIL PENTRU
UTILIZARE ULTERIOARĂ!**

AVERTISMENTE

1. Înaintea punerii în funcțiune a aparatului, vă rugăm citiți instrucțiunile de utilizare de mai jos și păstrați-le. Originalul a fost redactat în limba maghiară.
2. Copiii sub 3 ani trebuie ținuti departe de dispozitiv, cu excepția cazului în care sunt sub supraveghere permanentă. Copiii cu vârsta între 3 și 8 ani au voie numai să oprească și să pornească aparatul, dacă aparatul este instalat și poziționat în condiții normale de utilizare, și în cazul în care sunt supravegheați de către o persoană care răspunde de siguranța lor, sau sunt informați cu privire la funcționarea aparatului în condiții de siguranță și au înțeles ce pericole pot rezulta din utilizarea necorespunzătoare. Acest aparat nu este destinat utilizării de către persoane cu capacități fizice, senzoriale sau mentale diminuate, ori de către persoane care nu au experiență sau cunoștințe suficiente (inclusiv copii), copiii peste 8 ani pot utiliza aparatul în cazul în care sunt supravegheați de către o persoană care răspunde de siguranța lor, sau sunt informați cu privire la funcționarea aparatului în condiții de siguranță și au înțeles ce pericole pot rezulta din utilizarea necorespunzătoare. În cazul copiilor supravegherea este recomandabilă pentru a evita situațiile în care copiii se joacă cu aparatul. Curățarea sau utilizarea produsului de către copii este permisă numai cu supravegherea unui adult. **ATENȚIE: Unele părți ale aparatului pot deveni foarte fierbinți și pot cauza arsuri. Este necesară precauție sporită dacă sunt prezenți copii sau persoane cu capacități fizice, senzoriale sau mentale diminuate.**
3. Asigurați-vă că produsul nu s-a deteriorat în timpul transportului!
4. Nu utilizați aparatul dacă l-ați scăpat din mâini.
5. Nu utilizați aparatul dacă sunt semne vizibile de deteriorare pe carcasa acestuia!
6. Nu așezați produsul în colțul încăperilor, respectați distanțele minime de siguranță prezentate în fig. 2.! Să aveți în vedere standardele locale privind siguranța!
7. Aparatul poate fi folosit doar conform destinației sale, respectiv pentru încălzirea aerului, dar nu și pentru încălzirea încăperilor.
8. Aveți grijă ca aerul cald evacuat de aparat să nu intre în contact direct cu perdele sau alte materiale inflamabile!
9. Nu așezați în apropierea materialelor inflamabile! (min. 100 cm)
10. Este interzisă folosirea aparatului în locurile unde se pot forma vapori inflamabili sau pot fi eliberați pulberi care prezintă pericol de explozie. Nu folosiți aparatul în medii cu materiale inflamabile sau explozive!
11. Este INTERZISĂ folosirea aparatului în apropierea vanelor, cabinelor de duș, piscinelor ori a saunelor!
12. Poate fi utilizat doar în interior, în mediu uscat! Protejați de mediul cu aburi (de ex. baie, sală de înot)!

13. Este interzisă așezarea sub prizele de perete!
14. La montare să aveți în vedere materialul și capacitatea portantă a peretelui!
15. Înainte de punerea sub tensiune asigurați-vă că aparatul este montat stabil pe perete!
16. Poate fi utilizat numai cu supraveghere continuă!
17. Este interzisă exploatarea fără supraveghere în apropierea copiilor!
18. Este interzisă folosirea aparatului în autovehicule sau în încăperi înguste ($< 5 \text{ m}^2$), închise (ex. lifțuri)!
19. Dacă nu veți folosiți aparatul o perioadă mai lungă de timp, opriți-l și scoateți-l de sub tensiune prin extragerea fișei cablului de alimentare din priză!
20. Înaintea deplasării aparatului, scoateți-l de sub tensiune prin extragerea fișei cablului de alimentare din priză!
21. Dacă observați orice neregulă sau eroare în funcționare (de ex. auziți zgomote ciudate care vin din interiorul aparatului sau simțiți că miroase a ars), opriți imediat aparatul și scoateți-l de sub tensiune!
22. Aveți grijă ca nici un obiect sau nici un fel de lichid să nu pătrundă prin orificii în aparat.
23. Feriți aparatul de praf, aburi, radiații directe solare și termice!
24. Înainte de curățare scoateți aparatul de sub tensiune prin extragerea ștecherului din priză!
25. Nu atingeți aparatul sau cablul de alimentare cu mâna udă!
26. Poate fi conectat doar la o priză de perete cu împământare și tensiunea de 230V~ / 50Hz!
27. Desfășurați în întregime cablul de alimentare!
28. Nu conduceți cablul de alimentare peste aparat sau în apropierea orificiilor de admisie și evacuare a aerului
29. Nu așezați cablul de alimentare sub covor, preș etc!
30. Nu utilizați distribuitor sau prelungitor pentru conectarea la rețeaua electrică!
31. Așezați aparatul în așa fel, încât să ajungeți cu ușurință la ștecherul din priză, pentru a-l deconecta în caz de nevoie!
32. Conduceți cablul în așa fel, încât ștecherul să nu poată fi extras din greșeală și nimeni să nu se împiedice de cablu!
33. Înlocuirea bateriei poate fi efectuată doar de adulți!
34. La înlocuirea bateriei să aveți în vedere polaritatea corectă!
35. Nu utilizați simultan baterii cu stare și/sau de la producător diferit!
36. După înlocuirea bateriei fixați capacul suportului de baterii!
37. Îndepărtați bateriile dacă nu veți folosi aparatul o perioadă mai lungă de timp!
38. Dacă lichidul din baterii s-a scurs, folosiți mănuși de protecție și curățați suportul cu o lavetă uscată!
39. Îndepărtați bateria epuizată imediat!
40. Atenție! Pericol de explozie la o înlocuire greșită de baterie! Poate fi înlocuit doar cu tip identic sau înlocuitor!
41. Nu expuneți bateriile la radiații directe termice și solare! Este interzisă desfacerea, aruncarea în foc oriscircuitarea bateriilor!
42. Este interzisă încărcarea bateriilor care nu se pot încărca! Pericol de explozie!

43. Nu folosiți acumulatori în locul bateriilor, deoarece tensiunea și eficiența acestora este mai scăzută!
44. Nu sudați sau lipiți direct pe baterie!
45. Depozitați bateriile nefolosite în ambalajul lor original și departe de obiecte metalice.
46. Nu amestecați și nu păstrați la vrac bateriile desfăcute din ambalaj!
47. Este permisă doar utilizarea casnică nu și cea industrială!
48. Datorită îmbunătățirii continue a produselor, unele date tehnice și de design pot fi modificate fără o înștiințare în avans.
49. Actualul manual de utilizare poate fi descărcat de pe pagina www.somogyi.ro.
50. Nu ne asumăm eventualele greșeli de tipar și ne cerem scuze în acest sens.

PERICOL DE ELECTROCUTARE!

 Niciodată nu demontați, modificați aparatul sau componentele lui! În cazul deteriorării oricărei părți al aparatului întrerupeți imediat alimentarea aparatului și adresați-vă unui specialist!

 Dacă se constată deteriorarea cablului de alimentare schimbarea lui poate fi efectuată de către fabricant, un prestator de servicii al acestuia sau un specialist cu cunoștințe adecvate!

 **ESTE INTERZISĂ ACOPERIREA! ACOPERIREA POATE PROVOCA SUPRAÎNCĂLZIRE, PERICOL DE FOC, PERICOL DE ELECTROCUTARE!**

 **TELECOMANDA NU ESTE JUCĂRIE, A NU SE LĂSA LA ÎNDEMÂNA COPIILOR!**

PUNEREA ÎN FUNCȚIUNE

1. Înainte de punerea în funcțiune îndepărtați ambalajele, acționând cu grijă pentru a preveni deteriorarea aparatului și a cablului de alimentare. În cazul oricărei deteriorări punerea în funcțiune este interzisă!
2. Scoateți produsul din cutie.
3. Pentru buna funcționare trebuie asigurat fluxul liber al aerului cald, astfel la montare respectați distanțele minime menționate în fig. 3.!
4. Cu ajutorul șablonului de găurit furnizat împreună cu unitatea, faceți găuri în potrivite cu diblurile anexate sau altele, potrivite cu peretele.
5. Introduceți diblurile în găuri, apoi înșurubați șuruburile în așa fel, încât capul acestora să iasă la cca. 10 mm din planul peretelui.
6. Potrivii găurile de pe spatele aparatului pe șuruburi și culisați spre stânga, apoi în jos. Asigurați-vă că aparatul este fixat stabil pe perete sau pe plafon.
7. Comutatorul principal să fie în poziția oprit!
8. Conectați aparatul la o priză standard de perete, cu împământare! Astfel aparatul este pregătit pentru funcționare.

CURĂȚARE, ÎNTREȚINERE

În vederea funcționării optime și în funcție de cantitatea impurităților depuse este necesară curățarea periodică a aparatului, cel puțin o dată pe lună.

1. Înainte de curățare opriți aparatul și scoateți ștecherul cablului de alimentare din priză!
2. Lăsați aparatul să se răcească (min. 30 minute).
3. Ștergeți carcasa exterioară cu o lavetă umedă. Nu utilizați soluții de curățare agresive! Nu permiteți infiltrarea apei în interiorul aparatului, mai ales pe piesele electrice!

DEPANARE

Defecțiune sesizată	Rezolvare probabilă
aparatul nu încălzește în modul de încălzire	verificați tensiunea de alimentare
	verificați setările termostatului
	poate s-a activat protecția la supraîncălzire
protecția la supraîncălzire se activează prea des	curățați aparatul

ELIMINARE



Colectați în mod separat echipamentul devenit deșeu, nu-l aruncați în gunoiul menajer, pentru că echipamentul poate conține și componente periculoase pentru mediul înconjurător sau pentru sănătatea omului! Echipamentul uzat sau devenit deșeu poate fi predat nerambursabil la locul de vânzare al acestuia sau la toți distribuitorii care au pus în circulație produse cu caracteristici și funcționalități similare. Poate fi de asemenea predat la punctele de colectare specializate în recuperarea deșeurilor electronice. Prin aceasta protejați mediul înconjurător, sănătatea Dumneavoastră și a semenilor. În cazul în care aveți întrebări, vă rugăm să luați legătura cu organizațiile locale de tratare a deșeurilor. Ne asumăm obligațiile prevederilor legale privind producătorii și suportăm cheltuielile legate de aceste obligații.

TRATAREA BATERIILOR, ACUMULATORILOR

Bateriile și acumulatorii nu pot fi tratați împreună cu deșeurile menajere. Utilizatorul are obligația legală de a preda bateriile / acumulatorii uzați sau epuizați la punctele de colectare sau în comerț. Acest lucru asigură faptul că bateriile / acumulatorii vor fi tratați în mod ecologic.

Declarație de conformitate UE simplificat

Somogyi Elektronik SRL declară că echipamentul cu semnal radio FKIR 962 este conform cu standardele directivei 2014/53/EU. Textul integral al declarației este disponibil pe adresa: somogyi@somogyi.ro.

BITNE BEZBEDNOSNE ODREDBE

PAŽLJIVO PROČITAJTE I SAČUVAJTE ZA DALJU UPOTREBU!

NAPOMENE

1. Pre prve upotrebe pročitajte ovo uputstvo i sačuvajte ga. Originalno uputstvo je pisano na mađarskom jeziku.
2. Decu mlađu od 3 godine ne puštati u blizinu uređaja, izuzev ako postoji konstantan nadzor odrasle odgovorne osobe. Daca između 3 i 8 godina uređaj smeju samo da isključuju i uključuju ali samo u slučajevima ukoliko je uređaj montiran pravilno, u normalnim uslovima rada ili su pod nadzorom, ako su upućeni u njeno bezbedno i pravilno rukovanje. Ovaj uređaj nije predviđen za upotrebu licima sa smanjenom mentalnom ili psihofizičkom mogućnošću, odnosno neiskusnim licima uključujući i decu, deca starije od 8 godina smeju da rukuju ovim uređajem samo u prisustvu odrasle osobe ili da su upućeni u bezbedno rukovanje i svesni su svih opasnosti pri radu. Deca se ne smeju igrati sa ovim proizvodom. Korisničko održavanje i čišćenaj ovog prizvoda daca smeju da vrše samo u prisustvu odrasle osobe. **NAPOMENA: Neki delovi ovog uređaja mogu biti vrell i mogu da izazovu opekotine. Pri radu treba obratiti veću pažnju u slučaju da su prisutna deca i nemoćne osobe.**
3. Uverite se da uređaj nije oštećen prilikom transporta!
4. Zabranjena je upotreba uređaja ako je on prethodno pao! [do not use this heater if it has been dropped]
5. Zabranjena je upotreba uređaja sa vidljivim tragovima oštećenja! [do not use if there are visible signs of damage to the heater]
6. Ne postavljajte ga blizu ćoškova, držite se mera opisanih u tački 2! Uzmite u obzir i uvek se pridržavajte lokalnih, nacionalnih propisa!
7. Uređaj je predviđen isključivo za zagrevanje vazduha prostorija, za druge tipove zagrevanja ne.
8. Vreo vazduh koji izlazi iz uređaja ne usmeravajte direktno na zavesu ili druge lako zapaljive predmete!
9. Uređaj ne postavite blizu zapaljivih materijala! (min. 100 cm)
10. Zabranjena upotreba u prostorijama gde mogu biti prisutni zapaljivi gasovi, tečnosti ili prašine! Ne koristite ga u blizini zapaljivih materijala!
11. Uređaj je ZABRANJENO koristiti u neposrednoj blizini kade, umivaonika, tuša, bazena ili sauna!
12. Upotrebljivo samo u suvim zatvorenim prostorijama! Štitite ga od pare (primer kupatilo, sauna)!
13. Uređaj zabranjeno postaviti direktno ispod strujne utičnice!
14. Prilikom montaže uzmite u obzir nosivost zida na koji želite uređaj montirati!
15. Pre uključivanja uređaja proverite dali je stabilno montirana na zid!
16. Upotrebljivo samo uz konstantan nadzor!
17. Zabranjena upotreba u prisustvu dece bez nadzora!

18. Zabranjena upotreba u motornim vozilima ili skućenim prostorima (< 5 m²) (primer lift)!
19. Ukoliko duže vreme ne koristite uređaj, isključite ga i kabel izvucite iz struje!
20. Pre pomeranja uređaja, svaki put isključite iz struje!
21. Ukoliko primetite neke nepravilnosti pri radu (primer: čudan zuk, neprijatan miris, dim), odmah ga isključite iz struje!
22. Obratite pažnju da kroz otvore ništa ne upadne ili ucuri u uređaj.
23. Uređaj štitite od prašine, pare, direktnog uticaja sunca i direktne toplote!
24. Pre čišćenja uvek isključite uređaj iz struje!
25. Uređaj i priključni kabel ne dodirujte mokrim, vlažnim rukama!
26. Uređaj se sme uključiti samo u uzemljenu utičnicu 230V~ / 50 Hz!
27. Priključni kabel odmotajte do kraja!
28. Priključni kabel ne sme da dodiruje telo grejalice i tako je postavite da ne bude ispred otvora za vreo vazduh!
29. Priključni kabel ne provodite ispod tepiha, otirača ird.!
30. Ne koristite produžne kablove i razdelnike za priključenje uređaja!
31. Uređaj tako postavite da priključni kabel uvek bude lako dostupan!
32. Priključni kabel tako postavite da ne smeta prolazu, da se ne bi zakačili za njega!
33. Zamenu baterija sme da radi samo odrasla osoba!
34. Prilikom postavljanja baterija obratite pažnju na polaritete!
35. Istovremeno koristite baterije samo istog stanja i tipa!
36. Nakon zamene baterije fiksirajte poklopac baterije!
37. Izvadite bateriju iz uređaja ako ga duže vreme ne koristite!
38. Ako iz baterija slučajno iscure kiseline, obucite zaštitne rukavice i krpom očistite ležište baterije!
39. Praznu bateriju odmah izvadite iz uređaja!
40. Pažnja! Opasnost od eksplozije u slučaju pogrešno postavljenih baterija! Istovremeno koristite samo baterije istog tipa i stanja!
41. Baterije ne izlažite suncu i toploti! Baterije je zabranjeno rastavljati, kratko ih spajati, u vatru bacati čak ni kada su prazni!
42. Nepunjive baterije je zabranjeno puniti! Opasnost od eksplozije!
43. Umesto baterija ne koristite akumulatore pošto akumulatori imaju znatno manji napon i smanjuje se rad!
44. Ne lemite ili varite baterije!
45. Nekorišćene baterije skladištite u originalnoj ambalaži dalje od metalnih predmeta.
46. Već otpakovane baterije ne mešajte, obratite pažnju da se slučajno ne spoje!
47. Dozvoljeno za upotrebu samo u privatne svrhe, nije za profesionalnu upotrebu!
48. Iz razloga konstantnog razvoja i poboljšavanja kvaliteta promene u karakteristikama i dizajnu mogu se desiti i bez najave.
49. Aktuelno uputstvo za upotrebu možete pronaći na adresi www.somogyi.hu.
50. Za eventualne štamparske greške ne odgovaramo i unapred se izvinjavamo.

OPASNOST OD STRUJNOG UDARA!

 Zabranjeno rastavljati uređaj i njegove delove prepravljati! U slučaju bilo kojeg kvara ili oštećenja, odmah isključite uređaj i obratite se stručnom licu!

 Ukoliko se ošteti priključni kabel, zamenu može da izvrši samo ovlašćeno lice uvoznika ili slična kvalifikovana osoba!



ZABRANJENO PREKRIVATI! PREKRIVANJE MOŽE DA PROUZROKUJE PREGREVANJE, POŽAR, I STRUJNI UDAR!



DALJINSKI UPRAVLJAČ NIJE IGRAČKA, NE DAVATI DECI DA SE IGRAJU SNJIM!

PUŠTANJE U RAD

1. Pažljivo odstranite ambalažu da ne bi oštetili uređaj ili priključni kabel. Oštećeni uređaj je zabranjeno koristiti! Zabranjena upotreba u slučaju bilo kojeg oštećenja!
2. Izvadite uređaj iz ambalaže.
3. Za nesmetani rad treba obezbediti neprestano strujanje vazduha na izlazu i ulazu vazduha, vodite se instrukcijama opisanim na skici 3.!
4. Uspomoć isporučenog šablona za bušenje obeležite mesta za bušenje i prema korišćenim tiplama izbušite rupe.
5. Postavite tiple u izbušene rupe i uvrnite odgovarajuće šarafe, tako da glava šarafa viri iz zida odprilike 10 mm.
6. Zakačite uređaj na šarafe, pomerite ga na levu stranu i pustite da se uređaj stabilno zakači za šarafe. Uverite se da li uređaj stabilno stoji na zidu ili plafonu.
7. Prekidač treba da je u isključenom položaju!
8. Uključite uređaj u standardnu utičnicu sa uzemljenjem i time je spreman za rad.

ČIŠĆENJE, ODRŽAVANJE

Radi optimalnog rada uređaja u zavisnosti od količine prljavštine uređaj treba redovito čistiti, najređe jedan put mesečno.

1. Pre čišćenja isključite uređaj i takođe ga isključite iz zida!
2. Ostavite ga da se ohladi (min. 30 minuta).
3. Vlažnom krpom prebrišite spoljne delove uređaja. Ne koristite agresivna hemijska sredstva! Obratite pažnju da ništa ne ucuri u unutrašnjost uređaja!

MOGUĆE GREŠKE I RAZLOZI

Greška	Moguća rešenja za odklanjanje greške
u režimu grejanja uređaj ne greje	proverite mrežno napajanje
	proverite podešavanje termostata
	proverite tačke opisane u delu „zaštita od pregrevanja”
često se aktivira zaštita od pregrevanja	očistite uređaj

ODLAGANJE



Uređaje kojima je istekao radni veka sakupljajte posebno, ne mešajte ih sa komunalnim otpadom, to oštećuje životnu sredinu i može da naruši zdravlje ljudi i životinja! Ovakvi se uređaji mogu predati na reciklažu u prodavnicama gde ste ih kupili ili prodavnicama koje prodaju slične proizvode. Elektronski otpad se može predati i određenim reciklažnim centrima. Ovim štite okolinu, svoje zdravlje i zdravlje svojih sunarodnika. U slučaju nedoumica kontaktirajte vaše lokalne reciklažne centre. Prema važećim propisima prihvatamo i snosimo svu odgovornost.

ODLAGANJE AKUMULATORA I BATERIJA

Istrošeni akumulatori i baterije ne smeju se tretirati sa ostalim otpadom iz domaćinstva. Korisnik treba da se stara o pravilnom bezbednom odlaganju istrošenih baterija i akumulatora. Ovako se može štiti okolina, obezbediti da se baterije i akumulatori budu na pravilan način reciklirani.

Skraćena EU deklaracija o usaglašenosti

Somogyi Elektronik Kft. potvrđuje da FKIR 962 odgovara direktivi 2014/53/EU. Kompletanu deklaraciju o usaglašenosti možete naći na: antun.o@elementa.rs

DŮLEŽITÉ BEZPEČNOSTNÍ POKYNY

TYTO POKYNY SI POZORNĚ PŘEČTĚTE A USCHOVEJTE PRO DALŠÍ POUŽITÍ!

UPOZORNĚNÍ

1. Před uvedením produktu do provozu si přečtěte návod k používání a pak si jej uschovejte. Původní popis byl vyhotoven v maďarském jazyce.
2. Děti mladší 3 let se nesmí pohybovat v blízkosti přístroje, vyjma případů, když jsou pod neustálým dohledem. Děti starší 3 let a mladší 8 let mohou přístroj pouze vypínat/zapínat, a to za předpokladu, že přístroj byl standardně instalován a uveden do provozu, dále když jsou pod dohledem a byly poučeny o bezpečném používání přístroje a porozuměly nebezpečí spojenému s používáním přístroje. Tento přístroj mohou takové osoby, které disponují sníženými fyzickými, smyslovými nebo duševními schopnostmi, nebo které nemají dostatek zkušeností či znalostí, dále děti mladší 8 let, používat pouze v takovém případě, když se tak děje pod dohledem nebo jestliže byly náležitě poučeny o bezpečném používání přístroje a pochopily nebezpečí spojená s používáním přístroje. Je zakázáno, aby si s přístrojem hrály děti. Čištění nebo údržbu přístroje mohou děti provádět výlučně pod dohledem. **UPOZORNĚNÍ: Některé části tohoto přístroje mohou být horké a mohou způsobit popáleniny. Zvýšenou pozornost je třeba věnovat v případě, kdy jsou přítomné děti a nemohoucí osoby.**
3. Ujistěte se o tom, zda topné těleso nebylo během přepravy poškozeno!
4. Nepoužívejte zařízení, pokud bylo upuštěno!
5. Nepoužívejte zařízení v případě viditelného poškození!
6. Neumísťujte bezprostředně do rohu místnosti, dodržujte minimální vzdálenosti uvedené na obrázku číslo 2! Dodržujte aktuální bezpečnostní předpisy platné v dané zemi!
7. Topné těleso je určeno k ohřívání vzduchu, není konstruováno pro účely běžného vytápění.
8. Proudící teplý vzduch nesměrujte bezprostředně na záclony nebo na jiné hořlavé materiály!
9. Neumísťujte do blízkosti hořlavých látek! (vzdálenost min. 100 cm)
10. Topné těleso je zakázáno používat v takovém prostředí, ve kterém se mohou uvolňovat hořlavé plyny nebo výbušný prach! Nepoužívejte v takovém prostředí, kde hrozí nebezpečí ohně nebo exploze!
11. Topné těleso je **ZAKÁZÁNO** používat v bezprostřední blízkosti vany, umyvadla, sprchy, bazénu nebo sauny!
12. Určeno k používání výhradně v suchých interiérech! Chraňte před působením prostředí s vysokou relativní vlhkostí vzduchu (např. koupelna, plovárna)!
13. Topné těleso je zakázáno umísťovat bezprostředně pod zásuvku elektrické sítě!
14. Při instalaci berte na zřetel materiál a nosnost stěny!
15. Předtím, než topné těleso zapojíte do elektrické sítě, ujistěte se tom, že těleso je na stěně umístěno stabilně!
16. Topné těleso je dovoleno používat jen pod neustálým dohledem!
17. Topné těleso je zakázáno používat bez dozoru v blízkosti dětí!

18. Topné těleso je zakázáno používat v automobilech nebo v úzkých (< 5 m²), uzavřených prostorách (např. výtah)!
19. Nebudete-li topné těleso delší dobu používat, vypněte jej a napájecí kabel vytáhněte ze zásuvky ve zdi!
20. Předtím, než budete s topným tělesem manipulovat, jej vždy odpojte z elektrické sítě!
21. Jestliže zjistíte jakoukoli anomálii (např. uslyšíte nestandardní zvuky nebo cítíte zápach spáleniny), topné těleso okamžitě vypněte a odpojte z elektrické sítě!
22. Dbejte na to, aby se do topného tělesa prostřednictvím otvorů nedostaly žádné předměty ani tekutiny.
23. Chraňte před prachem, vlhkem, slunečním zářením a působením bezprostředně sálajícího tepla!
24. Před čištěním topné těleso odpojte z elektrické sítě vytažením napájecího kabelu ze zásuvky ve zdi!
25. Topného tělesa, ani napájecího kabelu se nikdy nedotýkejte mokřkýma rukama!
26. Je dovoleno zapojovat pouze do uzemněné zásuvky elektrické sítě ve zdi s napětím 230V~ / 50Hz!
27. Napájecí kabel odmotejte v celé délce!
28. Napájecí kabel nikdy nepokládejte na topné těleso nebo do blízkosti vstupních nebo výstupních otvorů vzduchu!
29. Nepokládejte napájecí kabel pod koberec, rohožku apod.!
30. K zapojování topného tělesa do elektrické sítě nepoužívejte prodlužovací kabel ani rozbočovač!
31. Topné těleso umístěte na takové místo, aby byl zajištěn snadný přístup k zástrčce a aby bylo možné napájecí kabel kdykoli snadno vytáhnout ze zásuvky!
32. Napájecí kabel vždy pokládejte takovým způsobem, aby nebylo možné jeho náhodné vytažení a aby nehrozilo nebezpečí zakopnutí o kabel!
33. Výměnu baterií smí provádět pouze dospělá osoba!
34. Při vkládání baterií dbejte na správnou polaritu!
35. Nikdy nepoužívejte současně baterie různých značek a/nebo baterie s různým stupněm nabití!
36. Po výměně baterií připevněte kryt schránky na baterie!
37. Pokud nebudete výrobek delší dobu používat, vyjměte baterii!
38. Pokud z baterií dojde k úniku kapaliny, nasaďte si ochranné rukavice a vyčistěte bateriový prostor suchým hadříkem!
39. Vyjměte baterii, jakmile je vybitá!
40. Upozornění! Při nesprávné výměně baterie hrozí nebezpečí výbuchu! Nahrazujte pouze stejným nebo ekvivalentním typem!
41. Nevystavujte baterie účinkům přímého tepla nebo slunečního záření. Neotevírejte, nevhazujte do ohně ani je nezkratujte!
42. Nenabíjecí baterie je zakázané nabíjet!
43. Nebezpečí výbuchu! Nepoužívejte místo baterií nabíjecí baterie, protože napětí a výdrž je menší!

44. Nesvařujte ani nepájejte přímo k baterii!
45. Nepoužité baterie skladujte v jejich původním obalu a mimo kovové předměty.
46. Již vybalené baterie nemíchejte ani neskladujte společně!
47. Určeno pouze k používání pro soukromé účely, není dovoleno používat v průmyslových podmínkách!
48. Vzhledem k neustálým zlepšováním se mohou technické údaje a konstrukce měnit bez předchozího upozornění.
49. Aktuální uživatelskou příručku si můžete stáhnout z www.somogyi.hu.
50. Neneseme zodpovědnost za případné chyby v tisku, omlouváme se.

NEBEZPEČÍ ÚRAZU ELEKTRICKÝM PROUDEM!

 Rozebírání a přestavba přístroje nebo jeho příslušenství je zakázáno! Při poškození kterékoliv části ihned odpojte ze sítě a vyhledejte odborníka!

 Jestliže dojde k poškození přípojného síťového vodiče, výměnu je oprávněn provádět výhradně výrobce, servisní služba výrobce nebo podobně odborně vyškolená osoba!

 **ZÁKAZ ZAKRÝVÁNÍ!** ZAKRYTÍ PŘÍSTROJE MŮŽE ZPŮSOBIT PŘEHŘÁTÍ, POŽÁR NEBO ÚRAZ ZPŮSOBENÝ ZÁSAHEM ELEKTRICKÉHO PROUDU.

 **DÁLKOVÝ OVLADAČ NENÍ HRAČKA, NEDÁVEJTE DO RUKOU DĚTEM!**

UVEDENÍ DO PROVOZU

1. Před uvedením do provozu opatrně odstraňte veškerý obalový materiál tak, abyste nepoškodili topné těleso nebo napájecí kabel. V případě jakéhokoli poškození je zakázáno topné těleso uvádět do provozu!
2. Topné těleso vyjměte z krabice.
3. Pro správné fungování je nutné zajistit volné proudění teplého vzduchu, a proto při umístování berte na zřetel minimální vzdálenosti uvedené na 3. obrázku!
4. Pomocí šablony k vrtání dodávané v příslušenství vyvrtejte do stěny otvory odpovídající velikosti hmoždinek dodávaných v příslušenství nebo hmoždinek, které budete používat.
5. Hmoždinky vložte do vyvrtaných otvorů a potom zašroubujte přiložené šrouby nebo šrouby, které budete používat tak, aby hlavičky šroubů byly od plochy stěny ve vzdálenosti cca 10 mm.
6. Otvory na zadním panelu topného tělesa přiložte na šrouby, potom topné těleso posuňte směrem doleva a spusťte směrem dolů. Zkontrolujte, zda je topné těleso na stěně nebo na stropě umístěno stabilně.
7. Spínač topného tělesa musí být v poloze vypnutí.
8. Napájecí kabel zapojte do standardní uzemněné zásuvky ve zdi. Nyní je topné těleso připraveno k používání.

ČIŠTĚNÍ, ÚDRŽBA

Za účelem optimálního provozu přístroje je nutné v závislosti na stupni znečištění pravidelně, avšak alespoň jednou za měsíc, provádět čištění přístroje.

1. Před čištěním přístroj vypněte a potom odpojte z elektrické sítě vytažením ze zásuvky elektrické sítě!
2. Přístroj nechte vychladnout (min. 30 minut).
3. Vnější povrch přístroje očistěte mírně navlhčenou utěrkou. Nepoužívejte agresivní čisticí prostředky! Do vnitřních částí přístroje, ani do elektrických částí nesmí vniknout voda!

ODSTRANĚNÍ ZÁVAD

Závada	Odstranění závady
Přístroj v nastaveném stupni vytápění nevytápí.	Zkontrolujte zdroj síťového napětí.
	Zkontrolujte nastavení termostatu.
	Ochrana před přehřátím se mohla aktivovat.
Ochrana před přehřátím se často aktivuje.	Vyčistěte přístroj.

LIKVIDACE



Přístroje, které již nebudete používat, shromažďujte zvlášť a tyto nevhazujte do běžného komunálního odpadu, protože mohou obsahovat látky nebezpečné pro životní prostředí nebo škodlivé lidskému zdraví! Nepotřebné nebo nepoužitelné přístroje můžete zdarma odevzdat v místě distribuce, respektive u všech takových distributorů, kteří se zabývají prodejem zařízení, která mají stejné parametry a funkci. Odevzdat můžete i na sběrných místech určených ke shromažďování elektronického odpadu. Tak chráníte životní prostředí, své zdraví a zdraví ostatních. V případě jakéhokoli dotazu kontaktujte místní organizaci zabývající se zpracováváním odpadu. Úlohy předepsané příslušnými právními předpisy vztahujícími se na výrobce vykonáváme a neseme s tímto spojené případné náklady.

LIKVIDACE BATERIÍ A AKUMULÁTORŮ

S bateriemi / akumulátory se nesmí nakládat jako s běžným domovním odpadem. Zákonnou povinností uživatele je odevzdání upotřeбенých baterií / akumulátorů na určeném sběrném místě v bydlíšti nebo v prodejnách. Tím je zajištěno zneškodnění zbytků baterií / akumulátorů ekologickým způsobem

Zjednodušený text EU prohlášení o shodě

Společnost „Somogyi Elektronik Kft.“ tímto potvrzuje, že rádiové zařízení FKIR 962 splňuje požadavky směrnice 2014/53/EU. Kompletní text Prohlášení o shodě EU je přístupný na následující webové adrese: somogyi@somogyi.sk.

AŽNE SIGURNOSNE UPUTE

PAŽLJIVO PROČITAJTE UPUTSTVO ZA UPUTE PRIJE UPORABE I SAČUVAJTE IH ZA DALJNJU UPORABU!

UPOZORENJI MJERE OPREZA

1. Prije korištenja proizvoda pročitajte, odnosno sačuvajte uputu za uporabu. Originalna uputa je pripravljena na mađarskom jeziku.
2. Djecu manju od 3 godine treba dalje držati od uređaja, izuzev, ako je osiguran njihov neprekidni nadzor. Djeca starija od 3, a mlađa od 8 godina mogu samo uključiti, odnosno isključiti uređaj, i to jedino u slučaju ako je uređaj postavljen i montiran u normalnu poziciju funkcioniranja, a osiguran je nadzor djece ili su djeca dobila upute o sigurnoj uporabi uređaja i svjesna su opasnosti koje mogu prosteći iz uporabe. Osobe sa smanjenom fizičkom, psihičkom ili osjećajnom sposobnošću, kojima nedostaje znanje i iskustvo, i starije od 8 godina, samo u tom slučaju mogu koristiti uređaj ukoliko to čine uz nadzor, ili su dobili upute za sigurno korištenje uređaja i razumiju opasnosti koje proizlaze iz uporabe uređaja. Djeca se ne smiju igrati s uređajem. Djeca mogu čistiti ili održavati uređaj samo u slučaju da ih nadzire odrasla osoba. **POZOR: Pojedini dijelovi uređaja mogu postati izuzetno vrela i mogu prouzrokovati opekline. Posebno treba paziti ukoliko su oko uređaja djeca ili osobe koje se ne mogu starati o sebi.**
3. Uvjerite se da se uređaj nije oštetiо tijekom transporta.
4. Ne koristite uređaj ako je prethodno pao na zemlju!
5. Ne koristite uređaj u slučaju vidljivih oštećenja!
6. Nemojte ga stavljati direktno u kut, promatrajte minimalne udaljenosti instalacije prikazane na slici broj 2. Pridržavajte se sigurnosnih propisa svoje zemlje.
7. Uređaj je namijenjen uporabi samo za grijanje zraka, a ne za opće grijanje.
8. Vrući odlazni zrak ne smije biti usmjeren na zavjese ili druge zapaljive materijale.
9. Ne stavljajte u blizinu zapaljivih materijala. (min. 100 cm)
10. Ne upotrebljavajte tamo gdje se mogu ispustiti zapaljive pare ili eksplozivna prašina! Ne upotrebljavajte u zapaljivoj ili eksplozivnoj atmosferi!
11. ZABRANJENO je koristiti aparat u blizini kade, sudopera, tuša, bazena ili saune.
12. Koristite samo u suhim unutarnjim uvjetima! Zaštite ga od vlažnog okruženja (npr. kupaonice ili bazena)
13. Ne stavljajte uređaj izravno ispod električne utičnice!
14. Prilikom ugradnje uzmite u obzir sirovinu i nosivost zida.
15. Prije napajanja uređaja, provjerite je li grijač stabilno postavljen na zidu.
16. Može se upotrebljavati samo pod stalnim nadzorom!
17. Ne smije se upotrebljavati bez nadzora u blizini djece!
18. Ne koristite uređaj u motornim vozilima ili u zatvorenim prostorijama manjim od 5 m² (npr. dizala).
19. Ako ne koristite dulje vrijeme, isključite uređaj i isključite priključni kabel.
20. Prije pomicanja grijača, uvijek isključite napajanje.

21. Ako primijetite bilo kakve abnormalnosti (npr. neobičnu buku iz aparata ili gorući miris), odmah ga isključite i isključite i napajanje.
22. Pobrinite se da nikakvi predmeti ili tekućine ne ulaze u uređaj kroz otvore.
23. Zaštitite od prašine, vlage, sunčeve svjetlosti i zračenja topline.
24. Prije čišćenja izvucite aparat iz utičnice izvukavši utikač!
25. Uređaj i priključni kabel nikada ne dodirujte mokrim rukama!
26. Spojiti se može samo na uzemljenu zidnu utičnicu 230V ~ / 50 Hz!
27. U potpunosti odmotajte spojni kabel!
28. Nemojte provoditi priključni kabel na uređaju ili u blizini ulaza i izlaza za zrak!
29. Ne vodite priključni kabel pod tepisima, otiračem itd.
30. Nemojte koristiti produžni kabel ili razdjelnik za spajanje uređaja.
31. Postavite aparat tako da utikač bude lako dostupan i da se može lako izvući.
32. Provodite kabel tako da se ne možete slučajno izvući i da se niko ne može spotaknuti.
33. Baterije smije zamijeniti samo odrasla osoba!
34. Pri umetanju baterija provjerite da je polaritet ispravan.
35. Ne miješajte baterije različitih marki i / ili punjenja.
36. Nakon zamjene baterije, učvrstite poklopac držača baterije.
37. Uklonite bateriju ako proizvod nećete upotrebljavati dulje vrijeme.
38. Ako je iz baterije iscurila tekućina, povucite zaštitne rukavice i očistite držač baterije suhom krpom.
39. Izvadite bateriju odmah nakon što se isprazni.
40. Pažnja! Opasnost od eksplozije ako se baterija pogrešno mijenja! Može se zamijeniti samo istim ili zamjenskim tipom!
41. Ne izlažite baterije izravnoj toplini ili sunčevoj svjetlosti. Nemojte otvarati, bacati ili praviti kratki spoj!
42. Ne punite baterije koje se ne mogu puniti! Opasnost od eksplozije!
43. Ne upotrebljavajte akumulator umjesto baterije, jer su njegov napon i učinkovitost niži!
44. Nemojte zavarivati ili lemiti izravno na bateriju!
45. Nekorištene baterije čuvajte u izvornom pakiranju, dalje od metalnih predmeta.
46. Nemojte miješati već raspakirane baterije!
47. Dopuštena je samo privatna uporaba, industrijska ne!
48. Zbog stalnih razvijanja, specifikacije i dizajn mogu se promijeniti bez prethodne najave.
49. Aktualne upute za uporabu možete preuzeti s web stranice www.somogyi.hu
50. Ne preuzimamo odgovornost za bilo kakve pogreške u ispisu i ispričavamo se.

OPASNOST OD STRUJNOG UDARA!



Zabranjeno je rastaviti, modificirati uređaj ili njegov pribor! U slučaju oštećenja bilo kog dijela proizvoda, odmah ga isključite iz struje i obratite se stručnoj osobi!



Ako se priključni kabel za struju ošteti, njegovu zamjenu može izvršiti isključivo proizvođač, njegov serviser ili stručna osoba koja je obučena na odgovarajući način!



ZABRANJENO PREKRITI! PREKRIVANJE UREĐAJA MOŽE DOVESTI DO PREGRIJAVANJA, POŽARA, STRUJNOG UDARA



DALJINSKI UPRAVLJAČ NIJE IGRAČKA, STOGA NE SMIJE DOSPJETI U RUKU DJECI!

PUŠTANJE U RAD

1. Prije prvog uključivanja pažljivo uklonite ambalažni materijal pazeći da ne oštetite uređaj i kabel za napajanje. Ne koristite proizvod ako je na bilo koji način oštećen.
2. Izvadite uređaj iz kutije.
3. Slobodan protok toplog zraka mora se osigurati za pravilan rad, stoga imajte na umu minimalne ugradbene udaljenosti navedene na slici 3.
4. Koristeći šablon za bušenje isporučen s uređajem, napravite rupe u zidu koje odgovaraju isporučenim ili tiplima koje želite koristiti.
5. Umetnite tiple u rupe, a zatim uvrnite isporučene vijke ili vijke koje želite koristiti u tiple tako da se glave vijaka približno ističu 10 mm od zida.
6. Pričvrstite rupe na stražnjoj strani uređaja na vijke, a zatim gurnite uređaj ulijevo i spustite ga. Provjerite je li grijač stabilan na zidu ili plafonu.
7. Prekidač uređaja mora biti u isključenom položaju!
8. Spojite uređaj na standardnu uzemljenu zidnu utičnicu. Uređaj je tako spreman za rad.

ČIŠĆENJE, ODRŽAVANJE

Za optimalan rad uređaja potrebno je čistiti uređaj učestalošću koja ovisi o stupnju zaprljanosti, ali barem jednom mjesečno.

1. Prije čišćenja isključite uređaj i odspojite sa napajanja.
2. Ostavite uređaj da se ohladi (najmanje 30 minuta).
3. Koristite blago navlaženu krpu za čišćenje vanjske površine. Ne koristite agresivna sredstva za čišćenje. Pazite da voda ne dospije unutar uređaja ili na njegove električne komponente.

RJEŠAVANJE PROBLEMA

Kvar	Moguće rješenje kvara
aparatus ne grije u fazi zagrijavanja	Provjerite napajanje
	provjerite postavke termostata
	Možda se aktivirala zaštita od pregrijavanja
Zaštita od pregrijavanja se često aktivira.	Očistite uređaj

RASPOLAGANJE



Uređaji koji se odlažu u otpad se trebaju izdvojeno prikupljati, odvojeno od otpada iz kućanstva, jer mogu u sebi sadržati komponente koje su opasne po okoliš i ljudsko zdravlje! Korišteni ili uređaji koji se odlažu u otpad se besplatno mogu odnijeti na mjesto njihove distribucije, odnosno kod takvog distributera koji vrši prodaju uređaja istih karakteristika i funkcije. Mogu se odložiti i na deponijima koji su specijalizirani za odlaganje elektronskog otpada. Ovime Vi štite Vaš okoliš, Vaše i zdravlje drugih ljudi. Ukoliko imate pitanja, obratite se lokalnoj organizaciji za odlaganje otpada. Prihvaćamo na sebe zakonom određene obveze koje su propisane za proizvođače i sve troškove koji su u vezi s tim.

NEUTRALIZACIJABATERIJA, AKUMULATORA

Baterije i akumulatore treba izdvojeno tretirati od smeća iz kućanstva. Korisnik je zakonom obavezan korištene i ispražnjene baterije i akumulatore dostaviti na deponije za otpad ili ih odnijeti do njihovog prodavatelja. Na ovaj način se osigurava njihova pravilna neutralizacija.

Pojednostavljena EU izjava o sukladnosti

Somogyi Elektronik Kft. potvrđuje da je radio oprema FKIR 962 u skladu s Direktivom 2014/53 / EU. Cijeli tekst EU Izjave o sukladnosti dostupan je na sljedećoj internetskoj adresi: info@zed.hr, info@digitalis.ba.

EN HYBRID HEATER

FEATURES

hybrid heater for heating indoor air ● the unit combines the comfortable and economical operation of infrared panels with the feeling of warmth provided by conventional heating methods ● remote control option ● 720 W output ● electronic thermostat in the remote controller ● weekly program ● wall or ceiling mounted design ● automatic shut-off in case of overheating

OPERATION

Switch on the appliance using the main switch at the bottom (1). The device beeps briefly, the red LED on the power supply lights up and the device is ready to connect to the remote control.

Connect the remote control to the unit as follows:

1. Insert a 2x1.5V AAA battery into the remote control, be mindful of the correct polarities
2. Press and hold the - and + buttons (2) on the remote control until CONNECT flashes on the display.
3. If the connection is successful, the flashing CONNECT will turn continuous and the green LED on the unit's power supply will turn on. You can control the device with the remote control.

Date and time setting

1. Press and hold the program selector button (3) on the unit until the text "24h" appears flashing on the remote controller display.
2. You can then use the + and - thermostat setting buttons to toggle between 24h and 12h time display, then press the on/off button (4) on the remote controller.a
3. Use the + and - thermostat setting buttons to set the day, then press button (4).

SUN	MON	TUE	WED	THU	FRI	SAT
Sunday	Monday	Tuesday	Wednesday	Thursday	Friday	Saturday

4. Use the + and - thermostat setting buttons to set the hour, then press button (4).
5. Use the + and - thermostat setting buttons to set the minute, then press button (4).
6. Use the + and - thermostat setting buttons to turn the daylight saving time program (DST) ON or OFF, then press button (4).
7. Use the + and - thermostat setting buttons to select between °C and °F, then press button (4). Now you have successfully set the current time on your device.

Operating the device

You can switch the appliance on or off at any time using the on/off button (4) on the remote controller. In OFF position, pressing the on/off button (4) on the remote controller will first display the text "TARGET" with the set temperature value. You can then use the + and - thermostat setting buttons to set the desired room temperature between 0 and 70°C, and then switch on the unit by pressing the on/off button (4) on the remote controller again. If the ambient temperature drops 3 °C below the set value, the device switches ON. If the ambient temperature exceeds the set value by 1°C, the device switches off. **Caution!** If the temperature detected by the thermostat falls below 0°C, the measured temperature (CURRENT) will trigger the error message LL, while if it goes above 70°C, it will trigger the error message HH on the thermostat.

Weekly program setting

1. Press the program selector button (3) of the device.
2. Use button (3) to navigate to the desired day.
3. Use the + and - thermostat setting buttons to set the switch-on time (hours) (S.T), then press OK
4. Use the + and - thermostat setting buttons to set the switch-off time (hours) (E.T), then press OK
5. Use the + and - thermostat setting buttons to set the desired temperature (TARGET), then press OK
6. If the setting is successful, the text "MODE" will start flashing on the remote controller display above the current time.

Window opening sensor

The window opening sensor function is active when the remote controller display shows its indicator (OPEN). When the device detects a sudden decrease of the ambient temperature, the function is activated and the indicator starts to flash. The device switches off automatically. Press any button on the remote controller to restart the device. Then, the device switches back to the last set temperature.

Overheating protection serves to switch off the device in the event of overheating. Disconnect the device by pulling out the mains plug. Let the device cool down (min. 30 minutes). Check there is anything preventing the free flow of air. Turn on the device again. If the overheat protection keeps activating, disconnect the device by pulling out the mains plug and contact an authorised service shop.

TECHNICAL SPECIFICATIONS

power supply:230V~ / 50Hz
output:720 W
heater dimensions:119,5 x 59,5 x 4 cm
IP protection:IP20: The device is not protected against ingress of water.
Transmission frequency/power:2,4GHz / <1mW
weight:5,1 kg

H HIBRID FŰTŐTEST

JELLEMZŐK

hibrid fűtőtest, beltéri helyiségek levegőjének felmelegítésére • ötvözi az infrapanelek kellemes és gazdaságos üzemeltetését és a klasszikus fűtési módoktól megszokott hőérzetet • távirányítóval vezérelhető • 720 W teljesítmény • elektronikus termosztát a távirányítóban • heti program • falra, vagy plafonra szerelhető kivitel • automatikus kikapcsolás túlmelegedés esetén

ÜZEMELTETÉS

Kapcsolja be a készüléket az alján található főkapcsoló segítségével (1). A készülék ekkor röviden sípol, a tápegységen lévő piros LED pedig világít, és a készülék készen áll a távirányító csatlakoztatására.

Csatlakoztassa a távirányítót a készülékhez az alábbiak szerint:

1. Tartsa a távirányítóba 2x1,5V AAA elemet, ügyelve a helyes polarításra
2. Tartsa nyoma a távirányító – és + gombjait (2), amíg villogva meg nem jelenik a CONNECT felirat a kijelzőjén
3. Sikeres kapcsolódás esetén a villogó CONNECT felirat folyamatosra válik, és a készülék tápegységén lévő zöld LED világít. A készüléket a távirányító segítségével vezérelheti.

Nap és idő beállítása

1. Tartsa lenyomva a készülék programválasztó (3) gombját, amíg a távirányító kijelzőjén meg nem jelenik villogva a 24h felirat.
2. Ekkor a termosztát állító + és – gombokkal választhat a 24h és 12h idő kijelzés között, majd nyomja meg a távirányító be-/kikapcsoló gombját (4).
3. A termosztát állító + és – gombokkal állítsa be a napot, majd nyomja meg a (4) gombot.

SUN	MON	TUE	WED	THU	FRI	SAT
Vasárnap	Hétfő	Kedd	Szerda	Csütörtök	Péntek	Szombat

4. A termosztát állító + és – gombokkal állítsa be az órát, majd nyomja meg a (4) gombot.
5. A termosztát állító + és – gombokkal állítsa be a percet, majd nyomja meg a (4) gombot.
6. A termosztát állító + és – gombokkal kapcsolja be (ON) vagy ki (OFF) a nyári időszámítás programot (DST), majd nyomja meg a (4) gombot.
7. A termosztát állító + és – gombokkal válasszon °C vagy °F hőmérséklet kijelzés között, majd nyomja meg a (4) gombot. Ezzel sikeresen beállította a készüléken az aktuális időt.

A készülék üzemeltetése

A távirányító be-/kikapcsoló gombjával (4) bármikor be-, illetve kikapcsolhatja a készüléket. Kikapcsolt (OFF) állásban a távirányító be-/kikapcsoló gombjának (4) megnyomására először megjelenik a TARGET felirat a beállított hőmérséklet értékkel. Ekkor a termosztát állító + és – gombokkal beállíthatja a szoba kívánt hőmérsékletét, 0 és 70°C között, majd a távirányító be-/kikapcsoló gombjának (4) újbóli megnyomásával bekapcsolhatja a készüléket. Amennyiben a környezeti hőmérséklet 3 °C-kal a beállított érték alá esik, a készülék bekapcsol (ON). Ha a környezet hőmérséklete 1 °C-kal meghaladja a beállított értéket, a készülék kikapcsol.

Figyelem! Amennyiben a termosztát által érzékelt hőmérséklet 0 °C alá esik, a termosztáton a mért hőmérséklet (CURRENT) az LL hibáüzenetet fogja jelezni, amennyiben 70 °C fölé megy akkor pedig a HH hibáüzenetet.

Heti program beállítása

1. Nyomja meg a készülék program választó gombját (3).
2. A (3) gomb használatával navigáljon a kívánt napra.
3. A termosztát állító + és – gombok segítségével állítsa be a bekapcsolás idejét (óra) (S.T), majd nyomja meg az OK gombot
4. A termosztát állító + és – gombok segítségével állítsa be a kikapcsolás idejét (óra) (E.T), majd nyomja meg az OK gombot.
5. A termosztát állító + és – gombok segítségével állítsa be a kívánt hőmérsékletet (TARGET), majd nyomja meg az OK gombot.
6. Sikeres beállítás esetén a távirányító kijelzőjén az aktuális idő felett a MODE felirat villog.

Ablaknyitás érzékelés

Az ablaknyitás érzékelés funkció aktív, ha a távirányító kijelzőjén olvasható ennek visszajelzője (OPEN). Ha a készülék a helyiség levegőjének hirtelen csökkenését méri, a funkció működésbe lép és a visszajelző villogni kezd. A készülék automatikusan kikapcsol. Nyomja meg bármelyik gombot a távirányítón a készülék újbóli elindításához. Ekkor a készülék a legutóbb használt beállított hőmérséklettel kapcsol vissza.

A túlmelegedés elleni védelem túlmelegedés esetén kikapcsolja a készüléket. Áramtalanítsa a készüléket a csatlakozódugó kihúzásával. Hagyja lehűlni a készüléket (min. 30 perc). Ellenőrizze, hogy nem gátolja-e valami a levegő szabad áramlását. Ismét helyezze üzembe a készüléket. Ha a túlmelegedés elleni védelem ekkor is aktiválódik, áramtalanítsa a készüléket a csatlakozódugó kihúzásával és forduljon szakszervizhez.

MŰSZAKI ADATOK

tápellátás: 230 V~ / 50 Hz
teljesítmény 720 W
fűtőtest mérete: 119,5 x 59,5 x 4 cm
IP védettség: IP20: Víz behatolása ellen nem védett!
Jelátviteli frekvencia/teljesítmény 2,4 GHz / <1 mW
tömege: 5,1 kg

SK HYBRIDNÝ OHRIEVAČ

CHARAKTERISTIKA

hybridný ohrievač, na ohrievanie vzduchu v interiéri • spojenie príjemnej a ekonomickej prevádzky infranelov a tepelnej pohody bežnej pri klasických spôsoboch vykurovania • ovládanie diaľkovým ovládačom • 720 W výkon • elektronický termostat • týždenný program • nástenné a stropné prevedenie • automatické vypnutie v prípade prehriatia

UVEDENIE DO PREVÁDZKY

Zapnite prístroj pomocou hlavného spínača (1) na spodnej časti. Prístroj krátko pípa, svieti červená LED na napájacej jednotke a prístroj je pripravený na pripojenie diaľkového ovládača.

Diaľkový ovládač pripojte k prístroju podľa nasledovného postupu:

1. Vložte 2 x 1,5 V AAA batériu do diaľkového ovládača, pričom dbajte na správnu polaritu.
2. Podržte stlačené tlačidlo diaľkového ovládača – a + (2), kým sa na displeji neobjaví blikajúci nápis CONNECT.
3. V prípade úspešného pripojenia blikajúci nápis CONNECT začne priebežne svietiť a na napájacej jednotke prístroja svieti zelená LED. Prístroj môžete ovládať pomocou diaľkového ovládača.

Nastavenie dátumu a času

1. Tlačidlo na nastavenie režimu (3) podržte stlačené, kým sa na displeji diaľkového ovládača začne blikať nápis 24h.
2. Pomocou tlačidiel + a – na nastavenie termostatu môžete vybrať 24h alebo 12h zobrazenie času, potom stlačte tlačidlo za-/vypnutia na diaľkovom ovládači (4).
3. Pomocou tlačidiel + a – na nastavenie termostatu nastavte deň, potom stlačte tlačidlo (4).

SUN	MON	TUE	WED	THU	FRI	SAT
Nedeľa	Pondelok	Utorok	Streda	Štvrtok	Piatok	Sobota

4. Pomocou tlačidiel + a – na nastavenie termostatu nastavte hodinu, potom stlačte tlačidlo (4).
5. Pomocou tlačidiel + a – na nastavenie termostatu nastavte minúty, potom stlačte tlačidlo (4).
6. Pomocou tlačidiel + a – na nastavenie termostatu zapnite (ON) alebo vypnite (OFF) program letného času (DST), potom stlačte tlačidlo (4).
7. Pomocou tlačidiel + a – na nastavenie termostatu nastavte zobrazenie teploty v °C alebo °F, potom stlačte tlačidlo (4). Týmto ste úspešne nastavili aktuálny čas na prístroj.

Prevádzka prístroja

Pomocou tlačidla za-/vypnutia na diaľkovom ovládači (4) môžete prístroj kedykoľvek za- alebo vypnúť. V polohe vypnutia (OFF) stlačením tlačidla za-/vypnutia (4) na diaľkovom ovládači sa najskôr zobrazí nápis TARGET s nastavenou teplotou. Teraz pomocou tlačidiel + a – na nastavenie termostatu môžete nastaviť želanú teplotu v miestnosti od 0 do 70°C, potom ďalším stlačením tlačidla za-/vypnutia na diaľkovom ovládači (4) môžete prístroj zapnúť. Ak teplota okolia klesne pod nastavenú hodnotu o 3 °C, zariadenie sa zapne (ON). Ak okolitá teplota prekročí nastavenú hodnotu o 1 °C, prístroj sa vypne.

Pozor! Ak teplota nameraná termostatom klesne pod 0 °C, nameraná teplota na termostate (CURRENT) zobrazí chybové hlásenie LL, ak teplota prekročí 70 °C, zobrazí chybové hlásenie HH.

Nastavenie týždenného programu

1. Stlačte tlačidlo pre nastavenie programu (3).
2. Pomocou tlačidla (3) prejdite na želaný deň.
3. Pomocou tlačidiel + a – na nastavenie termostatu nastavte čas zapnutia (hodinu) (S.T), potom stlačte tlačidlo OK.
4. Pomocou tlačidiel + a – na nastavenie termostatu nastavte čas vypnutia (hodinu) (E.T), potom stlačte tlačidlo OK.
5. Pomocou tlačidiel + a – na nastavenie termostatu nastavte želanú teplotu (TARGET), potom stlačte tlačidlo OK.
6. V prípade úspešného nastavenia na displeji diaľkového ovládača nad aktuálnym časom blika nápis MODE.

Detekcia otvorenia okna

Funkcia otvorenia okna je aktívna, keď na displeji diaľkového ovládača sa zobrazí kontrolka (OPEN). Keď prístroj namerá prudké zníženie teploty v miestnosti, funkcia začne fungovať a kontrolka začne blikať. Prístroj sa automaticky vypne. Pre opätovné spustenie prístroja stlačte ktorúkoľvek tlačidlo na diaľkovom ovládači. Prístroj sa potom prepne späť na naposledy nastavenú teplotu.

Ochrana proti prehriatiu vypne prístroj v prípade prehriatia prístroja. Prístroj odpojte od elektrickej siete vyťahnutím z elektrickej zásuvky. Nechajte prístroj vychladnúť (min. 30 minút). Skontrolujte voľné prúdenie vzduchu, otvory vstupu a výstupu vzduchu; v prípade potreby ich vyčistite. Potom prístroj znovu zapnite. Ak sa aj potom aktivuje ochrana proti prehriatiu, odpojte prístroj z elektrickej siete vyťahnutím zo zásuvky a obráťte sa na odborný servis.

TECHNICKÉ ÚDAJE

napájanie:230 V~ / 50 Hz
výkon:720 W
rozmery ohrievača:119,5 x 59,5 x 4 cm
IP ochrana:IP20: Bez ochrany proti vniknutiu vody!
frekvencia prenosu/výkon:2,4 GHz / <1 mW
hmotnosť:5,1 kg

RO RADIATOR HIBRID

CARACTERISTICI

radiator hibrid pentru încălzirea aerului din încăperi • combină funcționarea plăcută și economică a panourilor cu infraroșu cu senzația termică a metodelor clasice de încălzire • reglabil prin telecomandă • putere: 720 W • control electronic al termostatlui • program săptămânal • montare pe perete sau pe tavan • deconectare automată în caz de supraîncălzire

EXPLOATARE

Porniți aparatul cu ajutorul întrerupătorului principal (1) din partea inferioară. Aparatul va emite un semnal sonor scurt și LED-ul roșu de pe sursa de alimentare se va aprinde, fiind pregătit pentru conectarea telecomenzii.

Conectați telecomanda la unitate așa cum se arată mai jos:

1. Introduceți 2 baterii AAA de 1,5 V în telecomandă, asigurându-vă că polaritatea este corectă.
2. Țineți apăsată butoanele + și - (2) de pe telecomandă până când indicatorul CONNECT clipește pe ecran.
3. În cazul în care conexiunea este realizată cu succes, indicatorul CONNECT care clipește va deveni fix, iar LED-ul verde de pe sursa de alimentare se va aprinde.

Puteți controla dispozitivul cu ajutorul telecomenzii.

Setarea zilei și a orei

1. Apăsăți și mențineți apăsat selectorul de programe (3) de pe telecomandă până când pe afișajul telecomenzii clipește 24h.
2. Apoi utilizați butoanele + și - de pe telecomanda termostatlui pentru a selecta între afișarea orei de 24 și 12 ore și apăsați butonul pornit/oprit (4) de pe telecomandă.
3. Folosiți butoanele de control al termostatlui + și - pentru a seta ziua, apoi apăsați butonul (4).

SUN	MON	TUE	WED	THU	FRI	SAT
Duminică	Luni	Marti	Miercuri	Joi	Vineri	Sâmbătă

1. Folosiți butoanele de reglare a termostatlui + și - pentru a seta ceasul, apoi apăsați butonul (4).
2. Folosiți butoanele + și - ale termostatlui pentru a seta minutul, apoi apăsați butonul (4).
3. Folosiți butoanele + și - de pe comanda termostatlui pentru a activa sau dezactiva programul de oră de vară (DST), apoi apăsați butonul (4).
4. Folosiți butoanele de control al termostatlui + și - pentru a selecta între afișarea temperaturii în °C sau °F, apoi apăsați butonul (4). Acum ați reușit să setați cu succes ora curentă pe dispozitiv.

Utilizarea dispozitivului

Puteți porni și opri aparatul în orice moment cu ajutorul butonului pornit/oprit (4) de pe telecomandă. Atunci când telecomanda este în poziția OFF, apăsarea butonului de pornire/oprire (4) va afișa mai întâi mesajul TARGET cu temperatura setată. Puteți utiliza apoi butoanele de control al termostatlui + și - pentru a seta temperatura dorită a camerei între 0 și 70°C și apoi apăsați din nou butonul pornit/oprit (4) al telecomenzii pentru a porni aparatul. Dacă temperatura ambiantă scade cu 3°C sub valoarea setată, unitatea se va porni. Dacă temperatura ambiantă depășește valoarea nominală cu 1 °C, aparatul se oprește.

Atenție! Dacă temperatura detectată de termostat scade sub 0 °C, temperatura măsurată pe termostat (CURRENT) va indica mesajul de eroare LL, iar dacă depășește 70 °C, va fi afișat mesajul de eroare HH.

Setarea unui program săptămânal

1. Apăsăți butonul de selectare a programului (3) de pe aparat.
2. Folosiți butonul (3) pentru a naviga până la ziua dorită.
3. Folosiți butoanele de control al termostatlui + și - pentru a seta ora (ora) (S.T) de pornire, apoi apăsați OK.
4. Setăți timpul de oprire (oră) (E.T) cu ajutorul butoanelor de reglare a termostatlui + și -, apoi apăsați OK.
5. Setăți temperatura dorită (TARGET) cu ajutorul butoanelor + și - ale termostatlui, apoi apăsați OK.
6. Dacă setarea este reușită, textul MODE va clipi deasupra orei curente pe afișajul telecomenzii.

Detectare deschidere geam

Funcția de detectare a deschiderii geamului este activă atunci când pe afișajul telecomenzii apare un indicator (OPEN). Dacă aparatul detectează o scădere bruscă a aerului din încăpere, funcția este activată și indicatorul clipește. Aparatul se va opri automat. Apăsăți orice buton de pe telecomandă pentru a reporni aparatul. Unitatea se va reseta apoi la ultima temperatură setată utilizată.

Protecția împotriva supraîncălzirii oprește aparatul în caz de supraîncălzire. Oprii aparatul prin deconectarea fișei de alimentare. Lăsați aparatul să se răcească (min. 30 de minute). Verificați dacă nu există nimic care să obstrucționeze circulația liberă a aerului. Puneți aparatul din nou în funcțiune. Dacă protecția împotriva supraîncălzirii este în continuare activată, deconectați aparatul de la sursa de alimentare scoțând ștecherul și contactați un centru de service specializat.

DATE TEHNICE

sursa de alimentare: 230 V~ / 50 Hz
putere: 720 W
Dimensiunile încălzitorului: 119,5 x 59,5 x 4 cm
Protecție IP: IP20: Nu este protejat împotriva pătrunderii apei!
Frecvență de transmisie/ putere: 2,4 GHz / <1 mW
Greutate: 5,1 kg



HIBRIDNA GREJALICA

OSOBBINE

hibridna grejalica, za zagrevanje vazduha u prostorijama • kombinuje prijatnu i ekonomičnu infra grejalicu sa osećajima klasične topline klasičnih grejalica • kontrola preko daljinskog upravljača • snaga: 720 W • elektronski termostat • nedeljni program • izvedba okačiva na zid ili plafon • automatsko isključivanje u slučaju pregrevanja

PUŠTANJE U RAD

Uključite proizvod glavnim prekidačem sa donje strane (1). Začujete se kratki zvučni signal i počeoće da svetli crvena LED dioda na ispravljaču, ovim je uređaj spreman za povezivanje sa daljinskim upravljačem.

Povežite daljinski upravljač sa uređajem prema sledećem:

1. Pažeci na polarite postavite baterije u daljinski upravljač 2x1,5V AAA
2. Držite pritisnute tastere – i + (2) na daljinskom upravljaču, sve dok se na displeju ne pojavi ispis CONNECT.
3. U slučaju uspešnog povezivanja do tada treptući CONNECT ispis počinje konstantno da svetli, na ispravljaču počinje da svetli zelena LED dioda. Uređaj se kontroliše daljinskim upravljačem.

Podešavanje dana i tačnog vremena

1. Držite pritisnuto taster za program (3) sve dok se na displeju daljinskog upravljača ne počinje da trepti ispis 24h.
6. Tasterima za temperaturu + i – odaberite ispis sata 24h ili 12h, potom podešavanje potvrdite pritiskom tastera za uključenje (4).
3. Tasterima za temperaturu + i – podesite dan u nedelji i pritisnite tastera za uključenje (4).

SUN	MON	TUE	WED	THU	FRI	SAT
Nedelja	Ponedeljak	Utorak	Sreda	Četvrtak	Petak	Subota

4. Tasterima za temperaturu + i – podesite sate i pritisnite tastera za uključenje (4).
5. Tasterima za temperaturu + i – podesite minute i pritisnite taster za uključenje (4).
6. Tasterima za temperaturu + i – aktivirajte ili deaktivirajte letnje računanje vremena (DST), (ON) ili (OFF) i pritisnite taster za uključenje (4).
7. Tasterima za temperaturu + i – podesite ispis temperature °C ili °F i pritisnite taster za uključenje (4). Ovim ste uspešno podesili tačno vreme na uređaju.

Upotreba uređaja

Tasterom (4) na daljinskom upravljaču bilo kada možete uključiti ili isključiti uređaj. U isključenom položaju (OFF) nakon pritiska tastera za uključenje (4) na displeju će se prvo pojaviti TARGET što označava podešenu temperaturu. Sada je moguće podesiti željenu temperaturu prostorije u rasponu 0 do 70°C, nakon podešene temperature ponovnim pritiskom tastera za uključenje (4) uređaj se može uključiti. Kada temperatura padne 3 °C od podešene temperature uređaj će se uključiti (ON). Ako je temperatura veća za 1 °C od podešene temperature uređaj će se isključiti.

Pažnja! Ako merena temperatura opadne ispod 0 °C, (CURRENT) na displeju će se prikazati poruka za grešku LL, ako je merena temperatura veća od 70 °C poruka će biti HH.

Podešavanje nedeljnih programa

1. Pritisnite taster za odabir programa (3) na uređaju.
2. Pritiskanjem tastera (3) odaberite željeni dan.
3. Tasterima za temperaturu + i – podesite sat (sat) (S.T) kada da se uređaj uključi i pritisnite taster OK
4. Tasterima za temperaturu + i – podesite sat (sat) (S.T) kada da se uređaj isključi i pritisnite taster OK
5. Tasterima za temperaturu + i – podesite željenu temperaturu (TARGET) i pritisnite taster OK.
6. U slučaju uspešnog podešavanja na displeju će se moći videti tačno vreme a iznad njega ispis MODE.

Detekcija otvorenog prozora

Funkcija detekcije otvorenog prozora je aktivna ako se na displeju može videti ispis (OPEN). Ukoliko temperatura prostorije naglo počinje da pada, aktivira će se funkcija i displej počinje da trepti. Pritisnite bilo kada taster na daljinskom upravljaču da bi se uređaj ponovo uključio. Nakon toga uređaj će da radi prema zadnjim podešavanjima.

Zaštita od pregrevanja se aktivira ako se uređaj iz nekog razloga pregreja, zaštita isključuje uređaj. Uređaj isključite iz struje i ostavite ga da se ohladi (min. 30 minuta). Proverite da ništa ne smeta slobodnom strujanju vazduha.. Ponovo uključite uređaj u struju i pokrenite ga. Ako se i tada aktivira zaštita, isključite uređaj i obratite se stručnom licu.

TEHNIČKI PODACI

napajanje:.....230 V~ / 50 Hz
 snaga:.....720 W
 dimenzije:.....119,5 x 59,5 x 4 cm
 IP zaštita:.....IP20: Nije zaštićena od prodora vode!
 Frekvencija prenosa podataka /snaga2,4 GHz / <1 mW
 masa:.....5,1 kg

CZ HYBRIDNÍ TOPNÉ TĚLESO

CHARAKTERISTIKA

hybridní topné těleso určené k ohřívání vzduchu v interiérových místnostech • spojení příjemného a hospodárného provozu infrapanelů a tepelného komfortu odlišného od klasických způsobů vytápění • ovládání dálkovým ovladačem • příkon 720 W • v dálkovém ovladači elektronický termostat • týdenní program • možnost umístění na stěnu nebo na strop • v případě přehřátí automatické vypnutí

POUŽÍVÁNÍ

Zapněte spotřebič hlavním vypínačem ve spodní části (1). Zařízení krátce pípně a rozsvítí se červená LED na napájecím zdroji a zařízení je připraveno k připojení k dálkovému ovladači.

Dálkový ovladač připojte k jednotce následovně:

1. Vložte 2x1,5V AAA baterii do dálkového ovladače a dbejte na správnou polaritu
 2. Stiskněte a podržte tlačítka - a + (2) na dálkovém ovladači, dokud na displeji nezačne blikat CONNECT.
 3. Pokud je připojení úspěšné, blikající CONNECT se rozsvítí a zelená LED na napájecím zdroji jednotky svítí.
- Zařízení můžete ovládat pomocí dálkového ovladače.

Nastavení dne a času

1. Přidržte stisknuté tlačítko volby programů (3) dokud se na displeji dálkového ovladače nezobrazí blikající nápis 24h.
2. Nyní pomocí tlačítek nastavení termostatu + a – zvolte vyobrazení času 24h nebo 12h, potom stiskněte tlačítko zapínání/vypínání (4) dálkového ovladače.
3. Pomocí tlačítek určených k nastavení termostatu + a – nastavte požadovaný den, potom stiskněte tlačítko (4).

SUN	MON	TUE	WED	THU	FRI	SAT
Neděle	Pondělí	Úterý	Středa	Čtvrtek	Pátek	Sobota

4. Pomocí tlačítek pro nastavení termostatu + a – nastavte požadovanou hodinu, potom stiskněte tlačítko (4).
5. Pomocí tlačítek pro nastavení termostatu + a – nastavte požadované minuty, potom stiskněte tlačítko (4).
6. Pomocí tlačítek pro nastavení termostatu + a – zapněte (ON) nebo vypněte (OFF) program letního času (DST), potom stiskněte tlačítko (4).
7. Pomocí tlačítek pro nastavení termostatu + a – zvolte vyobrazení teploty ve °C nebo °F, potom stiskněte tlačítko (4). Nyní jste na topném tělese úspěšně nastavili aktuální čas.

Používání topného tělesa

Tlačítkem zapínání/vypínání na dálkovém ovladači (4) topné těleso kdykoli zapnete nebo vypnete. Ve vypnutém stavu (OFF) se po stisknutí tlačítka zapínání/vypínání na dálkovém ovladači (4) nejprve objeví nápis TARGET a hodnoty nastavené teploty. Nyní můžete tlačítky určenými k nastavení termostatu + a – nastavit požadovanou teplotu v místnosti, v rozsahu 0 až 70 °C, potom dalším stisknutím tlačítka zapínání/vypínání na dálkovém ovladači (4) topné těleso zapnete. Pokud teplota prostředí klesne o 3 °C pod nastavenou hodnotu, topné těleso se zapne (ON). Pokud teplota prostředí překročí o 1 °C nastavenou hodnotu, topné těleso se vypne.

Upozornění! Pokud teplota zaznamenaná termostatem klesne pod 0 °C, na termostatu bude měřená teplota (CURRENT) signalizovat chybové hlášení LL, pokud teplota překročí 70 °C, pak bude vyobrazeno chybové hlášení HH.

Nastavení týdenního programu

1. Stiskněte tlačítko volby programů (3).
2. Pomocí tlačítka (3) přejděte na požadovaný den.
3. Pomocí tlačítek pro nastavení termostatu + a – nastavte čas zapnutí (hodina) (S.T), potom stiskněte tlačítko OK.
4. Pomocí tlačítek pro nastavení termostatu + a – nastavte čas vypnutí (hodina) (E.T), potom stiskněte tlačítko OK.
5. Pomocí tlačítek pro nastavení termostatu + a – nastavte požadovanou teplotu (TARGET), potom stiskněte tlačítko OK.
6. V případě úspěšného nastavení bude na displeji dálkového ovladače nad vyobrazením aktuálního času blikat nápis MODE.

Indikace otevřeného okna

Funke indikace otevřeného okna je aktivní, je-li na displeji dálkového ovladače zobrazen nápis (OPEN). Jestliže topné těleso zaznamená náhlé snížení teploty v místnosti, tato funke se aktivuje a kontrolka začne blikat. Topné těleso se automaticky vypne. Pro opětovné zapnutí topného tělesa stisknete na dálkovém ovladači jakékoli tlačítko. Nyní se topné těleso znovu zapne na naposledy nastavené teplotě.

Ochrana proti přehřátí V případě přehřátí topné těleso vypne. Topné těleso odpojte z elektrické sítě, odpojením ze zásuvky ve zdi. Topné těleso nechte vychladnout (min. 30 minut). Zkontrolujte, zda je zajištěno volné proudění vzduchu. Topné těleso uveďte znovu do provozu. Jestliže se ochrana proti přehřátí i nadále aktivuje, topné těleso odpojte z elektrické sítě odpojením napájecí kabelu ze zásuvky ve zdi a kontaktujte odborný servis.

TECHNICKÉ ÚDAJE

napájení:.....230 V~ / 50 Hz
příkon.....720 W
rozměry topného tělesa:.....119,5 x 59,5 x 4 cm
IP krytí:.....IP20: Není chráněno proti vniknutí vody!
frekvence přenosu signálu/výkon.....2,4 GHz / <1 mW
hmotnost:.....5,1 kg



HIBRIDNI GRIJAČ

ZNAČAJKE

hibridni grijač za grijanje zraka zatvorenih prostorija • kombinira ugodan i ekonomičan rad infracrvenih panela s osjećajem topline klasičnih metoda grijanja • može se kontrolirati daljinskim upravljačem • Snaga 720 W • elektronički termostat u daljinskom upravljaču • tjedni program • zidni ili strojni dizajn • automatsko isključivanje u slučaju pregrijavanja

RAD

Uključite uređaj pomoću glavnog prekidača na dnu (1). Uređaj kratko zapišta i crvena LED dioda na napajanju svijetli i uređaj je spreman za spajanje daljinskog upravljača.

Spojte daljinski upravljač sa jedinicom na sljedeći način:

1. Umetnite 2x1,5V AAA baterije u daljinski upravljač, pazite da je polaritet ispravan
2. Pritisnite i držite tipke - i + (2) na daljinskom upravljaču dok napis CONNECT ne treperi na zaslonu.
3. Ako je veza uspješna, treperući napis CONNECT će konstantno svijetliti i zelena LED dioda na napajanju jedinice će zasvijetliti. Uređajem možete upravljati pomoću daljinskog upravljača.

Postavljanje dana i vremena

1. Držite pritisnutu tipku selektora programa (3) uređaja dok se na zaslonu daljinskog upravljača ne pojavi i treperi tittl 24h .
2. Sada možete koristiti tipke + i - na termostatu za odabir između prikaza vremena od 24 i 12 sati, a zatim pritisnite tipku za uključivanje/isključivanje (4) na daljinskom upravljaču.
3. Pomoću tipki + i - na termostatu postavite dan, a zatim pritisnite tipku (4).

SUN	MON	TUE	WED	THU	FRI	SAT
Nedjelja	Ponedjeljak	Utorak	Sreda	Četvrtak	Petak	Subota

4. Pomoću tipki + i - na termostatu postavite sat, zatim pritisnite tipku (4).
5. Pomoću tipki + i - na termostatu postavite minut, zatim pritisnite tipku (4).
6. Pomoću tipki + i - na termostatu uključite (ON) ili isključite (OFF) program ljetnog računanja vremena (DST), zatim pritisnite tipku (4).
7. Koristite tipke + i - na termostatu za odabir između prikazanja temperature u °C ili °F i pritisnite (4). Sada ste uspješno postavili trenutno vrijeme na svom uređaju.

Rad uređaja

Aparat možete u bilo kojem trenutku uključiti ili isključiti tipkom za uključivanje/isključivanje (4) na daljinskom upravljaču. U isključenom položaju (OFF), pritiskom na tipku za uključivanje/isključivanje (4) na daljinskom upravljaču najprije će se prikazati tittl TARGET sa vrijednosti postavljene temperature. Zatim pomoću tipki + i - na termostatu možete postaviti željenu temperaturu prostorije između 0 i 70 °C, a zatim ponovo uključiti uređaj pritiskom na tipku za uključivanje/isključivanje (4) na daljinskom upravljaču. Ako temperatura okoline padne za 3°C ispod zadane vrijednosti, uređaj se uključuje. Ako temperatura okoline prijeđe zadanu vrijednost za 1 °C, jedinica će se isključiti.

Pažnja! Ako temperatura koju je termostat detektirao padne ispod 0°C, izmjerena temperatura na termostatu (CURRENT) pokazat će poruku LL o pogrješci, ako prijeđe iznad 70°C pojavit će se poruka HH o pogrješci.

Postavka tjednog programa

1. Pritisnite tipku za odabir programa (3) na uređaju.
2. Koristite tipku (3) za navigaciju do željenog dana.
3. Pomoću tipki + i - na termostatu postavite vrijeme uključivanja (sati) (S.T) i pritisnite tipku OK.
4. Pomoću tipki + i - na termostatu postavite vrijeme isključivanja (sati) (E.T) i pritisnite OK.
5. Tipkama + i - na termostatu postavite željenu temperaturu (TARGET), zatim pritisnite tipku OK.
6. Ako je postavka uspješna, tittl MODE će treptati na zaslonu daljinskog upravljača iznad trenutnog vremena.

Senzor otvaranja prozora

Funkcija senzora otvaranja prozora je aktivna kada zaslon daljinskog upravljača prikazuje ovaj indikator (OPEN). Ako jedinica izmjeri nagli pad zraka u prostoriji, funkcija će se aktivirati i indikator će početi treptati. Uređaj se automatski isključuje. Pritisnite bilo koju tipku na daljinskom upravljaču za ponovno pokretanje uređaja. Aparat se zatim vraća na posljednju postavljenu temperaturu.

Zaštita od pregrijavanja isključuje uređaj u slučaju pregrijavanja. Isključite uređaj iz utičnice izvlačenjem utikača. Pustite da se aparat ohladi (min. 30 minuta). Provjerite da nema prepreka slobodnom protoku zraka. Ponovno uključite uređaj. Ako se zaštita od pregrijavanja i dalje aktivira, isključite uređaj iz utičnice izvlačenjem utikača i obratite se stručnom servisu.

TEHNIČKI PODACI

napajanje: 230 V ~ / 50 Hz
 snaga 720 W
 veličina grijača: 119,5 x 59,5 x 4 cm
 IP zaštita: IP20: Nije zaštićeno od prodora vode!
 Frekvencija prijenosa / snaga 2,4 GHz / <1 mW
 težina: 5,1 kg

Producer / gyártó / výrobca / producător / proizvođač / výrobce / proizvođač / producent:
SOMOGYI ELEKTRONIC® • H – 9027 • Győr, Gesztenyefa út 3. • www.somogyi.hu

Distribútor: **SOMOGYI ELEKTRONIC SLOVENSKO s. r. o.**
Ul. gen. Klapku 77, 945 01 Komárno, SK • Tel.: +421/0/35 7902400 • www.somogyi.sk

Distribuitor: **S.C. SOMOGYI ELEKTRONIC S.R.L.**
J12/2014/13.06.2006 C.U.I.: RO 18761195
Cluj-Napoca, județul Cluj, România, Str. Prof. Dr. Gheorghe Marinescu, nr. 2, Cod poștal: 400337
Tel.: +40 264 406 488, Fax: +40 264 406 489 • www.somogyi.ro

Uvoznik za SRB: **ELEMENTA d.o.o.**
Jovana Mikića 56, 24000 Subotica, Srbija • Tel: +381(0)24 686 270 • www.elementa.rs
Zemlja uvoza: Mađarska • Zemlja porekla: Kina • Proizvođač: Somogyi Elektronik Kft.

Uvoznik za HR: **ZED d.o.o.**
Industrijska c. 5, 10360 Sesvete, Hrvatska • Tel: +385 1 2006 148 • www.zed.hr
Uvoznik za BiH: **DIGITALIS d.o.o.**
M.Spahе 2A/30, 72290 Novi Travnik, BiH • Tel: +387 61 095 095 • www.digitalis.ba
Proizvođač: Somogyi Elektronik Kft, Gesztenyefa ut 3, 9027 Győr, Mađarska

