

HASZNÁLATI ÚTMUTATÓ

HAUSER®

e l e c t r o n i c

ESZPRESSZÓ KÁVÉFŐZŐ

CE-929

TISZTELT VÁSÁRLÓ!

Köszönjük bizalmát, hogy HAUSER gyártmányú háztartási készüléket vásárolt. A készülék a legújabb műszaki fejlesztés eredménye, egyike a gyártó esztétikus, igényes felépítésű és jó minőségű készülékeinek. A tervezésnél a biztonságra nagy figyelmet fordítottak. A megbízható működés alapfeltétele a szakszerű használat, ezért kérjük, hogy üzembe helyezés előtt figyelmesen olvassa el a használati útmutatót, őrizze meg, hogy segítségére lehessen!



MINŐSÉGI TANÚSÍTVÁNY

Mint importáló és forgalmazó (Hauser Magyarország Kft., 2040 Budaörs, Baross u. 89.) tanúsítjuk, hogy a HAUSER CE-929 típusú eszpresszó kávéfőző az alábbi műszaki adatoknak felel meg:

Hálózati feszültség: 230 V ~ 50 Hz

Teljesítmény: 800 W

Érintésvédelmi osztály: I.



BIZTONSÁGI TUDNIVALÓK

Általános figyelmeztetések

A készülék használata előtt kérjük, figyelmesen olvassa el a tájékoztatót!

Az alapvető biztonsági előírásokat a saját érdekében mindig be kell tartania!

A készülék nem rendeltetésszerű használata balesetveszélyes!

A készülék csak háztartási használatra alkalmas!

Tilos a készüléket a szabadban működtetni!

Miután eltávolította a csomagolást, győződjön meg róla, hogy a készülék nem sérült!

Amennyiben a készüléken sérülést lát, ne használja, vigye szervizbe!

A csomagolóanyagok kisgyermekre veszélyesek lehetnek, ezért tartsa távol tőlük azokat!

Elektromos áramütés veszélyének elkerülése érdekében **TILOS** a készüléket fürdőkád, mosdó, mosogató közvetlen közelében használni, valamint

- a készüléket vízbe vagy más folyadékba mártani,
- sérült vezetékkel használni,
- mechanikai sérülés esetén használni!



Figyelem! Ne használja a készüléket fürdőkád, zuhanyzó, mosdó vagy más, vízzel teli edény közelében!

Használat előtt ellenőrizze, hogy a hálózati feszültség megegyezik a készülék címkéjén jelzettel, s hogy otthoni fali csatlakozója jól földelt-e!

Olyan helyre tegye a készüléket, ahol azt a kisgyermek nem érheti el!

Használata kisgyermek közelében fokozott elővigyázatosságot igényel!

Ezt a készüléket csak akkor használhatják 8 éves korú vagy e feletti gyerekek, továbbá azon személyek, akik csökkent fizikai, érzékelési vagy szellemi képességekkel bírnak ideértve azon személyeket is akik nem rendelkeznek kellő tapasztalattal és tudással a készülék üzemeltetésére vonatkozóan, ha felügyelik őket vagy utasításokat kaptak a készülék biztonságos üzemeltetéséről és megértik a készülék üzemeltetésével kapcsolatos veszélyeket. Gyerekek nem játszhatnak a készülékkel. Gyerekek 8 éves kor alatt nem végezhetnek tisztítást vagy karbantartást, 8 éves kor felett pedig csak felügyelettel.

Tartsa a készüléket és annak hálózati kábelét távol a 8 év alatti gyermekektől.

Használaton kívül és tisztítás előtt mindig húzza ki a csatlakozót az elektromos hálózatból!

A rövid vezeték megakadályozza a személyes sérüléseket, mint például a veze-

tékbe való belegabalyodást, illetve keresztülesést. Készülékéhez bármely szakkereskedésben kapható megfelelő hosszabbító használható. Kérjük, vegye figyelembe, hogy a hosszabbítóhoz való csatlakozással a készülék automatikusan bekapcsolhat és működésbe léphet.

Fontos információk a hosszabbító vezetékéről:

- elektromos besorolás alá kell tartoznia, vagy AC230V jelölést kell tartalmaznia;
- három eres földeltnek kell lennie;
- el kell rendezni annak megfelelően, hogy ne fusson keresztül szőnyegen vagy asztalon, ahonnan a gyermekek könnyen magukra ránthatják, vagy véletlenül eleshetnek benne.

A készülékhez csak a gyártó által mellékelte kiegészítők használhatóak.

Az elektromos csatlakozóvezeték ne akassza tűzhely, munkalap fölé! A készülék vagy annak vezetéke ne érintkezzen forró felülettel, valamint ne helyezze gáz vagy elektromos sütő, tűzhely közelébe!

Ne tegye a készüléket közvetlen napfényre vagy hőforrások közelébe!

A készüléket ne rakja asztal vagy pult szélére, mert kisgyermek által így könnyen elérhető és leverhető. Figyeljen arra is, hogy a lelógó vezeték asztal vagy pult szélén balesetveszélyes!

A működő készülék közelében ne hagyjon semmilyen tárgyat (edény, terítő, evőeszköz stb.)!

Áramtalanításkor támassza meg a fali csatlakozó aljzatot egyik kezével, majd a csatlakozó dugónál fogva húzza ki a vezetékét!

A gyártó, illetve forgalmazó nem vállal felelősséget a nem rendeltetésszerű használatból eredő károkért, illetve az illetéktelen személy általi javításért!

A meghibásodott készüléket (beleértve a hálózati csatlakozóvezetékét is) csak szakember javíthatja! A készülék belső sérülése áramütést okozhat!

Sérült vezeték cseréjét csak szakszerviz végezheti, mivel a vezeték cseréje speciális eszközöket igényel.

Ha a készülék működésében hibát észlelne, forduljon a szakszervizhez segítségért!

Ha véletlenül leejtette a készüléket, nézesse meg szakszervizben szakemberrel.

Soha ne próbálja meg otthon megjavítani a készüléket! Ebben az esetben a jótállás elveszti érvényességét!

Soha ne szerelje szét a készüléket! Ez kiszámíthatatlan következményekkel járhat!

Soha ne tekerje fel a hálózati vezetékét a készülékre, mert az a kábel sérüléséhez vezethet!

Ne használjon nem gyári alkatrészt, mert sérülést okozhat!

Nedves kézzel soha ne próbálja a készüléket feszültségmentesíteni, a dugaljából a dugót kihúzni!

A csatlakozózsín sérülése áramütést okozhat!

A készülék működéséhez nem szabad külső időzítő kapcsolót, vagy külön távvezérlő rendszert használni.

Ügyeljen arra, hogy fröccsenő vízzel a készülék ne érintkezzen, és nedves kézzel soha ne érintse meg a készüléket!

Ne használjon erős tisztítószert, karcoló súrolószert a készülék tisztításához! Tilos a készüléket vízbe merítve tisztítani!

Eszpresszó kávéfőzőhöz kapcsolódó figyelmeztetések



Figyelem! A készülék felszíne felhevül használat közben, égési sérülések elkerülése érdekében soha ne érintse meg azt működés közben!

Csak akkor kapcsolja be a készüléket, miután a kávékart rögzítette, a kiöntőt behelyezte, és a zárókupakot megfelelően, pontosan rögzítette!

Használat közben ne mozgassa a készüléket!

Ne nyúljon a forró felületekhez, használjon konyharuhát vagy fogókesztyűt!

Soha ne használja a készüléket, ha nincs benne víz!

A víztartályba csak tiszta vizet töltsön, soha ne használjon szénsavas vizet vagy egyéb folyadékot!

Ne hagyja a készüléket 0 °C alatti hőmérsékleten, mert a készülékben maradt víz belefagyhat, ami károsítja a készüléket.

A gőzpipa és a szűrőtartó használat közben felforrósodik, égési sérülés elkerülése érdekében soha ne érintse meg azt használat közben vagy közvetlenül használat után!

A készülékhez mellékelte üveg kiöntő edény

- csak ehhez a készülékhez használható,
- tilos a kiöntőt tűzhelyre vagy mikrohullámú sütőbe helyezni,
- nem helyezhető nedves vagy hideg felületre,
- használata tilos, ha felülete repedt vagy a fogantyú meglazult,
- tisztítása csak puha, nedves, mosószeres ruhával ajánlatos!

Mielőtt bekapcsolja a készüléket, ellenőrizze, hogy a kiöntő megfelelően helyezkedik el!

Figyelem! A feltöltő nyílást nem szabad nyitva hagyni üzemeltetés

közben!

A kiöntő edényt ne vegye el addig, amíg a kávé teljesen ki nem csöpögött!

Mindig ellenőrizze használat előtt, hogy a víztartály teteje megfelelően illeszkedik! A zárókupak nélkül soha ne kapcsolja be, ne használja a készüléket!

Ne távolítsa el a víztartály tetejét vagy a szűrőtartót, amíg a készülékben nyomás van!

A víztartályt csak akkor szabad újratölteni, ha a készülék kikapcsolt állapotban van és minimum 10 percet hült ez előző használat óta!

A KÉSZÜLÉK RÉSZEI

1. Tartály fedél

2. Szűrő

3. Kanál

4. Kapcsoló

5. Szűrőtartó

6. Működésjelző lámpa

7. Szűrő leszorító

8. Gőzpipa

9. Szűrőtartó kar

10. Gőzfúvóka

11. Kiöntő fedél

12. Kiöntő fogó

13. Kiöntő edény

14. Csepptálca

15. Víztartó

16. Kapcsoló

17. Kávéfőzés

18. Megállítás

19. Kikapcsolás

20. Gőzölés

21. Behelyezés

22. Rögzítés

23. Főkapcsoló

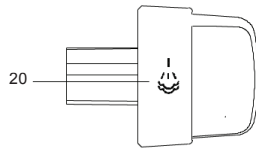
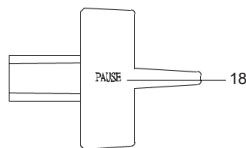
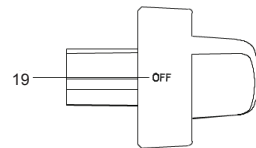
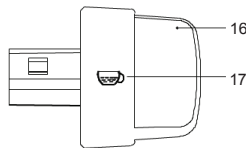
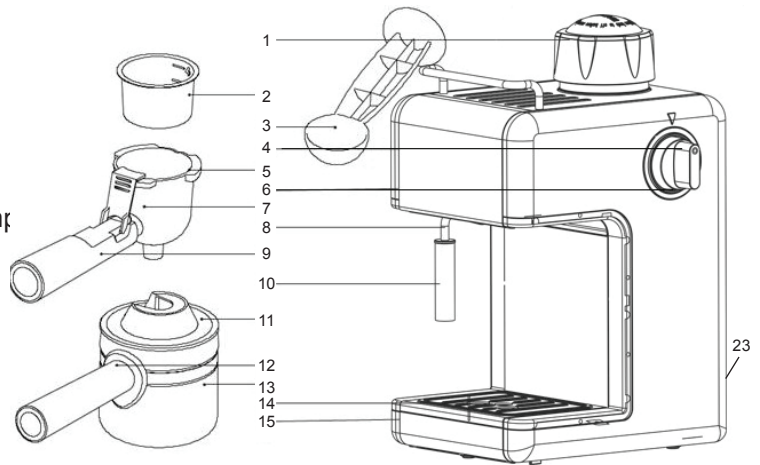

A. AZ ELSŐ HASZNÁLTAKOR

1. Vegye ki a kávéfőzőt a csomagolásból és ellenőrizze, hogy minden alkatrész megvan a lista szerint.
2. Tisztítsa meg minden levehető alkatrészt a „tisztítás és karbantartás” pont alapján. Utána szerelje össze teljesen.
3. Bizonyosodjon meg róla, hogy a szűrő megfelelő helyen van. Helyezze a kiöntő edényt az eltávolítható csepptálcára.
4. Használja a készüléket a „B” és a „C” pont alapján. (első használatkor ne rakjon őrölt kávé a szűrőbe). Ismétlje meg kétszer, háromszor.

B. Eszpresszó kávé készítése

1. Távolítsa el a tartály fedelét az órajárásával ellenkező irányba forgatással. Töltsön megfelelő mennyiségű vizet a víztartályba a kiöntő edénnyel. Ne lépje túl a maximális kapacitást.

Megjegyzés:

1). A kiöntő edényen csészejelzés van, a maximális víz kapacitás 4 csészével egyezik meg.

A minimális tartálykapacitás 2 csészével egyezik meg.

2). Mielőtt vizet tölt a víztartályba, bizonyosodjon meg róla, hogy a hálózati csatlakozó nincs bedugva a konnektorba és a gőz szabályzógomb

 „RELEASE” állapotban van.

2. Helyezze vissza a tartály fedelét órajárással megegyező irányba történő forgatással, amíg rögzül.
3. Helyezze a szűrőt a szűrőtartóba és a mérőkanállal rakjon őrölt kávé a szűrőtartóba. Majd nyomja össze az őrölt kávé. Egy kávéskanálnyi őrölt kávéból körülbelül egy csésze kiváló minőségű kávé készíthető.

Megjegyzés:

Válassza a kívánt őrölt kávé, hogy a megfelelő kávé készíthető. A szűrőn 2 csésze mennyiség illetve 4 csésze mennyiség jelzése van.

4. Bizonyosodjon meg róla, hogy a barázdák a szűrőtartón és a készüléken megegyeznek, majd helyezze a szűrőtartót „INSERT” pozícióba, és rögzítse a szűrőtartót a kávéfőzőhöz órajárással ellentétes irányba fordítással, amíg

nem rögzül „**LOCK**” pozícióban.

5. Helyezze a kiöntő edényt az eltávolítható cseptálcára.
6. Dugja be a hálózati csatlakozót a konnektorba. Kapcsolja be a készüléket

a hátulján lévő főkapcsolóval. Fordítsa a kapcsoló gombot „” pozícióba, ekkor a működést jelző lámpa bekapcsol és körülbelül két percen belül lefolyik a kávé.

7. Miután a kívánt kávé megkapta, fordítsa a gőzszabályzó gombot „**PAUSE**” pozícióba, a működést jelző lámpa ekkor kialszik, és a kávéfőző leáll. Most már

kész a kávéja, vegye ki a kiöntő edényt és fordítsa a kapcsoló gombot „**OFF**” pozícióba, ekkor a készülék kiengedi a készülékben maradt gőzt.

Kapcsolja ki a készüléket a hátulján lévő főkapcsolóval.

FIGYELMEZTETÉS:

Ne hagyja felügyelet nélkül a kávéfőzőt a kávé készítése közben, mert előfordulhat, hogy a készülék kézi irányítást igényel!

8. A szűrő eltávolítása, vagy a tartály kinyitása előtt győződjön meg róla, hogy a tartályból a nyomás ki lett engedve. A módszere: fordítsa a gőzszabályzó

gombot „**OFF**” pozícióba, ekkor a készülék a tartályban lévő gőzt kiengedi a gőzfúvókán keresztül. A nyomás kiengedése után várjon, amíg a szűrő lehűl, utána kiveheti a szűrőt és kinyithatja a tartály fedelét.

9. A kávékészítés után a szűrőt kiveheti órajárásnak megegyező irányba forgatással, majd öntse ki a kávémaradékot a szűrőből a nyomógomb nyomása közben. Hagyja teljesen lehűlni, majd öblítse el. (A szűrő újbóli visszahelyezése előtt fordítsa a nyomógombot az eredeti pozícióba).

C. TEJ HABOSÍTÁS/ CAPPUCINO KÉSZÍTÉS

Cappuccinót készíthet, ha egy csésze eszpresszóra tejjabot önt.

Módszer:

1. Készítsen eszpresszót először egy elég nagy edénybe, a B „**ESZPRESSZÓ KÁVÉ KÉSZÍTÉSE**” alapján, de több vizet töltsön a tartályba, mint ahány cappuccinót szeretne főzni, mert a tejhabosításhoz is szükség van még vízre.

Például két adag cappuccino készítéséhez 3 adag vizet töltsön a tartályba, amiből 2 adag kávéfőz, a harmadik adagnak megfelelő vízmennyiség gőzzel pedig fel tudja habosítani a tejet.

- Öntse egy kiöntő edénybe a habosítani kívánt mennyiségű tejet, ajánlott hűtőhőmérsékletű tejet használni. (ne használjon forró tejet!).

Megjegyzés:

Ajánlott olyan kancsót választani, amelynek átmérője 70±5mm nagyobb, és mivel a tej térfogata gőzöléskor megnő, győződjön meg arról, hogy a kancsó elég magas.

- Fordítsa a kapcsoló gombot „● ” pozícióba, a működést jelző lámpa ekkor világítani kezd.
- Helyezze a gőzfúvókát kb. 2 centiméterre a tejbe, a gőzfúvóka körülbelül 2 perc múlva gőzt fog fújni. Mozgassa az edényt fel-le, amíg a tej habos lesz.
- Amikor elérte a kívánt szintet, fordítsa a gőzszabályzó gombot „PAUSE” pozícióba, hogy leállítsa a habosítást. Vegye ki a kiöntő edényt és fordítsa a gőzszabályzó

gombot „OFF  RELEASE” pozícióba, hogy kiengedje a megmaradó gőz a tankból.

Megjegyzés:

Tisztítsa meg a gőz kivezető nyílását egy nedves szivaccsal, közvetlenül a gőzfújás vége után de vigyázzon nehogy megsérüljön, a gőzkivezető nyílás ekkor forró!

- Öntse a habosított tejet a már korábban elkészített eszpresszóra, így kész van a cappuccino. Ízlés szerint édesítse, szórjon kakaóport a hab tetejére.

Megjegyzés:

Ajánlott hagyni a készüléket lehűlni mielőtt újabb kávéfőz, máskülönben égett szagot érezhet az eszpresszó kávéjában.

FIGYELEM! – NYOMÁS!

- Soha ne nyissa fel a víztartály tetejét vagy vegye le a szűrőtartót a készülék működése közben, amikor nyomás vagy gőz van még a készülékben!
- Ahhoz, hogy ellenőrizni tudja, hogy még nyomás alatt van-e a készülék, kövesse a lenti utasításokat! Ezeket az utasításokat mindig be kell tartani, ha a készülék használat alatt van, vagy 10–15 perc nem telt el az utolsó használat után:

- A működésjelző gombot állítsa kikapcsolt helyzetbe. Ekkor a lámpa kialszik. Ezt követően húzza ki a hálózati csatlakozót!
- A gőzerősség állító gombot lassan tekerje el az óramutató járásával ellenkező irányba! Ha ekkor gőz jön ki a gőzcsapból, akkor a készülékben még van nyomás. Zárja el a gőzt az állító gombbal!
- Ezután vegyen elő egy kancsót, engedjen bele hideg vizet, és ezt tartsa a gőzcsap alá úgy, hogy a gőzcsap érjen a vízbe! Tekerje a gőzerősség állító gombot az óramutató járásával ellentétesen, és hagyja nyitva, amíg már nem jön több gőz ki a gőzcsapból! Ezután zárja el a gőzerősség állító gombot az óramutató járásával megegyező irányba tekerve!
- Most már felhajthatja a víztartály tetejét és leveheti a szűrőtartót!

FIGYELEM! – FORRÓ!

A készülék működése közben ne érintse meg a víztartály tetejét! Először mindig kapcsolja ki a készüléket, 2–3 percig hagyja hűlni, engedje ki a gőzt a fent leírt módon, mielőtt a tetőt megérintené!





A kávé/teafőző üvegedénye alatt a tálca forró lehet, ezért miután kivette az edényt ne érintse meg!

Ne használja kisgyermek közelében. A forró részek érintése baleset-veszélyes!!

TISZTÍTÁS ÉS KARBANTARTÁS

1. Tisztítás előtt húzza ki a hálózati csatlakozót a konnektorból és hagyja, hogy lehűljön a készülék.
2. Gyakran tisztítsa a kávéfőző külsejét nedves szivaccsal.
Megjegyzés: Ne tisztítsa alkohollal vagy oldószeres tisztítószerrel. Soha ne merítse vízbe a készüléket!
3. Órajárással megegyező irányba forgatással távolítsa el a szűrőtartót, öntse ki a kávémaradékot, és tisztítsa meg tisztítószerrel, vagy legalább öblítse el tiszta vízzel.
4. Minden levehető alkatrészt tisztítson meg és várja meg, míg teljesen megszáradnak.

ÁSVÁNYIANYAG LERAKÓDÁSOK TISZTÍTÁSA

1. Annak érdekében, hogy a kávéfőző megfelelően működjön és a belső csővezetékek tiszták és a kávé megfelelő ízű legyen, az ásványi anyag lerakódásokat 2-3 havonta el kell távolítani a készülékről.
2. Töltse tele a tartályt vízzel és vízkőoldóval a **MAX** szintig (a víz és a vízkőoldó aránya legyen 4:1, a részletek a vízkőoldó dobozán olvashatók). Kérjük, használjon „háztartási vízkőoldót”, illetve használhat citromsavat (gyógyszertárban, vagy drogériában beszerezhető) vízkőoldó helyett (a víz és a citromsav aránya 100:3 legyen).
3. Az eszpresszó kávé készítésének megfelelően helyezze a szűrőtartót (őrölt kávé nélkül) és a kancsót (edényt) a helyükre.
Főzze fel a vizet a „**B. ESZPRESSZÓ KÁVÉ KÉSZÍTÉSE**” alapján.
4. Fordítsa el a gőzszabályzó gombot „” pozícióba, ekkor a működést jelző lámpa bekapcsol, és folyasson át két csészényi vizet (körülbelül 60ml). Ezután fordítsa a gőzszabályzó gombot „” pozícióba és várjon 5 másodpercet.
5. Fordítsa el a gőzszabályzó gombot „” pozícióba és 2 percig gőzölje a vizet, majd a készülék kikapcsolásához fordítsa el a kapcsoló gombot „” pozícióba és hagyja a vízkőoldós vizet a készülékben körülbelül 15 percig.
6. Kapcsolja be újra a kávéfőzőt és ismételje meg a 4-es, 5-ös lépést legalább 3-szor.
7. Majd fordítsa el a gőzszabályzó gombot „” pozícióba, amíg nem marad vízkőoldós víz a készülékben.
8. Főzzön át csak csapvizet (őrölt kávé nélkül) a **MAX** szintig töltve, ismételje meg a 4-es 5-ös lépést 3-szor (ekkor nem szükséges várni 15 percet az 5-ös lépéskor), amíg nem marad több víz a tartályban.
9. A csővezetékek teljes megtisztításához ismételje meg a 8-as lépést legalább háromszor.

A HAUSER AJÁNLATA

A kávé akkor lesz a legfinomabb, ha a babszemeket közvetlenül a főzés előtt darálja meg! Hogy mindig friss, illatos, aromás kávé fogyaszthasson, vásároljon **HAUSER kávédarálót** új, **HAUSER CE-929 eszpresszó kávéfőző** készüléke mellé!

PROBLÉMAMEGOLDÁS

Probléma	Lehetséges okok	Lehetséges megoldások
Víz szivárog a kancsóból, vagy víz folyik ki a kancsó fedeléből.	A kancsó nincs jól behelyezve	Igazítsa a kancsót a szűrő tölcser nyílásához
	A víz szintje túllépi a MAX szintet	A vízszint a tartályban mindig a MIN és a MAX szint között legyen!
A tartály fém része rozsdásodik.	A vízköoldó típusa nem megfelelő, ez korrodálhatja a fém alkatrészeket.	Használjon a gyártó által ajánlott vízköoldót.
Víz folyik a kávéfőző aljából	Túl sok víz van a csepptácán	Tisztítsa ki a csepptálcát
	A kávéfőző elromlott	Hívja a hivatalos márkaszervizt a javításhoz.
Víz folyik a szűrő külső részéből	Őrölt kávé lehet a szűrő szélén	Távolítsa el a őrölt kávé.
Savas (ecetes) íz érződik a lefőzött kávé	Az ásványi anyag lerakódások eltávolítása után nem tisztította meg eléggé a készüléket	Tisztítsa meg a kávéfőzőt az „Első használat előtt” fejezet alapján többször.
	Az őrölt kávé meleg nedves helyen tárolta, és az ennek következtében megromlott	Használjon friss őrölt kávé, a megmaradó őrölt kávé tárolja hűvös, száraz helyen. Egy csomag őrölt kávé megbontása után, zárja vissza és tárolja hűtőszekrényben, hogy megőrizze a frissességét.
A kávéfőző nem működik	A hálózati csatlakozó nincs megfelelően csatlakoztatta	Dugja be a hálózati csatlakozót megfelelően a fali csatlakozóba, ha a kávéfőző továbbra sem működik, értesítse a hivatalos márkaszervizt.
A gőz nem habosítja a tejet	A tartály túl nagy, vagy a formája nem megfelelő	Használjon magas, vékony csészét
	Sovány tejet használt	Használjon zsíros, vagy fél-zsíros tejet.

Ne szerelje szét a készüléket önmaga, ha valamilyen hibát észlel, amit nem talál a leírásban, értesítse a hivatalos márkaszervizt!

HOSSZABBÍTSA MEG KÉSZÜLÉKE ÉLETTARTAMÁT!

Ahhoz, hogy távol tartsa készülékétől a vízkövet nem kell desztillált vagy ioncserélt vizet vásárolnia, ha van otthon egy Hauser Aqua Optima vízszűrőbetétes kancsója! A Hauser Aqua Optima vízszűrőbetétes kancsó segítségével könnyen és gyorsan varázsolhat a hétköznapi csapvízből tiszta, szűrt, lágy vizet készülékei, de saját maga számára is! További információk: www.aqua-optima.hu.

MEGFELELŐSÉGI NYILATKOZAT:



Ez a termék az Európai Közösség EMC 2014/30/EU; LVD 2014/35/EU; RoHS 2011/65/EU irányelveiben megszabott követelményeket teljesíti. Ez az Ön által vásárolt HAUSER termék a használati útmutatóban található műszaki jellemzőknek megfelel.

ELEKTROMÁGNESES MEZŐK (EMF)

Ez a készülék megfelel az elektromágneses mezőkre (EMF) vonatkozó szabványoknak. Amennyiben a használati útmutatóban foglaltaknak megfelelően üzemeltetik, a tudomány mai állása szerint a készülék biztonságos.

Az elektromos berendezés a környezetre veszélyes hulladéknak minősülő alkatrészeket tartalmazhat. Ezeket ne gyűjtse a kommunális hulladékkal együtt, mert a települési szilárd hulladék közé kerülve jelentősen szennyezheti a környezetet! Az elhasznált elektromos készülékeke gyűjtése elkülönítve történik, használja az erre létrehozott visszavételi és begyűjtési rendszert! Új készülék vásárlásakor, 2005. augusztus 13-a után, az elhasznált elektromos berendezést a vásárlás helyszínére is visszaviheti. Az ilyen módon begyűjtött berendezéseket, szakszerű szétbontás után, az erre szerződött cégek a megfelelő módon semmisítik meg. **A környezet unokáink öröksége, megóvása mindnyájunk közös érdeke és felelőssége, segítse Ön is ezt a törekvést!**



MANUAL DE UTILIZARE

HAUSER®

e l e c t r o n i c

APARAT DE CAFEA CE-929

STIMAȚI CUMPĂRĂTORI!

Vă mulțumim pentru încredere, că ați cumpărat un aparat electrocasnic marca HAUSER! Aparatul este rezultatul celei mai recente dezvoltări tehnice, unul dintre aparatele estetice, cu o construcție exigentă și de bună calitate ale producătorului. În cursul proiectării s-a acordat o atenție deosebită fiabilității. Condiția de bază a funcționării fiabile este utilizarea corectă, prin urmare vă rugăm ca înaintea punerii în funcțiune citiți cu atenție instrucțiunile de utilizare și păstrați-le, pentru a vă putea fi oricând de folos.



CERTIFICAT DE CALITATE

În calitate de importator și distribuitor (Hauser Magyarország Kft., 2040 Budaörs, Baross u. 89.) certificăm că aparat de cafea tip HAUSER CE-929 corespunde următoarelor parametri tehnici:

Tensiune de alimentare: 230 V ~ 50 HZ
Putere consumată: 800 W
Clasa de protecție la atingere: I.



INSTRUCȚIUNI DE SIGURANȚĂ

În interesul Dvs. respectați întotdeauna instrucțiunile de siguranță fundamentale!
Utilizarea incorectă a aparatului poate produce accidente!

În vederea evitării electrocutării:

- Nu imersați aparatul în apă sau alte lichide,
- Nu-l utilizați cu cablul deteriorat,
- Nu-l utilizați în cazul dacă prezintă deteriorări mecanice!

Aparatul nu poate fi alimentat decât de la prize cu contact de protecție!

Înainte de curățare sau în afara utilizării opriți aparatul și scoateți cordonul de alimentare din priză!

În caz de defectare a aparatului, acesta poate fi reparat NUMAI la unități service specializate!

În interiorul aparatului se produc aburi, motiv pentru care acesta nu poate fi deschis decât după ieșirea aburului!

În timpul funcționării nu atingeți părțile fierbinți ale aparatului! După utilizare și înaintea curățării lăsați întotdeauna aparatul să se răcească!

La dezambalare asigurați-vă că aparatul și cablul de alimentare nu prezintă deteriorări!

Dacă aparatul sau cablul este deteriorat, apelați de îndată la un service!

Nu lăsați materialele de ambalare (pungi de plastic, spumă poliuretanică, etc.) la îndemâna copiilor mici, deoarece pot constitui o sursă de pericol!

Aparatul este adecvat numai pentru utilizare casnică!

Nu folosiți aparatul în aer liber!

În apropierea unui copil mic aparatul nu poate fi folosit decât sub supravegherea unei persoane mature!

Atingeți întotdeauna aparatul cu mâna uscată!

Aparatul să nu se atingă de suprafețe fierbinți, plite!

Vasele furnizate cu aparatul

- nu pot fi utilizate decât cu acest aparat. Este interzisă așezarea vaselor pe plită!
- Nu pot fi așezate pe suprafețe umede sau reci!
- Curățarea lor este recomandată numai cu cârpă moale, umezită, cu detergent!

Este interzis să se toarne apă caldă sau fierbinte în rezervorul de apă! Rezervorul trebuie umplut numai cu apă rece!

Acest aparat poate fi utilizat de copii de vârstă de 8 ani sau peste vârsta de 8 ani, respectiv de persoane cu deficiență fizică, senzitivă sau mentală, inclusiv de persoane care nu dispun de experiența și cunoștințele necesare pentru utilizarea

aparaturii, numai în cazul în care sunt supravegheați, sau dacă primesc instrucțiuni în legătură cu utilizarea în siguranță a aparatului și înțeleg pericolele privind utilizarea aparatului.

Copii sub vârsta de 8 ani nu au voie să efectueze curățarea sau întreținerea aparatului, iar cei peste vârsta de 8 ani numai dacă sunt supravegheați.

Rezervorul de apă nu poate fi reumplut decât dacă aparatul este oprit și a fost lăsat să se răcească cel puțin 10 minute după utilizarea anterioară!

Este interzisă punerea vaselor pe suprafețe fierbinți sau introducerea lor în cuptor! Înaintea pornirii aparatului verificați dacă vasele pentru cafea sunt așezate corespunzător la locul potrivit!

Nu luați vasele până ce băutura nu a picurat total!



Atenție: Suprafața aparatului se încălzește în timpul funcționării, de aceea pentru a evita leziunile produse prin arsuri, nu atingeți niciodată aparatul în timpul funcționării.

Exclusiv pentru folosire casnică

PREZENTAREA APARATULUI

Produsul poate fi schimbat fără solicitare prealabilă

1. Capac rezervor
2. Filtru
3. Lingură
4. Buton de reglare al aburilor
5. Suport filtru
6. Buton de indicare a funcționării
7. Buton pentru eliminarea cafelei
8. Tub de emisie aburi
9. Mânerul pânlei

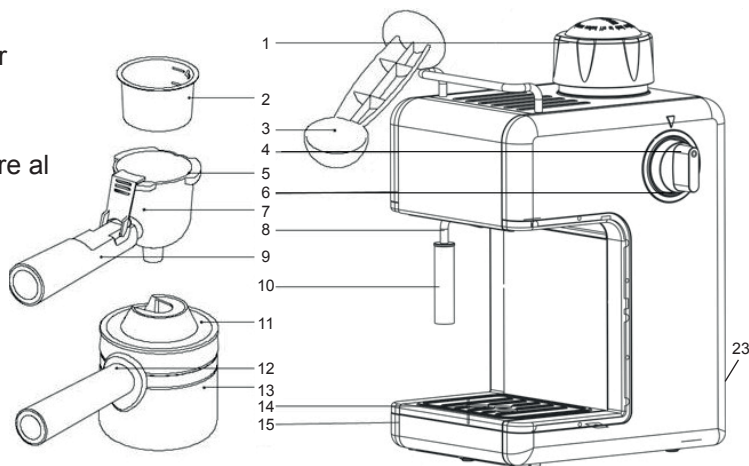

(apăsați-l împreună cu suportul filtru, ca să nu alunece atunci când vărsați rămășița de cafea)

10. Duză aburi
11. Capacul vasului de cafea
12. Mâner
13. Vasul de cafea
14. Tavă pentru colectarea picăturilor
15. Rezervor apă
16. Întrerupător
17. Fierberea cafelei
18. Oprire
19. Deconectare
20. Aburire
21. Introducere
22. Fixare
23. Întrerupător principal

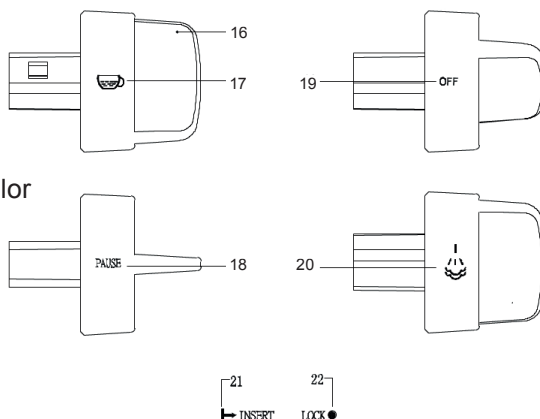

A. ÎNAINTE DE PRIMA UTILIZARE

1. Scoateți aparatul din ambalaj și verificați dacă există toate elementele componente, conform listei.
2. Curățați toate elementele componente detașabile, conform punctului „Curățarea și întreținere”. Montați complet aparatul.
3. Asigurați-vă ca filtrul să fie așezat la locul corespunzător. Așezați vasul de cafea pe suportul intermediar detașabil.
4. Utilizați aparatul conform punctelor „B” și „C” (la prima utilizare nu puneți cafea în filtru). Repetați operația de două, trei ori.

B. PREGĂTIREA CAFELEI ESPRESSO

1. Înlăturați capacul rezervorului, prin rotirea acestuia în direcția opusă mișcării acelor de ceasornic. Turnați o cantitate corespunzătoare de apă cu ajutorul vasului de cafea. Nu depășiți capacitatea maximă.

Mențiuni:

- a. Pe vasul de cafea sunt marcate pentru căni, capacitatea maximă de apă corespunde pentru 4 cești. Capacitatea minimă corespunde pentru 2 cești.
- Înainte de a turna apă în rezervor, convingeți-vă că aparatul nu are cablul in-

- trodus în priză și că butonul de reglare al aburilor este în poziția „^{OFF}RELEASE”.
2. Puneți la loc capacul rezervorului - rotindu-l în direcția mișcării acelor de ceasornic - până ce se fixează.
 3. Așezați filtrul în suportul filtru și puneți cafeaua măcinată în suportul filtru cu ajutorul linguriței de dozare. Dintr-o linguriță de cafea se poate prepara o ceașcă de calitate superioară. După aceasta compresați cafeaua măcinată.
Mențiuni: Alegeți cafeaua măcinată dorită, pentru a pregăti cafeaua corespunzătoare. Pe filtru este marcată cantitatea necesară pregătirii a 2 cafele, respectiv cantitatea necesară pregătirii a 4 cafele.
 4. Asigurați-vă de faptul că marcajele de pe suportul filtru și de pe aparat corespund, așezați suportul filtru în poziția „**INSERT**”, apoi fixați suportul filtru în aparat prin rotirea acestuia în sensul opus mișcării acelor de ceasornic, până nu se fixează în poziția „**LOCK**”
 5. Așezați vasul de cafea pe suportul detașabil.
 6. Băgați cablul în priză. Porniți aparatul cu întrerupătorul principal aflat pe partea

posteroară a aparatului. Rotiți butonul de reglare al aburilor în poziția „<  >” atunci butonul indicator al funcționării luminează și așteptați aproximativ 2 minute până la curgerea cafelei.

7. După ce ați obținut cafeaua dorită, rotiți butonul de reglare al aburilor în poziția „< **PAUSE** >”, butonul indicator al funcționării se stinge și aparatul de cafea se oprește. Acum cafeaua este pregătită, scoateți vasul pentru cafea și reglați butonul de reglare al aburilor în poziția „^{OFF}RELEASE”, pentru ca să iasă aburii rămași în aparat. Opriți aparatul cu întrerupătorul principal aflat pe partea posteroară a aparatului.

ATENȚIE:

Nu lăsați aparatul fără supraveghere în timpul pregătirii cafelei, în caz de nevoie acționați-l manual.

8. Înainte de îndepărtarea filtrului, sau deschiderea rezervorului, convingeți-vă de faptul că nu mai există presiune în rezervor. Pentru aceasta rotiți butonul de reglare al aburilor în poziția „^{OFF}RELEASE”, aburii rămași ies din rezervor. După îndepărtarea aburilor, așteptați până când se răcește filtrul, apoi puteți scoate filtrul și deschide capacul rezervorului.
9. După pregătirea cafelei puteți scoate filtrul prin rotirea acestuia în sensul miș-

cării acelor de ceasornic, apoi goliți filtrul prin apăsarea butonului pentru golirea filtrului de cafea. Lăsați-l să se răcească complet, apoi clătiți-l. (Înainte să puneți la loc a filtrul, rotiți butonul în poziția originală.)

C.SPUMAREALAPTELUI/PREPARAREACAFELEICAPUCCINO

Puteți prepara ușor cafea capuccino dacă într-o cafea espresso turnați spumă delapte.

Metoda de preparare:

1. Întâi pregătiți cafea espresso într-un vas destul de mare, conform punctului B. PREGĂTIREA CAFELEI ESPRESSO, dar turnați mai multă apă decât numărul porțiilor de capuccino pe care doriți să le preparați, deoarece și pentru înspumarea laptelui este nevoie de apă. De exemplu, pentru a pregăti două porții de capuccino, turnați în rezervor 3 porții de apă, din care fierbeți 2 porții de cafea, iar cu aburul rezultat din apa pentru cea de-a treia porție, puteți să înspumați laptele.
2. Turnați într-un vas cantitatea de lapte dorită pentru pregătirea cafelei capuccino. Se recomandă ca temperatura laptelui să aibă temperatura din frigider (nu lapte fierbinte).
3. răsuciți butonul de reglare al aburilor în poziția „< ● ☽ >”, indicatorul începe să lumineze.
4. Introduceți duza de aburi aproximativ 2 centimetrii în lapte, iar duza de aburi va emite aburi peste aproximativ 2 minute. Mișcați vasul în sus-jos, pentru ca laptele să fie spumat.
5. Când ați atins nivelul de spumare corespunzătoare, răsuciți butonul de reglare al aburilor în poziția „< ● >”, pentru a opri spumarea. Scoateți vasul și rotiți

butonul de reglare al aburilor în poziția „*PAUSE* OFF *RELEASE*”, pentru a elimina aburii din rezervor.

Mențiuni:

Curățați orificiul de eliminare al aburilor cu un burete umed, imediat după eliminarea aburilor, dar aveți grijă să nu-l deteriorați.

6. Turnați laptele înspumat pe cafeaua espresso pregătită anterior. Îndulciți-o după gust și presărați praf de cacao deasupra spumei.

Mențiuni:

Se recomandă să lăsați aparatul de cafea să se răcească înainte de a pregăti din nou cafea. Altfel veți simți miros de arsură în cafeaua espresso.

ATENȚIE – PRESIUNE!

- Niciodată nu deschideți capacul rezervorului de apă sau nu detașați suportul filtru în timpul funcționării aparatului cât timp mai există presiune sau mai sunt aburi în interiorul aparatului!
- Pentru a verifica dacă aparatul se află sub presiune, urmați instrucțiunile de mai jos. Aceste instrucțiuni trebuie întotdeauna respectate dacă aparatul se află în funcțiune sau dacă nu au trecut 10-15 minute de la ultima utilizare:
 - Puneți butonul indicator al funcționării în poziția oprit. În acest moment lampa se stinge. După aceasta scoateți cordonul de alimentare din priză!
 - Rotiți încet butonul de reglare a intensității aburului în sens invers acelor de ceasornic.Dacă ies aburi din duza pentru aburi, atunci în aparat mai există presiune. Închideți emisiunea de aburi cu butonul de reglare!
- După aceasta luați o cană, turnați apă rece în ea și țineți-o sub tubul pentru aburi în așa fel ca tubul să ajungă în apă! Rotiți butonul de reglare a intensității aburului în sens invers acelor de ceasornic, și lăsați-l deschis până când nu mai ies aburi din tub! După aceasta închideți butonul de reglare a intensității aburului rotindu-l în sensul acelor de ceasornic!
- Acum puteți deja deschide capacul rezervorului de apă și puteți detașa suportul filtru!

ATENȚIE – FIERBİNTE!

În timpul funcționării aparatului nu atingeți capacul rezervorului de apă! Prima dată

opriți întotdeauna aparatul, lăsați-l să se răcească 2-4 minute, eliminați aburii în modul descris mai sus, înainte de a atinge capacul!

Tava poate fi fierbinte sub vasul de sticlă pentru cafea/ceai, prin urmare evitați atingerea acesteia după scoaterea vasului!

Nu utilizați aparatul în apropierea unui copil mic. Atingerea părților fierbinți prezintă pericol de accident!

CURĂȚARE ȘI ÎNTREȚINERE



1. Înainte de curățare scoateți ștecherul din priză și lăsați aparatul să se răcească.
2. Curățați exteriorul aparatului cu un burete rezistent la umezeală.

Mențiuni:

Nu-l curățați cu alcool sau diluant. Nu imersați corpul principal al aparatului în apă.

3. Îndepărtați suportul filtru prin rotirea acestuia în sensul rotirii acelor de ceasornic, vărsați zațul de cafea, curățați-l cu detergent sau cel puțin clătiți-l cu apă curată.
4. Curățați toate piesele detașabile și așteptați până se usucă complet.

CURĂȚAREA VASULUI PENTRU CAFEA

1. Pentru asigurarea funcționării corespunzătoare a aparatului de cafea, pentru ca să aibă gust bun cafeaua pregătită, sistemul tubular interior trebuie să fie curat, iar vasul de cafea trebuie curățat o dată la 2-3 luni.
2. Umpleți complet rezervorul de apă cu apă și soluție de îndepărtare a depunerilor de calcar până la marcajul **MAX** (proporția apă/soluție să fie de 4/1) Informații despre utilizare se găsesc pe ambalajul soluției de îndepărtare a depunerilor de calcar. În locul soluției puteți folosi și acid citric în raport de 100/3 (Acid citric puteți procura în farmaciile sau drogherii).
3. Așezați suportul filtru (fără cafea) și vasul pentru cafea la locul lor, conform instrucțiunilor de pregătire a cafelei espresso. Fierbeți apa pe baza celor prezentate la punctul B. PREGĂTIREA CAFELEI ESPRESSO.
4. Rotiți butonul de reglare al aburilor în poziția „<  >”, atunci butonul indicator al funcționării luminează și pregătiți două cafele (aproximativ 60 ml.). După aceasta rotiți butonul de reglare al aburilor în poziția „OFF RELEASE” și așteptați aproximativ 5 secunde.
5. Rotiți butonul de reglare al aburilor în poziția „<  >” și lăsați aparatul să aburească timp de 2 minute, apoi rotiți butonul de reglare al aburilor în poziția „OFF RELEASE” pentru ca să opriți aparatul imediat și lăsați soluția de îndepărtare a depunerilor de calcar în aparat aproximativ 15 minute.
6. Porniți din nou aparatul și repetați procedeul descris la punctele 4 și 5 de cel

- puțin 3 ori.
7. După aceasta rotiți butonul de reglare al aburilor în poziția „<☕>”, până când nu mai rămâne în aparat soluție de îndepărtare a depunerilor de calcar.
 8. După aceasta utilizați procedeul de fierbere a cafelei (fără cafea) cu apă de la robinet până la marcajul MAX și repetați procedeul prezentat la punctele 4 și 5 de cel puțin 3 ori (acum nu este nevoie să așteptați 15 minute după pasul 5), apoi continuați fierberea până când nu mai rămâne apă în rezervor.
 9. Repetați pasul prezentat la punctul 8 de cel puțin trei ori, pentru ca să vă convingeți că sistemul tubular s-a curățat bine.

REZOLVAREA PROBLEMELOR

Problema	Cauze posibile	Soluții posibile
Apa se scurge din vas sau de pe capacul vasului	Vasul nu este așezat corect	Potrivii vasul la mijlocul coșului
	Nivelul apei depășește marcajul MAX	Nivelul apei trebuie să fie între marcasele MIN și MAX
Partea metalică a rezervorului de apă se ruginește.	Soluția de îndepărtare a depunerilor de calcar nu este corespunzătoare, poate cauza corodarea elementelor metalice.	Folosiți soluția de îndepărtare a depunerilor de calcar recomandată de fabricant.
Curge apă la baza aparatului.	Este prea multă apă în tava de colectare a picăturilor.	Curățați tava de colectare a picăturilor
	S-a stricat aparatul de cafea	Apelați la un atelier service specializat.
Curge apă din partea exterioară a filtrului.	Poate a ajuns cafea pe marginea filtrului.	Îndepărtați cafeaua.

Problema	Cauze posibile	Soluții posibile
Se simte un gust acidulat (gust de oțet) în cafeaua espresso.	După curățarea vasului de cafea nu ați curățat destul de bine aparatul.	Curățați de mai multe ori aparatul conform celor scrise la punctul „Înainte de prima utilizare”
	Ați depozitat cafeaua într-un loc cald, umed, cafeaua s-a stricat	Folosiți cafea proaspătă, iar cafeaua rămasă depozitați-o într-un loc rece, uscat. După desfacerea unui pachet de cafea, închideți pachetul și țineți-l în frigider pentru a-și păstra prospețimea.
Aparatul de cafea nu funcționează.	Cablul nu a fost introdus în priză în mod corespunzător.	Introduceți cablul în priză în mod corespunzător, dacă aparatul nu funcționează în continuare, apălați la atelierul service specializat.
Aburii nu înspumează.	Vasul este prea mare, sau nu are o formă corespunzătoare	Folosiți o cană înaltă, îngustă.
	Folosiți lapte slab.	Folosiți lapte gras sau semi-gras.

Dacă sesizați o problemă care nu a fost prezentată mai sus, nu demontați aparatul ci apălați la atelierul service specializat.

RECOMANDAREA HAUSER

Cea mai delicioasă cafea se poate obține în cazul dacă măcinați boabele de cafea imediat înaintea preparării cafelei. Pentru a consuma întotdeauna o cafea proaspătă, aromată, cumpărați o râșniță de cafea HAUSER lângă aparatul dvs. Hauser CE-929 aparat de cafea.

PRELUNGIȚI DURATA DE FUNCȚIONARE A APARATULUI DVS.!

Pentru a feri aparatul dvs. de depunerile de calcar, nu este necesar să cumpărați apă distilată sau ionizată, dacă aveți acasă o cană cu cartus filtrant Hauser Aqua Optima!

Cu ajutorul căinii cu cartus filtrant Hauser Aqua Optima, din apa simplă de la robinet puteți obține ușor apă curată, filtrată, dedurizată pentru aparatele dvs., dar și pentru dvs. înșivă! Informații suplimentare: www.aqua-optima.hu.

DECLARAȚIE DE CONFORMITATE



Acest produs îndeplinește cerințele stabilite în directivele Uniunii Europene: EMC 2014/30/EU; LVD 2014/35/EU; RoHS 2011/65/EU. Produsul HAUSER cumpărat de dumneavoastră corespunde caracteristicilor tehnice prezentate în instrucțiunile de utilizare.

CÂMPURI ELECTROMAGNETICE (EMF)

Acest aparat corespunde cerințelor stabilite de standardele referitoare la câmpurile electromagnetice (EMF). În cazul în care folosiți aparatul conform celor cuprinse în instrucțiunile de folosire, potrivit nivelului actual al cunoștințelor științifice, aparatul poate fi folosit cu siguranță.

Instalația electrică are componente care fac parte din categoria reziduurilor periculoase asupra mediului înconjurător. Acestea nu le adunați împreună cu gunoiul menajer, deoarece ajungând între reziduurile solide ale localității, pot polua în mod considerabil mediul înconjurător. Colectarea aparatelor electrice uzate se face separat, de aceea folosiți sistemul de preluare și colectare înființat. După data de 13 august 2005, cu ocazia cumpărării aparatelor noi, puteți preda la locul cumpărării aparatele electrice uzate. Instalațiile astfel preluate, după ce au fost demontate de specialiști, sunt prelucrate în mod corespunzător de întreprinderi care au contractat această activitate.

Mediul înconjurător este moștenirea nepoților noștri, protejarea lui este interesul și responsabilitatea noastră a tuturor. Sprijiniți și Dumneavoastră această tendință!



INSTRUKCJA OBSŁUGI

HAUSER®

e l e c t r o n i c

EKSPRES DO KAWY CE-929

SZANOWNI KLIENCIE!

Dziękujemy Państwu za zaufanie okazane nam przez zakup artykułu gospodarstwa domowego marki HAUSER.

Należy on do sprzętu wyprodukowanego w oparciu o najnowsze osiągnięcia techniczne, jego estetyczna obudowa jest wykonana z tworzywa o wysokiej jakości. Przy projektowaniu urządzenia szczególną uwagę poświęcono zapewnieniu bezpieczeństwa jego działania.

Właściwa obsługa jest podstawowym warunkiem jego bezpiecznego użytkowania, dlatego przed jego użyciem zalecamy uważne przeczytanie niniejszej instrukcji obsługi i jej zachowanie, aby była dla Państwa pomocą w trakcie późniejszego użytkowania!



CERTYFIKAT JAKOŚCI

Jako importer i dystrybutor (Hauser Magyarország Kft., 2040 Budaörs, Baross u. 89.) zaświadcza, że ekspres do kawy typ HAUSER CE-929, spełnia poniższe wymogi techniczne:

Napięcie sieci: 230 V ~ 50 Hz

Moc: 800 W

Stopień bezpieczeństwa: klasa I.



25
www.hauser.eu

INFORMACJE DOTYCZĄCE ZASAD BEZPIECZEŃSTWA

Dla własnego dobra zawsze należy przestrzegać zasad bezpieczeństwa!

Używanie urządzenia niezgodnie z przeznaczeniem grozi wypadkiem!

Celem uniknięcia porażenia prądem elektrycznym **ZABRANIA SIĘ**

- wkładania urządzenia do wody lub innych płynów,
- użytkowania urządzenia z uszkodzonym przewodem sieciowym,
- użytkowania urządzenia uszkodzonego mechanicznie!

Dzieci w wieku od 8 lat, lub osoby o ograniczonych zdolnościach motorycznych, sensorycznych lub umysłowych oraz osoby nie posiadające odpowiedniego doświadczenia lub wiedzy odnośnie użytkowania urządzenia, mogą korzystać z niego tylko pod nadzorem osoby odpowiedzialnej za ich bezpieczeństwo, lub która udzieli im wskazówek odnośnie bezpiecznego użytkowania urządzenia.

Dzieci w wieku poniżej 8 lat nie powinny same dokonywać czyszczenia i konserwacji urządzenia, a po ukończeniu 8 roku życia mogą robić to tylko pod nadzorem dorosłych.

Przewód zasilania może być podłączony tylko do gniazdka posiadającego uzziemienie!

Przed rozpoczęciem czyszczenia lub po zakończeniu użytkowania przewód zasilania należy odłączyć od kontaktu.

W przypadku uszkodzenia urządzenia należy oddać go do naprawy TYLKO do specjalistycznego zakładu naprawczego!

We wnętrzu urządzenia powstaje para, dlatego też otwarcie urządzenia może nastąpić tylko po wyjściu pary!

Nie należy dotykać gorącej powierzchni urządzenia! Po zakończeniu użytkowania należy poczekać aż urządzenie ostygnie i dopiero potem można przystąpić do mycia!

Po odpakowaniu należy sprawdzić czy urządzenie oraz przewód zasilania nie zostały uszkodzone. Jeśli okaże się, że urządzenie lub przewód są uszkodzone należy zwrócić się do specjalistycznego zakładu naprawczego!

Opakowanie (torebka nylonowa, styropian, itp) nie powinny pozostawać w zasięgu dzieci, gdyż może być niebezpieczne!

Urządzenie przeznaczone jest tylko do użytku domowego!

Urządzenia nie należy używać na otwartym powietrzu!

O ile w pobliżu znajdują się dzieci, użytkowanie urządzenia powinno odbywać się pod nadzorem!

Dotykać urządzenia można tylko suchymi rękoma!

Przewód sieciowy nie powinien dotykać gorącej powierzchni, np. płyty grzejnej!

Dołączone do urządzenia szklane naczynie na kawę nadaje się tylko do tego urządzenia.

Zabrania się ustawiania naczynia na piecu elektrycznym czy gazowym!

nie należy także stawiać na powierzchni wilgotnej lub zimnej!

zabrania się używania naczynia o pękniętej powierzchni lub poluzowanym uchwycie!

mycie naczynia może odbywać się przy użyciu miękkiej wilgotnej ściereczki z użyciem płynu do naczyń!

Do zbiornika na wodę zabrania się wlewania wody ciepłej lub gorącej! Zbiornik można napełniać tylko zimną wodą!

Zbiornik można ponownie napełniać wodą tylko o ile urządzenie zostało wyłączone i upłynęło przynajmniej 10 minut od poprzedniego parzenia kawy!

Naczynia na kawę nie powinny być stawiane na gorącej powierzchni ani wkładane do piekarnika!

Zanim uruchomimy urządzenie należy sprawdzić czy naczynia na kawę są na swoim miejscu!

Naczynia nie powinny być wyjmowane tak długo, jak długo sypie do nich kawa!

Uwaga! W trakcie użytkowania powierzchnia urządzenia może ulec nagrzaniu się, dlatego nie wolno dotykać włączonego grzejnika, aby się nie oparzyć!



WYŁĄCZNIK DO UŻYTKU DOMOWEGO

1. Pokrywa zbiornika
2. Filtr
3. Łyżka
4. Włącznik
5. Lejek filtra
6. Kontrolka działania
7. Przycisk
(podczas przelewania kawy należy przyciskać wraz z uchwytem filtra, aby się nie

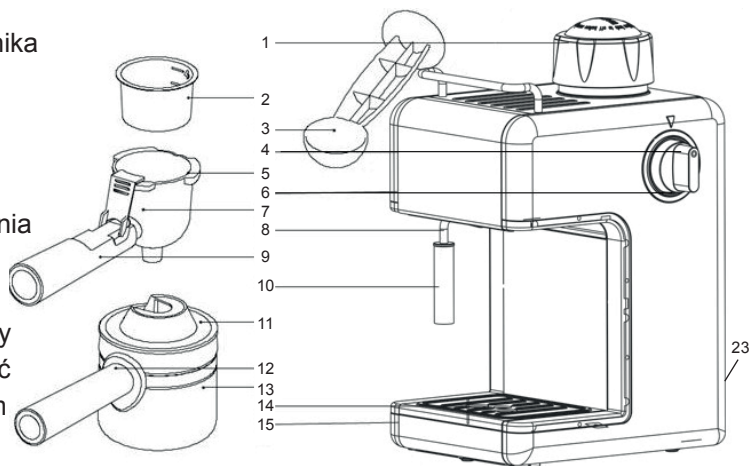

wśliżnęło i aby móc przelać całą kawę).

8. Łyżka dozownicza
9. Uchwyt fiльтра
10. Dysza odprowadzająca parę
11. Dysza spieniająca
12. Pokrywka naczynia na kawę
13. Rączka
14. Tacka ociekowa
15. Zbiornik na skropliny
16. Włącznik
17. Parzenie kawy
18. Zatrzymanie
19. Wyłącznik
20. Wytwarzanie pary
21. Wstawienie
22. Zablokowanie
23. Włącznik główny

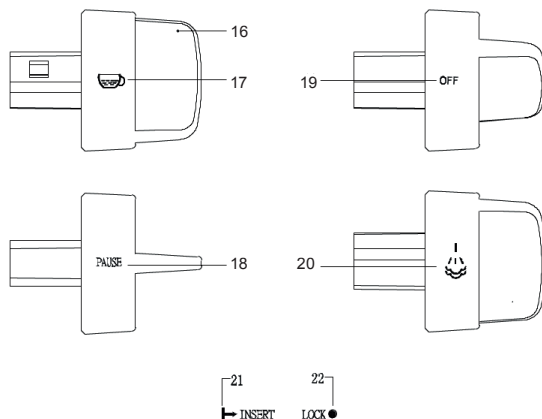

A. POSTĘPOWANIE PRZED PIERWSZYM PARZENIEM KAWY

1. Ekspres należy wyjąć z opakowania i sprawdzić według listy, czy są wszystkie części.
2. Dokładnie przeczyścić wszystkie części urządzenia zgodnie z zaleceniami podanymi w punkcie „Czyszczenie i konserwacja”. Następnie złożyć wszystkie części urządzenia.
3. Sprawdzić czy filtr znajduje się w odpowiednim miejscu i umieścić naczynie na spływającą kawę na tackę ociekową.
4. Urządzenie należy używać zgodnie z punktem „B” i „C”. (podczas pierwszego użytkowania nie należy wsypywać kawy do filtra).
Czynność tę powtórzyć dwu-, trzykrotnie.

B. PARZENIE KAWY ESPRESSO

1. Odłączyć pokrywkę zbiornika ruchem przeciwnym do kierunku wskazówek zegara. Do zbiornika na wodę wlać odpowiednią ilość wody. Należy uważać, aby zbytnio nie przekroczyć proponowanej ilości.

Uwaga:

1). Na naczyniu , do którego sphywa kawa zaznaczona jest ilořć wody na 4 filiżanki. Zalecana minimalna ilořć wody – na 2 filiżanki kawy.

2). Przed napełnieniem zbiornika wodą, należy sprawdzić czy przewód zasilania odłączony został od Źródła zasilania oraz czy przełącznik regulacji pary

ustawiona jest w pozycji „^{OFF}RELEASE”.

2. Nałóżyć z powrotem pokrywkę na pojemnik i ruchem zgodnym ze wskazówkami zegara dokręcić do oporu.
3. Włóżyć filtr do pojemnika na filtr i używając łyżki dozującej wsypać zmieloną kawę do pojemnika na filtr. Następnie kawę należy lekko docisnąć. Z jednej łyżeczki drobno zmielonej kawy można zaparzyć jedną filiżankę.

Uwaga:

Celem przygotowania smacznej, aromatycznej kawy należy dokonać odpowiedniego wyboru kawy mielonej. Filtr posiada oznakowanie ilości kawy potrzebnej do zaparzenia 2 względnie 4 filiżanek.

4. Należy sprawdzić czy oznakowania na filtrze i na urządzeniu pokrywają się, następnie pojemnik filtra ustawić w pozycji „**INSERT**”, a następnie ruchem przeciwnym wskazówkom zegara dokręcić pojemnik filtra do urządzenia aż do oporu w pozycji „**LOCK**”.
5. Naczynie na sphywającą kawę ustawić na tackę ociekową.
6. Przewód zasilający podłączyć do kontaktu. Włączyć urządzenie naciskając włącznik główny znajdujący się z tyłu urządzenia. Przełącznik włącznika usta-

wić w pozycji „ <  > ”, wówczas zapali się lampka kontrolna i w ciągu dwóch

minut kawa zacznie sphywać do pojemnika.

7. Po sphynięciu kawy do pojemnika, przełącznik regulacji pary należy ustawić w

pozycji „<PAUSE>”, wówczas lampka kontrolna zgaśnie i praca urządzenia została nie zatrzymana. Kawa jest już gotowa, można wyjąć naczynie, a prze-

łącznik ustawić w pozycji „^{OFF}RELEASE” – wówczas z urządzenia wyjdzie pozostała para. Wyłączyć urządzenie naciskając włącznik główny znajdujący się z tyłu urządzenia.

OSTRZEŻENIE:

Nie należy pozostawiać urządzenia bez nadzoru w trakcie parzenia kawy, gdyż może się zdarzyć, że potrzebna będzie pomoc manualna!

8. Przed wyjęciem filtra lub pojemnika, należy sprawdzić czy w urządzeniu nie ma już ciśnienia. Można tego dokonać w następujący sposób: przełącznik regulacji pary ustawić w pozycji „OFF RELEASE”, wówczas pozostała jeszcze w urządzeniu para wyjdzie poprzez dyszę. Po usunięciu ciśnienia należy odczekać aż filtr ostygnie, dopiero potem można go wyjąć i odkryć pokrywkę.
9. Po zaparzeniu kawy można wyjąć filtr przekręcając go w kierunku zgodnym z ruchem wskazówek zegara, następnie wylać resztę kawy pozostałą w filtrze poprzez naciskanie przycisku. Pozostawić do całkowitego ostygnięcia, a następnie opłukać. (Przed ponownym założeniem filtra, przycisk ustawić w poprzedniej pozycji).

C. SPIENIANIE MLEKA/ PARZENIE CAPPUCCINO

Cappuccino przygotowuje się z kawy espresso dodając do niej spienione mleko. Sposób:

1. Do dość dużego naczynia zaparzyć kawę espresso zgodnie z punktem B. „PARZENIE KAWY ESPRESSO”, z tym, że przy zaplanowanej ilości cappuccino zaleca się wlanie dodatkowej ilości wody, ponieważ woda ta będzie potrzebna do spienienia mleka. Dla przykładu: do przygotowania 2 porcji cappuccino do zbiornika należy wlać 3 porcje wody, z tej ilości wody zostaną zaparzone 2 porcje kawy, a z pary uzyskanej z trzeciej porcji wody będzie można dokonać spienienia mleka.
2. Do naczynia, do którego splywa kawa wlać tyle mleka ile chcemy spienić – proponuje się używanie schłodzonego mleka (nie należy używać gorącego mleka!).

Uwaga:

Proponuje się używać dzbanka o średnicy powyżej 70±5mm, a ponieważ mleko po spienieniu zwiększa swoją objętość, należy sprawdzić czy wysokość dzbanka będzie odpowiednia.

3. Przełącznik ustawić w pozycji „<  >”, włączy się kontrolka pracy urządzenia.
4. Dyszę parową włożyć na ok.2 cm do mleka, po upływie ok. 2 minut zacznie wychodzić para. Należy poruszać dzbankiem ruchem do góry – w dół, aż do uzyskania piany.
5. Po uzyskaniu odpowiedniej ilości piany, przełącznik regulacji pary ustawić

●
w pozycji „<PAUSE>”, wtedy spienianie zostanie zakończone. Wyjąć naczynie ,
przełącznik regulacji pary ustawić w pozycji „^{OFF}RELEASE”, aby pozostałości pary
mogły wyjść z urządzenia.

Uwaga:

Dyszę odprowadzającą parę należy oczyszczać wilgotną gąbką bezpośrednio po zakończeniu spieniania, ale należy robić to bardzo ostrożnie, gdyż dysza jest bardzo gorąca!

6. Do wcześniej zaparzonej kawy espresso wlać spienione mleko i kawa cappuccino już gotowa. Kawę można posłodzić, a na piankę mleczną posypać kakao.

Uwaga:

Kolejne parzenie kawy dobrze jest rozpocząć dopiero po ostudzeniu urządzenia, gdyż w przeciwnym razie możliwe będzie odczuwanie posmaku spalenizny.

UWAGA! – CIŚNIENIE!

- Nigdy nie wolno otwierać pokrywy pojemnika na wodę, ani też wyjmować pojemnika na filtr podczas działania urządzenia, gdy urządzenie znajduje się pod ciśnieniem lub gdy jest w nim para!
- Aby sprawdzić czy urządzenie znajduje się jeszcze pod ciśnieniem należy przestrzegać poniższych wskazówek! Wskazówki te zawsze muszą być przestrzegane o ile urządzenie jest w trakcie użytkowania lub nie minęło jeszcze 10-15 minut od poprzedniego użytkowania:
 - Kontrolę działania należy ustawić w pozycji wyłącz. Lampka powinna zgasnąć. Następnie można wyciągnąć przewód sieciowy z gniazdka!
 - Pokrętko regulacji siły pary powoli przekręcać w kierunku przeciwnym z ruchem wskazówek zegara! Jeśli para wychodzi, to oznacza, że w urządzeniu jest jeszcze ciśnienie. Należy zamknąć parę przy pomocy pokrętła!
- Następnie wziąć dzbanek, nalać do niego zimnej wody i trzymać pod dyszą z parą w ten sposób, aby dysza dotykała wody! Następnie kręcić pokrętłem regulacji pary w kierunku przeciwnym z ruchem wskazówek zegara, pozostawić otwarte tak długo, aż przestanie wydobywać się para! Dopiero potem można zamknąć wydobywanie się pary przekręcając pokrętko w kierunku zgodnym z ruchem wskazówek zegara!
- Dopiero teraz można otworzyć pokrywkę pojemnika na wodę i wyjąć pojemnik na filtr!

UWAGA! – GORĄCO!

Podczas użytkowania urządzenia nie należy dotykać pokrywy pojemnika na wodę! Zawsze najpierw należy wyłączyć urządzenie, pozostawić na 2-3 minuty, aby ostygło, wypuścić parę tak jak to powyżej zostało przedstawione i dopiero później można dotykać pokrywy!

Tacka znajdująca się pod pojemnikiem na kawę/herbatę może być gorąca, dlatego po wyjęciu naczynia nie wolno jej dotykać!

Urządzenia nie należy użytkować jeśli w pobliżu znajdują się małe dzieci. Dotknięcie gorących części grozi wypadkiem!!

CZYSZCZENIE I KONSERWACJA

1. Przed rozpoczęciem czyszczenia należy odłączyć urządzenie od sieci elektrycznej i pozostawić do ostygnięcia.
2. Zewnętrzne części urządzenia często przecierać czystą, wilgotną ściereczką. **Uwaga:** Nie należy czyścić urządzenia alkoholem, albo innym środkiem silnie czyszczącym. Urządzenia nie wkładać do wody!
3. Odłączyć lej filtra przekręcając ruchem zgodnym do wskazówek zegara, usuwać pozostałość kawy i umyć płynem do mycia naczyń, albo przynajmniej opłukać czystą wodą.
4. Wszystkie ruchome części urządzenia oczyścić i poczekać aż dokładnie wyschną.

CZYSZCZENIE OSADU Z KAMIENIA

1. Celem dobrego użytkowania urządzenia oraz aby wewnętrzne części utrzymywane były w stanie czystości, a kawa miała dobry smak, co 2-3 miesiące należy usuwać z urządzenia powstały osad kamienia.
2. Napełnić zbiornik wodą i płynem przeciw osadzaniu kamienia do poziomu **MAX** (proporcja wody i płynu 4:1 - dokładne informacje zamieszczone są na opakowaniu płynu). Prosi się o używanie "domowego płynu do rozpuszczania kamienia", można też stosować kwas cytrynowy - proporcja wody i kwasu powinna wynosić 100:3 (można kupić w aptece lub w drogerii).
3. Podobnie jak w przypadku parzenia kawy espresso, filtr (bez kawy) oraz dzbanek ustawić na swoje miejsce. Gotować wodę zgodnie z punktem B. „**PARZE-**

NIE KAWY ESPRESSO”.

- Przełącznik regulacji pary ustawić w położenie „<filiżanka kawy>”, wówczas włączy się lampka kontrolna i wypłynie ok. 2 filiżanek wody (ok 60ml). Następnie należy ustawić przełącznik regulacji pary w położenie „^{OFF}RELEASE” i poczekać 5 sekund.
- Przełącznik regulacji pary ustawić w położenie „<OFFRELEASE” i pozostawić wodę wraz z płynem w urządzeniu na ok. 15 minut.
- Ponownie włączyć ekspres i powtarzać czynność przedstawioną w punkcie 4. i 5. przynajmniej 3-krotnie.
- Przełącznik regulacji pary ustawić w położenie „<filiżanka kawy>” na tak długo, jak długo w urządzeniu będzie znajdować się woda z płynem.
- Parzyć kawę (bez wsypywania kawy mielonej) wlewając wodę do poziomu **MAX** i powtarzać czynność przedstawioną w punkcie 4. i 5. 3-krotnie (wówczas już nie musimy odczekać 15 minut, jak to podane zostało wcześniej w punkcie 5.), tak długo, aż cała woda zostanie usunięta ze zbiornika.
- Celem całkowitego oczyszczenia rurek, czynność przedstawioną w punkcie 8. należy powtarzać przynajmniej 3 razy.

PROPOZYCJE ROZWIĄZAŃ PROBLEMÓW

Problem	Prawdopodobna przyczyna	Możliwości rozwiązania
Woda wypływa z dzbanka.	Złe ustawienie dzbanka	Ustawić dzbanek odpowiednio do otworu lejka filtra.
	Poziom wody przekroczył poziom MAX	Poziom wody w zbiorniku zawsze powinien znajdować się pomiędzy oznakowaniem MIN i MAX!
Problem	Prawdopodobna przyczyna	Możliwości rozwiązania
Pojawia się rdza na metalowym zbiorniku.	Nieodpowiedni płyn do usuwania kamienia – koroduje metalowe części urządzenia.	Używać płynu do usuwania kamienia, który proponowany jest przez producenta.

Woda spływa z boku urządzenia.	Zbyt dużo wody na tacce ociekowej.	Wylać wodę z tacki.
	Ekspres uległ zepsuciu.	Oddać do naprawy w specjalistycznym serwisie.
Woda spływa po zewnętrznej części filtra.	Możliwość pozostałości kawy w proszku na brzegach filtra.	Usunąć resztki sproszkowanej kawy.
Odczuwalny kwaśny (octowy) smak zaparzonej kawy.	Po usunięciu kamienia urządzenie nie zostało odpowiednio oczyszczone.	Kilkakrotnie oczyścić ekspres zgodnie z zaleceniami w rozdziale „Postępowanie przed pierwszym parzeniem kawy”.
	Z powodu złego przechowywania kawy w ciepłym i wilgotnym miejscu, urządzenie uległo zepsuciu.	Używać kawy świeżo zmielonej, resztę zmielonej kawy przechowywać w suchym, chłodnym miejscu. Otwartą paczkę kawy należy dokładnie zamknąć i włożyć do lodówki, gdyń wówczas dłużej będzie utrzymywać świeżość.
Ekspres nie działa.	Przewód zasilający nie został odpowiednio podłączony.	Włożyć przewód zasilający do gniazdka w ścianie i o ile urządzenie w dalszym ciągu nie będzie działać, zgłosić to do specjalistycznego serwisu.
Para nie spienia mleka.	Pojemnik zbyt duży lub o nieodpowiedniej formie	Używać wysokiej, wąskiej filiżanki.
	Użyte zostało mleko już skwaszone.	Używać mleka tłustego lub półtłustego.

W przypadku zauważenia jakiegokolwiek usterki i o ile nie znajdzie się w opisie informacji na ten temat, nie należy samodzielnie nie należy rozkręcać części urządzenia, lecz zgłosić problem w specjalistycznym serwisie.

PROPOZYCJA FIRMY HAUSER

Kawa wtedy będzie najsmaczniejsza, jeśli ziarna zostaną zmielone bezpośrednio przed parzeniem! Aby mieć możliwość picia zawsze świeżej, aromatycznej,

smacznej kawy proponujemy zakup oprócz nowego ekspresu Hauser CE-929 ekspres do kawy, także zakup młynka do kawy firmy HAUSER.

PRZEDŁUŻENIE OKRESU UŻYTKOWANIA URZĄDZENIA!

Aby nie dopuścić do osadzania się kamienia nie musimy używać wody destylowanej ani jonizowanej, wystarczy mieć dzbanek z filtrem firmy Hauser Aqua Optima! Posiadając taki dzbanek łatwo i szybko można wyczarować ze zwykłej wody z kranu, czystą, przefiltrowaną wodę do urządzenia, a także na własne potrzeby! Pozostałe informacje na stronie: www.aqua-optima.hu

KARTA GWARANCYJNA

Szanowni Klienci!

Zgodnie z obowiązującymi przepisami udzielamy 24 miesięcznej gwarancji na zakupiony przedmiot.

Jeżeli Konsument zamierza skorzystać z gwarancji dotyczącej usługi Dystrybutora, stanowiącej przedmiot umowy, powinien okazać paragon świadczący o uiszczeniu równowartości za przedmiot zakupiony zgodnie z umową.

Dystrybutor powinien w formie protokołu spisać zastrzeżenia złożone przez Konsumenta, a następnie przekazać Konsumentowi kopię protokołu.

Jeżeli Dystrybutor podczas zgłaszania zastrzeżeń przez Konsumenta, nie potrafi udzielić odpowiedzi odnośnie realizacji roszczenia, wówczas powinien w terminie 3 dni udzielić Konsumentowi odpowiednich informacji.

W przypadku niezrealizowanej naprawy Konsumentowi przysługuje prawo do naprawy lub wymiany przedmiotu.

Jeżeli Gwarant nie uczyni zadość powyższemu, Konsument może wnieść o obniżenie ceny lub odstąpić od umowy.

W przypadku wystąpienia innych kwestii prosimy zwrócić się do Dystrybutora.

Życzymy Państwu przyjemnego użytkowania naszego produktu.

CERTYFIKAT ZGODNOŚCI



Potwierdza się, że niniejszy produkt spełnia wymagania w zakresie dyrektyw Wspólnoty Europejskiej EMC 2014/30/EU; LVD 2014/35/EU; RoHS 2011/65/EU. Zakupione przez Państwa produkty marki HAUSER odpowiadają danym technicznym podanym w instrukcji obsługi.

POLE ELEKTROMAGNETYCZNE (EMF)

Produkt niniejszy spełnia wymagania dyrektywy dotyczącej pola elektromagnetycznego (EMF). Współczesne badania naukowe wykazały, że urządzenie jest bezpieczne, jeżeli będzie ono użytkowane zgodnie z instrukcją obsługi.

Urządzenia elektryczne zawierają składniki niebezpieczne dla środowiska. Produktów tych nie wolno ich usuwać razem z innymi odpadami komercyjnymi, ponieważ prowadzi to do znacznego zanieczyszczenia środowiska! Zużyte części urządzeń elektrycznych należy przekazywać do wyspecjalizowanych, selektywnych punktów zbiorczych. Od 13 sierpnia 2005 r. obowiązuje przepis, zgodnie z którym przy zakupie nowego urządzenia elektrycznego można oddać stare, zużyte już urządzenie elektryczne. Zgromadzone w ten sposób urządzenia, po fachowym ich demontażu są odpowiednio utylizowane przez uprawnione do tego firmy.

Przyroda jest dziedzictwem narodowym naszych wnuków, jej ochrona jest naszym wspólnym interesem i odpowiedzialnością. Prosimy, aby i Państwo zechcieli o nią zadbać!



NÁVOD NA POUŽITÍ

HAUSER®

electronic

CE-929

Kávovar

Děkujeme Vám za důvěru, kterou jste prokázali zakoupením výrobku typu HAUSER. Tento spotřebič je výsledkem nejnovějšího technického výzkumu. Splňuje všechny požadavky kvality a estetiky. Při jeho navrhování se kladl maximální důraz na jeho bezpečnost. Aby spotřebič bezpečně fungoval, je důležité s ním odborně zacházet. Před jeho uvedením do provozu, si pozorně přečtěte návod k použití. Ten dobře uschovejte, abyste jej v případě potřeby mohli znovu použít.



Technické parametry

Jako dovozci (Hauser Magyarország Kft., 2040 Budaörs, Baross u. 89.), potvrzujeme, že výrobek splňuje směrnice EU o uvádění výrobků na trh a je oprávněn používat značku CE. HAUSER CE-929 kávovar odpovídá následujícím technickým parametrům:

Napájení:	AC 230V/50Hz
Výkon:	800 W
Třída dotykové ochrany:	I.
Země původu:	Čína



Výrobce si vyhrazuje právo na nepodstatné změny od původního provedení.

Bezpečnostní pokyny

Ve vlastním zájmu vždy dodržujte základní bezpečnostní pokyny.

Při nesprávném používání spotřebiče hrozí nebezpečí úrazu.

Před prvním použitím si pozorně přečtěte návod k použití do konce a dodržujte jej. Spotřebič může používat pouze osoba, která má pečlivě prostudovaný návod k obsluze.

Po vybalení spotřebiče se ujistěte, že spotřebič není poškozen. Poškozený spotřebič nezapínejte, vraťte ho do obchodu.

V zájmu zabránění úderu elektrickým proudem je ZAKÁZANÉ:

- používání spotřebiče s poškozenou síťovou šňůrou
- používání spotřebiče s mechanickým poškozením

Spotřebič vždy připojujte do zásuvky elektrické sítě, vybavené ochranným kolíkem s napětím odpovídajícím uvedenému na výrobním štítku spotřebiče.

Spotřebič používejte pouze v pracovní poloze a v dostatečné vzdálenosti od tepelných zdrojů (např. kamna, sporáku) nebo vlhkých povrchů jako jsou výlevky, umyvadla. Síťová šňůra se nesmí dotýkat horkého povrchu.

Nepoužívejte spotřebič ve volné přírodě.

Spotřebič není určen pro průmyslové využití. Tento spotřebič je určen pro používání v domácnosti a podobné použití jako:

- V obchodech a jiných pracovních prostředích;
- V hospodářských domech;
- Klienty v hotelech, motelech a jiných obytných prostorech;
- V prostředích ubytování s podáváním snídaně.

Spotřebič nenechávejte zapnutý bez dozoru.

Nesahejte do spotřebiče rukou ani žádným předmětem, dokud je spotřebič zapojen do elektrické sítě. Nedávejte žádné předměty do otvorů spotřebiče.

Když spotřebič nepoužíváte, vždy jej vypněte a síťovou šňůru odpojte od elektrické sítě. Zástrčku síťové šňůry nezasunujte do elektrické zásuvky a nevytahujte z něj mokřýma rukama a taháním za síťovou šňůru. Před čištěním síťovou šňůru vždy odpojte od elektrické sítě.

Pokud je síťová šňůra poškozena, musí ji vyměnit výrobce, jeho servisní služba nebo podobně kvalifikovaná osoba, aby se předešlo nebezpečí.

Opravu porouchaného spotřebiče svěřte do rukou odborníka. Spotřebič smí opravovat pouze odborně způsobilé osoby. Nesprávně provedená oprava může být příčinou vážného ohrožení pro uživatele. V případě poruchy se obraťte na specializovaný servis.

V případě vniknutí tekutiny do elektronické části spotřebiče před opětovným použitím spotřebič vysušte. Nikdy nezapínejte spotřebič, když je mokřý nebo vlhký. Používání spotřebiče v přítomnosti dítěte vyžaduje zvýšenou pozornost.

Tento spotřebič mohou používat děti od 8 roku věku a starší, pokud se jim poskytuje dohled nebo se jim poskytnou instrukce týkající se používání spotřebiče bezpečným způsobem a pokud rozumí příslušnému nebezpečí. Děti nesmí provádět čištění a užitelskou údržbu, pokud nejsou starší než 8 let a to pod dohledem. Držte spotřebič a šňůru mimo dosah dětí, pokud mají méně než 8 let. Děti se nesmějí hrát se spotřebičem.

Spotřebič není určen pro provoz prostřednictvím externího časovače nebo samostatného systému dálkového ovládání.

Spotřebič nikdy nepoužívejte pro jiné účely, než pro který je určen a popsán v tomto návodu.

Neodborným zacházením můžete spotřebič pokazit a na takový druh závady se záruka nevztahuje. Za škody způsobené neodborným nebo nesprávným používáním spotřebiče dodavatel ani prodejce neodpovídá.

Údržbu rozsáhlejšího charakteru nebo údržbu, která vyžaduje zásah do vnitřních částí spotřebiče, musí provést odborný servis.

Nedodržením pokynů výrobce zaniká právo na záruční opravu.



V zájmu zabránění úderu elektrickým proudem je ZAKÁZÁNO namáčet spotřebič do vody nebo jiné tekutiny.



Pozor! Teplota přístupných povrchů se může během provozu zvýšit. Povrch spotřebiče je během používání a těsně po použití horký. V zájmu předejití popálenin je zakázáno dotýkat se horkých částí spotřebiče.

Pokyny pro bezpečné používání kávovaru:

Před vyjmutím filtru nechte držák vychladnout, aby nedošlo k úrazu.

Před vařením kávy třeba vždy položit skleněnou nálevku na ohřívací talíř.

Nepoužívejte takové příslušenství, které není součástí spotřebiče, může způsobit různé poranění.

Nedotýkejte se horkých částí a součástí spotřebiče, použijte rukojeť.

Nedávejte horkou skleněnou nádobu na studený a mokrý povrch.

Nepoužívejte poškozenou skleněnou nádobu s uvolněnou rukojetí.

Nehýbejte spotřebičem, pokud se v něm nachází horká tekutina.

Nepoužívejte spotřebič v přítomnosti hořlavín.

Upozornění: Povrch skleněné nádoby je po uvaření kávy horký.

VÝSTRAHA: Plnicí otvor nesmí být během používání otevřený.

Upozornění: Tlak

Během používání nikdy neotevírejte nádrž na vodu, dokud je spotřebič pod tlakem.

Před otevřením se vždy ujistěte, zda spotřebič není pod tlakem, tlak lze bezpečně vypustit otevřením regulátoru páry.

Části spotřebiče

1. Uzávěr nádrže
2. Sítko
3. Odměrka
4. Přepínač pára / káva / vypnuto
5. Držák sítka
6. Signalizace zapnutí
7. Zajištění sítka
8. Vývod parní trysky
9. Rukojeť držáku sítka
10. Nástavec na parní trysku
11. Kryt skleněné nádoby
12. Ručka nádoby
13. Skleněná nádoba
14. Odnímatelný tácek
15. Odkapávací mísa
16. Přepínač funkcí
17. Káva
18. STOP
19. Vypnutí
20. Pára
21. Vložení
22. Zajištění

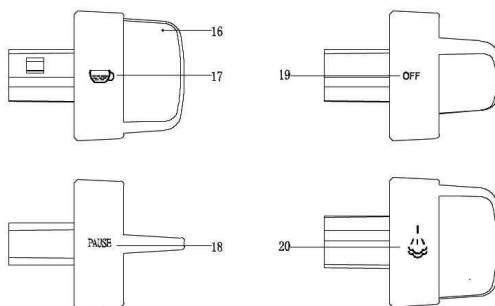
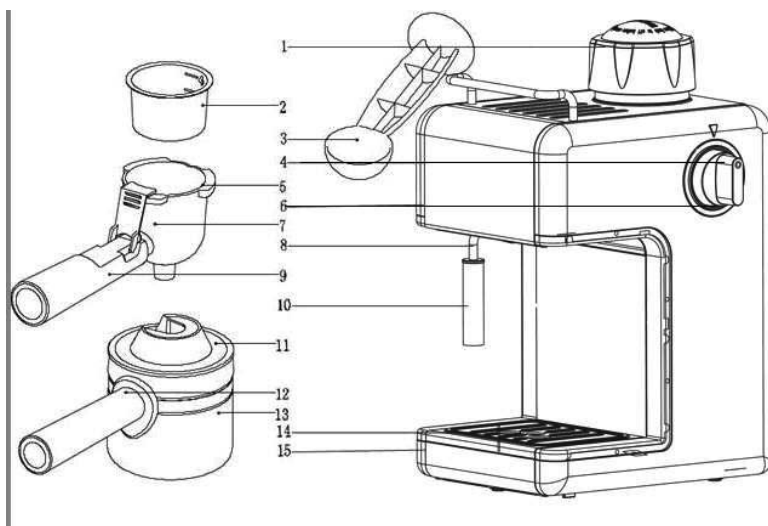

A. Před prvním použitím

1. Vybalte spotřebič a zkontrolujte, zda balení obsahuje všechny komponenty podle předchozího bodu.
2. Před použitím je třeba důkladně vyčistit všechny části spotřebiče. Postupujte podle bodu "Čištění a údržba". Po vyčištění poskládejte spotřebič.
3. Přesvědčte se, že filtr je na správném místě. Položte skleněnou výlevku na odnímatelný táč odkapávací misky.
4. Používejte spotřebič podle bodu "B" a "C". (Při prvním použití nevkládejte kávu do sítka). Zopakujte tento postup ještě dva - tři krát.

B. Příprava Espresso

1. Odstraňte uzávěr nádrže otáčením v protisměru chodu hodinových ručiček. Nalijte studenou vodu do nádržky. Dbejte na to, aby hladina vody nepřesáhla maximální kapacitu nádrže.

Poznámka:

- 1) Na skleněné výlevce jsou značky. Značka maximální kapacity se rovná čtyřem šálkům. Minimální kapacita se rovná 2 šálky.
- 2) Před nalitím odměřeného množství vody do nádrže se přesvědčte, že napájecí kabel je odpojen od elektrické sítě a přepínač funkcí je ve stavu

OFF
RELEASE

2. Nasadte uzávěr nádrže a zajistěte ho pootočením ve směru chodu hodinových ručiček.
3. Vložte sítko do držáku na sítko a nasypte odměrkou obvyklé množství kávy do sítka v závislosti na počtu uvařených dávek a požadované síly kávy a zatlačte přítlačnou plochou na odměrce. Na vnitřním okraji sítka jsou označení pro 2 a pro 4 šálky kávy. Tato označení mají pouze informativní charakter, množství kávy dávkujte podle vlastní chuti.
4. Očistěte okraj sítka a držák na sítko od kávy. Držák sítka vložte do spotřebiče s umístěním rukojeti v pozici označeném "INSERT". Přesvědčte se o tom, že drážky uzávěru na držáku sítka a na spotřebiči zapadají do sebe a zajistěte ho pootočením držáku sítka v protisměru hodinových ručiček až do polohy "LOCK".
5. Položte skleněnou výlevku na odnímatelný táč odkapávací misky.
6. Zapojte napájecí kabel do elektrické sítě. Zapněte spotřebič vypínačem na zadní straně spotřebiče. Přepínač funkcí nastavte do polohy označené znakem . Kontrolka indikuje zapnutí spotřebiče, za přibližně dvě minuty se káva uvaří.
7. Po vytečení dávky kávy přepínač funkcí přepněte do polohy "PAUSE", kontrolka zhasne. Káva je hotová, vyjměte skleněnou výlevku podnosu odkapávací misky.

OFF

Přepněte přepínač do pozice RELEASE, spotřebič vypustí zbytek páry.

UPOZORNĚNÍ:

Nenechávejte kávovar během provozu bez dozoru, může potřebovat zásah obsluhy.

- Spotřebič odpojte od elektrické sítě. Před otevřením nádržky s vodou se ujistěte, že spotřebič není pod tlakem. Způsob: Přepněte přepínač do pozice  OFF RELEASE, spotřebič vypustí zbytek páry přes trysku páry. Po vypuštění zbytku páry počkejte, dokud kávovar vychladne. Po vychladnutí můžete vyjmout sítko a otevřít poklop nádrže vody.
- Po uvaření kávy, vypuštění zbytku páry a vychladnutí spotřebiče vyjměte držák na sítko pootočením ve směru chodu hodinových ručiček, vysypte vyvařenou kávu ze sítka. Aby sítko nevypadlo z držáku sítka, zajistěte jej zajišťovací páčkou. Vyčistěte a opláchněte sítko.

Abyste dosáhli optimální chuti, použijte čerstvě mletou zrnkovou kávu.

C. Napěnění mléka / Příprava cappuccina

Cappuccino můžete snadno připravit, pokud do espresso kávy nalijete zpěněné mléko.

Příprava: Do nádrže nalijte o jednu dávku vody více, budete potřebovat páru na přípravu zpěněného mléka.

- Připravte kávu běžným způsobem podle bodu **B. Příprava Espresso**.
- Nalijte vychlazené mléko do nádoby, doporučujeme používat mléko z lednice. (Nepoužívejte horké mléko!)

Poznámka:

Doporučuje se používat nádobu s průměrem 70 +-5mm, a jelikož objem zpěněného mléka se zvětší, přesvědčte se o tom, že nádoba je dostatečně vysoká.

- Nalijte do nádrže vodu podle označení na odměrce a přepínač funkcí přepněte do polohy . Zapnutí spotřebiče signalizuje zapnutá kontrolka provozu.
- Připravte zpěněné mléko následovně: podržte nádobu s vychlazeným mlékem pod parní tryskou, ponořte parní trysku do mléka na cca 2 cm. Pára se spustí přibližně po 2 minutách. Pohybujte nádobou nahoru-dolů dokud se mléko nezpění.
- Po dosažení požadovaného množství zpěněného mléka nastavte přepínač do polohy "PAUSE". Nádobu s mlékem odložte a přepínač přepněte do polohy

 OFF RELEASE, spotřebič vypustí zbytek páry.

Poznámka:

Očistěte parní trysku hned po ukončení napěnění s navlhčenou houbou, přičemž je třeba postupovat zvláště opatrně, protože parní tryska je ještě horká!

6. Nalijte zpěněné mléko do připravené kávy, tak připravíte cappuccino. Podle chuti nasypete na pěnu kakaový prášek.

Poznámka:

Doporučuje se před opakovaným vařením kávy kávovar nechat vychladnout. V opačném případě v připravené kávě můžete cítit pachutí spálené kávy.

Upozornění: Tlak

- Nikdy neotvírejte nádrž na vodu a neodpojujte držák sítka od kávovaru během používání spotřebiče, nebo dokud je spotřebič pod tlakem!
- Před otevřením se vždy ujistěte, zda spotřebič není pod tlakem. Pro kontrolu postupujte podle níže uvedených kroků! Tento postup je třeba dodržet vždy, dokud je kávovar v provozu, nebo od posledního použití neuplynulo 10-15 minut:
 - Přepínač volby funkcí nastavte do vypnuté polohy. Kontrolka provozu zhasne. Odpojte spotřebič od elektrické sítě!
 - Přepínač volby funkcí nastavte do polohy vypouštění páry. Pokud z trysky páry vychází pára, to znamená, že v spotřebiči je ještě tlak. Zavřete výstup páry.
 - Do nádoby napusťte studenou vodu, položte pod výpusť páry, aby konec trysky se ponořil do vody. Přepínač funkcí nastavte do polohy vypouštění páry a počkejte, až se ukončí vypouštění páry. Přepínač přepněte do polohy vypnutí.
 - Můžete bezpečně otevřít uzávěr tlakové nádoby vody.

UPOZORNĚNÍ! - HORKÉ!

Během používání spotřebiče se nedotýkejte uzávěru tlakové nádoby! Nejprve vždy spotřebič vypněte, nechte vychladnout 2-3 minuty, vypusťte páru výše uvedeným způsobem.

Skleněná výlevka a tácek odkapávací nádoby je také horká, po ukončení vaření kávy se jich nedotýkejte!

Nepoužívejte spotřebič v blízkosti malých dětí. Dotýkat se horkých částí spotřebiče je nebezpečné!

Údržba a čištění

1. Napájecí kabel odpojte od elektrické sítě. Kávovar a jeho součásti čistěte ve vychlazeném a vypnutém stavu.
2. Vnější části častěji přetřete vlhkým hadrem. Při větší nečistotě použijte houbičku s čistícím prostředkem, dávejte pozor, abyste nenarušili povrch.
3. Po každém použití je třeba vyčistit sítko, pokrývku skleněné výlevky a držák na sítko vlažnou vodou s čistícím prostředkem na nádobí.
4. Vyčistěte všechny odnímatelné části spotřebiče. Nepoužívejte kovové houby a hrubozrnné čistící prostředky, čistící prostředky obsahující alkohol a ředidla.

Odstranění usazenin a vodního kamene

1. Doporučuje se jednou za dva-tři měsíce odstranit vodní kámen z kávovaru, aby kávovar fungoval bezchybně a vnitřní hadice byly čisté, bez usazenin, které by mohly ovlivnit kvalitu kávy.
2. Nalijte do nádrže na vodu po označení MAX přípravek na odstranění vodního kamene se studenou vodou, přípravky používejte podle jejich návodu k použití. Používejte přípravky na odstranění vodního kamene z domácích spotřebičů. Můžete používat i kyselinu citrónovou (dostupné v drogeriích nebo v lékárnách) zředěné s vodou v poměru 100:3.
3. Zavřete nádrž uzávěrem, vložte držák na sítko se sítkem bez kávy a skleněnou výlevku na určené místo a zapněte spotřebič. Převařte vodu s přípravkem (Podle bodu **B. Příprava Espresso**).

4. Přepínač nastavte do polohy označené znakem . Během čištění se vytvoří větší množství páry než obvykle. Nechte prokapat asi 2 šálky prostředku.

Přepněte přepínač funkcí do polohy  a počkejte 5 sekund.

5. Přepínač funkcí přepněte do polohy  a 2 minuty vypouštějte páru do vody.

Vypněte spotřebič přepínačem funkcí do polohy  a nechte zbývající přípravek v nádrži asi 15 minut.

6. Zapněte znovu spotřebič a body 4 a 5 zopakujte ještě alespoň 3 krát.
7. Na konci nechte vypařit všechnu tekutinu z nádrže a vylijte tekutinu z výlevky.
8. Po vychladnutí postup bodů 4 a 5 opakujte čistou vodou naplněnou do nádrže po značku MAX alespoň 3 krát. Při tomto úkonu netřeba čekat mezi vařením 15 minut, protože se to dělá bez kávy.
9. Pro dokonalé vyčištění vnitřních rozvodů zopakujte bod 8 alespoň 3 krát.

Aby se předešlo tvorbě vodního kamene, doporučujeme používat vodu přefiltrovanou přes filtrační konvici HAUSER FJ-360 nebo FJ-910.

Problém	Možná příčina	Řešení
Voda vytéká ze skleněné výlevky	Výlevka není umístěna správně napravte umístění výlevky	Napravte umístění výlevky
	Množství nalité vody přesáhl značku MAX	Hladina vody v nádrži musí být mezi značkami MIN a MAX
Kovová nádrž na vodu koroduje	Nevhodný typ použitého odstraňovače vodního kamene	Používejte odstraňovač vodního kamene určené pro domácí spotřebiče
Ze spodku spotřebiče vytéká voda	Přeplněná odkapávací nádoba	Vylijte vodu z odkapávací nádoby
	Poškozený spotřebič	Odneste do nejbližšího servisu
Vytéká voda z okraje držáku sítka	Na okraji držáku sítka je mletá káva	Očistěte okraj držáku sítka a těsnění
Uvařená káva má pachut' po octě nebo kyselině	o odstranění vodního kamene se nedostatečně propláchnout spotřebič čistou vodou	Znovu očistěte spotřebič dle bodu "Před prvním použitím" několikrát
	Mletá káva byla uskladněna na teplém a vlhkém místě a pokazila se	Používejte čerstvě mletou kávu, zbývající mletou kávu skladujte na chladném, suchém místě. Po otevření nového balíčku kávy znovu uzavřete balení a skladujte v chladničce aby se zachovala čerstvost
Kávovar se nezapne	Není připojena do elektrické sítě	Zapojte kávovar do elektrické sítě. Pokud ani poté nebude fungovat, zaneste do nejbližšího servisu.
Nevytváří pěnu na mléce	Nádoba je příliš velká, nebo není vhodná	Používejte vysokou, úzkou nádobu
	Použilo se nízkotučné mléko	Používejte polotučné nebo plnotučné mléko

Záruční podmínky

Záruka je poskytována na bezchybnou funkčnost po dobu 24 měsíců od data zakoupení výrobku spotřebitelem, v případě pronájmu produktu nebo splátkového prodeje začíná záruční doba dnem začátku pronájmu nebo dnem splátkového nákupu.

Záruka se vztahuje na závady způsobené chybou výroby nebo vadou materiálu. Záruka se nevztahuje na poškození způsobené používáním výrobku v rozporu s návodem k obsluze, nesprávným používáním, mechanickým poškozením (včetně poškození v průběhu přepravy), připojením výrobku na jiné než předepsané síťové napětí, živelnou pohromou, zásahem blesku, zásahem do vnitřního zapojení výrobku uživateli, také v případě úprav nebo oprav provedených osobami, které na takový úkon nemají oprávnění od výrobce nebo dovozce spotřebiče a po uplynutí dvouleté záruční doby.

Výrobek je určen k použití v domácnosti. Není určen pro profesionální použití. Při používání jiným způsobem nemůže být uplatněna záruka.

Bezplatný záruční servis je poskytován pouze v případě předložení dokladu o koupi. V případě neoprávněné reklamace (používání spotřebiče v rozporu s návodem, nesprávná manipulace se spotřebičem apod.) bude odesílateli účtován manipulační poplatek ve výši 250 Kč na pokrytí nákladů spojených s přijetím do servisu, vybalením, otestováním, vydáním a doručením reklamovaného výrobku zpět odesílateli.

Při výběru produktu je třeba zvážit, jaké funkce od výrobku požadujete. Pokud Vám nebude výrobek v budoucnu vyhovovat, tato skutečnost není důvodem k reklamaci.

Záruční reklamace se uplatňují v místě nákupu spotřebiče!

Informace pro uživatele o likvidaci použitého elektrického zařízení



Tento symbol na produktech a / nebo na přiložených dokumentech nebo obalech znamená, že použité elektrické a elektronické zařízení se nesmějí mísit s komunálním odpadem. Pro správné zacházení, obnovu a recyklaci odevzdejte tyto výrobky na určená sběrná místa, kde budou přijaty bez poplatku, nebo odevzdejte v místním maloobchodě, pokud si objednáte podobný nový výrobek. Správná likvidace těchto produktů pomůže ušetřit hodnotné zdroje a zabránit možným negativním dopadům na lidské zdraví a prostředí, které mohou jinak vzniknout z nesprávného zacházení s odpadem. Pro bližší informace o vašem nejbližším sběrném místě kontaktujte prosím vaše místní úřady. V případě nesprávného odvozu odpadu mohou být uplatněny pokuty v souladu se státní legislativou.

Informace o likvidaci v zemích mimo EU

Tento symbol platí pouze v Evropské unii. Pokud si přejete zlikvidovat tento produkt mimo Evropské unie, pro bližší informace kontaktujte vaše místní úřady nebo prodejce a informujte se o správné metodě likvidace.

NÁVOD NA POUŽITIE

HAUSER®

electronic

CE-929

Kávovar

Ďakujeme Vám za dôveru, ktorú ste preukázali zakúpením výrobku typu HAUSER. Tento spotrebič je výsledkom najnovšieho technického výskumu. Splňa všetky požiadavky kvality a estetiky. Pri jeho navrhovaní sa kládol maximálny dôraz na jeho bezpečnosť. Aby spotrebič bezpečne fungoval, je dôležité s ním odborne zaobchádzať. Pred jeho uvedením do prevádzky si pozorne prečítajte návod na použitie. Ten dobre uschovajte, aby ste ho v prípade potreby mohli opätovne použiť.



Technické parametre

Ako dovozcovia (Hauser Magyarország Kft., 2040 Budaörs, Baross u. 89.), potvrdzujeme, že výrobok spĺňa smernice EU o uvádzaní výrobkov na trh a je oprávnený používať značku CE. HAUSER CE-929 kávovar zodpovedá nasledujúcim technickým parametrom:

Napätie:	AC 230V/50Hz
Výkon:	800 W
Trieda dotykovej ochrany:	I.
Krajina pôvodu:	Čína



Výrobca si vyhradzuje právo na nepodstatné zmeny od pôvodného vyhotovenia.

Bezpečnostné pokyny

Základné bezpečnostné pokyny vždy vo vlastnom záujme dodržujte.

Pri nesprávnom používaní spotrebiča hrozí nebezpečenstvo úrazu.

Pred prvým použitím si pozorne prečítajte návod na použitie do konca a dodržujte ho. Spotrebič môže používať len osoba, ktorá má dôkladne preštudovaný návod na obsluhu.

Po vybalení spotrebiča sa uistite, že spotrebič nie je poškodený. Poškodený spotrebič nezapínajte, vráťte ho do obchodu.

V záujme zabránenia úderu elektrickým prúdom je **ZAKÁZANÉ** :

- používať spotrebič s poškodenou sieťovou šnúrou
- používať spotrebič s mechanickým poškodením.

Spotrebič vždy pripájajte do zásuvky elektrickej siete, vybavenej ochranným kolíkom s napätím zodpovedajúcim uvedenému na výrobnom štítku spotrebiča.

Spotrebič používajte výhradne v pracovnej polohe na miestach, kde nehrozí jeho prevrhnutie a v dostatočnej vzdialenosti od tepelných zdrojov (napr. kachlí, sporáka) alebo vlhkých povrchov ako sú výlevky, umývadlá. Sieťová šnúra sa nesmie dotýkať horúceho povrchu.

Nepoužívajte spotrebič vo voľnej prírode.

Spotrebič nie je určený na priemyselné využitie. Tento spotrebič je určený na používanie v domácnosti a na podobné účely ako napríklad:

- v obchodoch a iných podobných pracovných prostrediach;
- v hospodárskych domoch;
- klientmi v hoteloch, motelloch a iných obytných prostrediach;
- v prostrediach ubytovania s podávaním raňajok.

Spotrebič nenechávajte zapnutý bez dozoru.

Nesiahajte do spotrebiča rukou ani žiadnym predmetom, kým je spotrebič zapojený do elektrickej siete. Nedávajte žiadne predmety do vetracích otvorov spotrebiča.

Keď spotrebič nepoužívate, vždy ho vypnite a sieťovú šnúru odpojte od elektrickej siete. Zástrčku sieťovej šnúry nezasúvajte do elektrickej zásuvky a nevyťahujte ju z nej mokrými rukami a ťahaním za sieťovú šnúru. Pred čistením sieťovú šnúru vždy odpojte od elektrickej siete.

Ak je sieťová šnúra poškodená, musí ju vymeniť výrobca, jeho servisná služba alebo podobne kvalifikovaná osoba, aby sa predišlo nebezpečenstvu.

Opravu pokazeného spotrebiča zverte do rúk odborníka. Spotrebič smú opravovať iba odborne spôsobilé osoby. Nesprávne vykonaná oprava môže byť príčinou vážneho ohrozenia pre používateľa. V prípade poruchy sa obráťte na špecializovaný servis.

V prípade vniknutia tekutiny do elektronickej časti spotrebiča pred opätovným použitím spotrebič vysušte. Nikdy nezapínajte spotrebič, keď je mokrý alebo vlhký.

Používanie spotrebiča v prítomnosti dieťaťa si vyžaduje zvýšenú pozornosť.

Tento spotrebič môžu používať deti od 8 roku veku a staršie, ak sa im poskytuje dohľad alebo sa im poskytnú inštrukcie týkajúce sa používania spotrebiča bezpečným spôsobom a ak rozumejú príslušnému nebezpečenstvu. Deti nesmú vykonávať čistenie a používateľskú údržbu, pokiaľ nie sú staršie ako 8 rokov a to pod dohľadom. Držte spotrebič a šnúru mimo dosahu detí, pokiaľ majú menej ako 8 rokov. Deti sa nesmú hrať so spotrebičom.

Spotrebič nikdy nepoužívajte na iné účely, než na ktorý je určený a opísaný v tomto návode.

Neodborným zaobchádzaním môžete spotrebič pokaziť a na takýto druh poruchy sa záruka nevzťahuje. Za škody spôsobené neodborným alebo nesprávnym používaním spotrebiča dodávateľ ani predajca nezodpovedá.

Údržbu rozsiahlejšieho charakteru alebo údržbu, ktorá vyžaduje zásah do vnútorných častí spotrebiča, musí vykonať iba špecializovaný servis.

Nedodržaním pokynov výrobcu zaniká právo na záručnú opravu.



V záujme zabránenia úderu elektrickým prúdom je ZAKÁZANÉ namáčať spotrebič do vody alebo inej tekutiny.



Pozor! Teplota prístupných povrchov sa môže počas prevádzky zvýšiť. Povrch spotrebiča je počas používania a tesne po použití horúci. V záujme predchádzaniu popálenín je zakázané dotýkať sa horúcich častí spotrebiča.

Pokyny pre bezpečné používanie kávovaru:

Pred vybratím filtra nechajte držiak vychladnúť aby nedošlo k úrazu.

Pred varením kávy treba vždy položiť sklenenú výlevku na ohrievací tanier.

Nepoužívajte také príslušenstvo, ktoré nie je súčasťou spotrebiča, môže zapríčiniť rôzne poranenia.

Nedotýkajte sa horúcich častí spotrebiča, použite rukoväť.

Nedávajte horúcu sklenenú výlevku na studený a mokrý povrch.

Nepoužívajte poškodenú sklenenú výlevku s uvoľnenou rukoväťou.

Nehýbte spotrebičom, ak sa v ňom nachádza horúca tekutina.

Nepoužívajte spotrebič v prítomnosti horľavín.

Upozornenie: Povrch sklenenej výlevky je po uvarení kávy horúci.

VÝSTRAHA: Naplniaci otvor nesmie byť počas používania otvorený.

Upozornenie: Tlak

Nikdy neotvárajte nádrž na vodu počas používania, kým je spotrebič pod tlakom.

Pred otvorením sa vždy uistite, či spotrebič nie je pod tlakom, tlak je možné bezpečne vypustiť otvorením regulátora pary.

Časti spotrebiča

1. Uzáver nádrže
2. Sitko
3. Odmerka
4. Prepínač para/káva/vypnuté
5. Držiak sitka
6. Signalizácia zapnutia
7. Zaisťovanie sitka
8. Vývod parnej trysky
9. Rukoväť držiaka sitka
10. Parná tryska
11. Kryt sklenenej výlevky
12. Rúčka výlevky
13. Sklenená výlevka
14. Odnímateľná tácka
15. Odkvapkávacia miska
16. Prepínač funkcií
17. Káva
18. STOP
19. Vypnutie
20. Para
21. Vloženie
22. Zaistenie

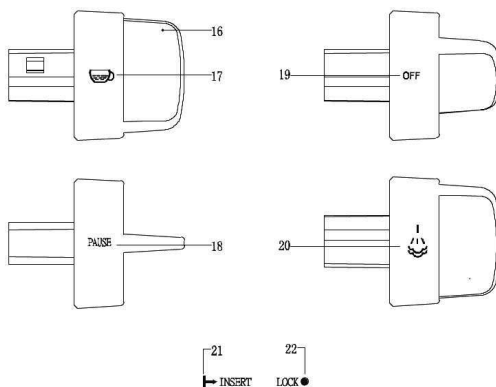
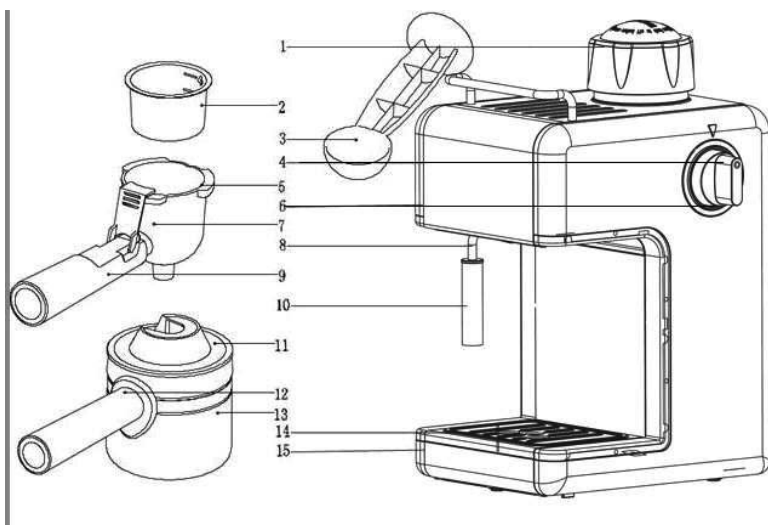

A. Pred prvým použitím

1. Vybaľte spotrebič a skontrolujte, či balenie obsahuje všetky komponenty podľa predošlého bodu.
2. Pred použitím treba dôkladne vyčistiť všetky časti spotrebiča. Postupujte podľa bodu „Čistenie a údržba“. Po vyčistení poskladajte spotrebič.
3. Presvedčte sa, že filter je na správnom mieste. Položte sklenenú výlevku na odnímateľnú tácku odkvapkávacej mysy.
4. Používajte spotrebič podľa bodu „B“ a „C“. (Pri prvom používaní nevkladajte kávu do sitka). Zopakujte tento postup ešte dva – tri krát.

B. Príprava Espresso

1. Odstráňte uzáver nádrže otáčaním v protismere chodu hodinových ručičiek. Nalejte studenú vodu do nádržky. Dbajte na to, aby hladina vody nepresiahla maximálnu kapacitu nádrže.



Poznámka:

1). Na sklenenej výlevke sú značky. Značka maximálnej kapacity sa rovná štyrom šálkom. Minimálna kapacita sa rovná 2 šálkom.

2). Pred naliatím odmeraného množstva vody do nádrže sa presvedčte, že napájací kábel je odpojený od elektrickej siete a prepínač funkcií je v stave

OFF
RELEASE

2. Nasadte uzáver nádrže a zaistite ho pootočením v smere chodu hodinových ručičiek.
3. Vložte sitko do držiaka na sitko a nasypťte odmerkou obvyklé množstvo kávy do sitka v závislosti od počtu uvarených dávok a požadovanej sily kávy a zatlačte prítlačnou plochou na odmerke. Na vnútornom okraji sitka sú označenia pre 2 a pre 4 šálky kávy. Tieto označenia majú len informatívny charakter, množstvo kávy dávajte podľa vlastnej chuti.
4. Očistite okraj sitka a držiak na sitko od kávy. Držiak sitka vložte do spotrebiča s umiestnením rukoväte v pozícii označenom „**INSERT**“. Presvedčte sa o tom, že drážky uzáveru na držiaku sitka a na spotrebiči zapadajú do seba a zaistite ho pootočením držiaka sitka v protismere hodinových ručičiek až do polohy „**LOCK**“.
5. Položte sklenenú výlevku na odnímateľnú tácku odkvapkávacej mysy.
6. Zapojte napájací kábel do elektrickej siete. Zapnite spotrebič vypínačom na zadnej strane spotrebiča. Prepínač funkcií nastavte do polohy označenej znakom . Kontrolka indikuje zapnutie spotrebiča, za približne dve minúty sa káva uvarí.

- Po vytečení dávky kávy prepínač funkcií prepnete do polohy „**PAUSE**“, kontrolka zhasne. Káva je hotová, odoberte sklenenú výlevku z tácky odkvapkávacej misky. Prepnete prepínač do pozície , spotrebič vypustí zvyšok pary.
UPOZORNENIE:
Nenechávajte kávovar počas prevádzky bez dozoru, môže potrebovať zásah obsluhy.
- Spotrebič odpojte od elektrickej siete. Pred otvorením nádržky s vodou sa uistite, že spotrebič nie je pod tlakom. Spôsob: Prepnete prepínač do pozície , spotrebič vypustí zvyšok pary cez trysku pary. Po vypustení zvyšku pary počkajte, kým kávovar vychladne. Po vychladnutí môžete vybrať sitko a otvoriť poklop nádrže vody.
- Po uvarení kávy, vypustení zvyšku pary a vychladnutí spotrebiča vyberte držiak na sitko pootočením v smere chodu hodinových ručičiek, vysypte vyvarenú kávu zo sitka. Aby sitko nevypadlo z držiaka sitka zaistite ho zaistovacou páčkou. Vyčistite a opláchnite sitko.

Aby ste dosiahli optimálnu chuť, použite čerstvo mletú zrnkovú kávu.

C. Napenenie mlieka / príprava cappuccina



Cappuccino môžete ľahko pripraviť ak do espresso kávy nalejete spenené mlieko.

Príprava:

- Pripravte kávu bežným spôsobom podľa bodu **B. Príprava Espresso**.
- Nalejte vychladené mlieko do nádoby, odporúčame používať mlieko z chladničky. (Nepoužívajte horúce mlieko!)

Poznámka:

Odporúča sa používať nádobu s priemerom 70+-5mm, a nakoľko objem speneného mlieka sa zväčší, presvedčte sa o tom, že nádoba je dostatočne vysoká.

- Nalejte do nádrže vodu podľa označenia na odmerke a prepínač funkcií prepnete do polohy . Zapnutie spotrebiča signalizuje zapnutá kontrolka prevádzky.
- Pripravte spenené mlieko nasledovne: podržte nádobu s vychladeným mliekom pod parnú trysku, ponorte parnú trysku do mlieka na cca 2 cm. Para sa spustí približne po 2 minútach. Pohybujte nádobou hore-dolu kým sa mlieko nespění.
- Po dosiahnutí požadovaného množstva speneného mlieka nastavte prepínač do polohy „**PAUSE**“. Nádobu s mliekom odložte a prepínač prepnete do polohy , spotrebič vypustí zvyšok pary.

Poznámka:

Očistite parnú trysku hneď po ukončení napenenia s navlhčenou hubou, pričom je potrebné postupovať zvlášť opatrne, nakoľko parná tryska je ešte horúca!

6. Nalejte spenené mlieko do pripravenej kávy, tak pripravíte cappuccino. Podľa chuti nasypete na penu kakaový prášok.

Poznámka:

Odporúča sa pred opakovaným varením kávy kávovar nechať vychladnúť. V opačnom prípade v pripravenej káve môžete cítiť pachutí spálenej kávy.

Upozornenie: Tlak

- Nikdy neotvárajte nádrž na vodu a neodpájajte držiak sitka od kávovaru počas používania spotrebiča, alebo kým je spotrebič pod tlakom!
- Pred otvorením sa vždy uistite, či spotrebič nie je pod tlakom. Pre kontrolu postupujte podľa nižšie uvedených krokov! Tento postup treba dodržať vždy, kým je kávovar v prevádzke, alebo od posledného použitia neuplynulo 10-15 minút:
 - Prepínač voľby funkcií nastavte do vypnutej polohy. Kontrolka prevádzky zhasne. Odpojte spotrebič od elektrickej siete!
 - Prepínač voľby funkcií nastavte do polohy vypúšťania pary. Ak z trysky pary vychádza para znamená to, že v spotrebiči je ešte tlak. Zatvorte výstup pary.
 - Do nádoby napustite studenú vodu, položte pod výpusť pary aby koniec trysky sa ponoril do vody. Prepínač funkcií nastavte do polohy vypúšťania pary a počkajte kým sa ukončí vypúšťanie pary. Prepínač prepnete do polohy vypnutia.
 - Môžete bezpečne otvoriť uzáver tlakovej nádoby vody.

UPOZORNENIE! – HORÚCE!

Počas používania spotrebiča nedotýkajte sa uzáveru tlakovej nádoby! Najprv vždy spotrebič vypnite, nechajte vychladnúť 2-3 minúty, vypustite paru hore uvedeným spôsobom.

Sklenená výlevka a tácka odkvapkávacej nádoby je takisto horúca, po ukončení varenia kávy sa ich nedotýkajte!

Nepoužívajte spotrebič v blízkosti malých detí. Dotýkať sa horúcich častí spotrebiča je nebezpečné!

Údržba a čistenie

1. Napájací kábel odpojte od elektrickej siete. Kávovar a jeho súčasti čistite vo vychladnutom a vypnutom stave.
2. Vonkajšie časti častejšie pretrite vlhkou handrou. Pri väčšej nečistote použite hubku s čistiacim prostriedkom, dávajte pozor, aby ste nenarušili povrch.

- Po každom použití treba vyčistiť sitko, pokrývku sklenenej výlevky a držiak na sitko vlažnou vodou s čistiacim prostriedkom na riad.
- Vyčistíte všetky odnímateľné časti spotrebiča. Nepoužívajte kovové špongie a hrubozrnné čistiace prostriedky, čistiace prostriedky obsahujúce alkohol a riedidlá.

Odstránenie usadenín a vodného kameňa

- Odporúča sa raz za dva-tri mesiace odstrániť vodný kameň z kávovaru, aby kávovar fungoval bezchybne a vnútorné hadice boli čisté, bez usadenín, ktoré by mohli ovplyvniť kvalitu kávy.
- Nalejte do nádrže na vodu po označenie MAX prípravok na odstránenie vodného kameňa so studenou vodou, prípravky používajte podľa ich návodu na používanie. Používajte prípravky na odstránenie vodného kameňa z domácich spotrebičov. Môžete používať aj kyselinu citrónovú (dostupné v drogeriách alebo v lekárňach) zriedené s vodou v pomere 100:3.
- Zavrite nádrž uzáverom, vložte držiak na sitko so sitkom bez kávy a sklenenú výlevku na určené miesto a zapnite spotrebič. Prevarte vodu s prípravkom (Podľa bodu **B. Príprava Espresso**).
- Prepínač nastavte do polohy označenej znakom . Počas čistenia sa vytvorí väčšie množstvo pary ako zvyčajne. Nechajte prekvapkať asi 2 šálky prostriedku.

Prepnite prepínač funkcií do polohy  **RELEASE** a počkajte 5 sekúnd.

- Prepínač funkcií prepnite do polohy  a 2 minúty vypúšťajte paru do vody.

Vypnite spotrebič prepínačom funkcií do polohy  **RELEASE** a nechajte zvyšný prípravok v nádržke asi 15 minút.

- Zapnite znovu spotrebič a body 4 a 5 zopakujte ešte aspoň 3 krát.
- Na konci nechajte vypariť všetku tekutinu z nádrže a vylejte tekutinu z výlevky.
- Po vychladnutí postup bodov 4 a 5 zopakujte čistou vodou naplnenou do nádrže po značku MAX aspoň 3 krát. Pri tomto úkone netreba čakať medzi varením 15 minút, nakoľko sa to robí bez kávy.
- Pre dokonalé vyčistenie vnútorných rozvodov zopakujte bod 8 aspoň 3 krát.

Aby sa predišlo tvorbe vodného kameňa, odporúčame používať vodu prefiltrovanú cez filtračnú kanvicu HAUSER FJ-360 alebo FJ-910.

Problém	Možná príčina	Riešenie
Voda vyteká zo sklenenej výlevky	Výlevka nie je umiestnená správne	Napravte umiestnenie výlevky
	Množstvo naliatej vody presiahol značku MAX	Hladina vody v nádrži musí byť medzi značkami MIN a MAX
Kovová nádrž na vodu koroduje	Nevhodný typ použitého odstraňovača vodného kameňa	Používajte odstraňovač vodného kameňa určené pre domáce spotrebiče
Zo spodku spotrebiča vyteká voda	Naplnená odkvapkávacia nádoba	Vylejte vodu z odkvapkávacej nádoby
	Poškodený spotrebič	Odneste do najbližšieho servisu
Vyteká voda z okraja držiaka sitka	Na okraji držiaka sitka je mletá káva	Očistite okraj držiaka sitka a tesnenie
Uvarená káva má pachuť po octe alebo kyseline	Po odstránení vodného kameňa sa nedostatočne prepláchol spotrebič čistou vodou	Znovu očistite spotrebič podľa bodu „Pred prvým použitím“ niekoľko krát
	Mletá káva bola uskladnená na teplom a vlhkom mieste a pokazila sa	Používajte čerstvo mletú kávu, zostávajúcu mletú kávu skladujte na chladnom, suchom mieste. Po otvorení nového balíka kávy znovu uzavrite balenie a skladujte v chladničke aby sa zachovala čerstvosť
Kávovar sa nezapne	Nie je pripojená do elektrickej siete	Zapojte kávovar do elektrickej siete. Ak ani po tom nebude fungovať, zaneste do najbližšieho servisu.
Nevytvára penu na mlieku	Nádoba je príliš veľká, alebo nie je vhodná	Používajte vysokú, úzku nádobu
	Použilo sa nízkotučné mlieko	Používajte polotučné alebo tučné mlieko

Záručné podmienky

Záruka je poskytovaná na bezchybnú funkčnosť po dobu 24 mesiacov od dátumu zakúpenia výrobku spotrebiteľom, v prípade prenájmu výrobku alebo splátkového predaja začína záručná doba dňom začiatku prenájmu alebo dňom splátkového nákupu.

Záruka sa vzťahuje na závady spôsobené chybou výroby alebo chybou materiálu. Záruka sa nevzťahuje na poškodenia zapríčinené používaním výrobku v rozpore s návodom na obsluhu, nesprávnym používaním, mechanickým poškodením (vrátane poškodenia v priebehu prepravy), pripojením výrobku na iné než predpísané sieťové napätie, živelnou pohromou, zásahom blesku, zásahom do vnútorného zapojenia výrobku užívateľom, taktiež v prípade úprav alebo opráv vykonaných osobami, ktoré na takýto úkon nemajú oprávnenie od výrobcu alebo dovozcu spotrebiča a po uplynutí dvojročnej záručnej doby.

Výrobok je určený na používanie v domácnosti. Nie je určený na profesionálne použitie. Pri používaní iným spôsobom záruka nemôže byť uplatnená.

Bezplatný záručný servis je poskytovaný iba v prípade predloženia dokladu o kúpe. V prípade neoprávnenej reklamácie (používanie spotrebiča v rozpore s návodom, nesprávna manipulácia s spotrebičom a pod.) bude odosielateľovi účtovaný manipulačný poplatok vo výške 10€ na pokrytie nákladov spojených s prijatím do servisu, vybalením, otestovaním, vydaním a doručením reklamovaného výrobku späť odosielateľovi.

Pri výbere výrobku je potrebné zvážiť, aké funkcie od výrobku požadujete. Ak Vám nebude výrobok v budúcnosti vyhovovať, táto skutočnosť nie je dôvodom na reklamáciu.

Záručná reklamácia sa uplatňuje v mieste nákupu spotrebiča!

Informácie pre užívateľov o likvidácii použitého elektrického zariadenia



Tento symbol na produktoch a/alebo na priložených dokumentoch alebo obaloch znamená, že použité elektrické a elektronické zariadenia sa nesmú miešať s komunálnym odpadom. Pre správne zaobchádzanie, obnovu a recykláciu odovzdajte tieto produkty na určené zberné miesta, kde budú prijaté bez poplatku, alebo odovzdajte v miestnom maloobchode v prípade, ak si objednáte podobný nový výrobok. Správna likvidácia týchto produktov pomôže ušetriť hodnotné zdroje a zabrániť možným negatívnym vplyvom na ľudské zdravie a prostredie, ktoré môžu inak vzniknúť z nesprávneho zaobchádzania s odpadom. Pre bližšie informácie o vašom najbližšom zbernom mieste kontaktujte prosím vaše miestne úrady. V prípade nesprávneho odvozu odpadu môžu byť uplatnené pokuty v súlade so štátnou legislatívou.

Informácie o likvidácii v krajinách mimo Európskej únie

Tento symbol platí iba v Európskej únii. Ak si prajete zlikvidovať tento produkt mimo Európskej únie, pre bližšie informácie kontaktujte vaše miestne úrady alebo predajcu a informujte sa o správnej metóde likvidácie.

