

TESLA

WASHER DRYER

WW86491M

User Manual

ENG

BIH/
CG

GR

HR

MK

RO

SLO

SRB



Product images are for illustrative purposes only and may differ from the actual product.

SAFETY INSTRUCTIONS

Please read the following safety information thoroughly and follow it strictly to minimize the risk of fire or explosion, electric shock and to prevent property damage, personal injury or loss of life. Failing to follow these instructions shall void any warranty.

WARNING!

This combination of symbol and signal word indicates a potentially dangerous situation which may result in death or serious injuries unless it's avoided.

CAUTION!

This combination of symbol and signal word indicates a potentially dangerous situation which may result in slight or minor injuries or damage to property and the environment.

NOTE

This combination of symbol and signal word indicates a potentially dangerous situation which may result in slight or minor injuries.

WARNING!

The electric shock!

- If the supply cord is damaged, it must be replaced by the manufacturer, its service agent or similarly qualified persons in order to avoid a hazard.
- If the machine is damaged, it must not be operated unless repaired by the manufacturer, its service agent or similarly qualified persons. Risk of electric shock!
- The appliance can be used by children aged from 8 years and above and persons with reduced physical, sensory or mental capabilities or lack of experience and knowledge if they have been given supervision or instruction concerning use of the appliance in a safe way and understand the hazards involved. Children shall not play with the appliance. Cleaning and user maintenance shall not be made by children without supervision.
- Children should be supervised that they do not play with the appliance.
- Children 3 years and under shall be kept away from the appliance or continuously supervised.
- Animals and children may climb into the machine. Check the machine before every operation.
- Do not climb or sit on the appliance.

INSTALLATION LOCATION AND SURROUNDING

- All washing and additional substances are to be kept in a safe place out of the reach of children.
- Do not install the machine on a carpet floor. The obstruction of the openings by a carpet can damage the machine.
- Keep the appliance clear from heating sources and direct sunlight to avoid plastic and rubber parts to corrode.
- Do not use the appliance in humid environments or rooms containing explosive or caustic gas. In case of water leakage or water splashes let the appliance dry in the open air.
- The appliance must not be installed behind a lockable door, a sliding door or a door with a hinge on the opposite side to that of the washer dryer.
- Do not operate the machine in rooms with a temperature of below 5°C. This can cause damages to parts of it. If it is unavoidable, make sure to drain the water completely from the appliance after every use (see „Maintenance - Cleaning of drain pump filter“) to avoid damages caused by frost.
- Never use flammable sprays or substances in the immediate proximity of the appliance.

INSTALLATION

- Remove all packaging material and transport bolts before using the appliance. Otherwise, serious damage may result.
- This appliance is equipped with a single inlet valve and can be connected to the cold water supply only.

- Mains plug must be accessible after installation.
- Before washing clothes for the first time, the product shall be operated once throughout all the procedures without any clothes inside.
- Before using the washer dryer, the product shall be calibrated.
- Do not put any excessively heavy objects on the appliance, like water containers or heating devices.
- The new hose-sets supplied with the appliance are to be used and that old hose-sets should not be reused.
- Max. Inlet water pressure 1 MPa. Min. inlet water pressure 0.05 MPa.

ELECTRICAL CONNECTION

- Make sure the supply cable is not trapped by the machine, it can get damaged.
- Connect the product to a grounded outlet protected by a fuse complying with the values in the " Technical specifications" table. The grounding installation has to be made by a qualified electrician. Ensure that the machine is installed in accordance with the local regulations.
- Water and electrical connections must be carried out by a qualified technician in accordance with the manufacturer's instructions and local safety regulations.



WARNING!

- Don't use multiple plugs or extension cords.
- The appliance must not have an external switching device such as a timer or connected to a circuit that is regularly switched on and off.
- Do not pull the plug out of the mains outlet if there is flammable gas around.
- Never pull out power plug with wet hands.
- Always pull at the plug, not at the cable.
- Always unplug the appliance if it is not being used.

WATER CONNECTIONS

- Check the connections of the water inlet tubes, the water tap and the outlet hose for possible problems due to changes of water pressure. If the connections loosen or leak close the water tap and get it repaired. Do not use the appliance before the pipes and hoses are installed properly by qualified persons.
- Glass door may become very hot during the operation. Keep children and pets far away from the machine while it is operating.
- The water inlet and outlet hoses have to be safely installed and remain undamaged. Otherwise, water leakage can occur.
- Do not remove the drain pump filter while there is still water in the appliance. Big quantities of water can leak out, and there is a risk of scalding due to hot water.

OPERATION AND MAINTENANCE



WARNING!

- Never stop the washer dryer before the end of the drying cycle unless all items are quickly removed and spread out so that the heat can dissipate.
- The washer dryer is not to be used if industrial chemicals have been used for cleaning. Risk of explosion.
- Never use any flammable, explosive or toxic solvents. Do not use gasoline and alcohol etc. as detergents. Only select detergents that are suitable for machine washing.
- Make sure that all pockets are emptied. Sharp and rigid items such as coins, brooches, nails, screws, stones etc. may cause serious damages to this machine.
- Remove all objects from pockets such as lighters and matches before use the appliance.
- Thoroughly rinse items that have been washed by hand.
- Do not dry unwashed items in the appliance.
- Items that have been soiled with substances such as cooking oil, acetone, alcohol, petrol, kerosene, spot removers, turpentine, wax and wax removers should be washed in hot with an extra amount of detergent before being dried in the appliance.
- Items containing foam rubber (latex foam), shower caps, water proof textiles, rubber backed articles and clothes or pillows fitted with foam rubber pads should not be dried in the machine.
- Fabric softeners or similar products should be used as recommended in their instructions.
- Never try to open the door forcefully. The door will unlock shortly after the end of a cycle.
- Please do not close the door with excessive force. If it is found difficult to close the door, please check if

the clothes are properly inserted and distributed.

- Always unplug the appliance and close the water tap before cleaning and maintenance and after each use.
- Never pour water over the appliance for cleaning purpose. Risk of electric shock!
- Repairs shall only be carried out by the manufacturer, its service agent or similarly qualified persons in order to avoid a hazard. The producer will not be responsible for damages caused by the intervention of not authorized persons.

TRANSPORT

- Before Transport:
 - Bolts shall be reinstalled to the machine by a specialized person
 - Accumulated water shall be drained out of the machine
- This appliance is heavy. Transport with care. Never hold any protruding part of the machine when lifting. The machine door cannot be used as a handle.

INTENDED USE

The product is intended only for home use and for textiles in household amounts suitable for machine washing and drying. This appliance is for indoor use only and not intended for built in use. Only use according to these instructions. The appliance is not intended for commercial use. Any other use is considered as improper use. The producer is not responsible for any damage or injuries that may result of it.

- This appliance is intended to be used in household and similar applications such as:
 - Staff kitchen areas in shops, offices and other working environments;
 - Farm houses;
 - By clients in hotels, motels and other residential type environments;
 - Bed and breakfast type environments;
 - Areas for communal use in blocks of flats or in launderettes.

Packaging/Old appliance



This marking indicates that this product should not be disposed with other household wastes throughout the EU. To prevent possible harm to the environment or human health from uncontrolled waste disposal, recycle it responsibly to promote the sustainable reuse of material resources. To return your used device, please use the collection systems or contact the retailer where the product was purchased. They return and can take this product for environmental safe recycling.

INSTALLATION

Product Description

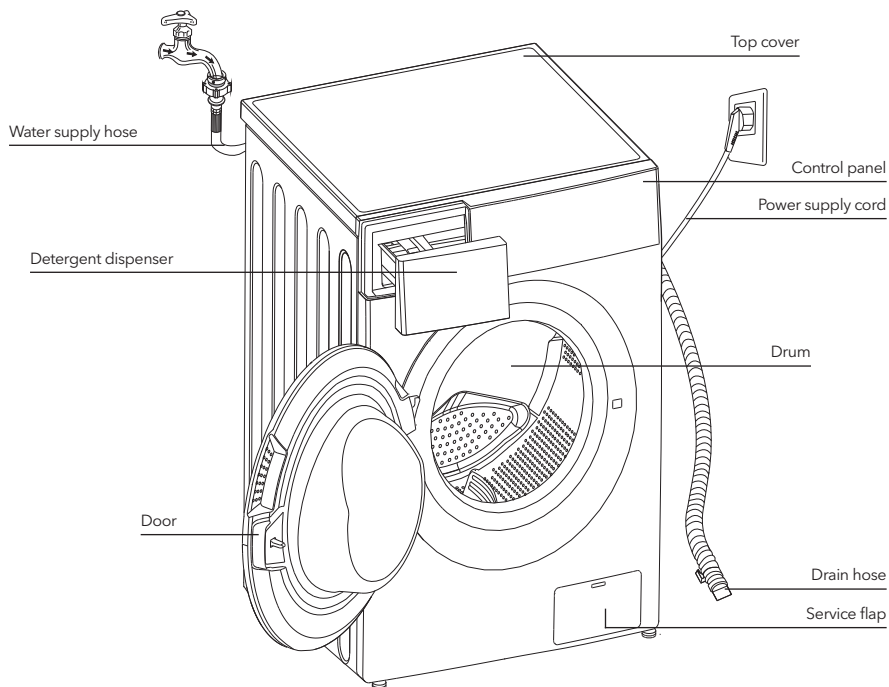

NOTE

- The product line chart is for reference only, please refer to real product as standard.

Accessories



4 x Cover caps

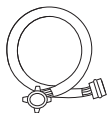

1 x Supply hose
cold water



Owner's manual

Installation area

WARNING!

- Stability is important to prevent the product from wandering! Make sure the machine is standing leveled and stable.
- Make sure that the product should not stand on the power cord.
- Make sure to maintain the minimum distances from the walls as shown in the picture.

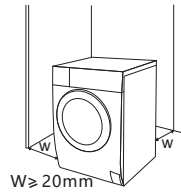

Before installing the machine, the location characterized as follows shall be selected:

1. Rigid, dry, and level surface
2. Avoid direct sunlight
3. Sufficient ventilation
4. Room temperature is above 0 °C
5. Keep far away from the heat sources such as coal or gas burning appliances.



Unpacking the washer dryer

WARNING!

- Packaging material (e.g. Films, Styrofoam) can be dangerous for children.
- There is a risk of suffocation! Keep all packaging well away from children.

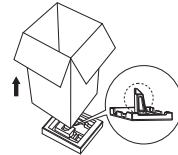

1. Remove the cardboard box and styrofoam packing.
2. Lift the washing machine and remove the base packing. Make sure the small triangle foam is removed with the bottom one together. If not, lay the unit down with side surface, then remove the small foam from the unit bottom manually.
3. Remove the tape securing the power supply cord and drain hose.
4. Remove the inlet hose from the drum.

Remove transport bolts

WARNING!

- You must remove the transport bolts from the backside before using the product.



Loosen the 4 transport bolts with a spanner

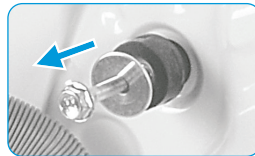

Remove the bolts including the rubber parts and keep them for future use.

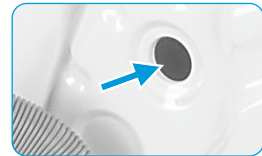

Close the holes using transport hole plugs

Levelling the washer dryer



WARNING!

- The lock nuts on all four feet must be screwed tightly against the housing.

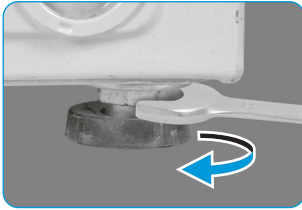

- Loosen the lock nut.
- Turn the foot until it reaches the floor.
- Adjust the legs and lock the nuts with a spanner. Make sure the machine is level and steady.

Connect Water Supply Hose



WARNING!

- To prevent leakage or water damage, follow the instructions in this chapter!
- Do not kink, crush, modify or sever water inlet hose.

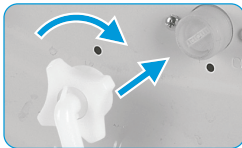

Connect the water supply hose to the water inlet valve and a water tap with cold water as indicated.



NOTE

- Connect manually, do not use tools. Check if the connections are tight.

Drain Hose



WARNING!

- Do not kink or protract the drain hose.
- Position drain hose properly ,otherwise damage might result of water leakage.

There are two ways to place the end of drain hose:

- Put it into the water trough.

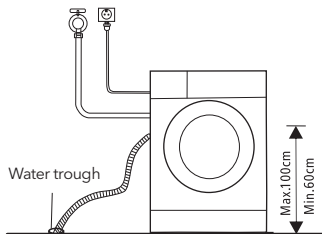

- Connect it to the branch drain pipe of the trough.

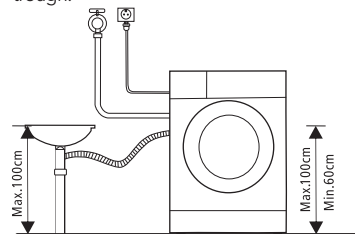

OPERATIONS

Quick Start

! CAUTION!

- Before washing, please make sure it's installed properly.
- Your appliance was thoroughly checked before it left the factory. To remove any residual water and to neutralize potential odors, it's recommended to clean your appliance before first use. For this reason, start the Cotton program at 90°C without laundry and detergent.

☰ CALIBRATION

It's recommended to calibrate the washing machine, so that provide the best performance. The appliance is able to detect the amount of laundry loaded. This function is optimizing the product performance by minimizing energy and water consumption, saving you money and time. For this reason it's recommended to calibrate the appliance for best use.

1. Remove all accessories from the drum and close the door;
2. Insert the mains plug to the socket;
3. Switch on the washer dryer and press "Delay" and "Temp." simultaneously for 10 seconds until "t19" is displayed;
4. Press ▷|| start the appliance and wait till "*****" is displayed.

1. Before Washing

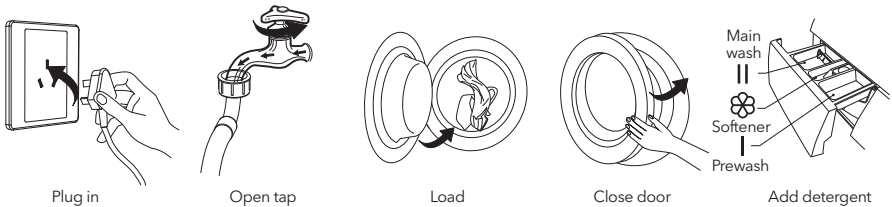

Plug in

Open tap

Load

Close door

Add detergent

☰ NOTE

- Detergent need to be added in compartment I if the pre-wash function is selected.

2. Washing

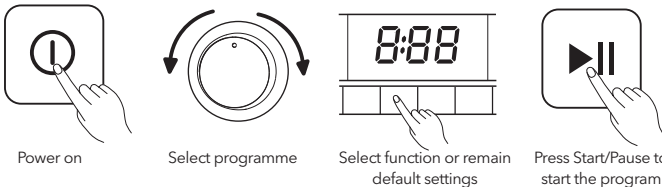

Power on

Select programme

Select function or remain default settings

Press Start/Pause to start the program

3. After Washing

Buzzer beep and "End" on display.

Before Each Washing

- The working condition of the washer should be (5-40) °C. If used under 0 °C, the inlet valve and draining system may be damaged. If the machine is placed under condition of 0 °C or less, then it should be transferred to normal ambient temperature to ensure the water supply hose and drain hose are not frozen before use.
- Please check the labels and the explanation of using detergent before wash. Use non-foaming or less-foaming detergent suitable for machine washing properly.



Check the label



Take out the items out of the pockets



Knot the long strips, zip or button

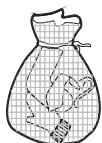

Put small clothes into the pill slip

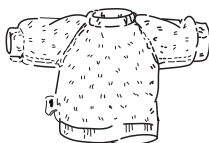

Turn easy-pilling and long-pile fabric inside out





Separate clothes with different textures

WARNING!

- When washing a single clothes, it may easily cause great eccentricity and give alarm due to great unbalance. Therefore it is suggested to add one or two more clothes to be washed together so that draining can be done smoothly.
- Don't wash clothes that have been in touch with kerosene, gasoline, alcohol and other flammable materials.

Detergent Dispenser

- I Prewash detergent
- II Main wash detergent
-  Softener
-  Release button to pull out the dispenser

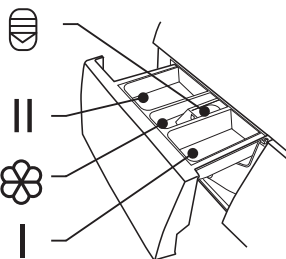

CAUTION!

- Detergent only need to be added in "compartment I" after selecting pre-wash function.

Program	I	II	☼
1 Hour W/D		●	○
Cotton	○	●	○
Mix	○	●	○
Synthetic	○	●	○
Wash and Dry		●	○
Dry Only			
Air Wash			
Spin Only			

Program	I	II	☼
Rinse & Spin			○
ECO 40-60		●	○
Intensive		●	○
Jeans	○	●	○
Wool		●	○
20°C		●	○
Quick 15		●	○

● Means must

○ Means optional

Detergent Recommendation

Recommended washing detergent	Wash cycles	Washing temp.	Type of laundry and textile
Heavy-duty detergent with bleaching agents and optical brighteners	Cotton ECO 40-60 Mix, Intensive	20/30/40/60	White laundry made from boil-proof cotton or linen
Colour detergent without bleaching agent and optical brighteners	Cotton, ECO40-60, Mix, Intensive	Cold/20/30/40	Coloured laundry made from cotton or linen
Color or mild detergent without optical brighteners	Synthetic	Cold/20/30/40	Coloured laundry made from easy care fibres or synthetic materials
Mild washing detergent	Synthetic	20 /30	Delicate textiles, silk, viscose
Special wool detergent	Wool	20/30	Wool

NOTE

- Agglomerating or ropy detergent or additive can be diluted in some water before pouring it into the detergent dispenser, to avoid its inlet to get blocked and thus cause a water overflow.
- Please choose the suitable type of detergent to get a maximum of washing performance and a minimum of water and energy consumption
- To achieve the best cleaning result a proper detergent dosing is important.
- Use a reduced detergent amount if the drum is not filled completely.
- Always adjust the amount of detergent to the water hardness, if your tap water is soft, use less detergent.
- Dose according to how dirty your laundry is, less dirty clothes require less detergent.
- Highly concentrated (compact detergent) requires particularly accurate dosing.

Following symptoms are a sign of detergent overdosing:

- heavy foam formation
- poor washing and rinsing result

Following symptoms are a sign of detergent underdosing:

- laundry turns grey
- built-up of limescale deposits on the drum, the heating element and/or the laundry

Control Panel

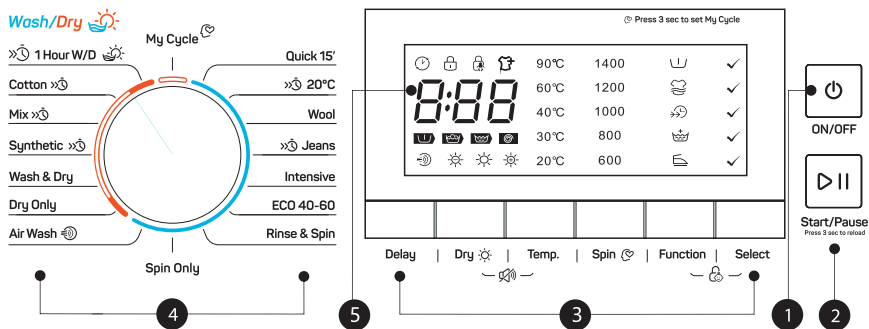

NOTE

- The chart is for reference only, please refer to real product as standard.

1. On/Off

Turn the appliance on and off.

2. Start/Pause

Start or pause your programme.

3. Option

This allows you to select additional functions and will light when selected.

4. Programmes

Available according to the laundry type.

5. Display

The display shows settings, estimated remaining time, options and status messages.

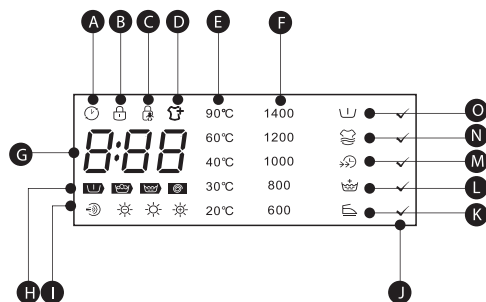

A Display	J Select
B Door Lock	K Anti-crease
C Child Lock	L Extra Rinse
D Reload	M Speed Wash
E Temp.	N Extra Wash
F Speed	O Prewash
G Wash Time 1:25	Delay Time 2h
	Error E20
	End End
H Prewash-Wash-Rinse-Spin	
I Air Dry-Gentle Dry-Normal Dry-Extra Dry	

Programmes

Program	Load (kg)	Display Time
	8.0	8.0
☀ 1 Hour W/D	1.0/1.0	0:58
☀ Cotton	8.0/6.0	2:59
☀ Mix	8.0/6.0	0:58
☀ Synthetic	4.0/4.0	2:45
☀ Wash and Dry	6.0/6.0	5:11
☀ Dry Only	-/6.0	4:14
Air Wash	1.0	0:30
Spin Only	8.0	0:12
Rinse & Spin	8.0	0:20
ECO 40-60	8.0	3:35
Intensive	8.0	3:48
Delicate	2.0	0:50
Wool	2.0	1:07
20°C	4.0	1:01
Quick 15'	2.0	0:15



NOTE

The parameters in this table are only for user's reference. The actual parameters may be different with the parameters in above mentioned table.

WW86491M						
Cycle	Nominal capacity in kg	Cycle duration in h:min	Energy consumption in KWh/cycle	Water consumption in m liter//operalling cycle	Highest temperature °C	Residual moisture in % / Spin speed
20°C	4.0	1:01	0.15	50	20	65%/1000
Cotton 60°C	8.0	3:44	1.498	70	60	53%/1400
Intensive	8.0	3:48	1.100	70	40	70%/800
Mix	8.0	1:20	0.75	65	40	70%/800
Quick 15'	2.0	0:15	0.030	40	Cold	75%/800
ECO 40-60	8.0	3:38	0.871	64	40	53%/1400
	4.0	2:48	0.530	46.3	33	53%/1400
	2.0	2:48	0.205	33.4	23	53%/1400
Wash and Dry	6.0	9:30	4.680	108.4	39	0%/1400
	3.0	6:40	2.400	63.5	27	0%/1400

- The above data is for reference only, and the data may change due to different actual use conditions.
- The valves given for programmes other than the ECO 40-60 programme and the Wash and Dry cycle are indicative only.
- Concerning to Regulation(EU) No 1061/2010,
The EU energy efficiency class is: A
Energy test program: Intensive;Speed:The highest speed; Temp.: 60°C;
Other as the default.
Load for 8.0Kg machine:6.0Kg.
- Concerning to Regulation(EU) 2019/2023,
The EU energy efficiency class is: E
Energy test program: ECO 40-60/Wash & Dry.
ECO 40-60: as the default
Half load for 8.0Kg machine:4.0Kg.
Quarter load for 8.0Kg machine:2.0Kg.
Wash and dry : dry level: ☼ (Extra Dry),Other as the default.
Load for 8.0Kg machine:6.0Kg.
Half load for 6.0Kg machine:3.0Kg.

1. Maximum amount of dry textiles that can be treated in the respective cycle
2. The highest temperature reached by the laundry in the wash cycle for at least 5 minutes.
3. Residual moisture after the wash cycle in water content percent and the spin speed at which this was achieved.
4. The ECO 40-60 programme is able to clean normally soiled cotton laundry declared to be washable at 40°C or 60°C, together in the same cycle. This programme is used to assess the compliance with the regulation (EU) 2019/2023.
5. The Wash and Dry programme, dry level setting "☼" Extra Dry is able to clean normally soiled cotton laundry declared to be washable at 40°C or 60°C, together in the same cycle, and to dry it in such a way that it can be immediately stored in a cupboard.
This programme is used to assess the compliance with the regulation (EU) 2019/2023.

The most efficient programmes in terms of energy consumption are generally those that perform at lower temperatures and longer duration.

Loading the household washer-dryer up to the capacity indicated for the respective programmes will contribute to energy and water savings.

Noise and remaining moisture content are influenced by the spinning speed: the higher the spinning speed in the spinning phase, the higher the noise and the lower the remaining moisture content.

CAUTION!

- If there is any break in the power supply while the machine is operating, a special memory stores the selected programme. The machine will continue the programme when the power supply is re-established.

Programs

Programs are available according to the laundry type.

Programs	
1Hour W/D	For small synthetic clothes or shirts, load limitation is 1 kg (about 4 shirts).
Cotton	Hard-wearing textiles, heat-resistant textiles made of cotton or linen.
Mix	Mixed load consisting of textiles made of cotton and synthetics.
Synthetic	Wash synthetic articles, for example: shirts, coats, blending. While washing the knitting textiles, detergent quantity shall be reduced due to its loose string construction and easily forming bubbles.
Wash and Dry	The standard energy program.
Dry Only	Select it to dry clothes, the temperature is different .The drying time according to the load.
Air Wash	Clothes is roasted to remove peculiar smell without water in high temperature.
Spin Only	Extra spin with selectable spin speed.
Rinse & Spin	Extra rinse with spin.
ECO 40-60	This program is specially designed for washing duvet coats. Default 40 ,not selectable,suitable for laundry washing at about 40°C-60°C.
Intensive	To increase the washing effects, washing time is increased.
Jeans	For delicate, washable textiles, e.g. made of silk, satin, synthetic fibres or blended fabrics.
Wool	Hand or machine-washable wool or richwool textiles.Especially gentle wash programme to prevent shrinkage, longer programme pauses (textiles rest in wash liquor).
20°C	20°C default, can choose cold water.
Quick 15'	Extra short programme approx, suitable for lightly soiled washing as a small amounts of laundry.

Option

Cycle	Default Temp. (°C)	Default spin speed in rpm	Additional Functions
		1400	
Quick 15'	Cold	800	🕒
20°C	20	1000	🕒, 🌀, 👑
Wool	40	600	🕒, 👑
Jeans	30	1000	🕒, 🌀, 👑, ⏸
Intensive	40	800	🕒
ECO 40-60	--	1400	🕒
Rinse & Spin	--	1000	🕒, 👑
Spin Only	--	1000	🕒
Air Wash	--	--	🕒
Dry Only	--	1200	🕒
Wash and Dry	--	1400	🕒
Synthetic	40	1200	🕒, 🌀, 👑, ⏸
Mix	40	800	🕒, 🌀, 👑, ⏸
Cotton	40	1400	🕒, 🌀, 👑, ⏸
1Hour W/D	Cold	1400	🕒

 **NOTE**

- For the maximum spin speed, program time, and other details of the ECO 40-60 and Wash and Dry programs, please refer to the content on the Product Fiche page.
- If an adjustment is not possible for a cycle, the table shows which cycle offers which options for adjustment.

Delay

Delay

Set the Delay function:

1. Select a program
2. Press the Delay button to choose the time(the delaying time is 0-24 H.)
3. Press [Start/Pause] to commence the delay operation



Choose the Program



Setting time



Start

Cancel the Delay function:

Press the [Delay] button until the display be 0H.It should be pressed before starting the programme.
If the programme already started, should switch off programme to reset a new one.

 **CAUTION!**

If there is any break in the power supply while the machine is operating, a special memory stores the selected programme and when the power is restarted, the program will continue.

**Pre Wash**

The Prewash function can get an extra wash before main wash, it is suitable for washing the dust rises to surface of the clothes; You need to put detergent into the Case (I) when select it.

**Extra Wash**

For very dirty clothes choose this feature, this will increase the washing time and intensity to improve the washing effect.

**Speed Wash**

The function can decrease the washing time.

**Extra Rinse**

The laundry will undergo extra rinse once after you select it.

**My Cycle**

To memory the frequently used programme.

After choosing the programme and setting the options, press [Speed] 3 sec. before start to wash. The default setting course is Cotton.

**Anti-crease**

Anti-crease function can be used to reduce the wrinkles of clothes.

**Temp.**

Press the button to regulate the temperature (Cold, 20 °C, 30°C, 40°C, 60°C, 90°C)

**Reload**

This operation can be executed during the washing progress. When the drum is still rolling and there is large amount of water with high temperature in the drum. The state is unsafe and the door cannot be opened forcefully. To press [Start/Pause] for 3 sec. to reload, and start the clothes adding in the midway function. Please follow the steps as bellow:

1. Wait until the drum stops rotation.
2. The door lock is unlocked.
3. Close the door when the clothes are reloaded and press the [Start/Pause] button.



Press[Start/Pause]3sec.



Reload the clothes



Start

**Dry**

Press the Dry button continuously to choose the dry level: Extra Dry/Normal Dry(Normal)/ Gentle Dry(Soft).

☀ Extra Dry: If you need to wear clothes immediately, you can choose this function

☀ Normal Dry (Normal): The normal dry procedure

☀ Gentle Dry (Soft): Only to dry slightly and then is just ok

☀ Air Dry: Clothes are roated to remove peculiar smell without water in high temperature.

**NOTE**

- Drying hints
 - Clothes could be dried after spinning
 - To ensure quality dry the textiles, please classify them according to their kinds and the drying temperature.
 - Synthetic should be set the proper drying time .
 - If you want to iron the clothes after drying, please put them for a while.

- Clothes not suitable for drying
 - Particularly delicate items such as synthetic curtains, woolen and silk, clothes with metal inserts, nylon stockings, bulky clothes, such as anoraks, bedcovers, quilts, sleeping bags and duvets must not be dried.
 - Clothes padded with foam-rubber or materials similar to foam-rubber must not be machine dried.
 - Fabrics containing residues of setting lotions or hair sprays, nail solvents or similar solutions must not be machine dried in order to avoid the formation of harmful vapours.

Function

Option Confirm

Select the Pre Wash,Extra Rinse,Extra Wash,Night Wash or Anti-crease function.

Select

Option Confirm

Confirm the selection of the Pre Wash,Extra Rinse,Speed Wash,Extra Rinse or Anti-crease function.

Spin

Spin

Press the button to change the speed.
1400 : 0 - 6 0 0 - 800-1000-1200-1400

**Child Lock**

To avoid miss-operation by children.

Function

Select

Press [Function] and [Select]
3 sec. till buzzer beep.

**CAUTION!**

When child lock is activated and program starts, child lock indicator will switch on, and the CL and remaining time on the display are alternately displayed in 0.5s.

Press the other buttons will make child lock indicator flash for 3s. when program finish,CL and END alternate for 10s in 0.5s, then the child lock lights flash for 3s.

- Only press and hold the two button can release child lock, even power off, switch off and program end
- The "Child Lock" will lock all buttons except Power button and Child Lock button
- Please release child lock before selecting program and starting washing

**Mute the buzzer**

Choose the Programme



Press the [Dry]and[Temp.] for 3sec.,
the buzzer is mute.

To act the buzzer function, press the two buttons again for 3 seconds. The setting will be kept until the next reset.

**CAUTION!**

- After Muting the buzzer function, the sounds will not be activated any more.

MAINTENANCES

Cleaning and Care

⚠ WARNING!

- Before your maintenance starts, please unplug the machine and close the tap.

Cleaning The Cabinet

Proper maintenance on the washing machine can extend working life. The surface can be cleaned with diluted non-abrasive neutral detergents when necessary. If there any water overflow, use the wet cloth to wipe it off immedi. No sharp items are allowed.



☰ NOTE

- Formic acid and its diluted solvents or equivalent are forbidden, such as alcohol, solvents or chemical products etc.

Cleaning The Drum

The rusts left inside the drum by the metal articles should be removed immediately with chlorine-free detergents. Never use steel wool.

☰ NOTE

- Don't put laundry in the washing machine during the drum cleaning.

Cleaning The Door Seal and Glass

Wipe the glass and seal after each wash to remove lint and stains. If lint builds up it can cause leaks. Remove any coins, buttons and other objects from the seal after each wash. Clean the Door Seal and Glass every month to ensure the normal operation of the appliance.



Cleaning The Inlet Filter

☰ NOTE

- Diminishing water flow is a sign that the filter need to be cleaned.

1. Close the tap and remove the water supply hose from it.
2. Clean the filter with a brush.
3. Unscrew the water supply hose from the backside of the machine. Pull out the filter with long nose pliers.
4. Use a brush to clean the filter.
5. Reinstall the filter to the water inlet and reconnect the water supply hose.
6. Clean the Inlet filter every 3 months to ensure the normal operation of the appliance

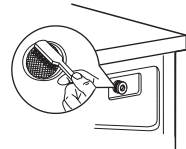
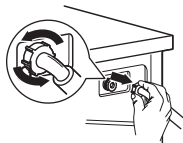
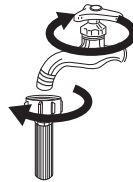

Clean The Detergent Dispenser

1. Press down the release [] on the softener cover and pull the dispenser drawer out of the recess. Clean the inside of the recess with a brush.
2. Lift the softener cover off the dispenser drawer and wash both items with water.
3. Restore the softener cover and push the drawer back into the recess.

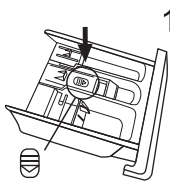

Press the release and remove the dispenser drawer

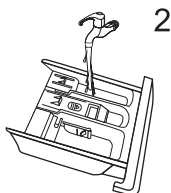

Clean the dispenser drawer and the softener cover under water

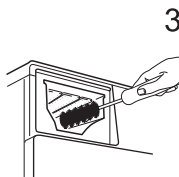

Clean the recess with an soft brush

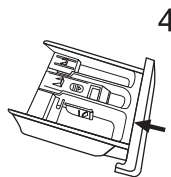

Insert the dispenser drawer

NOTE

- Do not use abrasive or caustic agents to clean plastic parts.
- Clean the detergent dispenser every 3 months to ensure the normal operation of the appliance.

Cleaning The Drain Pump Filter

WARNING!

- Make sure that the machine has finished the washing cycle and is empty. Switch it off and unplug it before cleaning the drain pump filter.
- Be careful of hot water. Allow the water to cool down. Risk of scalding!
- Clean the filter periodically every 3 months to ensure the normal operation of the appliance.

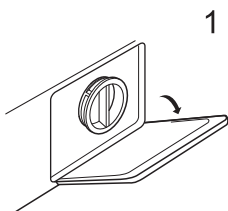

Open the lower cover cap



Open the filter by turning to the counter clockwise

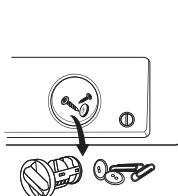

Remove extraneous matter

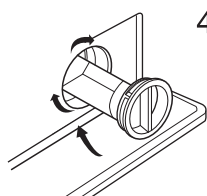

Close the lower cover cap

CAUTION!

- Make sure that valve cap and emergency drain hose are reinstalled properly, cap plates should be inserted aligning to hole plates otherwise water may leak.
- Some machines don't have emergency drain hose, so step 2 and step 3 can be skipped. Rotate lower cover cap directly to make water run into basin.
- When the appliance is in use and depending on the programme selected there can be hot water in the pump. Never remove the pump cover during a wash cycle, always wait until the appliance has finished the cycle, and is empty. When replacing the cover, ensure it is securely re-tightened.

Troubleshooting

Whenever there is a problem with the appliance, check if you can solve it following the tables below. If the problem persists, please contact the customer service.

Description	Reason	Solution
Appliance does not start	Door is not closed properly Clothes are stuck.	Close the door properly and restart. Check the laundry.
Door can't be opened	Safety protection is activated.	Disconnect the power, restart the product
Water leakage	Connections are not tight enough.	Check and fasten the water inlet pipe. Check and clean the outlet hose.
Detergent residues in the detergent dispenser	Detergent is damp and/or clotted.	Clean and wipe the detergent dispenser dry.
Indicator or display does not work	PC board or harness have connection problems.	Switch off the power and check if the mains plug is connected properly.
Abnormal noise	Fixing bolts still in place. Floor is not solid or level.	Check if the fixing bolts have been removed Make sure the appliance is installed on a solid and level floor.

Error Codes

Description	Reason	Solution
E30	Door is not closed properly	Close the door properly and restart.
E10	Water injecting problem during wash cycle.	Check if the water pressure is high enough. Straighten the water pipe. Clean the inlet valve filter.
E21	Overtime water draining	Check if the drain hose is blocked
E12	Water overflow	Restart the appliance.
EXX	Restart the appliance. If problem persists, please contact the customer service.	

Customer service

Spare part for your appliance are available for a minimum of 10 years.
In case of questions please contact our customer service at:



Risk of electric shock

- Never try repair an appliance which is defective or presumed to be defective.
You may put your own and future users' lives in danger. Only authorised specialists are allowed to carry out this repair work.
- Improper repair will void the warranty and subsequent damages can't be recognised!

Transport

IMPORTANT STEPS WHEN MOVING THE APPLIANCE

- Unplug the appliance and close the water inlet tap.
- Check, if the door and the detergent dispenser are closed properly.
- Remove the water inlet pipe and the outlet hose from the house installations.
- Let the water drain completely from the appliance (see "Maintenance Cleaning the drain pump filter")
- Important: Re-install the 4 transport bolts in the back of the appliance.
- This appliance is heavy. Transport with care. Never hold any protruding part of the machine when lifting. The machine door cannot be used as a handle.

Technical Specifications

Power Supply	220-240V~,50Hz
MAX.Current	10A
Standard Water Pressure	0.05MPa~1MPa

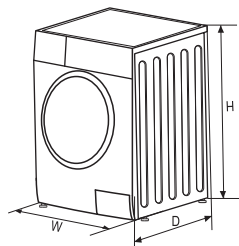

Washing Capacity	8.0kg
Drying Capacity	6.0kg
Dimension (WxDxH)	595x475x850
Weight	64kg
Rated Power	1900W

Product Fiches

Model		WW86491M
Washing Capacity		8kg
Drying Capacity		6kg
Spin Speed		1400 rpm
Energy efficiency class	①	A
Energy consumption of per cycle(to wash and dry a full capacity wash load at 60°C)		5.44kwh/Cycle
Water consumption of per cycle(Total)		136 L/cycle
Annual energy consumption(Using the dryer)	②	1088kWh /annual
Annual water consumption(Using the dryer)	②	27200L /annual
Annual energy consumption(Never Using the dryer)	③	176kWh /annual
Annual water consumption(Never Using the dryer)	③	12800L /annual
Washing performance class	④	A
Spin- drying efficiency class		B
Standard washing cycle	⑤	Intensive
Energy consumption of the eco 40-60 programme at rated washing capacity(EW,full)		0.88kwh /cycle
Water consumption of the eco 40-60 programme at half of the rated washing capacity (EW, half)		64L/cycle
Remaining moisture content of the Cotton ECO 60°C at full load(Washing)		53%
Programme duration of Cotton ECO 60° C at full load(Washing)		310min
Energy consumption of the Dry at full load(Drying)		4.56kwh /cycle
Water consumption of the Dry at full load(Drying)		72L/cycle
Remaining moisture content of the Dry at full load(Drying)		0%
Programme duration of Dry at full load(Drying)		420min
Power consumption of off - mode		0.5W
Power consumption of Left on -mode		1.0W
Noise level of washing		57dB (A)
Noise level of spinning		79dB (A)
Noise level of drying		62dB (A)

Energy test program: Intensive;Speed:The highest speed; Temp.: 60°C;Other as the default.

Supplier's name or trade mark:**Supplier's address ^(b):****Model identifier:** WW86491M**General product parameters:**

Parameter	Value		Parameter	Value	
Rated capacity (kg)	Rated capacity ^(b)	6.0	Dimensions in cm	Height	85
	Rated washing capacity ^(a)	8.0		Width	60
				Depth	47
Energy Efficiency Index	EEI _w ^(a)	60.0	Energy efficiency class	EEI _w ^(a)	B
	EEI _{WD} ^(b)	82.0		EEI _{WD} ^(b)	E
Washing efficiency index	I _w ^(a)	1.04	Rinsing effectiveness (g/kg dry textile)	I _R ^(a)	5
	J _w ^(b)	1.04		J _R ^(b)	5
Energy consumption in kWh per kg per cycle, for the washing cycle of the household washer-dryer, using the ECO 40-60 programme at a combination of full and partial loads. Actual energy consumption will depend on how the appliance is used.	0.544		Energy consumption in kWh per kg per cycle, for the wash and dry cycle of the household washer-dryer at a combination of full and half loads. Actual energy consumption will depend on how the appliance is used.	3.768	
Water consumption in litre per cycle, for the ECO 40-60 programme at a combination of full and partial loads. Actual water consumption will depend on how the appliance is used and on the hardness of the water.	48		Water consumption in litre per cycle, for the wash and dry cycle of the household washer-dryer at a combination of full and half loads. Actual water consumption will depend on how the appliance is used and on the hardness of the water.	90	
Maximum temperature inside the treated textile ^(a) (°C)	Rated washing capacity	38	Remaining moisture content ^(a) (%)	Rated capacity	53
	Half	38		Half	53
	Quarter	21		Quarter	53
Spin speed ^(a) (rpm)	Rated washing capacity	1400	Spin-drying efficiency class ^(a)	B	
	Half	1400			
	Quarter	1400			

Eco 40-60 programme duration (h:min)	Rated washing capacity	3 : 38	Wash and dry cycle duration (h:min)	Rated capacity	9:30
	Half	2 : 48		Half	6:40
	Quarter	2 : 48			
Airborne acoustical noise emissions during the spinning phase for the eco 40-60 washing cycle at rated washing capacity	76		Airborne acoustical noise emission class for the spinning phase for the eco 40-60 programme at rated washing	B	
Type	free-standing				
Off-mode (W)	0.50		Standby mode (W)	N/A	
Delay start (W) (if applicable)	4.00		Networked standby (W) (if applicable)	N/A	

Minimum duration of the guarantee offered by the supplier (°):

This product has been designed to release silver ions during the washing cycle	NO
--	----

Additional information:

Weblink to the supplier's website, where the information in point 9 of Annex II to Regulation (EU) 2019/2023 is found (°):

(°) for the eco 40-60 programme.

(°) for the wash and dry cycle, Dry level: , Extra Dry

(°) changes to these items shall not be considered relevant for the purposes of paragraph 4 of Article 4 of Regulation (EU) 2017/1369.

(°) if the product database automatically generates the definitive content of this cell the supplier shall not enter these data.

- 1) The actual energy consumption will depend on how the appliance is used.
- 2) The actual water consumption will depend on how the appliance is used and on the hardness of the water.
- 3) Delivery of the spare parts within 15 working days after having received the order.

Product Data Sheet concerning (EU) 2019/2014

The product data sheet for your appliance can be found online.

Go to <https://eprel.ec.europa.eu> and enter the model identifier for your appliance to download the data sheet.

The model identifier for your appliance can be found in the technical specifications section.

Remarks

- ① The energy efficiency class is from A(highest efficiency) to D (lowest efficiency).
- ② Energy consumption per year, based on 220 standard washing cycles for standard programme at 60°C and 40°C at full and partial load, and the consumption of the low-power modes. Actual energy consumption will depend on how the appliance is used.
- ③ Water consumption per year based on 220 standard washing cycles for standard programme at 60°C and 40°C at full and partial load. Actual water consumption will depend on how the appliance is used.
- ④ Spin-drying efficiency class from G (least efficient) to A (most efficient).
- ⑤ The standard 60°C programme and the standard 40°C programme are the standard washing programmes. These programmes are suitable to clean normally soiled cotton laundry and they are the most efficient programmes in terms of combined energy and water consumptions for washing that type of cotton laundry. The actual water temperature may differ from the declared cycle temperature.
Please choose the suitable type of detergent for the various washing temperatures to get the best washing performance with less water and energy consumption.

BEZBEDNOSNA UPUTSTVA

Dobro pročitajte sljedeće bezbjedonosne informacije i strogo ih se pridržavajte kako biste rizik od nastanka požara ili eksplozije i strujnog udara sveli na najmanju moguću mjeru i kako biste spriječili nastanak štete po imovinu, povređivanje ljudi ili gubitak života. Nepoštovanje pomenutih uputstava će svaku garanciju učiniti nevažećom.

UPOZORENJE!

Ova kombinacija simbola i signalne riječi ukazuje na potencijalno opasnu situaciju koja, ukoliko se ne izbegne, za rezultat može imati smrt ili ozbiljne povrede.

OPREZ!

Ova kombinacija simbola i signalne riječi ukazuje na potencijalno opasnu situaciju koja za rezultat može imati blage ili lakše povrede ili štetu po imovinu i okruženje.

NAPOMENA

Ova kombinacija simbola i signalne riječi ukazuje na potencijalno opasnu situaciju koja za rezultat može imati blage ili lakše povrede.

UPOZORENJE!

Strujni udar!

- Ukoliko je priključni kabl oštećen, njegovu zamenu mora da obavi proizvođač, servis koji je angažovao ili lica sa sličnim kvalifikacijama, kako bi se izbegla opasnost.
- Ukoliko je mašina oštećena, ne smije se upotrebljavati sve dok proizvođač, njegov ovlašćeni servis ili osobe sa sličnim kvalifikacijama ne obavještavaju o popravku. Rizik od strujnog udara!
- Uređaj mogu da upotrebljavaju djeca starija od 8 godina, kao i osobe sa umanjanim fizičkim, čulnim ili mentalnim sposobnostima ili osobe bez iskustva i znanja ukoliko su pod nadzorom ili ukoliko su dobili uputstva o bezbjednoj upotrebi uređaja i shvataju opasnosti koje upotreba istog nosi. Djeca ne treba da se igraju uređajem. Djeca ne treba da obavljaju čišćenje i korisničko održavanje uređaja bez nadzora.
- Djecu je potrebno nadgledati kako se ne bi igrala uređajem.
- Životinje i djeca se mogu uvući u mašinu. Prije svake upotrebe, provjerite unutrašnjost mašine.
- Djecu mlađu od 3 godine je neophodno držati dalje od uređaja ili pod konstantnim nadzorom.
- Nemojte se penjati na uređaj ili sjediti na istom.

MESTO INSTALCIJE I OKRUŽENJE

MJESTO INSTALCIJE I OKRUŽENJE

- Sve supstance koje se koriste za pranje, kao i dodatne supstance, treba držati na bezbjednom mjestu van domašaja djece.
- Nemojte mašinu postavljati na pod prekriven tepihom. Tepih može da blokira otvore i tako ošteti mašinu.
- Držite uređaj što dalje od izvora toplote i direktnih sunčevih zraka kako biste spriječili oštećenja na plastičnim i gumenim dijelovima.
- Nemojte upotrebljavati uređaj u vlažnom okruženju ili u prostorijama u kojima je prisutan eksplozivni ili nagrizajući gas. U slučaju curenja ili prskanja vode, ostavite uređaj da se osuši na otvorenom.
- Uređaj se ne smije postavljati tako da se nalazi iza vrata koja je moguće zaključati, kliznih vrata ili vrata sa šarkom pozicioniranom na suprotnoj strani u odnosu na šarku mašine za pranje i sušenje veša.
- Nemojte koristiti mašinu u prostorijama sa temperaturom nižom od 5°C, jer bi to moglo da ošteti neke od njenih dijelova. Ukoliko je upotreba mašine u pomenutim uslovima neizbježna, postarajte se da nakon svake upotrebe potpuno ispuštite vodu iz uređaja (pogledajte odjeljak „Održavanje - Čišćenje filtera na ispusnoj pumpi“) kako biste spriječili oštećenja nastala uslijed mržnjenja.
- Nemojte nikada upotrebljavati zapaljive sprejeve ili supstance u neposrednoj blizini uređaja.

INSTALCIJA

- Prije upotrebe uređaja, uklonite kompletnu ambalažu i skinite šarafe za transport. U suprotnom, može doći

do nastanka ozbiljnih oštećenja.

- Ovaj uređaj je opremljen jednim ulaznim ventilom i može se povezati isključivo na dovod hladne vode.
- Strujni utikač mora biti dostupan nakon instalacije.
- Prije prvog pranja odjeće, proizvod treba jednom pustiti u rad sa praznim bubnjem, tako da prođe kroz sve faze ciklusa.
- Prije upotrebe mašine za pranje i sušenje veša, proizvod je potrebno kalibrirati.
- Nemojte na uređaj stavljati prekomjerno teške predmete, poput kanistera za vodu ili uređaja za grijanje.
- Upotrijebite novi komplet crijeva isporučeno zajedno sa uređajem. Stare komplete crijeva ne treba ponovo upotrebljavati.
- Maksimalni pritisak ulazne vode je 1 MPa. Minimalni pritisak ulazne vode je 0,05 MPa.

POVEZIVANJE NA ELEKTRIČNE INSTALACIJE

- Uvjerite se da mašina ne pritiska kabal za napajanje, jer to može dovesti do njegovog oštećenja.
- Proizvod priključite u uzemljenu utičnicu zaštićenu osiguračem, koja je u skladu sa vrijednostima navedenim u tabeli u okviru dijela „Tehničke specifikacije“. Postupak uzemljavanja treba da obavi kvalifikovani električar. Uvjerite se da je instalacija mašine obavljena u skladu sa lokalnim propisima.
- Postupak povezivanja na vodovodne i električne instalacije mora da obavi kvalifikovano tehničko lice, a u skladu sa uputstvima proizvođača i lokalnim propisima o bezbjednosti.



UPOZORENJE!

- Nemojte upotrebljavati razvodnike za utičnicu ili produžne kablove.
- Uređaj ne smije biti povezan na eksterni uređaj za uključivanje/isključivanje, poput tajmera, ili na kolo koje se redovno uključuje i isključuje.
- Ukoliko je u prostoriji prisutan zapaljivi gas, nemojte iskopčavati utikač iz strujne utičnice.
- Utikač nikada nemojte iskopčavati vlažnim rukama.
- Prilikom iskopčavanja, uvijek vucite utikač, a ne kabal.
- Uređaj iskopčajte sa napajanja svaki put kada ga ne upotrebljavate.

POVEZIVANJE NA VODOVODNE INSTALACIJE

- Provjerite spojeve sa ulaznim cijevima za vodu, slavinom za vodu i ispusnim crijevom kako biste detektovali moguće probleme nastale uslijed promjena u pritisku vode. Ukoliko spojevi popuste ili počnu da cure, zatvorite slavinu i popravite ih. Uređaj počnite da upotrebljavate tek nakon što kvalifikovane osobe obavie adekvatnu instalaciju cijevi i crijeva.
- Tokom rada, staklena vrata mogu postati izuzetno vrela. Kada je mašina u funkciji, držite djecu i kućne ljubimce što dalje od nje.
- Ulazna i izlazna crijeva za vodu je potrebno instalirati na bezbjedan način, tako da ne dođe do njihovog oštećenja. U suprotnom, može doći do curenja vode.
- Nemojte skidati filter na pumpi za ispuštanje vode sve dok u uređaju još uvijek ima vode. Može doći do ispuštanja velike količine vode, uz rizik od potparivanja uslijed upotrebe vrela vode.

RAD I ODRŽAVANJE



UPOZORENJE!

- Nemojte nikada zaustavljati rad mašine za pranje i sušenje veša prije završetka ciklusa sušenja, izuzev u slučaju da veš odmah izvadite i rasprostrete kako biste omogućili rasipanje toplote.
- Nemojte upotrebljavati mašinu za pranje i sušenje veša ukoliko su za čišćenje konkretnog veša prethodno upotrebljavane industrijske hemikalije. Rizik od nastanka eksplozije.
- Nikada nemojte upotrebljavati zapaljive, eksplozivne ili toksične rastvarače. Nemojte upotrebljavati benzin, alkohol i slično umjesto deterdženata. Birajte isključivo one deterdžente koji su pogodni za mašinsko pranje.
- Uvjerite se da su svi džepovi ispražnjeni. Oštri i kruti predmeti, poput novčića, broševa, eksera, šarafa, kamenčića i dr. mogu nanijeti ozbiljna oštećenja ovoj mašini.
- Prije nego što garderobu stavite u uređaj, iz džepova izvadite sve predmete, poput upaljača i šibica.
- Temeljno isperite veš koji ste ručno prali.
- Nemojte sušiti neoprane komade garderobe u uređaju.
- Prije sušenja u uređaju, veš koji je zaprljan supstancama poput kuhinjskog ulja, acetona, alkohola, benzina, kerozina, sredstava za uklanjanje fleka, terpentina, voska i sredstava za uklanjanje voska potrebno je oprati u vreloj vodi koja sadrži dodatnu količinu deterdženta.

- Veš koji u sebi sadrži spužvastu gumu (spužva od lateksa), kapice za tuširanje, vodootporna tkaninu, komade sa gumenom postavom i odjeću ili jastuke koji sadrže dijelove od spužvaste gume ne treba sušiti u mašini.
- Omekšivače tkanine ili slične proizvode bi trebalo upotrebljavati u skladu sa preporukama navedenim na uputstvu za njih.
- Nikada nemojte pokušavati da vrata otvorite uz upotrebu sile. Vrata će se otključati ubrzo nakon završetka ciklusa.
- Nemojte vrata zatvarati uz upotrebu prekomjerne sile. Ukoliko imate poteškoće prilikom zatvaranja vrata, provjerite da li je veš pravilno ubačen i raspoređen.
- Prije svakog postupka čišćenja i održavanja, kao i nakon svake upotrebe, iskopčajte uređaj i zatvorite slavinu.
- Nemojte nikada čistiti uređaj tako što ćete ga polivati vodom. Rizik od strujnog udara!
- Kako bi se izbjegao nastanak opasnosti, popravke obavlja isključivo proizvođač, njegov ovlašteni serviser ili lica sa sličnim kvalifikacijama. Proizvođač se neće smatrati odgovornim za oštećenja koja su svojim intervencijama izazvala neovlaštena lica.

TRANSPORT

- Prije obavljanja transporta:
 - Potrebno je da stručno lice ponovo postavi šarafe na mašinu.
 - Vodu koja se zadržala unutar mašine potrebno je ispustiti.
- Ovaj uređaj je težak. Budite pažljivi prilikom premještanja. Prilikom podizanja, nikada nemojte mašinu držati za isturene dijelove. Vrata mašine se ne smiju upotrebljavati kao drška.

PREDVIĐENA UPOTREBA

Proizvod je namjenjen isključivo za upotrebu u domaćinstvu i za tkanine u količinama karakterističnim za domaćinstvo, adekvatnim za mašinsko pranje i sušenje. Uređaj je namjenjen isključivo za upotrebu u zatvorenom prostoru i nije predviđen za ugradnju. Upotreba uređaja treba da uvijek bude usklađena sa ovim uputstvima. Uređaj nije namjenjen za komercijalnu upotrebu. Svaka drugačija upotreba se smatra neadekvatnom. Proizvođač ne snosi odgovornost za oštećenja ili povrede nastale kao rezultat takve upotrebe.

- Ovaj uređaj je predviđen za upotrebu u domaćinstvima i sličnom okruženju poput:
 - Kuhinja za osoblje u prodavnicama, kancelarijama i drugom radnom okruženju;
 - Poljoprivrednih domaćinstava;
 - Hotela, motela i ostalih objekata rezidencijalnog tipa, gdje se stavlja na raspolaganje klijentima;
 - Objekata koji pružaju uslugu noćenja sa doručkom;
 - Zajedničkih prostorija u stambenim blokovima ili samouslužnih perionica.

Pakovanje/Stari uređaj



Ova oznaka ukazuje da proizvod u EU ne treba odlagati zajedno sa drugim otpadom iz domaćinstva. Da biste sprečili potencijalnu štetu po životnu sredinu ili zdravlje ljudi koja nastaje nekontrolisanim odlaganjem otpada, odgovorno reciklirajte proizvod kako biste promovisali održivu ponovnu upotrebu materijalnih resursa. Za odlaganje upotrebljenog uređaja koristite sisteme za sabiranje otpada ili kontaktirajte maloprodajni objekat u kome ste proizvod kupili. Oni Vaš proizvod mogu preuzeti i reciklirati na način bezbedan po životnu okolinu.

POSTAVLJANJE

Opis proizvoda

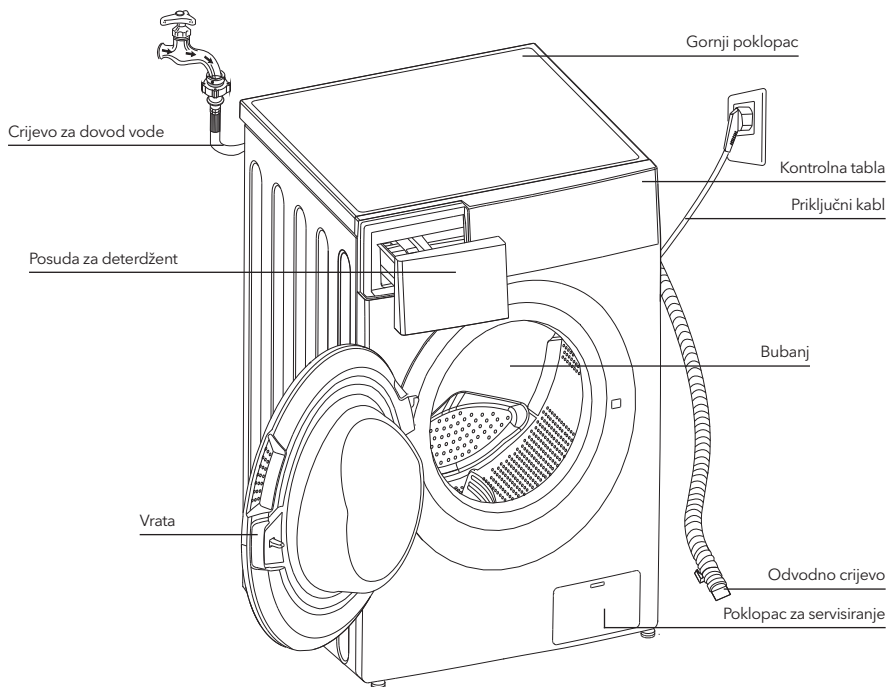

NAPOMENA

- Slika proizvoda je data isključivo u ilustrativne svrhe. Za pravi izgled proizvoda, pogledajte uređaj koji ste kupili.

Dodatna oprema



Poklopci x 4



1 x Crijevo za dovod hladne vode



Korisničko uputstvo

Prostor u kome se uređaj postavlja

⚠ UPOZORENJE!

- Važno je da proizvod bude stabilan kako bi se sprečilo njegovo pomijeranje tokom rada! Uvjerite se da je mašina iznivelisana i stabilna.
- Uvjerite se da proizvod nije postavljen preko priključnog kabla.
- Postarajte se da postoji minimalno rastojanje između zidova i uređaja, na način prikazan na slici.

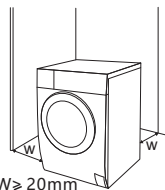

Pre postavljanja mašine, potrebno je da pronađete mesto sa sledećim karakteristikama:

1. Ima čvrstu, suhu i ravnu površinu
2. Nije izloženo direktnim zracima sunca
3. U dovoljnoj mjeri je provjetreno
4. Ima sobnu temperaturu iznad 0°C
5. Držite što dalje od izvora toplote, poput uređaja u kojima se sagorijeva uglj ili gas.



Raspakivanje mašine za pranje i sušenje veša

⚠ UPOZORENJE!

- Ambalaža (npr. folija, stiropor) može biti opasna za djecu.
 - Postoji rizik od gušenja! Kompletnu ambalažu držite na bezbednoj udaljenosti od djece.
1. Uklonite kartonsku kutiju i dijelove od stiropora.
 2. Podignite mašinu za pranje veša i skinite osnovu na kojoj se proizvod nalazi. Uvjerite se da je mali trougaoni sunder uklonjen zajedno sa osnovom. Ukoliko to nije slučaj, položite proizvod postrance, a zatim rukom skinite mali sunder sa dna proizvoda.
 3. Uklonite traku kojom su pričvršćeni priključni kabl i odvodno crijevo.
 4. Izvadite dovodno crijevo iz bubnja.

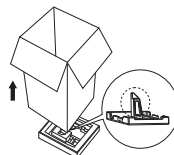

Uklanjanje transportnih šrafova

⚠ UPOZORENJE!

- Prije upotrebe proizvoda, morate ukloniti transportne šrafove koji se nalaze na zadnjoj strani proizvoda.



Pomoću ključa, popustite 4 šarafa za transport

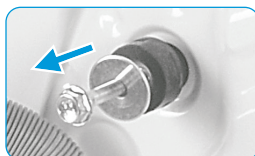

Skinite šarafe zajedno gumenim elementima i sačuvajte ih

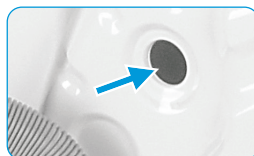

Zatvorite otvore pomoću transportnih čepova za otvore

Nivelisanje mašine za pranje i sušenje veša

⚠ UPOZORENJE!

- Navojni prstenovi za pričvršćivanje moraju na svim nožicama biti dobro pričvršćeni za kućište.

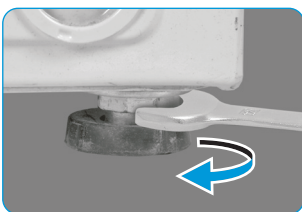

1. Popustite navojni prsten za pričvršćivanje.
2. Okrećite nožicu sve dok ne dodirne pod.
3. Podesite nožice i fiksirajte navojne prstenove pomoću ključa. Uvjerite se da je mašina iznivelisana i stabilna.

Povezivanje dovodnog crijeva za vodu

⚠ UPOZORENJE!

- Da biste spriječili curenje ili oštećenja prouzrokovana vodom, pratite uputstva data u ovom poglavlju!
- Nemojte savijati, lomiti, prepravljati, niti sijeci dovodno crijevo za vodu.



Povežite crijevo za dovod vode sa ulaznim ventilom za vodu i slavnikom za hladnu vodu, na način prikazan na slici.



☰ NAPOMENA

- Povežite rukom, bez upotrebe alata. Provjerite da li su spojevi dobro pričvršćeni.

Odvodno crevo

⚠ UPOZORENJE!

- Nemojte savijati, niti istezati odvodno crijevo.
- Pravilno postavite odvodno crijevo. U suprotnom, može doći do curenja vode usljed oštećenja.

Odvodno crijevo se može povezati na dva načina:

1. Stavite ga u slivnik za vodu.

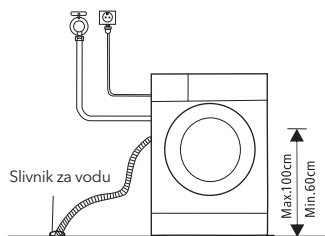

2. Povežite ga sa dodatnom ispusnom cijevi slivnika za vodu.

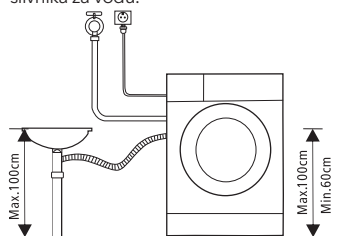

RAD UREĐAJA

Brzi početak

! OPREZI

- Prije pranja veša, provjerite da li je uređaj pravilno postavljen.
- Prije nego što je izašao iz fabrike, Vaš uređaj je prošao kroz kompletnu provjeru. Da biste uklonili preostalu vodu i neutralisali potencijalne neprijatne mirise, prije prve upotrebe se preporučuje da očistite svoj uređaj. Ovo se vrši aktiviranjem programa za pamuk (Cotton) na 90°C, bez veša i deterdženta.

≡ KALIBRACIJA

Za najbolje performanse mašine za pranje veša, preporučuje se njena kalibracija. Uređaj može da detektuje količinu veša u bubnju. Ovom funkcijom se vrši optimizacija performansi proizvoda maksimalnim smanjenjem potrošnje energije i vode, što Vam donosi uštedu u smislu novca i vremena. Iz tog razloga, za najbolju upotrebu uređaja se preporučuje obavljanje njegove kalibracije.

1. Izvadite svu dodatnu opremu iz bubnja i zatvorite vrata;
2. Prikopčajte utikač u strujnu utičnicu;
3. Uključite mašinu za pranje i sušenje veša i istovremeno pritisnite tastere „Delay“ (Odloženi start) i „Temp.“ (Temperatura) u trajanju od 10 sekundi, sve dok se na displeju ne pojavi „t19“;
4. Pritisnite taster ▷|| kako biste aktivirali uređaj i sačekajte dok se na displeju ne pojavi „****“.

1. Prije pranja veša

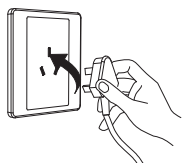

Priključite na struju

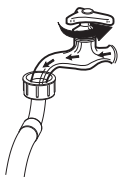

Pustite vodu

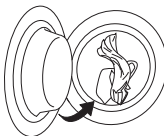

Napunite vešom



Zatvorite vrata

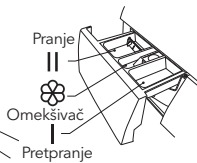

Dodajte deterdžent

≡ NAPOMENA

- Ukoliko izaberete funkciju pretpranja, potrebno je dodati deterdžent u pregradu I.

2. Pranje



Uključite

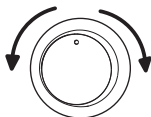

Izaberite program



Izaberite funkciju ili zadržite podrazumijevana podešavanja



Pritisnite taster Početak/ Pauza kako biste aktivirali program

3. Nakon pranja

Alarm se zvučno oglašava, a na displeju stoji „End“ (Kraj ciklusa).

Prije svakog pranja

- Radni uslovi mašine trebalo bi da se kreću od (0 do 40)°C. Ukoliko uređaj upotrebljavate na temperaturama nižim od 0°C, može doći do oštećenja ulaznog ventila i odvodnog sistema. Ukoliko se nalazi u okruženju kome je temperatura 0°C ili niža, mašinu je potrebno prenijeti u okruženje sa normalnom sobnom temperaturom kako biste prije upotrebe bili sigurni da u dovodnom crijevu za vodu i odvodnom crijevu nema zamrznute vode.
- Prije pranja, provjerite etikete na vešu i pojašnjenja za upotrebu deterdženta. Za adekvatno mašinsko pranje, upotrebljavajte deterdžente koji ne proizvode pjenu ili je proizvode u manjoj mjeri.

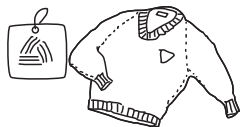

Proverite etiketu i odaberite program



Izvadite predmete iz džepova



Prevezite dugačke trake, zakopčajte rasfešluse i zakopčajte dugmad

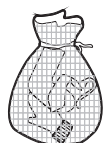

Manje komade veša stavite u jastučnicu



Obrnite garderobu koja se lako čeba na naličje. Isto učinite i sa garderobom koja ima duga vlakna

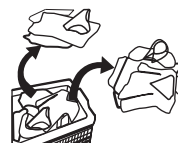

Sortirajte veš prema teksturi

⚠ UPOZORENJE!

- Pranje jednog komada veša može dovesti do značajne neizbalansiranosti uređaja, zbog čega se može uključiti alarm. Stoga se preporučuje dodavanje još jednog ili dva komada veša, kako bi proces ispuštanja vode tekao glatko.
- Ne perite veš koji je prethodno bio u kontaktu sa kerozinom, benzinom, alkoholom i drugim zapaljivim materijalima.

Posuda za deterdžent

- I Deterdžent za pretpranje
- II Deterdžent za pranje
- ☼ Omekšivač
- ☉ Otpustite taster kako biste izvadili pregradu za deterdžent

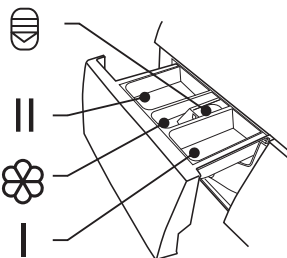

⚠ OPREZ!

- Deterdžent je neophodno dodati u „pregradu I“ samo ukoliko izaberete funkciju pretpranja.

Program	I	II	☼
1 Hour W/D (Pranje/sušenje za 1 sat)		●	○
Cotton (Pamuk)	○	●	○
Mix (Kombinovani veš)	○	●	○
Synthetic (Sintetika)	○	●	○
Wash and Dry (Pranje i sušenje)		●	○
Dry Only (Samo sušenje)			
Air Wash (Pranje vazduhom)			
Spin Only (Samo centrifuga)			

Program	I	II	☼
Rinse & Spin (Ispiranje i centrifuga)			○
ECO 40-60		●	○
Intensive (Intenzivno pranje)		●	○
Jeans (Teksas)	○	●	○
Wool (Vuna)		●	○
20°C		●	○
Quick (Brzo pranje) 15'		●	○

● Obavezno

○ Opciono

Preporuke u vezi sa deterdžentom

Preporučeni deterdžent za pranje	Ciklusi pranja	Temp. pranja	Tip veša i tkanina
Snažni deterdžent sa sredstvima za izbjeljivanje i optičkim izbjeljivačima	Cotton (Pamuk), ECO 40-60, Mix (Kombinovani veš), Intensive (Intenzivno pranje)	20/30/ 40/60	Bijeli veš od pamuka ili lana otpornog na iskuhavanje
Deterdžent za pranje obojenog veša, bez sredstava za izbjeljivanje i optičkih izbjeljivača	Cotton (Pamuk), ECO 40-60, Mix (Kombinovani veš), Intensive (Intenzivno pranje)	Hladno/ 20/ 30/40	Obojeni veš od pamuka ili lana
Deterdžent za pranje obojenog veša ili blagi deterdžent bez optičkih izbjeljivača	Synthetic (Sintetika)	Cold/ 20/ 30/ 40	Obojeni veš od vlakana lakih za održavanje i sintetičkih materijala
Blagi deterdžent za pranje	Synthetic (Sintetika)	20 /30	Delikatne tkanine, svila, viskoza
Specijalni deterdžent za vunu	Vuna	20/30	Vuna

NAPOMENA

- Prije nego što zgrudvane ili sljepljene deterdžente ili dodatna sredstva sipate u pregradu za deterdžent, možete ih razblažiti u malo vode kako biste spriječili začepljenje ulaznog dijela pregrade za deterdžent i prelijevanje vode.
- Izaberite odgovarajući tip deterdženta za najbolji učinak prilikom pranja uz minimalnu potrošnju vode i struje.
- Za postizanje najboljih rezultata prilikom pranja, važno je upotrijebiti odgovarajuću dozu deterdženta.
- Ukoliko bubanj nije napunjen do maksimalnog kapaciteta, stavite manju količinu deterdženta.
- Uvijek prilagodite količinu deterdženta stepenu tvrdoće vode. Ukoliko je voda iz Vašeg vodovoda mekana, upotrijebite manje deterdženta.
- Količinu deterdženta odredite prema stepenu zaprljanosti veša. Manje zaprljana garderoba zahtjeva manje deterdženta.
- Visoko-koncentrovani deterdžent (kompaktni deterdžent) zahtjeva posebnu preciznost prilikom doziranja.

Znaci prekomjerne količine deterdženta uključuju sljedeće:

- stvaranje velike količine pjene
- loši rezultati pranja i ispiranja

Znaci nedovoljne količine deterdženta uključuju sljedeće:

- veš poprima sivu boju
- formiranje sloja kamenca na bubnju, grijaču i/ili vešu

Kontrolna tabla

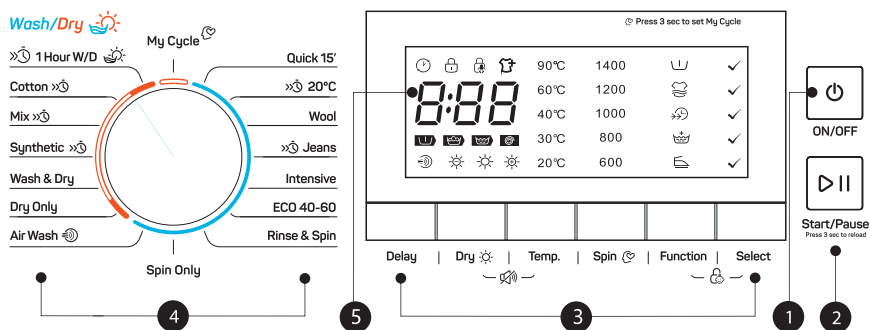

NAPOMENA

- Slika je data isključivo u ilustrativne svrhe. Za pravi izgled proizvoda, pogledajte uređaj koji ste kupili.

1. On/Off (Uključeno/Isključeno)

Za uključivanje i isključivanje uređaja.

2. Start/Pause (Početak/Pauza)

Za započinjanje ili pauziranje Vašeg programa pranja.

3. Opcije

Ovi tasteri Vam omogućavaju da izaberete dodatne funkcije, pri čemu će pomenuti tasteri nakon odabira zasvijetliti.

4. Programi

Dostupno u zavisnosti od tipa veša.

5. Displej

Na displeju su prikazana podešavanja, procijenjeno preostalo vrijeme, opcije i statusne poruke.

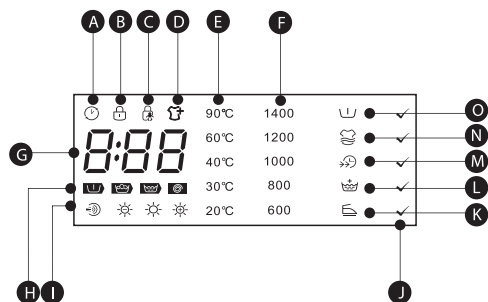

- | | |
|--|-----------------------|
| A Displej | J Select |
| B Zaključavanje vrata | K Anti-crease |
| C Zaključavanje zbog bezbjednosti djece | L Extra Rinse |
| D Dodavanje veša | M Speed Wash |
| E Temperatura | N Extra Wash |
| F Brzina centrifugiranja | O Prewash |
| G Vreme trajanja ciklusa pranja | Početak odložen za 2h |
| 125 | Greška E20 |
| H Pretpranje-Pranje-Ispiranje-Centrifugiranje | Ciklus završen End |
| I Sušenje vazduhom-Blago sušenje-Normalno sušenje-Potpuno sušenje | |

Programi



Program	Težina veša (kg)	Vreme prikazano na displeju
	8.0	8.0
☀️ 1 Hour W/D (Pranje/sušenje za 1 sat)	1.0/1.0	0:58
☀️ Cotton (Pamuk)	8.0/6.0	2:59
☀️ Mix (Kombinovani veš)	8.0/6.0	0:58
☀️ Synthetic (Sintetika)	4.0/4.0	2:45
☀️ Wash and Dry (Pranje i sušenje)	6.0/6.0	5:11
☀️ Dry Only (Samo sušenje)	-/6.0	4:14
Air Wash (Pranje vazduhom)	1.0	0:30
Spin Only (Samo centrifuga)	8.0	0:12
Rinse & Spin (Ispiranje i centrifuga)	8.0	0:20
ECO 40-60	8.0	3:35
Intensive (Intenzivno pranje)	8.0	3:48
Delicate (Delikatan veš)	2.0	0:50
Wool (Vuna)	2.0	1:07
20°C	4.0	1:01
Quick (Brzo pranje) 15'	2.0	0:15



NAPOMENA

Parametri navedeni u ovoj tabeli su namijenjeni isključivo za informisanje korisnika. Realni parametri se mogu razlikovati od parametara navedenih u prethodnoj tabeli.

WW86491M						
Ciklus	Nominalni kapacitet u kg	Trajanje ciklusa u č:min	Potrošnja energije u kWh/ciklusu	Potrošnja vode u litrima/radnom ciklusu	Najviša temperatura °C	Preostala vlaga u % / Brzina centrifugiranja
20°C	4.0	1:01	0.15	50	20	65%/1000
Cotton (Pamuk) 60°C	8.0	3:44	1.498	70	60	53%/1400
Intensive (Intenzivno pranje)	8.0	3:48	1.100	70	40	70%/800
Mix (Kombinovani veš)	8.0	1:20	0.75	65	40	70%/800
Quick (Brzo pranje) 15'	2.0	0:15	0.030	40	Hladno	75%/800
ECO 40-60	8.0	3:38	0.871	64	40	53%/1400
	4.0	2:48	0.530	46.3	33	53%/1400
	2.0	2:48	0.205	33.4	23	53%/1400
Wash and Dry (Pranje i sušenje)	6.0	9:30	4.680	108.4	39	0%/1400
		6:40	2.400	63.5	27	0%/1400

- Gore navedeni podaci su dati isključivo u informativne svrhe, a mogu se mijenjati zavisno od uslova prilikom realne upotrebe uređaja.
 - Za sve programe, izuzev programa ECO 40-60 i ciklusa Wash and Dry (Pranje i sušenje), prikazane su samo okvirne vrijednosti.
 - Prema Uredbi (EU) 1061/2010, Klasa energetske efikasnosti u EU je: A
Program za testiranje energetske efikasnosti: Intensive (Intenzivno pranje); Brzina centrifugiranja: Maksimalna brzina; Temp.: 60°C; Ostali parametri podešeni na podrazumijevano.
Težina veša za model od 8,0 kg: 6,0 kg.
 - Prema Uredbi (EU) 2019/2023, Klasa energetske efikasnosti u EU je: E
Program za testiranje energetske efikasnosti: ECO 40-60/ Wash and Dry (Pranje i sušenje).
ECO 40-60: podešeno na podrazumijevano
Polovina težine veša za model od 8,0 kg: 4,0 kg.
Četvrtina težine veša za model od 8,0 kg: 2,0 kg.
Wash and Dry (Pranje i sušenje): nivo sušenja:  - (Extra Dry - Potpuno sušenje); Ostali parametri podešeni na podrazumijevano. Težina veša za model od 8,0 kg: 6,0 kg.
Polovina težine veša za model od 6,0 kg: 3,0 kg
- Maksimalna količina suvih tkanina koje je moguće tretirati u okviru zasebnog ciklusa
 - Najviša temperatura veša dostignuta u toku ciklusa pranja u trajanju od najmanje 5 minuta.
 - Vlaga koja preostane nakon ciklusa pranja, izražena u procentima sadržaja vode, i brzina centrifugiranja pri kojoj je ova vrijednost postignuta.
 - Programom ECO 40-60 se može zajedno, u okviru istog ciklusa, oprati normalno zaprljan pamučni veš, na čijoj deklaraciji stoji da ga je moguće prati na temperaturama od 40°C ili 60°C. Ovaj program se koristi za procenu stepena usaglašenosti sa uredbom (EU) 2019/2023.
 - Programom Wash and Dry (Pranje i sušenje), nivo sušenja podešen na  "Extra Dry (Potpuno sušenje), može se zajedno, u okviru istog ciklusa, oprati normalno zaprljan pamučni veš, na čijoj deklaraciji stoji da ga je moguće prati na temperaturama od 40°C ili 60°C, i osušiti tako da ga je moguće odmah odložiti u ormar. Ovaj program se koristi za procenu stepena usaglašenosti sa uredbom (EU) 2019/2023.

Generalno, najefikasniji u smislu potrošnje energije su programi koji rade na nižim temperaturama, a traju duže.

Ukoliko mašinu za pranje i sušenje veša u domaćinstvu napunite do kapaciteta naznačenog za određeni program, pružićete svoj doprinos uštedi energije i vode.

Brzina centrifugiranja utiče na stepen buke i preostali sadržaj vlage: što je brzina centrifugiranja tokom faze centrifugiranja veća, to je buka veća, a preostali sadržaj vlage niži.

OPREZ!

- Ukoliko dođe do prekida u snabdijevanju električnom energijom prilikom rada mašine, odabrani program će biti sačuvan u posebnoj memoriji. Nakon što snabdijevanje električnom energijom bude ponovo uspostavljeno, mašina će nastaviti da radi u pomenutom programu.

Programi

Dostupni su različiti programi, zavisno od tipa veša.

Programi	
1 Hour W/D (Pranje/sušenje za 1 sat)	Za sintetičku garderobu manjih dimenzija ili za majice, ograničenje u smislu težine veša iznosi 1 kg (otprilike 4 majice).
Cotton (Pamuk)	Izdržljive tkanine, tkanine otporne na visoke temperature, izrađene od pamuka ili lana.
Mix (Kombinovani veš)	Kombinovani veš koji se sastoji od pamučnih i sintetičkih tkanina.
Synthetic (Sintetika)	Za pranje sintetičkih komada garderobe, na primer: majica, kaputa, komada od kombinovanih materijala. Prilikom pranja pletenih tkanina, potrebno je smanjiti količinu deterdženta zbog labave konstrukcije njihovih niti i lakog stvaranja pjene.
Wash and Dry (Pranje i sušenje)	Standardni program za uštedu energije.
Dry Only (Samo sušenje)	Odaberite ovaj program da biste osušili veš, temperaturne vrijednosti se razlikuju. Vreme trajanja procesa sušenja zavisi od količine veša.
Air Wash (Pranje vazduhom)	Veš se bez vode, a pri visokoj temperaturi, okreće u bubnju radi uklanjanja neprijatnih mirisa.
Spin Only (Samo centrifuga)	Dodatno centrifugiranje, uz mogućnost biranja brzine centrifugiranja.
Rinse & Spin (Ispiranje i centrifuga)	Dodatno ispiranje, uz centrifugiranje.
ECO 40-60	Ovaj program je posebno dizajniran za pranje prošivenih kaputa. Podrazumijevana temperatura je 40, bez mogućnosti odabira, pogodno za pranje veša na temperaturama od oko 40°C - 60°C.
Intensive (Intenzivno pranje)	Vrijeme pranja je produženo u cilju poboljšanja efekta pranja.
Jeans (Teksas)	Za delikatne tkanine koje se peru, npr. tkanine izrađene od svile, satena, sintetičkih niti ili kombinovanih materijala.
Wool (Vuna)	Vuna koja se pere ručno ili mašinski, ili tkanine bogate vunom. Posebno blag program pranja kojim se sprečava skupljanje veša, duže pauze u okviru programa (tkanine miruju u tečnosti koja se koristi za pranje).
20°C	Podrazumijevana temperatura od 20°C, moguće je odabrati hladnu vodu.
Quick (Brzo pranje) 15'	Izuzetno kratak program od približno 15 minuta, pogodan za blago zaprljan veš u malim količinama.

Opcija

Ciklus	Podrazu- mijevana temp. (°C)	Podrazumijevana brzina centrifugiranja u rpm	Dodatne funkcije
		1400	
Quick (Brzo pranje) 15'	Hladno	800	
20°C	20	1000	
Wool (Vuna)	40	600	
Jeans (Teksas)	30	1000	
Intensive (Intenzivno pranje)	40	800	
ECO 40-60	--	1400	
Rinse & Spin (Ispiranje i centrifuga)	--	1000	
Spin Only (Samo centrifuga)	--	1000	
Air Wash (Pranje vazduhom)	--	--	
Dry Only (Samo sušenje)	--	1200	
Wash and Dry (Pranje i sušenje)	--	1400	
Synthetic (Sintetika)	40	1200	
Mix (Kombinovani veš)	40	800	
Cotton (Pamuk)	40	1400	
1 Hour W/D (Pranje/sušenje za 1 sat)	Hladno	1400	

NAPOMENA

- Za podatke o maksimalnoj brzini prilikom centrifugiranja, vremenu trajanja programa i ostalim informacijama u vezi sa programima ECO 40-60 i Wash and Dry (Pranje i sušenje), pogledajte sadržaj na strani sa karakteristikama proizvoda.
- U tabeli je navedeno u okviru kojih ciklusa je moguće uneti izmjene i koje su to opcije, kao i da li određenu izmjenu nije moguće unijeti za dati ciklus.

Delay

Delay (Odložen početak)

Podesite opciju Delay (Odložen početak) na sljedeći način:

1. Izaberite program
2. Pritisnite taster Delay (Odložen početak) da izaberete vremenski period (vremenski period za odloženi početak se kreće od 0 do 24 sata).
3. Pritisnite taster [Start/Pause] (Početak/Pauziranje) kako biste aktivirali opciju odloženog početka pranja



Izaberite program



Podešavanje vremenskog perioda



Aktivirajte odbojavanje

Opciju Delay (Odložen početak) možete otkazati na sljedeći način:

Pritisnite taster [Delay] (Odložen početak) sve dok se na displeju ne pojavi vrijednost 0 sati. Ovo treba obaviti prije započinjanja ciklusa pranja. Ukoliko je ciklus već započet, pritisnite taster [On/Off] (Uključeno/Isključeno) kako biste resetovali program.

OPREZ!

Ukoliko dođe do prekida u snabdijevanju električnom energijom prilikom rada mašine, odabrani program će biti sačuvan u posebnoj memoriji. Nakon što snabdijevanje električnom energijom bude ponovo uspostavljeno, mašina će nastaviti da radi u pomenutom programu.

**Pretpranje**

Opcija Pretpranje omogućava dodatno pranje prije glavnog pranja i pogodna je za spiranje prašine sa površine veša. Kada izaberete ovu opciju, potrebno je da u pregradu (I) stavite deterdžent.

**Dodatno pranje**

Za veoma zaprljanu odjeću, odaberite ovu funkciju. Tako ćete produžiti vrijeme i intenzitet pranja kako biste unaprijedili efekat pranja.

**Brzo pranje**

Kada izaberete ovu opciju, skraćujete vrijeme trajanja ciklusa pranja.

**Dodatno ispiranje**

Kada izaberete ovu opciju, veš se još jednom ispira.

**Moj ciklus**

Za memorisanje često upotrebljavanog programa. Nakon odabira programa i podešavanja opcija, pritisnite taster [Speed] (Brzina centrifugiranja) u trajanju od 3 sek. prije početka pranja.

**Opcija protiv gužvanja**

Opciju protiv gužvanja možete aktivirati kako biste smanjili gužvanje veša.

Temp.

Temp.

Pritisnite ovaj taster kako biste regulisali temperaturu (Cold (Hladno), 20 °C, 30°C, 40°C, 60°C, 90°C)

Start/Pause
3 Sek. (3 sekunde)**Dodavanje veša**

Ovaj postupak možete obaviti u toku pranja. Postupak nije bezbjedan sve dok se bubanj okreće i u njemu ima velike količine vrele vode, a vrata uređaja se ne mogu otvoriti primenom sile. Zadržite pritisak na tasteru [Start/Pause] (Početak/Pauziranje) u trajanju od 3 sekunde kako biste dodali veš u toku ciklusa pranja. Pratite sljedeće korake:

1. Sačekajte da se bubanj u potpunosti zaustavi.
2. Vrata uređaja će se otključati.
3. Kada dodate željeni veš, zatvorite vrata uređaja i pritisnite taster [Start/Pause] (Početak/Pauziranje).



Zadržite pritisak na tasteru [Start/Pause] (Početak/Pauziranje) u trajanju od 3 sekunde



Dodajte željeni veš



Pritisnite taster Start (Početak)

**Sušenje**

Uzastopno pritisnite taster Sušenje kako biste izabrali stepen sušenja: Potpuno sušenje/Normalno sušenje (Normalno)/Blago sušenje (Blago)

- Izuzetno snažno sušenje: U slučaju da vam je veš potreban što prije, možete izabrati ovu funkciju
- Normalno sušenje (Normalno): Normalni postupak sušenja veša
- Blago sušenje (Blago): Samo za djelimično sušenje veša
- Sušenje na temperaturi vazduha: Veš se rotira kako bi se uklonili čudni mirisi.

- Savjeti za sušenje:
 - Nakon centrifugiranja, veš je potrebno sušiti.
 - Da biste osigurali kvalitetno sušenje veša, sortirajte ga prema tipu i temperaturi sušenja.
 - Prilikom sušenja sintetičke, trebalo bi podesiti odgovarajuće vrijeme sušenja.
 - Ukoliko želite da nakon sušenja ispeglate veš, sačekajte neko vrijeme.
- Veš koji nije pogodan za sušenje
 - Posebno delikatni komadi veša poput sintetičkih zavjesa, vune i svile, veša sa metalnim dodacima,

najlonskih čarapa, i glomazni veš poput jakni, prekrivača za krevete, ćebadi, vreća za spavanje i jorgana, se ne smiju sušiti.

- Veš koji sadrži sunderaste elemente ili materijale nalik sunderu se ne smiju sušiti u mašini.
- Veš koji sadrži ostatke ulja ili lakova za kosu, skidače laka za nokte ili slične rastvore ne smije se sušiti u mašini, jer se time sprečava stvaranje štetnih isparenja.

Function **Potvrda odabira opcije**
Za odabir funkcije Pre Wash (Prepranje), Extra Rinse (Dodatno ispiranje), Extra Wash (Dodatno pranje), Night Wash (Noćno pranje) ili Antri-crease (Protiv gužvanja).

Select **Potvrda odabira opcije**
Za potvrdu odabira funkcije Pre Wash (Prepranje), Extra Rinse (Dodatno ispiranje), Speed Wash (Brzo pranje), Extra Rinse (Dodatno ispiranje) ili Antri-crease (Protiv gužvanja).

Spin **Centrifugiranje**
Pritisnite taster kako biste promijenili brzinu.
1400 : 0 - 6 0 0 - 800-1000-1200-1400

 **Zaključavanje zbog bezbjednosti djece**
Sprječava decu da na neodgovarajući način rukuju uređajem.

Function **Select** Zadržite pritisak na tasterima [Function] (Funkcija) i [Select] (Izaberi) u trajanju od 3 sekunde, sve dok se ne oglasi zvučni signal

OPREZ!

Nakon aktiviranja funkcije Child Lock (Zaključavanje zbog bezbjednosti dece) i početka rada programa, indikator funkcije Child Lock (Zaključavanje zbog bezbjednosti dece) će se uključiti, a na displeju će se na svakih 0,5 sekundi smjenjivati oznaka CL (Zaključavanje zbog bezbjednosti dece) i preostalo vrijeme. Pritiskom na neki drugi taster, indikator funkcije Child Lock (Zaključavanje zbog bezbjednosti djece) će početi da treperi u trajanju od 3 sekunde. Po završetku programa pranja, oznake CL (Zaključavanje zbog bezbjednosti djece) i END (Ciklus završen) će se smjenjivati na svakih 0,5 sekundi u trajanju od 10 sekundi, a zatim će lampice funkcije Child Lock (Zaključavanje zbog bezbjednosti djece) treperiti u trajanju od 3 sekunde.

- Funkciju Child Lock (Zaključavanje zbog bezbjednosti djece) je moguće deaktivirati isključivo pritiskom i zadržavanjem pritiska na pomenuta dva tastera. Do deaktiviranja neće doći čak ni nakon što se prekine napajanje, isključujući uređaj ili završi program.
- Aktiviranjem funkcije "Child Lock" (Zaključavanje zbog bezbjednosti djece) zaključaće se svi tasteri izuzev tastera Power (Uključivanje/Isključivanje) i Child Lock (Zaključavanje zbog bezbjednosti djece).
- Prije nego što odaberete program i pokrenete ciklus pranja, deaktivirajte funkciju Child Lock (Zaključavanje zbog bezbjednosti djece).

 **Utišavanje zvučnog signala**



Odaberite program

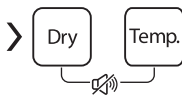

Pritisnite tastere [Dry] (Sušenje) i [Temp.] (Temperatura) u trajanju od 3 sek., zvuk alarma je postavljen na nečujan.

Da biste aktivirali zvučni signal, ponovo pritisnite pomenuta dva tastera u trajanju od 3 sekunde. Ovo podešavanje će biti aktivirano sve do sljedećeg resetovanja.

OPREZ!

- Nakon što utišate zvučni signal, zvuci uređaja se više neće aktivirati.

ODRŽAVANJE

Čišćenje i održavanje

⚠ UPOZORENJE!

- Prije nego što započnete sa održavanjem, izvucite kabal iz utičnice i zavrnite slavinu.

Čišćenje kućišta

Pravilnim održavanjem, možete produžiti životni vijek mašini za pranje veša. Po potrebi, njene površine se mogu čistiti razblaženim, neabrazivnim i neutralnim deterdžentom. Ukoliko dođe do preliivanja vode, odmah obrišite vlažnom krpom. Izbjegavajte kontakt sa oštrim predmetima.



☰ NAPOMENA

- Zabranjena je upotreba mravlje kiseline i rastvarača na bazi razblažene mravlje kiseline ili sličnih proizvoda, kao što su alkohol, rastvarači ili hemijski proizvodi itd.

Čišćenje bubnja

Rđu koju metalni predmeti stvore unutar bubnja trebalo bi odmah ukloniti pomoću deterdženata bez hlora. Nikada ne koristite čeličnu vunu.

☰ NAPOMENA

- Ne stavljajte veš u mašinu za pranje veša tokom ciklusa čišćenja bubnja.

Čišćenje zaptivne gume i stakla na vratima

Poslije svakog pranja, obrišite staklo i zaptivnu gumu kako biste uklonili fina vlakna i mrlje. Naslage finih vlakana mogu da dovedu do curenja. Poslije svakog pranja, uklonite novčiće, dugmad i druge predmete koji se mogu naći u zaptivnoj gumi. Da biste osigurali normalan rad uređaja, svakog mjeseca očistite zatvarač i staklo na vratima.



Čišćenje ulaznog filtera

☰ NAPOMENA

- Smanjeni protok vode ukazuje na potrebu za čišćenjem filtera.

1. Zatvorite slavinu i skinite sa nje crijevo za dovod vode.
2. Četkicom očistite filter.
3. Odšarafite crijevo za dovod vode sa poledine mašine. Izvadite filter pomoću dugih klješta.
4. Upotrijebite četkicu kako biste očistili filter.
5. Ponovo postavite filter na deo za dovod vode i ponovo povežite crijevo za dovod vode.
6. Da biste osigurali normalan rad uređaja, na svaka 3 mjeseca očistite ulazni filter.

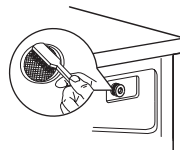
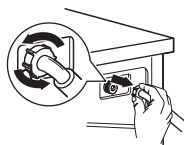
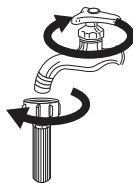

Očistite pregradu za deterdžent

1. Pritisnite deo za otpuštanje [] na poklopcu pregrade za omekšivač i izvucite fioku sa pregradama iz otvora. Očistite unutrašnjost otvora četkicom.
2. Podignite poklopac pregrade za omekšivač sa fioke sa pregradama i vodom operite oba elementa.
3. Vratite poklopac pregrade za omekšivač i gurnite fioku nazad u otvor.

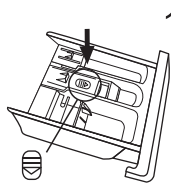

Pritisnite dio za otpuštanje i izvadite fioku sa pregradama

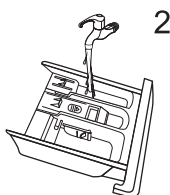

Očistite fioku sa pregradama i poklopac pregrade za omekšivač pod mlazom vode

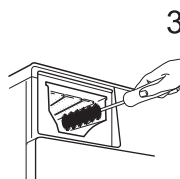

Očistite otvor mekananom četkicom

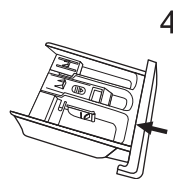

Ubacite fioku sa pregradama

NAPOMENA

- Nemojte za čišćenje plastičnih dijelova upotrebljavati abrazivna ili nagrizaјуća sredstva.
- Da biste osigurali normalan rad uređaja, na svaka 3 mjeseca očistite pregradu za deterdžent.

Čišćenje filtera na ispusnoj pumpi

UPOZORENJE

- Uvjerite se da je mašina završila ciklus pranja i da je ispraznjena. Isključite je i iskopčajte iz struje prije nego što započnete postupak čišćenja filtera na ispusnoj pumpi.
- Čuvajte se vrele vode. Sačekajte da se voda ohladi. Rizik od opekotina!
- Da biste osigurali normalan rad uređaja, na svaka 3 mjeseca očistite filter.

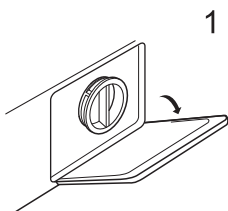

Otvorite donji poklopac

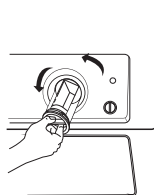

Otvorite filter tako što ćete ga okretati u smjeru suprotnom od smjera kretanja kazaljke na satu

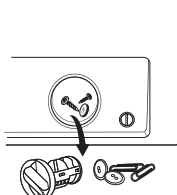

Izvadite strane predmete

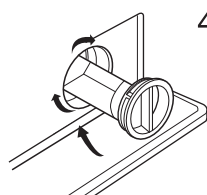

Zatvorite donji poklopac

OPREZ!

- Uvjerite se da su poklopac ventila i odvodno crijevo za hitne situacije pravilno postavljeni; zaptivke na poklopcu bi trebalo da budu postavljene tako da budu u ravni sa zaptivkama na otvoru. U suprotnom, može doći do curenja vode.
- Neke mašine nemaju odvodno crijevo za hitne situacije, pa se korak 2 i korak 3 mogu izostaviti. Da biste vodu ispustili u posudu, rotirajućim pokretom direktno otvorite donji poklopac.
- Prilikom upotrebe uređaja, a zavisno od izabranog programa, pumpa može sadržati vrelu vodu. Nikada nemojte skidati poklopac pumpe u toku ciklusa pranja. Uvek sačekajte da uređaj završi ciklus i isprazni se. Prilikom ponovnog postavljanja poklopcu, uvjerite se da je dobro pričvršćen.

Otklanjanje kvarova

Ukoliko se javi problem u radu uređaja, proverite da li ga možete rešiti prateći uputstva navedena u tabeli ispod. Ukoliko problem nastavi da se javlja, obratite se korisničkom servisu.

Opis	Razlog	Rešenje
Uređaj ne počinje sa radom	Vrata nisu pravilno zatvorena Garderoba se zaglavila.	Pravilno zatvorite vrata i ponovo pokrenite uređaj. Provjerite veš.
Vrata se ne mogu otvoriti	Aktivirana je bezbjednosna zaštita.	Iskopčajte proizvod iz strujne utičnice i ponovo ga pokrenite.
Curenje vode	Konekcije nisu dovoljno dobro pričvršćene.	Provjerite i pričvrstite cijev za ulaz vode. Provjerite i očistite odvodno crijevo.
Ostaci deterdženta se zadržavaju u posudi za deterdžent	Deterdžent je vlažan i/ili zgrudvan.	Očistite posudu za deterdžent i osušite je krpom.
Indikator ili displej ne radi	Postoji problem pri povezivanju štampane ploče ili kablova.	Isključite uređaj i provjerite da li je utikač pravilno povezan sa strujnom utičnicom.
Neuobičajena buka	Šrafovi za pričvršćivanje nisu uklonjeni. Pod nije čvrst ili ravan.	Provjerite da li su šrafovi za pričvršćivanje uklonjeni Uvjerite se da je uređaj postavljen na čvrst i ravan pod.

Šifre grešaka

Opis	Razlog	Rešenje
E30	Vrata nisu dobro zatvorena	Pravilno zatvorite vrata i ponovo pokrenite uređaj.
E10	Problem sa ubrizgavanjem vode u toku ciklusa pranja.	Provjerite da li je pritisak vode dovoljno visok. Ispravite cijev za vodu. Očistite filter na ulaznom ventilu.
E21	Predugo ispuštanje vode	Provjerite da li je odvodno crijevo zapušeno
E12	Prelivanje vode	Ponovo pokrenite uređaj.
EXX	Ponovo pokrenite uređaj. Ukoliko problem nastavi da se javlja, obratite se korisničkom servisu.	

Korisnički servis

Rezervni dijelovi za Vaš uređaj biće dostupni tokom perioda od najmanje 10 godina.

Ukoliko imate bilo kakvih pitanja, obratite se našem korisničkom servisu na:



UPOZORENJE

Rizik od strujnog udara

- Nemojte nikada pokušavati da popravite uređaj koji je u kvaru ili za koji se sumnja da je u kvaru. Time možete dovesti u opasnost svoj život ili živote budućih korisnika. Pomenute popravke mogu da obave isključivo ovlaštena stručna lica.
- Neadekvatna popravka će poništiti garanciju, pa naknadna oštećenja neće biti prihvaćena!

Transport

VAŽNI KORACI PRILIKOM PREMJEŠTANJA UREĐAJA

- Iskopčajte uređaj iz struje i zatvorite slavinu za dovod vode.
- Provjerite da li su vrata i pregrada za deterđžent adekvatno zatvoreni.
- Skinite cijev za dovod vode i ispusno crijevo sa vodovodnih instalacija u domaćinstvu.
- Sačekajte da se voda potpuno ocijedi iz uređaja (pogledajte odjeljak „Održavanje: Čišćenje filtera na ispusnoj pumpi“)
- Važno: Ponovo stavite 4 šarafa za transport na poledinu uređaja.
- Ovaj uređaj je težak. Pažljivo ga premještajte. Prilikom podizanja, nikada ga nemojte držati za isturene dijelove. Vrata mašine se ne smiju upotrebljavati kao drška.

Tehničke specifikacije

Napajanje	220-240V~,50Hz
MAKS. dozvoljena struja	10A
Standardni pritisak vode	0.05MPa~1MPa

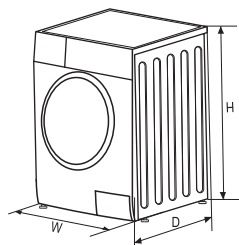

Kapacitet pranja	8.0kg
Kapacitet sušenja	6.0kg
Dimenzije (ŠxDxV)	595x475x850
Težina	64kg
Nominalna snaga	1900W

Karakteristike proizvoda

Model	WW86491M	
Kapacitet pranja	8kg	
Kapacitet sušenja	6kg	
Brzina centrifugiranja	1400 rpm	
Klasa energetske efikasnosti	①	A
Potrošnja energije u toku jednog ciklusa (pranje i sušenje na 60°C sa punim kapacitetom)	5,44kwh/ciklusu	
Potrošnja vode u toku jednog ciklusa (ukupno)	136 L/ciklusu	
Godišnja potrošnja energije (uz upotrebu sušenja)	②	1088kWh /godišnje
Godišnja potrošnja vode (uz upotrebu sušenja)	②	27200L /godišnje
Godišnja potrošnja energije (sušenje se nikada ne upotrebljava)	③	176kWh /godišnje
Godišnja potrošnja vode (sušenje se nikada ne upotrebljava)	③	12800L /godišnje
Klasa učinka pranja	④	A
Klasa efikasnosti sušenja	B	
Standardni ciklus pranja	⑤	Intensive (Intenzivno pranje)
Potrošnja energije tokom programa eco 40-60 sa nominalnim kapacitetom pranja (izmjereni utrošak energije (EW), pun kapacitet)	0.88kwh /ciklusu	
Potrošnja vode tokom programa eco 40-60 sa polovinom nominalnog kapaciteta pranja (izmjereni utrošak energije (EW), pola kapaciteta)	64L/ciklusu	
Preostali sadržaj vlage pri programu Cotton ECO (EKO pamuk) 60°C, sa potpuno opterećenim bubnjem (pranje)	53%	
Trajanje programa Cotton ECO (EKO pamuk) 60°C, sa potpuno opterećenim bubnjem (pranje)	310min	
Potrošnja energije tokom programa Dry (Sušenje), sa potpuno opterećenim bubnjem (sušenje)	4.56kwh /ciklusu	
Potrošnja vode tokom programa Dry (Sušenje), sa potpuno opterećenim bubnjem (sušenje)	72L/ciklusu	
Preostali sadržaj vlage pri programu Dry (Sušenje), sa potpuno opterećenim bubnjem (sušenje)	0%	
Trajanje programa Dry (Sušenje), sa potpuno opterećenim bubnjem (sušenje)	420min	
Potrošnja energije u režimu isključeno (off)	0.5W	
Potrošnja energije u režimu Ostavljeno uključeno (Left-on)	1.0W	
Nivo buke prilikom pranja	57dB (A)	
Nivo buke prilikom centrifugiranja	79dB (A)	
Nivo buke prilikom sušenja	62dB (A)	

Program za testiranje energetske efikasnosti: Intensive (Intenzivno pranje); Brzina centrifugiranja: Maksimalna brzina; Temp.: 60°C; Ostali parametri podešeni na podrazumijevano.

List sa informacijama o proizvodu prema Uredbi (EU) 2019/2023

Naziv ili zaštitni znak dobavljača:**Adresa dobavljača ^(b):****Identifikacioni kod modela:** WW86491M**Opšti parametri proizvoda:**

Parametar	Vrednost		Parametar	Vrednost	
Nominalni kapacitet (kg)	Nominalni kapacitet ^(b)	6.0	Dimenzije u cm	Visina	85
	Nominalni kapacitet pranja ^(a)	8.0		Širina	60
				Dubina	47
Indeks energetske efikasnosti	EEI _w ^(a)	60.0	Klasa energetske efikasnosti	EEI _w ^(a)	B
	EEI _{WD} ^(b)	82.0		EEI _{WD} ^(b)	E
Indeks efikasnosti pranja	I _w ^(a)	1.04	Efektivnost ispiranja (g/kg suve tkanine)	I _R ^(a)	5
	J _w ^(b)	1.04		J _R ^(b)	5
Potrošnja energije izražena u kWh po kg po ciklusu pranja, zasnovana na ciklusu pranja mašine za pranje i sušenje veša u domaćinstvu, uz upotrebu programa ECO 40-60 i pri kombinovanim podacima za potpuno i delimično opterećen bubanj. Realna potrošnja energije zavisice od načina na koji se uređaj upotrebljava.	0.544		Potrošnja energije izražena u kWh po kg po ciklusu pranja, zasnovana na ciklusu wash and dry (pranje i sušenje) u okviru mašine za pranje i sušenje veša u domaćinstvu, pri kombinovanim podacima za potpuno i upola opterećen bubanj. Realna potrošnja energije zavisice od načina na koji se uređaj upotrebljava.	3.768	
Potrošnja vode izražena u litrima po ciklusu pranja, zasnovana na programu ECO 40-60, pri kombinovanim podacima za potpuno i delimično opterećen bubanj. Realna potrošnja vode zavisice od načina na koji se uređaj upotrebljava i od stepena tvrdoće vode.	48		Potrošnja vode izražena u litrima po ciklusu pranja, zasnovana na ciklusu wash and dry (pranje i sušenje) u okviru mašine za pranje i sušenje veša u domaćinstvu, pri kombinovanim podacima za potpuno i upola opterećen bubanj. Realna potrošnja vode zavisice od načina na koji se uređaj upotrebljava i od stepena tvrdoće vode.	90	
Maksimalna temperatura unutar tretirane tkanine ^(a) (°C)	Nominalni kapacitet pranja	38	Preostali sadržaj vlage ^(a) (%)	Nominalni kapacitet	53
	Polovina	38		Polovina	53
	Četvrtina	21		Četvrtina	53

Brzina centrifugiranja (°) (rpm)	Nominalni kapacitet pranja	1400	Klasa efikasnosti sušenja (°)	B	
	Polovina	1400			
	Četvrtina	1400			
Trajanje programa Eco 40-60 (č:min)	Nominalni kapacitet pranja	3 : 38	Trajanje ciklusa Wash and Dry (Pranje i sušenje) (č:min)	Nominalni kapacitet	9:30
	Polovina	2 : 48		Polovina	6:40
	Četvrtina	2 : 48			
Emitovanje buke koja se prenosi vazduhom tokom faze centrifugiranja u okviru ciklusa pranja eco 40-60, uz nominalni kapacitet pranja	76	Klasa emitovane buke koja se prenosi vazduhom tokom faze centrifugiranja u okviru programa eco 40-60, uz nominalno pranje		B	
Tip	samostojeća				
Režim „Isključeno“ (Off) (W)	0.50	Režim pripravnosti (Standby) (W)		N/A	
Odloženi start (W) (ukoliko je primjenjivo)	4.00	Mrežna pripravnost (W) (ukoliko je primjenjivo)		N/A	

Minimalno trajanje garancije ponuđeno od strane dobavljača (°):

Ovaj proizvod je dizajniran tako da tokom ciklusa pranja otpušta jone srebra	NE
--	----

Dodatne informacije

Link koji vodi ka veb sajtu dobavljača, a na kome su dostupne informacije navedene pod tačkom 9 Aneksa II Uredbe (EU) 2019/2023 (°):

(°) za program eco 40-60.

(°) za ciklus wash and dry (pranje i sušenje), Nivo sušenja: , Extra Dry (Potpuno sušenje)

(°) izmjene u okviru ovih stavki se neće smatrati relevantnim za svrhe stava 4 Člana 4 Uredbe (EU) 2017/1369.

(°) ukoliko se u okviru baze podataka o proizvodu automatski generiše kompletan sadržaj ovog polja, dobavljač neće unijeti pomenute podatke.

- 1) Realna potrošnja energije zavisice od načina na koji se uređaj upotrebljava.
- 2) Realna potrošnja vode zavisice od načina na koji se uređaj upotrebljava i od stepena tvrdoće vode.
- 3) Rezervni dijelovi se isporučuju u roku od 15 radnih dana od datuma prijema narudžbine.

Lista sa podacima o proizvodu prema Uredbi (EU) 2019/2014

Listu sa podacima o proizvodu za svoj uređaj možete pronaći na internetu.

Posjetite <https://eprel.ec.europa.eu> i unesite identifikacioni kod modela za svoj uređaj kako biste preuzeli listu sa podacima.

Identifikacioni kod modela za svoj uređaj možete pronaći u dijelu sa tehničkim specifikacijama.

Primerbe

- ① Klasa energetske efikasnosti se kreće od A (najviši stepen efikasnosti) do D (najniži stepen efikasnosti).
- ② Potrošnja energije na godišnjem nivou na osnovu 220 standardnih ciklusa pranja u standardnom programu na 60°C i 40°C, sa potpuno i delimično opterećenim bubnjem i u režimima sa manjom potrošnjom energije. Realna potrošnja energije zavisice od načina na koji se uređaj upotrebljava.
- ③ Potrošnja vode na godišnjem nivou na osnovu 220 standardnih ciklusa pranja u standardnom programu na 60°C i 40°C, sa potpuno i djelimično opterećenim bubnjem. Realna potrošnja vode zavisice od načina na koji se uređaj upotrebljava.
- ④ Klasa efikasnosti sušenja kreće se od G (najmanje efikasno) do A (najefikasnije).
- ⑤ Standardni program na 60°C i standardni program na 40°C predstavljaju standardne programe pranja. Ovi programi su pogodni za pranje normalno zaprljanog pamučnog veša i predstavljaju najefikasnije programe u smislu kombinovanog utroška energije i vode pri pranju pomenutog tipa pamučnog veša. Realna temperatura vode može se razlikovati od navedene temperature za dati ciklus pranja.
Za najbolji učinak prilikom pranja, sa manjom potrošnjom vode i energije, izaberite odgovarajući tip deterđenta za datu temperaturu pranja.

ΟΔΗΓΙΕΣ ΑΣΦΑΛΕΙΑΣ

Διαβάστε προσεκτικά τις πληροφορίες ασφάλειας που ακολουθούν και ακολουθήστε τις αυστηρά προκειμένου να ελαχιστοποιηθεί ο κίνδυνος πυρκαγιάς, έκρηξης ή ηλεκτροπληξίας και να αποφευχθεί η πρόκληση υλικών ζημιών, τραυματισμού ή θανάτου. Τυχόν αποτυχία τήρησης των οδηγιών αυτών, θα καταστήσει άκυρη οποιαδήποτε εγγύηση.



ΠΡΟΕΙΔΟΠΟΙΗΣΗ!

Ο συνδυασμός αυτού του συμβόλου και της λέξης επισήμανσης δηλώνει μια δυνητικά επικίνδυνη κατάσταση η οποία, εάν δεν αποφευχθεί, μπορεί να επιφέρει θάνατο ή σοβαρό τραυματισμό.



ΠΡΟΣΟΧΗ!

Ο συνδυασμός αυτού του συμβόλου και της λέξης επισήμανσης δηλώνει μια δυνητικά επικίνδυνη κατάσταση η οποία μπορεί να επιφέρει ελαφρούς ή ήσσονος σημασίας τραυματισμούς, υλικές ζημιές ή ζημιά στο περιβάλλον.



ΣΗΜΕΙΩΣΗ

Ο συνδυασμός αυτού του συμβόλου και της λέξης επισήμανσης δηλώνει μια δυνητικά επικίνδυνη κατάσταση η οποία μπορεί να επιφέρει ελαφρούς ή ήσσονος σημασίας τραυματισμούς.



ΠΡΟΕΙΔΟΠΟΙΗΣΗ!

Ηλεκτροπληξία!

- Εάν το καλώδιο τροφοδοσίας υποστεί ζημιά, πρέπει να αντικατασταθεί από τον κατασκευαστή, τον αντιπρόσωπο σέρβις ή ομοίως ειδικευμένα άτομα προς αποφυγή τυχόν κινδύνων.
- Εάν η συσκευή υποστεί ζημιά, δεν πρέπει να τεθεί σε λειτουργία πριν από την επισκευή της από τον κατασκευαστή, τον αντιπρόσωπο σέρβις ή από ομοίως εκπαιδευμένα άτομα. Κίνδυνος ηλεκτροπληξίας!
- Αυτή η συσκευή μπορεί να χρησιμοποιείται από παιδιά ηλικίας 8 ετών και άνω και από άτομα με μειωμένες σωματικές, αισθητηριακές ή διανοητικές ικανότητες που στερούνται την κατάλληλη εμπειρία και γνώση, εφόσον βρίσκονται υπό επίβλεψη ή έχουν λάβει οδηγίες για την ασφαλή χρήση της συσκευής και έχουν κατανοήσει τους κινδύνους που υπάρχουν. Τα παιδιά δεν επιτρέπεται να παίζουν με τη συσκευή. Οι εργασίες καθαρισμού και συντήρησης από πλευράς του χρήστη δεν πρέπει να πραγματοποιούνται από παιδιά χωρίς την επίβλεψη ενηλίκων.
- Τα παιδιά πρέπει να βρίσκονται υπό επίβλεψη προκειμένου να διασφαλίζεται ότι δεν παίζουν με τη συσκευή.
- Τα παιδιά ηλικίας 3 ετών και κάτω πρέπει να μένουν μακριά από τη συσκευή ή να βρίσκονται υπό συνεχή επίβλεψη.
- Ζώα και παιδιά ενδέχεται να σκαρφαλώσουν επάνω στη συσκευή. Ελέγχετε τη συσκευή πριν από κάθε λειτουργία.
- Μην σκαρφαλώνετε και μην κάθεστε πάνω στη συσκευή.

ΘΕΣΗ ΕΓΚΑΤΑΣΤΑΣΗΣ ΚΑΙ ΠΕΡΙΒΑΛΛΩΝ ΧΩΡΟΣ

- Όλα τα προϊόντα καθαρισμού και οποιοσδήποτε πρόσθετες ουσίες πρέπει να φυλάσσονται σε ασφαλές μέρος μη προσβάσιμο από παιδιά.
- Μην εγκαθιστάτε τη συσκευή σε δάπεδο με χαλί. Τυχόν κάλυψη των ανοιγμάτων με το χαλί μπορεί να προκαλέσει ζημιά στη συσκευή.
- Κρατήστε τη συσκευή μακριά από πηγές θερμότητας και το άμεσο ηλιακό φως προκειμένου να αποτρέψετε τη διάβρωση των πλαστικών και ελαστικών μερών.
- Μην εγκαθιστάτε τη συσκευή σε χώρους με υγρά περιβάλλοντα ή χώρους που περιέχουν εκρηκτικά ή καυστικά αέρια. Σε περίπτωση διαρροής ή εκτινάξεων νερού, αφήστε τη συσκευή να στεγνώσει με φυσικό τρόπο.
- Η συσκευή δεν πρέπει να εγκαθίσταται πίσω από πόρτα που κλειδώνει, συρόμενη πόρτα ή πόρτα με μεντεσέ στην αντίθετη πλευρά από αυτή του πλυντηρίου-στεγνωτηρίου.
- Μη λειτουργείτε τη συσκευή σε χώρους με θερμοκρασία χαμηλότερη των 5°C. Αυτό μπορεί να προκαλέσει ζημιά σε μέρη της συσκευής. Εάν αυτό δεν μπορεί να αποφευχθεί, βεβαιωθείτε ότι το νερό αποστραγγίζεται πλήρως από τη συσκευή μετά από κάθε χρήση (βλ. ενότητα «Συντήρηση - Καθαρισμός φίλτρου αντλίας αποστράγγισης») προκειμένου να αποφευχθεί η πρόκληση ζημιών οφειλόμενων στον παγετό.
- Μη χρησιμοποιείτε εύφλεκτα σπρέι ή ουσίες πολύ κοντά στη συσκευή.

ΕΓΚΑΤΑΣΤΑΣΗ

- Αφαιρέστε όλες τις συσκευασίες και τα μπουλόνια μεταφοράς προτού χρησιμοποιήσετε τη συσκευή. Σε αντίθετη περίπτωση, ενδέχεται να προκληθεί σοβαρή ζημιά.
- Αυτή η συσκευή διαθέτει μονή βαλβίδα εισόδου και μπορεί να συνδεθεί μόνο στην παροχή κρύου νερού.

- Το φινις σύνδεσης στην πρίζα πρέπει να είναι προσβάσιμο μετά την εγκατάσταση.
- Προτού πλύνετε ρούχα για πρώτη φορά, η συσκευή πρέπει να εκτελέσει έναν πλήρη κύκλο λειτουργίας που θα περιλαμβάνει όλες τις διαδικασίες, χωρίς να τοποθετηθούν ρούχα στον κάδο.
- Το πλυντήριο-στεγνωτήριο πρέπει να βαθμονομηθεί προτού χρησιμοποιηθεί.
- Μην τοποθετείτε υπερβολικά βαριά αντικείμενα, όπως δοχεία νερού ή θερμομαντικές συσκευές, επάνω στη συσκευή.
- Τα παλιά σεντ εύκαμπτων σωλήνων δεν πρέπει να επαναχρησιμοποιούνται, αλλά πρέπει να χρησιμοποιούνται τα νέα σεντ εύκαμπτων σωλήνων που παρέχονται μαζί με τη συσκευή.
- Μέγ. πίεση νερού εισόδου 1 ΜΡα. Ελάχ. πίεση νερού εισόδου 0,05 ΜΡα.

ΗΛΕΚΤΡΙΚΗ ΣΥΝΔΕΣΗ

- Βεβαιωθείτε ότι η συσκευή δεν πατά το καλώδιο τροφοδοσίας, διαφορετικά μπορεί να υποστεί ζημιά.
- Συνδέστε τη συσκευή σε μια γειωμένη πρίζα που διαθέτει ασφάλεια προστασίας η οποία συμμορφώνεται με τις τιμές που αναγράφονται στον πίνακα «Τεχνικά χαρακτηριστικά». Η εγκατάσταση της προστατευτικής γείωσης πρέπει να πραγματοποιηθεί από εξειδικευμένο ηλεκτρολόγο. Βεβαιωθείτε ότι η εγκατάσταση της συσκευής πραγματοποιείται σύμφωνα με τους τοπικούς κανονισμούς.
- Η σύνδεση της συσκευής με το δίκτυο ηλεκτρικού ρεύματος και ύδρευσης πρέπει να πραγματοποιείται από ειδικευμένο τεχνικό σύμφωνα με τις οδηγίες του κατασκευαστή και τους τοπικούς κανονισμούς ασφαλείας.



ΠΡΟΕΙΔΟΠΟΙΗΣΗ!

- Μη χρησιμοποιείτε πολύπριζα ή μπαλαντέζες.
- Η συσκευή δεν πρέπει να διαθέτει εξωτερική διάταξη μεταγωγής, όπως χρονοδιακόπτη, συνδεδεμένη με ένα κύκλωμα που ενεργοποιείται και απενεργοποιείται σε συχνή βάση.
- Μην αφαιρείτε το φινις από την πρίζα ηλεκτρικού ρεύματος εάν υπάρχουν εύφλεκτα αέρια τριγύρω.
- Μην τραβάτε ποτέ το φινις με βρεγμένα χέρια.
- Τραβάτε πάντοτε το φινις και όχι το καλώδιο.
- Αποσυνδέετε πάντοτε τη συσκευή από την παροχή ρεύματος εάν δεν χρησιμοποιείται.

ΣΥΝΔΕΣΕΙΣ ΜΕ ΔΙΚΤΥΟ ΥΔΡΕΥΣΗΣ

- Ελέγχετε τις συνδέσεις των σωλήνων παροχής νερού, τη βρύση και τον εύκαμπο σωλήνα αποστράγγισης για πιθανές ζημιές που έχουν προκληθεί από αλλαγές στην πίεση του νερού. Εάν οι συνδέσεις είναι χαλαρές ή υπάρχει διαρροή, κλείστε τη βρύση και επιδιορθώστε το πρόβλημα. Μη χρησιμοποιείτε τη συσκευή προτού οι σωλήνες και οι εύκαμπτοι σωλήνες εγκατασταθούν σωστά από ειδικευμένα άτομα.
- Το γυάλινο τζάμι της πόρτας μπορεί να θερμανθεί πολύ κατά τη λειτουργία. Κρατήστε τα παιδιά και τα κατοικίδια μακριά από τη συσκευή ενδώς λειτουργεί.
- Οι εύκαμπτοι σωλήνες εισόδου και εξόδου νερού πρέπει να εγκατασταθούν με ασφάλεια και να μην υποστούν φθορές. Σε αντίθετη περίπτωση, μπορεί να υπάρξει διαρροή νερού.
- Μην αφαιρείτε το φίλτρο της αντλίας αποστράγγισης όταν υπάρχει ακόμα νερό στο εσωτερικό της συσκευής. Μπορεί να υπάρξει διαρροή μεγάλων ποσοτήτων νερού, ενώ υπάρχει επίσης ο κίνδυνος πρόκλησης εγκαυμάτων από το καυτό νερό.

ΛΕΙΤΟΥΡΓΙΑ ΚΑΙ ΣΥΝΤΗΡΗΣΗ



ΠΡΟΕΙΔΟΠΟΙΗΣΗ!

- Μη διακόπτετε ποτέ τη λειτουργία ενός πλυντηρίου-στεγνωτηρίου πριν από τη λήξη του κύκλου στεγνώματος εκτός εάν αφαιρεθούν γρήγορα όλα τα είδη και απλωθούν μέσα στον κάδο για να διαχέεται η θερμότητα.
- Το πλυντήριο-στεγνωτήριο δεν πρέπει να χρησιμοποιείται, αν για τον καθαρισμό του χρησιμοποιήθηκαν επαγγελματικά χημικά. Κίνδυνος έκρηξης.
- Μη χρησιμοποιείτε ποτέ εύφλεκτους, εκρηκτικούς ή τοξικούς διαλύτες. Μη χρησιμοποιείτε διαλύτες, όπως βενζίνη, οινόπνευμα κ.λπ., ως απορρυπαντικά. Χρησιμοποιείτε μόνο απορρυπαντικά κατάλληλα για πλύσιμο σε πλυντήριο.
- Βεβαιωθείτε ότι όλες οι τσέπες των ρούχων είναι άδειες. Τα αιχμηρά και σκληρά αντικείμενα, όπως κέρματα, αγκράφες, καρφιά, βίδες ή πέτρες κ.λπ., μπορούν να προκαλέσουν σοβαρή ζημιά σε αυτή τη συσκευή.
- Αφαιρέστε όλα τα αντικείμενα από τις τσέπες, όπως αναπήρες και σπάρτα, προτού χρησιμοποιήσετε τη συσκευή.
- Ξεπλύνετε καλά τα ρούχα που πλένονται στο χέρι.
- Μη χρησιμοποιείτε τη συσκευή για το στέγνωμα ρούχων που δεν έχουν πλυθεί.
- Είδη λερωμένα με ουσίες, όπως μαγειρικό λάδι, ασετόν, οινόπνευμα, πετρέλαιο, κηροζίνη, αφαιρετικά λεκέδων, νέφτι, κερί και αφαιρετικά κεριού πρέπει πρώτα να πλυθούν με ζεστό νερό με επιπλέον ποσότητα απορρυπαντικού και μετά να στεγνώσουν στη συσκευή.

- Διάφορα είδη, όπως αφρό καουτσούκ (αφρός λάτεξ), σκουφάκια για ντους, αδιάβροχα υφάσματα, είδη με επένδυση από καουτσούκ και ρούχα ή μαξιλάρια γεμισμένα με αφρό καουτσούκ δεν πρέπει να στεγνώνουν στη συσκευή.
- Τα μαλακτικά ρούχων ή παρεμφερή προϊόντα πρέπει να χρησιμοποιούνται σύμφωνα με τις οδηγίες του κατασκευαστή τους.
- Μην προσπαθήσετε να ανοίξετε την πόρτα με δύναμη. Η πόρτα θα ξεκλειδωθεί λίγο μετά το τέλος του κύκλου.
- Μην κλείνετε την πόρτα με υπερβολική δύναμη. Αν δυσκολεύεστε να κλείσετε την πόρτα, ελέγξτε αν τα ρούχα έχουν τοποθετηθεί ή κατανεμηθεί σωστά μέσα στον κάδο.
- Αποσυνδέετε πάντοτε τη συσκευή από το δίκτυο παροχής ηλεκτρικού ρεύματος και κλείνετε τη βρύση πριν από τον καθαρισμό και τη συντήρηση ή μετά από κάθε χρήση της συσκευής.
- Μην ρίχνετε νερό στη συσκευή για να την καθαρίσετε. Κίνδυνος ηλεκτροπληξιά!
- Οι εργασίες επισκευής πρέπει να εκτελούνται μόνο από τον κατασκευαστή, τον αντιπρόσωπο σέρβις ή ομοίως ειδικευμένα άτομα προς αποφυγή τυχόν κινδύνων. Ο κατασκευαστής δεν φέρει ευθύνη για ζημιές που προκαλούνται από τις παρεμβάσεις μη εξουσιοδοτημένων ατόμων στη συσκευή.

ΜΕΤΑΦΟΡΑ

- Πριν από τη μεταφορά:
 - Τα μπουλόνια μεταφοράς θα πρέπει να τοποθετηθούν εκ νέου στη συσκευή από ειδικευμένο άτομο.
 - Το νερό που συσσωρεύεται στο εσωτερικό της συσκευής θα πρέπει να αποστραγγίζεται.
- Αυτή η συσκευή είναι βαριά. Μεταφέρετέ τη με προσοχή. Μην κρατάτε τη συσκευή από τα προεξέχοντα μέρη της για να την ανυψώσετε. Μη χρησιμοποιείτε την πόρτα ως λαβή μεταφοράς.

ΠΡΟΒΛΕΠΟΜΕΝΗ ΧΡΗΣΗ

Η συσκευή προορίζεται μόνο για οικιακή χρήση και έχει σχεδιαστεί μόνο για ρούχα κατάλληλα για πλύσιμο και στέγνωμα σε πλυντήριο και στεγνωτήριο, αντίστοιχα, στις συνήθεις ποσότητες για νοικοκυριά. Αυτή η συσκευή προορίζεται αποκλειστικά για χρήση σε εσωτερικό χώρο και δεν έχει σχεδιαστεί για εντοχισμό. Χρησιμοποιείται μόνο σε συμμόρφωση με τις οδηγίες που ακολουθούν. Η συσκευή δεν προορίζεται για εμπορική χρήση. Οποιαδήποτε άλλη χρήση θεωρείται ακατάλληλη χρήση. Ο κατασκευαστής δεν φέρει ευθύνη για οποιαδήποτε ζημιά ή σωματικό τραυματισμό προκληθεί λόγω μη ορθής χρήσης του προϊόντος.

- Αυτή η συσκευή προορίζεται για χρήση σε οικιακές και παρόμοιες εφαρμογές όπως:
 - χώροι κουζίνας προσωπικού σε καταστήματα, γραφεία και άλλους χώρους εργασίας
 - αγροκτήματα
 - από πελάτες ξενοδοχείων, μοτέλ και άλλων χώρων διαμονής
 - χώροι καταλυμάτων με πρωινό
 - κοινόχρηστοι χώροι σε συγκροτήματα κατοικιών ή επαγγελματικά πλυντήρια



Συσκευασία/Απόρριψη συσκευής

Αυτή η σήμανση δηλώνει ότι αυτό το προϊόν δεν πρέπει να απορρίπτεται με τα υπόλοιπα οικιακά απόβλητα στις χώρες της ΕΕ. Για την αποτροπή πιθανής ζημιάς στο περιβάλλον ή την ανθρώπινη υγεία, ανακυκλώστε τη συσκευή υπεύθυνα για την προαγωγή της αειφόρου επαναχρησιμοποίησης των υλικών πόρων. Για να επιστρέψετε τη χρησιμοποιημένη συσκευή σας, αξιολογήστε τα συστήματα επιστροφής και συλλογής ή επικοινωνήστε με τον μεταπωλητή από τον οποίο προμηθευτήκατε το προϊόν, καθώς μπορεί να το παραλάβει και να το στείλει για ασφαλή ανακύκλωση.

ΕΓΚΑΤΑΣΤΑΣΗ

Περιγραφή προϊόντος

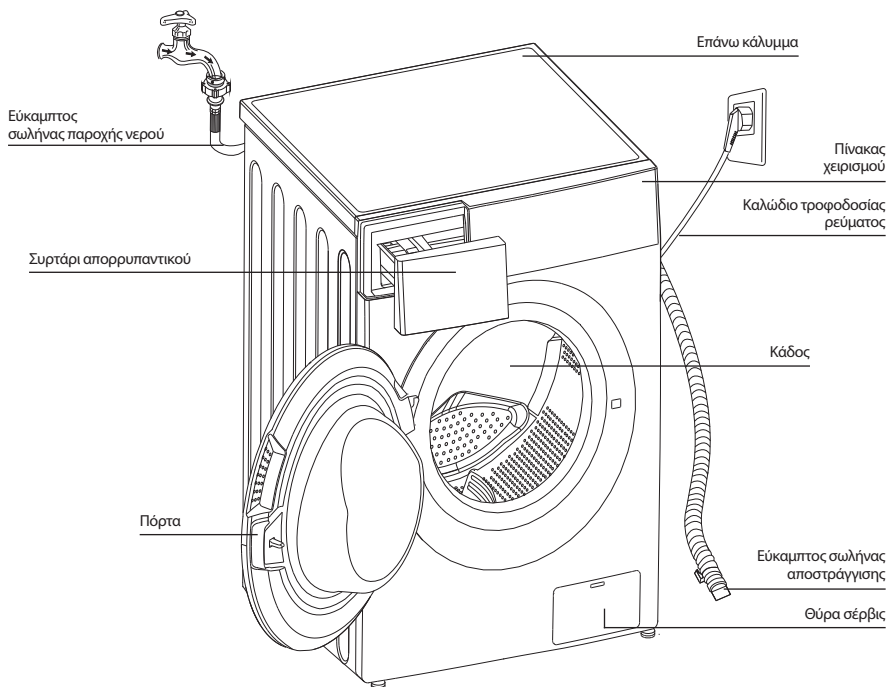

ΣΗΜΕΙΩΣΗ

- Το διάγραμμα απεικόνισης εξυπηρετεί σκοπούς αναφοράς μόνο. Η διάταξη στο πραγματικό προϊόν μπορεί να διαφέρει.

Παρελκόμενα



4 x τάβες



1 x Σωλήνας παροχής κρύου νερού



Εγχειρίδιο χρήστη

Installation area

ΠΡΟΕΙΔΟΠΟΙΗΣΗ!

- Η συσκευή πρέπει να σταθεροποιείται έτσι ώστε να μη μετακινείται! Βεβαιωθείτε ότι η συσκευή είναι οριζοντιωμένη και σταθερή.
- Βεβαιωθείτε ότι η συσκευή δεν πατάει το καλώδιο τροφοδοσίας.
- Φροντίστε να διατηρείτε τις ελάχιστες αποστάσεις από τους τοίχους, όπως απεικονίζεται.

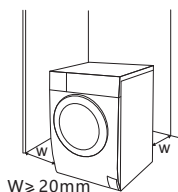

Πριν από την εγκατάσταση του πλυντηρίου, πρέπει να επιλέξετε μια θέση που να έχει τα εξής χαρακτηριστικά:

1. Να βρίσκεται σε στεγνό χώρο, με στέρεο και επίπεδο δάπεδο
2. Να μην είναι εκτεθειμένη στο άμεσο ηλιακό φως
3. Να αερίζεται επαρκώς
4. Η θερμοκρασία δωματίου να είναι μεγαλύτερη από 0 °C
5. Να είναι μακριά από πηγές θερμότητας, όπως συσκευές καύσης άνθρακα ή αερίου.



Αποσυσκευασία στεγνωτηρίου

ΠΡΟΕΙΔΟΠΟΙΗΣΗ!

- Τα υλικά συσκευασίας (π.χ. μεμβράνες, φελιζόλ) ενδέχεται να είναι επικίνδυνα για τα παιδιά.
- Υπάρχει κίνδυνος ασφυξίας! Κρατήστε όλα τα υλικά συσκευασίας μακριά από παιδιά.

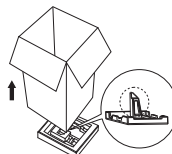

1. Αφαιρέστε το χαρτοκιβώτιο και τα υλικά συσκευασίας από φελιζόλ.
2. Ανασηκώστε το πλυντήριο ρούχων και αφαιρέστε τη συσκευασία της βάσης. Βεβαιωθείτε ότι το μικρό τριγωνικό αφρώδες τμήμα αφαιρείται μαζί με τη βάση. Σε αντίθετη περίπτωση, ξεπλώστε τη μονάδα στο πλάι, κατόπιν αφαιρέστε το μικρό αφρώδες τμήμα από τη βάση της μονάδας με το χέρι.
3. Αφαιρέστε την ταινία συγκράτησης του καλωδίου τροφοδοσίας και του εύκαμπτου σωλήνα αποστράγγισης.
4. Αφαιρέστε τον εύκαμπο σωλήνα εισόδου νερού από τον κάδο.

Αφαιρέστε τα μπουλόνια μεταφοράς

ΠΡΟΕΙΔΟΠΟΙΗΣΗ!

- Πριν από τη χρήση του πλυντηρίου, πρέπει να αφαιρεθούν τα μπουλόνια μεταφοράς από το πίσω μέρος της συσκευής.



Χαλαρώστε τα 4 μπουλόνια μεταφοράς με ένα ροπόκλειδο.



Αφαιρέστε τα μπουλόνια συμπεριλαμβανομένων των ελαστικών μερών και φυλάξτε τα για μελλοντική χρήση.

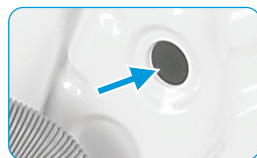

Κλείστε τις οπές μεταφοράς με τις ειδικές τάπες.

Οριζοντίωση πλυντηρίου-στεγνωτηρίου



ΠΡΟΕΙΔΟΠΟΙΗΣΗ!

- Τα παξιμάδια ασφάλισης των τεσσάρων ποδιών πρέπει να είναι καλά στερεωμένα στο πλαίσιο.

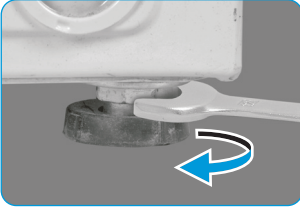

1. Χαλαρώστε το παξιμάδι ασφάλισης.
2. Γυρίστε το πόδι μέχρι να έρθει σε πλήρη επαφή με το δάπεδο.
3. Ρυθμίστε τα πόδια και σφίξτε τα παξιμάδια με ένα ροποκλειδί. Βεβαιωθείτε ότι η συσκευή είναι οριζοντιωμένη και σταθερή.

Σύνδεση εύκαμπτου σωλήνα παροχής νερού



ΠΡΟΕΙΔΟΠΟΙΗΣΗ!

- Για την αποφυγή διαρροής νερού ή πρόκλησης ζημιών λόγω του νερού, ακολουθήστε τις οδηγίες αυτού του κεφαλαίου!
- Αποφύγετε τη συστολή, τη σύνθλιψη, την τροποποίηση ή την πρόκληση φθοράς στον εύκαμπο σωλήνα εισόδου νερού.

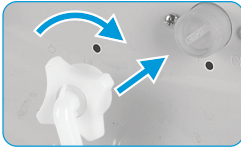

Συνδέστε τον εύκαμπο σωλήνα παροχής νερού στη βαλβίδα εισόδου νερού και σε μια βρύση παροχής κρύου νερού, όπως απεικονίζεται.



ΣΗΜΕΙΩΣΗ

- Κάντε τις συνδέσεις με το χέρι. Δεν χρειάζεται να χρησιμοποιήσετε εργαλεία. Βεβαιωθείτε ότι οι συνδέσεις είναι σφιχτές.

Εύκαμπτος σωλήνας αποστράγγισης



ΠΡΟΕΙΔΟΠΟΙΗΣΗ!

- Μη συστρέψετε ή επεκτείνετε τον εύκαμπο σωλήνα αποστράγγισης.
- Τοποθετήστε τον εύκαμπο σωλήνα αποστράγγισης σωστά, διαφορετικά ενδέχεται να προκληθεί ζημιά η οποία θα μπορούσε να οδηγήσει σε διαρροή νερού.

Υπάρχουν δύο τρόποι σύνδεσης του άκρου του εύκαμπτου σωλήνα αποστράγγισης:

1. Εγκαταστήστε το στο σιφόνι.

2. Συνδέστε το στη διακλάδωση του σωλήνα αποστράγγισης που καταλήγει στο σιφόνι.

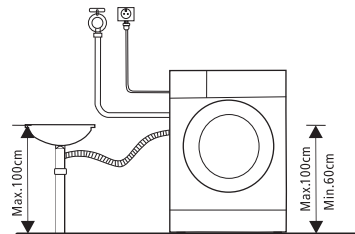
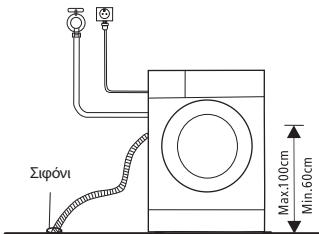

ΛΕΙΤΟΥΡΓΙΕΣ

Γρήγορη εκκίνηση

ΠΡΟΣΟΧΗ!

- Πριν από τη χρήση, βεβαιωθείτε ότι η συσκευή έχει εγκατασταθεί σωστά.
- Η συσκευή σας ελέγχθηκε διεξοδικά προτού εξέλθει από το εργοστάσιο. Για την απομάκρυνση τυχόν υπολειπόμενων ποσοτήτων νερού και την εξουδετέρωση οσμών, συνιστάται να καθαρίζετε τη συσκευή σας πριν από την πρώτη χρήση. Για τον σκοπό αυτό, θέστε τη συσκευή σε λειτουργία στο πρόγραμμα των βαμβακερών στους 90°C χωρίς να προσθέσετε ρούχα και απορρυπαντικό στο πλυντήριο.

ΒΑΘΜΟΝΟΜΗΣΗ

Συνιστάται να γίνεται βαθμονόμηση του πλυντηρίου για να εξασφαλιστεί η βέλτιστη δυνατή απόδοσή του. Η συσκευή μπορεί να ανιχνεύει την ποσότητα των ρούχων που έχουν τοποθετηθεί στο εσωτερικό της. Μέσω αυτής της λειτουργίας βελτιστοποιείται η απόδοση του προϊόντος ελαχιστοποιώντας την κατανάλωση ενέργειας και νερού και εξοικονομώντας σας χρήματα και χρόνο. Για τον λόγο αυτό, συνιστάται να γίνεται βαθμονόμηση της συσκευής ώστε να διασφαλιστεί η βέλτιστη χρήση αυτής.

1. Αφαιρέστε όλα τα παρελκόμενα από τον κάδο και κλείστε την πόρτα του πλυντηρίου.
2. Συνδέστε το φις του καλωδίου τροφοδοσίας στην πρίζα.
3. Ενεργοποιήστε το πλυντήριο-στεγνωτήριο και πατήστε ταυτόχρονα τα κουμπιά «Delay» και «Speed» για 10 δευτερόλεπτα μέχρι να εμφανιστεί η ένδειξη «t19» στην οθόνη.
4. Πατήστε ▷|| το κουμπί εκκίνησης της συσκευής «» και περιμένετε έως ότου εμφανιστεί η ένδειξη «****» στην οθόνη.

1. Πριν από την πλύση

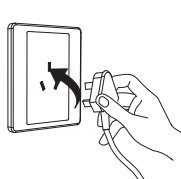

Σύνδεση στην πρίζα

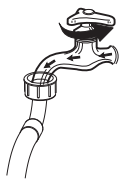

Άνοιγμα βρύσης

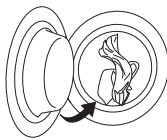

Φόρτωση



Κλείσιμο πόρτας



Κύρια πλύση
Μολακτικό
Πρόπλυση
Προσθήκη απορρυπαντικού

ΣΗΜΕΙΩΣΗ

- Εάν επιλεγεί το πρόγραμμα πρόπλυσης, το απορρυπαντικό πρέπει να προστεθεί στη «θήκη I».

2. Πλύση



Ενεργοποίηση συσκευής

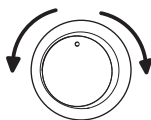

Επιλογή προγράμματος



Επιλογή λειτουργίας ή διατήρηση προεπιλεγμένων ρυθμίσεων



Πάτημα κουμπιού Έναρξη/ Παύση για την εκκίνηση του προγράμματος

3. Μετά την πλύση

Ηχεί η ηχητική ειδοποίηση «μπιπ» και εμφανίζεται η ένδειξη «End (Λήξη)» στην οθόνη.

Πριν από κάθε πλύση

- Η θερμοκρασία λειτουργίας του πλυντηρίου πρέπει να είναι (5-40) °C. Σε περίπτωση λειτουργίας του πλυντηρίου σε θερμοκρασίες μικρότερες από 0 °C, η βαλβίδα εισόδου και το σύστημα αποστράγγισης ενδέχεται να υποστούν ζημιά. Εάν η συσκευή έχει εγκατασταθεί σε χώρους με θερμοκρασία 0 °C ή μικρότερη, θα πρέπει να μεταφερθεί σε χώρους με φυσιολογική θερμοκρασία περιβάλλοντος προκειμένου να εξασφαλιστεί ότι οι εύκαμπτοι σωλήνες παροχής νερού και αποστράγγισης δεν θα παγώσουν πριν από τη χρήση.
- Ελέγχετε τις ετικέτες των ρούχων και τις οδηγίες χρήσης του απορρυπαντικού πριν από την πλύση. Χρησιμοποιήστε μη αφρίζον απορρυπαντικό ή απορρυπαντικό χαμηλού αφρισμού κατάλληλο για χρήση σε πλυντήριο ρούχων.

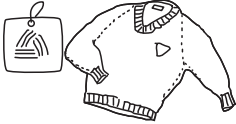

Ελέγξτε την ετικέτα



Αφαιρέστε τυχόν αντικείμενα από τις τσέπες



Δέστε τα μακριά κορδόνια, κλείστε τα φερμουάρ και κουμπώστε τα κουμπιά



Τοποθετείτε τα ρούχα μικρού μεγέθους σε μαξιλιοθήκη



Γυρίστε τα ρούχα με ύφασμα που χνουδιάζει εύκολα και πυκνή ύφανση με μακριές ίνες από την ανάποδη πλευρά

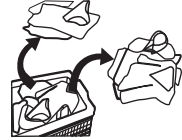

Ρούχα διαφορετικού τύπου και υφάσματος



ΠΡΟΕΙΔΟΠΟΙΗΣΗ!

- Όταν πλένετε ρούχα μεμονωμένα, ενδέχεται να προκληθεί μεγάλη εκκεντρότητα και να ενεργοποιηθεί η προειδοποιητική ηχητική ένδειξη λόγω ανισορροπίας. Επομένως, συνιστάται να προσθέσετε ένα ή δύο ρούχα παραπάνω ώστε να πλυθούν μαζί και το στύψιμο να μπορεί να εκτελεστεί ομαλά.
- Μην πλένετε ρούχα που έχουν έρθει σε επαφή με κηροζίνη, βενζίνη, οινόπνευμα και άλλα εύφλεκτα υλικά.

Συρτάρι απορρυπαντικού

- I Απορρυπαντικό πρόπλυσης
- II Απορρυπαντικό κύριας πλύσης
- ☼ Μαλακτικό
- ☉ Πιέστε το κλιπ και τραβήξτε προς τα έξω το συρτάρι

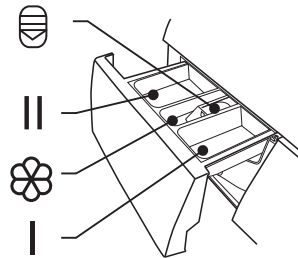

ΠΡΟΣΟΧΗ!

- Στη «θήκη!» προστίθεται απορρυπαντικό μόνο εφόσον επιλεγεί η λειτουργία πρόπλυσης.

Πρόγραμμα	I	II	☼	Πρόγραμμα	I	II	☼
1 Hour W/D (1 ώρα Πλύσιμο/Στέγνωμα)		●	○	Rinse&Spin (Ξέβγαλμα&Στύψιμο)			○
Cotton (Βαμβακερά)	○	●	○	ECO 40-60		●	○
Mix (Μικτής ύφανσης)	○	●	○	Intensive (Εντατική πλύση)		●	○
Synthetic (Συνθετικά)	○	●	○	Jeans (Τζιν)	○	●	○
Wash and Dry (Πλύσιμο και Στέγνωμα)		●	○	Wool (Μάλλινα)		●	○
Dry Only (Στέγνωμα μόνο)				20°C		●	○
Air Wash (Πλύσιμο με ατμό)				Quick 15' (Γρήγορο 15')		●	○
Spin Only (Μόνο στύψιμο)							

● Υποχρεωτικά ○ Προαιρετικά

Σύσταση περί απορρυπαντικών

Συνιστώμενο απορρυπαντικό πλύσης	Κύκλοι πλύσης	Θερμοκρ. πλύσης	Τύπος ρούχων και υφασμάτων
Απορρυπαντικό βαρέος τύπου με λευκαντικούς παράγοντες και οπτικά λευκαντικά	Cotton (Βαμβακερά), ECO 40-60, Mix (Μικτής ύφανσης),	20/30/40/60	Λευκά ρούχα από βαμβάκι ή λινό που αντέχει σε υψηλές θερμοκρασίες
Απορρυπαντικό για χρωματιστά χωρίς λευκαντικούς παράγοντες και οπτικά λευκαντικά	Cotton (Βαμβακερά), ECO 40-60, Mix (Μικτής ύφανσης), Intensive (Εντατική πλύση)	Κρύο/20/30/40	Χρωματιστά ρούχα από βαμβάκι ή λινό
Απορρυπαντικό για χρωματιστά ή ήπιο απορρυπαντικό χωρίς οπτικά λευκαντικά	Synthetic (Συνθετικά)	Κρύο/20/30/40	Χρωματιστά ρούχα από υφάσματα χωρίς ιδιαίτερες απαιτήσεις που δεν λεκιάζουν εύκολα ή από συνθετικά υλικά
Ήπιο απορρυπαντικό για χρωματιστά	Synthetic (Συνθετικά)	20 /30	Ευαίσθητα υφάσματα, σατέν, βισκόζη
Ειδικό απορρυπαντικό για μάλλινα	Wool (Μάλλινα)	20/30	Wool (Μάλλινα)

ΣΗΜΕΙΩΣΗ

- Συνιστάται τα συμπυκνωμένα απορρυπαντικά ή πρόσθετα να αραιώνονται με λίγο νερό πριν από την προσθήκη τους στη θήκη απορρυπαντικού ώστε να μην υπάρξει έμφραξη και υπερχειλίση του στομίου της θήκης απορρυπαντικού κατά την πλήρωσή του με νερό.
- Επιλέξτε τον κατάλληλο τύπο απορρυπαντικού για να εξασφαλίσετε τη μέγιστη δυνατή απόδοση πλύσης και την ελάχιστη κατανάλωση νερού και ενέργειας
- Για βέλτιστο αποτέλεσμα καθαρισμού, είναι σημαντική η χρήση της κατάλληλης δόσης απορρυπαντικού.
- Χρησιμοποιήστε μειωμένη δόση απορρυπαντικού εάν ο κάδος δεν έχει γεμίσει πλήρως.
- Προσαρμόζετε πάντοτε τη χρησιμοποιούμενη ποσότητα απορρυπαντικού στη σκληρότητα του νερού. Εάν το νερό της βρύσης είναι μαλακό, χρησιμοποιήστε μικρότερη ποσότητα απορρυπαντικού.
- Καθορίστε τη δόση με βάση τον βαθμό βρωμιάς των ρούχων σας. Τα λιγότερο λερωμένα ρούχα απαιτούν μικρότερες ποσότητες απορρυπαντικού.
- Σε πολύ συμπυκνωμένα απορρυπαντικά (όχι πολύ ρευστά), η δόση πρέπει να καθορίζεται με μεγάλη ακρίβεια.

Οι παρακάτω καταστάσεις είναι ενδεικτικές της υπερδοσολογίας απορρυπαντικού:

- έντονος σχηματισμός αφρού
- κακό αποτέλεσμα πλύσης και ξεβγάλματος

Οι παρακάτω καταστάσεις είναι ενδεικτικές της υποδοσολογίας απορρυπαντικού:

- τα πλυμένα ρούχα αποκτούν γκρι απόχρωση

Πίνακας χειρισμού

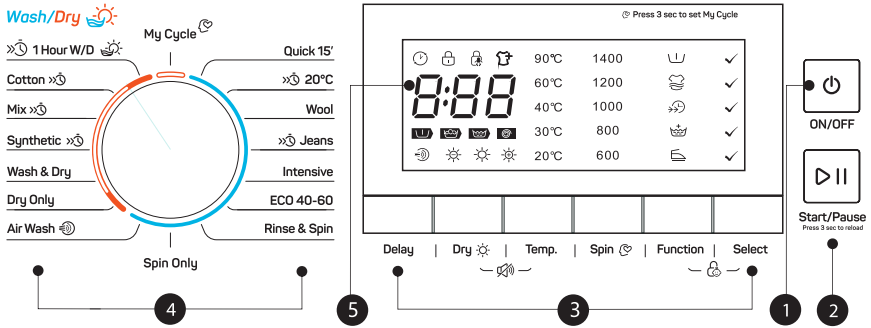

ΣΗΜΕΙΩΣΗ

- Το διάγραμμα απεικόνισης εξυπηρετεί σκοπούς αναφοράς μόνο. Η διάταξη στο πραγματικό προϊόν μπορεί να διαφέρει.

1 On/Off (Ενεργοποίηση/ Απενεργοποίηση)

Ενεργοποιήστε και

2 Start/Pause (Έναρξη/Διακοπή)

Ξεκινήστε ή διακόψτε τη λειτουργία του προγράμματος.

3 Προαιρετική επιλογή

Σας επιτρέπει να επιλέξετε μια επιπρόσθετη λειτουργία και κατόπιν ανάβει η αντίστοιχη φωτεινή ένδειξη.

4 Προγράμματα

Δυνατότητα επιλογής ανάλογα με το είδος των άπλυτων ρούχων.

5 Οθόνη

Στην οθόνη απεικονίζονται οι ρυθμίσεις, ο εκτιμώμενος υπολειπόμενος χρόνος, οι επιλεγμένες λειτουργίες και τα μηνύματα κατάστασης που σχετίζονται με το πλυντήριο σας.

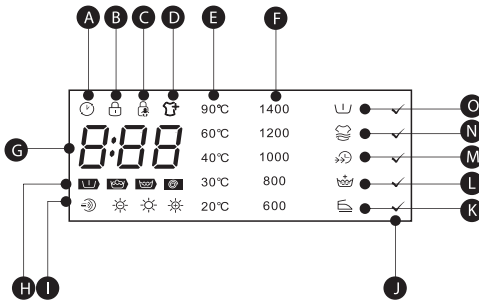

A Οθόνη	J Σύμβολο επιλογής		
B Κλειδίμα πόρτας	K Ευκόλο σιδέρωμα		
C Κλειδίμα για παιδιά	L Επιπλέον ξέβγαλμα		
D Προσθήκη ρούχων	M Speed Wash (Γρήγορη πλύση)		
E Θερμοκρ.	N Επιπλέον πλύση		
F Στροφές	O Πρόπλυση		
G Διάρκεια 125	Χρόνος 2h	Σφάλμα E 20	Λήξη End
H Πρόπλυση-Πλύση-Ξέβγαλμα-Στύψιμο			
I Στέγνωμα στον αέρα-Ήπιο στέγνωμα-Φυσιολογικό στέγνωμα-Εντατικό στέγνωμα			

Programmes

Πρόγραμμα	Φορτίο (kg)	Εμφανιζόμενος χρόνος
	8,0	8.0
☀️ 1 Hour W/D (1 ώρα Πλύσιμο/Στέγνωμα)	1,0/1,0	0:58
☀️ Cotton (Βαμβακερά)	8,0/6,0	2:59
☀️ Mix (Μικτής ύφανσης)	8,0/6,0	0:58
☀️ Synthetic (Συνθετικά)	4,0/4,0	2:45
☀️ Wash and Dry (Πλύσιμο και Στέγνωμα)	6,0/6,0	5:11
☀️ Dry Only (Στέγνωμα μόνο)	-/6,0	4:14
Air Wash (Πλύσιμο με ατμό)	1,0	0:30
Spin Only (Μόνο στύψιμο)	8,0	0:12
Rinse&Spin (Ξέβγαλμα&Στύψιμο)	8,0	0:20
ECO 40-60	8,0	3:35
Intensive (Εντατική πλύση)	8,0	3:48
Delicate (Ευαίσθητα)	2,0	0:50
Wool (Μάλλινα)	2,0	1:07
20°C	4,0	1:01
Quick 15' (Γρήγορο 15')	2,0	0:15

ΣΗΜΕΙΩΣΗ

Οι παράμετροι του πίνακα παρατίθενται μόνο για σκοπούς αναφοράς. Οι πραγματικές παράμετροι ενδέχεται να διαφέρουν από αυτές που αναγράφονται στον παραπάνω πίνακα.

WW86491M						
Κύκλος	Ονομαστική χωρητικότητα σε kg	Διάρκεια κύκλου σε ώρες:λεπτά	Κατανάλωση ενέργειας σε KWh/κύκλο	Κατανάλωση νερού σε λίτρα / κύκλο λειτουργίας	Υψηλότερη θερμοκρασία σε °C	Υπολειμματική υγρασία σε % / Στροφές στυψίματος
20°C	4.0	1:01	0.15	50	20	65%/1000
Cotton 60 °C (Βαμβακερά 60 °C)	8.0	3:44	1.498	70	60	53%/1400
Intensive (Εντατική πλύση)	8.0	3:48	1.100	70	40	70%/800
Mix (Μικτής ύφανσης)	8.0	1:20	0.75	65	40	70%/800
Quick 15' (Γρήγορο 15')	2.0	0:15	0.030	40	Κρύο	75%/800
ECO 40-60	8.0	3:38	0.871	64	40	53%/1400
	4.0	2:48	0.530	46.3	33	53%/1400
	2.0	2:48	0.205	33.4	23	53%/1400
Wash and Dry (Πλύσιμο και Στέγνωμα)	6.0	9:30	4.680	108.4	39	0%/1400
	3.0	6:40	2.400	63.5	27	0%/1400

- Τα παραπάνω στοιχεία παρατίθενται μόνο για σκοπούς αναφοράς και ενδέχεται να αλλάξουν λόγω διαφορετικών πραγματικών συνθηκών χρήσης.
 - Οι τιμές που αναγράφονται για το εκάστοτε πρόγραμμα, πλην του προγράμματος ECO 40-60 και του κύκλου Wash and Dry (Πλύσιμο και Στέγνωμα), είναι μόνο ενδεικτικές.
 - Πληροφορίες σχετικά με τον κανονισμό (ΕΕ) αριθ. 1061/2010 Ενεργειακή κλάση σύμφωνα με τη σχετική οδηγία της ΕΕ: A
Πρόγραμμα δοκιμής ενεργειακής κατανάλωσης: Εντατική πλύση, Στροφές: μέγιστος αριθμός στροφών, Θερμοκρ.: 60°C
Ρύθμιση διαφορετική από την προεπιλογή.
Φορτίο για συσκευή χωρητικότητας 8,0 Kg: 6,0 Kg.
 - Πληροφορίες σχετικά με τον κανονισμό (ΕΕ) αριθ. 2019/2023 Ενεργειακή κλάση σύμφωνα με τη σχετική οδηγία της ΕΕ: E
Πρόγραμμα δοκιμής ενεργειακής κατανάλωσης: ECO 40-60/Wash & Dry.
ECO 40-60: προεπιλεγμένο πρόγραμμα
1/2 φορτίο για συσκευή χωρητικότητας 8,0 Kg: 4,0 Kg.
1/4 φορτίο για συσκευή χωρητικότητας 8,0 Kg: 2,0Kg.
Πρόγραμμα Wash and dry: επίπεδο στεγνώματος: $\frac{1}{2}$ (Εξαιρετικά στεγνό),
Ρύθμιση διαφορετική από την προεπιλογή.
Φορτίο για συσκευή χωρητικότητας 8,0 Kg: 6,0 Kg.
1/2 φορτίο για συσκευή χωρητικότητας 6,0 Kg: 3,0 Kg.
1. Μέγιστη ποσότητα ρούχων που μπορούν να στεγνώσουν στον εκάστοτε κύκλο
 2. Η υψηλότερη θερμοκρασία στην οποία πλένονται τα ρούχα κατά τη διάρκεια του κύκλου πλύσης για τουλάχιστον 5 λεπτά.
 3. Η υπολειμματική υγρασία μετά το τέλος του κύκλου πλύσης εκφρασμένη σε ποσοστό περιεκτικότητας σε νερό και οι στροφές στυψίματος στις οποίες επιτεύχθηκε αυτό το ποσοστό.
 4. Το πρόγραμμα ECO 40-60 ενδείκνυται για το πλύσιμο φυσιολογικά λερωμένων βαμβακερών ρούχων που μπορούν να πλυθούν στους 40°C ή τους 60°C, μαζί στον ίδιο κύκλο. Το πρόγραμμα χρησιμοποιείται για την αξιολόγηση της συμμόρφωσης με τον κανονισμό (ΕΕ) 2019/2023.
 5. Στο πρόγραμμα Wash and Dry, επιλέγοντας το επίπεδο στεγνώματος « $\frac{1}{2}$ » Επιπλέον στέγνωμα, μπορούν να πλυθούν φυσιολογικά λερωμένα βαμβακερά ρούχα που μπορούν να πλυθούν στους 40°C ή 60°C, μαζί στο ίδιο κύκλο και να στεγνώσουν έτσι ώστε να μπoreσουν να αποθηκευτούν αμέσως στην ντουλάπα.

Το πρόγραμμα χρησιμοποιείται για την αξιολόγηση της συμμόρφωσης με τον κανονισμό (ΕΕ) 2019/2023.

Τα πιο αποτελεσματικά προγράμματα όσον αφορά την ενεργειακή κατανάλωση είναι γενικά τα προγράμματα εκείνα στα οποία τα ρούχα πλένονται σε χαμηλότερες θερμοκρασίες και τα οποία έχουν μεγαλύτερη διάρκεια.

Η φόρτωση του οικιακού πλυντηρίου-στεγνωτηρίου στη μέγιστη υποδεικνυόμενη χωρητικότητα για το εκάστοτε πρόγραμμα συμβάλλει στην εξοικονόμηση ενέργειας και νερού.

Το ποσοστό θορύβου και υπολειπόμενης υγρασίας επηρεάζονται από τις στροφές στυψίματος: όσο πιο υψηλές οι στροφές στη φάση στυψίματος, τόσο πιο έντονος ο θόρυβος και μικρότερο το ποσοστό υπολειπόμενης υγρασίας.

! ΠΡΟΣΟΧΗ!

- Σε περίπτωση διακοπής ρεύματος ενώ η συσκευή βρίσκεται σε λειτουργία, το επιλεγμένο πρόγραμμα αποθηκεύεται σε ειδική μνήμη. Η συσκευή θα συνεχίσει το πρόγραμμα όταν αποκατασταθεί η τροφοδοσία.

Προγράμματα

Δυνατότητα επιλογής προγράμματος ανάλογα με το είδος των ρούχων για πλύσιμο.

Programs	
1 Hour W/D (1 ώρα)	Για μικρά συνθετικά ρούχα ή πουκάμισα, ο περιορισμός του φορτίου είναι 1 kg (περίπου 4 πουκάμισα).
Cotton (Βαμβακερά)	Ανθεκτικά ρούχα με αντοχή σε υψηλές θερμοκρασίας από βαμβάκι ή λινό.
Mix (Μικτής ύφανσης)	Ανάμεικτο φορτίο από βαμβακερά και συνθετικά ρούχα.
Synthetic (Συνθετικά)	Για το πλύσιμο συνθετικών ρούχων όπως πουκάμισα, παλτό, ρούχα μικτής ύφανσης. Όσον αφορά τα πλεκτά ρούχα, λόγω της αραιής πλέξης τους, πρέπει να χρησιμοποιείται λιγότερη ποσότητα απορρυπαντικού ώστε να μη δημιουργηθεί υπερβολική ποσότητα αφρού.
Wash and Dry (Πλύσιμο και στεγνωμα)	Τυπικό πρόγραμμα δοκιμής ενεργειακής απόδοσης.
Dry Only (Στέγνωμα μόνο)	Επιλέξτε το για το στέγνωμα ρούχων, η θερμοκρασία είναι διαφορετική. Ο χρόνος στεγνώματος ρυθμίζεται ανάλογα με το φορτίο.
Air Wash (Πλύσιμο με ατμό)	Τα ρούχα περιστρέφονται μέσα στον κάδο προκειμένου να καταπολεμηθούν οι περιέργες οσμές χωρίς τη χρήση νερού σε υψηλές θερμοκρασίες.
Spin Only (Μόνο στύψιμο)	Επιπλέον στύψιμο με δυνατότητα επιλογής των στροφών.
Rinse&Spin (Ξέβγαλμα&Στύψιμο)	Επιπλέον ξέβγαλμα με στύψιμο.
ECO 40-60	Αυτό το πρόγραμμα προορίζεται ειδικά για το πλύσιμο καπιτονέ μπουφάν. Προεπιλεγμένη θερμοκρασία 40°C, μη δυνατότητα επιλογής, κατάλληλο για πλύσιμο ρούχων σε θερμοκρασίες 40°C-60°C.
Intensive (Εντατική πλύση)	Για καλύτερα αποτελέσματα πλύσης, επιλέξτε μεγαλύτερη διάρκεια πλύσης.
Jeans (Τζιν)	Για ευαίσθητα ρούχα που πλένονται στο πλυντήριο από μετάξι, σατέν, συνθετικές ίνες ή ανάμεικτα υφάσματα.
Wool	Μάλλινα ρούχα ή ρούχα με υψηλή περιεκτικότητα σε μαλλί κατάλληλα για πλύσιμο στο χέρι ή στο πλυντήριο. Ιδιαίτερα απαλό πρόγραμμα πλύσης για την αποφυγή συρρίκνωσης των υφασμάτων, μεγαλύτερες παύσεις κατά τη διάρκεια του προγράμματος (τα ρούχα παραμένουν στο υγρό πλύσης).
20°C	20°C προεπιλεγμένη θερμοκρασία, δυνατότητα επιλογής κρύου νερού
Quick 15' (Γρήγορο 15')	Εξαιρετικά σύντομο πρόγραμμα κατάλληλο για μικρές ποσότητες ελαφρώς λερωμένων ρούχων.

Προαιρετική επιλογή

Κύκλος	Προεπιλεγμένη Θερμοκρ. (°C)	Προεπιλεγμένη ταχύτητα στύψιματος σε σ.α.	Πρόσθετες λειτουργίες
		1400	
Quick 15' (Γρήγορο 15')	Κρύο	800	🕒
20°C	20	1000	🕒, 🌀, 👑
Wool (Μάλλινα)	40	600	🕒, 👑
Jeans (Τζιν)	30	1000	🕒, 🌀, 👑, 📄
Intensive (Εντατική πλύση)	40	800	🕒
ECO 40-60	--	1400	🕒
Rinse&Spin (Ξέβγαλα&Στύψιμο)	--	1000	🕒, 👑
Spin Only (Μόνο στύψιμο)	--	1000	🕒
Air Wash (Πλύσιμο με ατμό)	--	--	🕒
Dry Only (Στέγνωμα μόνο)	--	1200	🕒
Wash and Dry (Πλύσιμο και Στέγνωμα)	--	1400	🕒
Synthetic (Συνθετικά)	40	1200	🕒, 🌀, 👑, 📄
Mix (Μικτής ύφανσης)	40	800	🕒, 🌀, 👑, 📄
Cotton (Βαμβακερά)	40	1400	🕒, 🌀, 👑, 📄
1 Hour W/D (1 ώρα Πλύσιμο/Στέγνωμα)	Κρύο	1400	🕒

ΣΗΜΕΙΩΣΗ

- Για τον μέγιστο αριθμό στροφών, τη διάρκεια του προγράμματος και άλλα αναλυτικά στοιχεία για τα προγράμματα ECO 40-60 και Wash and Dry, ανατρέξτε στο Φύλλο Τεχνικών Χαρακτηριστικών του Προϊόντος.
- Στον πίνακα αναγράφονται οι προαιρετικές επιλογές που υποστηρίζονται για τη ρύθμιση κάθε κύκλου. Ενδέχεται να μην υποστηρίζεται καμία προαιρετική επιλογή για έναν κύκλο.

Delay

Delay (Χρονοκαθυστέρηση)

Ρύθμιση λειτουργίας χρονοκαθυστέρησης:

1. Επιλέξτε ένα πρόγραμμα
2. Πατήστε το κουμπί [Delay] για να ορίσετε τη χρονοκαθυστέρηση (η διάρκεια κυμαίνεται μεταξύ 0-24 ωρών)
3. Πατήστε το κουμπί [Start/Pause] για να ξεκινήσει η λειτουργία χρονοκαθυστέρησης.



Επιλογή προγράμματος



Ορισμός διάρκειας



Έναρξη

Ακυρώστε τη λειτουργία χρονοκαθυστέρησης:

Πατήστε το κουμπί [Delay] μέχρι στην οθόνη να εμφανιστεί η ένδειξη 0H. Η επιλογή του είναι υποχρεωτική πριν από την έναρξη του προγράμματος. Εάν το πρόγραμμα έχει ήδη ξεκινήσει, θα πρέπει να διακόψετε τη λειτουργία του και να ρυθμίσετε εκ νέου ένα καινούργιο.

ΠΡΟΣΟΧΗ!

Σε περίπτωση διακοπής ρεύματος ενώ η συσκευή βρίσκεται σε λειτουργία, το επιλεγμένο πρόγραμμα αποθηκεύεται σε ειδική μνήμη. Όταν η τροφοδοσία αποκατασταθεί, η εκτέλεση του προγράμματος συνεχίζεται.

**Πρόπλυση**

Όταν επιλέγεται η λειτουργία Πρόπλυση, εκτελείται μια επιπλέον πλύση πριν από την κύρια πλύση. Ενδείκνυται για το επιφανειακό καθάρισμα των ρούχων. Όταν επιλέγεται, πρέπει να προστίθεται απορρυπαντικό στη Θήκη (I).

**Επιπλέον πλύση**

Αυτή η λειτουργία ενδείκνυται για πολύ βρώμικα ρούχα, καθώς αυξάνεται η διάρκεια και η ένταση του κύκλου πλύσης για βελτιωμένα αποτελέσματα.

**Speed Wash (Γρήγορη πλύση)**

Όταν επιλέγεται αυτή η λειτουργία, η διάρκεια πλύσης μειώνεται.

**Επιπλέον ξέβγαλμα**

Όταν επιλέγεται αυτή η λειτουργία, εκτελείται ένας επιπλέον κύκλος ξεβγάλματος.

**My Cycle (Το πρόγραμμά μου)**

Σας προσφέρει τη δυνατότητα να αποθηκεύετε τα προγράμματα που χρησιμοποιείτε πιο συχνά. Μετά την επιλογή του προγράμματος και τη ρύθμιση των προαιρετικών επιλογών, πατήστε το κουμπί [Speed] για 3 δευτ. πριν από την έναρξη της πλύσης. Το προεπιλεγμένο πρόγραμμα είναι το πρόγραμμα των Βαμβακερών.

**Εύκολο σιδέρωμα**

Η λειτουργία Εύκολου Σιδερώματος μπορεί να χρησιμοποιηθεί για τον περιορισμό του τσαλακώματος των ρούχων.

Temp.

Temp. (Θερμοκρ.)

Πατήστε το κουμπί για να ρυθμίσετε τη θερμοκρασία (Κρύο, 20°C, 30°C, 40°C, 60°C, 90°C)

**Προσθήκη ρούχων**

Αυτή η λειτουργία μπορεί να εκτελείται ενόσω η πλύση βρίσκεται σε εξέλιξη. Ενώ ο κάδος εξακολουθεί να περιστρέφεται με μεγάλη ποσότητα νερού υψηλής θερμοκρασίας. Επειδή η κατάσταση ενέχει κινδύνους, η πόρτα δεν πρέπει να ανοιχτεί με δύναμη. Πατήστε το κουμπί [Start/Pause] για 3 δευτ. και ξεκινήστε να προσθέτετε ρούχα ενόσω το πρόγραμμα βρίσκεται σε εξέλιξη. Ακολουθήστε τα παρακάτω βήματα:

1. Περιμένετε έως ότου ο κάδος σταματήσει να περιστρέφεται.
2. Η πόρτα ξεκλειδώνεται.
3. Κλείστε την πόρτα αφού προσθέσετε τα επιπλέον ρούχα και πατήστε το κουμπί [Start/Pause].



Επιλογή προγράμματος



Ορισμός διάρκειας



Έναρξη

**Στέγνωμα**

Πατήστε το κουμπί Dry (Στέγνωμα) παρατεταμένα για να επιλέξετε το επίπεδο στεγνώματος: Extra Dry (Επιπλέον στέγνωμα)/Norma Dry (Normal) (Κανονικό στέγνωμα) (Κανονική υφή)/ Gentle Dry (Soft) (Ήπιο στέγνωμα) (Απαλή υφή).



Επιπλέον στέγνωμα: Μπορείτε να επιλέξετε αυτή τη λειτουργία αν πρέπει να φορέσετε τα ρούχα αμέσως



Κανονικό στέγνωμα (Κανονική υφή): Η φυσιολογική διαδικασία στεγνώματος



Ήπιο στέγνωμα (Απαλή υφή): Ενδείκνυται για ελαφρύ στέγνωμα



Στέγνωμα στον αέρα: Τα ρούχα περιστρέφονται μέσα στον κάδο προκειμένου να καταπολεμηθούν οι περιεργές οσμές χωρίς τη χρήση νερού σε υψηλές θερμοκρασίες.

ΣΗΜΕΙΩΣΗ

- Συμβουλές για το στέγνωμα
 - Το στέγνωμα μπορεί να εκτελεστεί μετά το στύψιμο
 - Για να εξασφαλίσετε ένα ποιοτικό στέγνωμα, χωρίστε τα ρούχα σας ανάλογα με το είδος και τη θερμοκρασία στεγνώματος.
 - Ο χρόνος στεγνώματος των συνθετικών ρούχων δεν θα πρέπει να υπερβαίνει τον καθορισμένο.
 - Εάν θέλετε να σιδερώσετε τα ρούχα μετά το στέγνωμα, τοποθετήστε τα για σύντομο χρονικό διάστημα στη Ρούχα μη κατάλληλα για στέγνωμα

- Ρούχα μη κατάλληλα για στέγνωμα
 - Ιδιαίτερα ευαίσθητα είδη όπως συνθετικές κουρτίνες, είδη από μαλλί και μετάξι, ρούχα με μεταλλικά μέρη, νάιλον καλσόν, ογκώδη ρούχα, όπως αδιάβροχα μπουφάν, κουβερλί, παπλώματα, υπνόσαοκι και καπιτονέ μπουφάν δεν θα πρέπει να στεγνώνονται.
 - Ρούχα με επένδυση από αφρό καουτσούκ ή παρόμοια υλικά δεν πρέπει να στεγνώνονται σε στεγνωτήριο.
 - Υφάσματα που έχουν υπολείμματα από λουσιών φορμαρισματος ή σπρέι φροντίδας μαλλιών, ασετόν ή παρόμοια διαλύματα δεν πρέπει να στεγνώνονται σε στεγνωτήριο προκειμένου να αποφευχθεί ο σχηματισμός επιβλαβών ατμών

Function

Επιβεβαίωση επιλογής

Επιλέξτε τη λειτουργία Πρόπλυση, Επιπλέον Ξεβγαλμα, Επιπλέον πλύση, Νυχτερινή πλύση ή Εύκολο σιδέρωμα.

Select

Επιβεβαίωση επιλογής

Επιβεβαιώστε την επιλογή της λειτουργίας Πρόπλυση, Επιπλέον Ξεβγαλμα, Γρήγορη πλύση, Νυχτερινή πλύση ή Εύκολο σιδέρωμα.

Spin

Spin (Στύψιμο)

Πατήστε το κουμπί για να επιλέξετε διαφορετικό αριθμό στροφών στύψιματος.
1400 : 0 - 6 0 0 - 800-1000-1200-1400

**Κλειδωμα για παιδιά**

Επιλέγεται προς αποφυγή της εσφαλμένης χρήσης της συσκευής παιδιά.

Function

Select

Πατήστε τα κουμιά [Function] και [Select]
για 3 δευτερόλεπτα μέχρι να

**ΠΡΟΣΟΧΗ!**

Όταν ενεργοποιείται η λειτουργία κλειδώματος για παιδιά και το πρόγραμμα ξεκινά, η σχετική φωτεινή ένδειξη ανάβει και οι ενδείξεις «CL» και υπολειπόμενου χρόνου εμφανίζονται εναλλάξ στην οθόνη ανά 0,5 δευτ.

Εάν πατήσετε κάποιο άλλο κουμπί, η φωτεινή ένδειξη της λειτουργίας κλειδώματος για παιδιά αναβοσβήνει για 3 δευτ. Μετά τη λήξη του προγράμματος, οι ενδείξεις «CL» και «END» εμφανίζονται εναλλάξ και ανά 0,5 δευτ. στην οθόνη για 10 δευτ. Κατόπιν, αναβοσβήνει για 3 δευτ. η φωτεινή ένδειξη της λειτουργίας κλειδώματος για παιδιά.

- Μόνο πατώντας παρατεταμένα τα δύο αυτά κουμιά μπορείτε να αποεπιλέξετε τη λειτουργία κλειδώματος για παιδιά, διαφορετικά παραμένει ακόμα και σε περίπτωση απενεργοποίησης, αποεπιλογής ή λήξης ενός προγράμματος
- Η λειτουργία Child Lock (Κλειδωμα για παιδιά) κλειδώνει όλα τα κουμιά εκτός από το κουμπί ενεργοποίησης και το κουμπί Child Lock (Κλειδωμα για παιδιά).
- Πατήστε για να αποεπιλέξετε το κουμπί «Child Lock (Κλειδωμα για παιδιά)» πριν από την επιλογή του προγράμματος και την έναρξη της πλύσης.

**Σίγαση ηχητικών ειδοποιήσεων**

Επιλογή προγράμματος

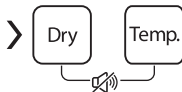

Πατήστε τα κουμιά [Dry (Στέγνωμα)] & [Temp. (Θερμοκρ.)]
για 3 δευτ. για να θέσετε τις ηχητικές ειδοποιήσεις σε σίγαση.

Για να ενεργοποιήσετε τη λειτουργία ηχητικών ειδοποιήσεων, πατήστε τα δύο κουμιά ξανά για 3 δευτερόλεπτα. Η ρύθμιση θα διατηρηθεί μέχρι την επόμενη ενεργοποίηση της συσκευής.

ΠΡΟΣΟΧΗ!

- Μετά την ενεργοποίηση της λειτουργίας σίγασης ηχητικών ειδοποιήσεων, η συσκευή δεν θα εκπέμπει πλέον ηχητικές ειδοποιήσεις.

ΣΥΝΤΗΡΗΣΗ

Καθαρισμός και φροντίδα

ΠΡΟΕΙΔΟΠΟΙΗΣΗ!

- Πριν από την εκτέλεση οποιασδήποτε εργασίας συντήρησης, αποσυνδέστε τη συσκευή από την τροφοδοσία ρεύματος και κλείστε την παροχή νερού.

Καθαρισμός πλαισίου

Η σωστή συντήρηση του πλυντηρίου μπορεί να παρατείνει τη διάρκεια ζωής του. Η επιφάνεια μπορεί να καθαριστεί με αραιωμένα, μη λειαντικά, ουδέτερα απορρυπαντικά, εάν είναι απαραίτητο. Σε περίπτωση υπερχειλίσσης νερού, σκουπίστε με ένα πανί για να το απορροφήσετε. Μη χρησιμοποιείτε αιχμηρά αντικείμενα.

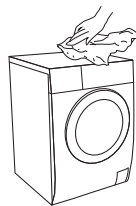

ΣΗΜΕΙΩΣΗ

- Απαγορεύεται η χρήση μυρμηκικού οξέος και αραιωμένων διαλυτών ή ισοδυνάμων τους, όπως οινόπνευμα, διαλύτες ή χημικά προϊόντα κ.λπ.

Καθαρισμός κάδου

Τα υπολείμματα σκουριάς που αφήνουν τα μεταλλικά αντικείμενα στο εσωτερικό του κάδου θα πρέπει να αφαιρούνται αμέσως με απορρυπαντικό χωρίς χλώριο. Μη χρησιμοποιείτε ατσάλουρμα για τον καθαρισμό..

ΣΗΜΕΙΩΣΗ

- Μην τοποθετείτε ρούχα στο πλυντήριο κατά τον καθαρισμό του κάδου.

Καθαρισμός λάστιχου στεγανοποίησης και τζαμιού πόρτας

Καθαρίζετε το τζάμι και το λάστιχο στεγανοποίησης της πόρτας μετά από κάθε πλύση αφαιρώντας τυχόν χνουδία και λεκέδες. Σε περίπτωση συσσώρευσης χνουδιών, ενδέχεται να προκληθεί διαρροή. Αφαιρέστε τυχόν κέρματα, κουμπιά και άλλα αντικείμενα από το λάστιχο στεγανοποίησης μετά από κάθε πλύση. Καθαρίζετε το λάστιχο στεγανοποίησης και το τζάμι της πόρτας κάθε μήνα για να διασφαλίσετε τη φυσιολογική λειτουργία της συσκευής.

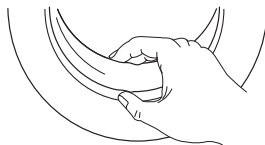

Καθαρισμός φίλτρου εισόδου

ΣΗΜΕΙΩΣΗ

- Η υπερβολική μείωση της ροής του νερού αποτελεί ένδειξη ότι το φίλτρο χρειάζεται καθαρισμό.

1. Κλείστε τη βρύση και αφαιρέστε τον εύκαμπτο σωλήνα παροχής νερού από αυτή.
2. Καθαρίστε το φίλτρο με μια βούρτσα.
3. Ξεβιδώστε τον εύκαμπτο σωλήνα παροχής νερού από το πίσω μέρος της συσκευής. Τραβήξτε το φίλτρο προς τα έξω με μια μακριά πένσα.
4. Χρησιμοποιήστε μια βούρτσα για να καθαρίσετε το φίλτρο.
5. Επανατοποθετήστε το φίλτρο στον σωλήνα εισόδου νερού και επανασυνδέστε τον σωλήνα.
6. Καθαρίστε το φίλτρο του σωλήνα εισόδου κάθε 3 μήνες για να διασφαλίσετε τη φυσιολογική λειτουργία της συσκευής

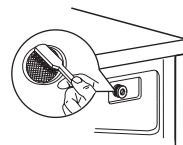
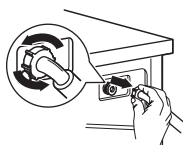
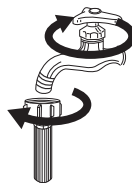

Καθαρισμός του συρταριού απορρυπαντικού

1. Πατήστε προς τα κάτω το κλιπ [] στο κάλυμμα της θήκης μαλακτικού και αφαιρέστε το συρτάρι απορρυπαντικού. Καθαρίστε το εσωτερικό της εσοχής με μια βούρτσα.
2. Ανασηκώστε και αφαιρέστε το κάλυμμα της θήκης μαλακτικού από το συρτάρι και πλύνετε τα και τα δύο κάτω από τρεχούμενο νερό.
3. Επανατοποθετήστε το κάλυμμα της θήκης μαλακτικού και σπρώξτε το συρτάρι στη θέση του.

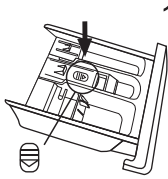

Πιέστε το κλιπ και αφαιρέστε το συρτάρι απορρυπαντικού

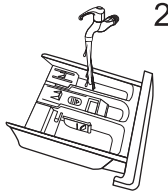

Καθαρίστε το συρτάρι και το κάλυμμα της θήκης μαλακτικού κάτω από τρεχούμενο νερό

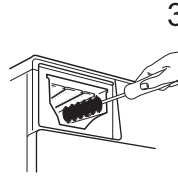

Καθαρίστε την εσοχή με μια μαλακή βούρτσα

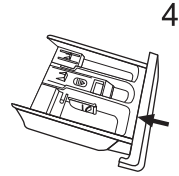

Επανατοποθετήστε το συρτάρι

ΣΗΜΕΙΩΣΗ

- Μη χρησιμοποιείτε λιεαντικές ή καυστικές ουσίες για να καθαρίσετε πλαστικά μέρη.
- Καθαρίστε το συρτάρι απορρυπαντικού κάθε 3 μήνες για να διασφαλίσετε τη φυσιολογική λειτουργία της συσκευής.

Καθαρισμός φίλτρου αντλίας αποστράγγισης

ΠΡΟΕΙΔΟΠΟΙΗΣΗ!

- Βεβαιωθείτε ότι η συσκευή έχει ολοκληρώσει τον κύκλο πλύσης και ότι είναι άδεια. Απενεργοποιήστε την και αποσυνδέστε την από την ηλεκτρική τροφοδοσία προτού καθαρίσετε το φίλτρο της αντλίας αποστράγγισης.
- Προσέξτε τις υψηλές θερμοκρασίες νερού. Περιμένετε έως ότου το νερό κρυώσει. Κίνδυνος εγκαύματος!
- Καθαρίστε το φίλτρο σε τακτά χρονικά διαστήματα κάθε 3 μήνες για να διασφαλίσετε τη φυσιολογική λειτουργία της συσκευής.

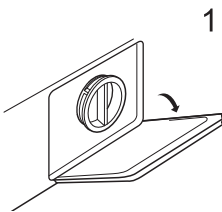

Ανοίξτε το πορτάκι στο κάτω πλαίσιο

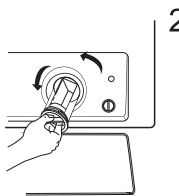

Τραβήξτε το φίλτρο προς τα έξω γυρίζοντάς το αριστερόστροφα

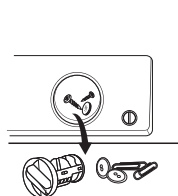

Αφαιρέστε τα ξένα σωματίδια

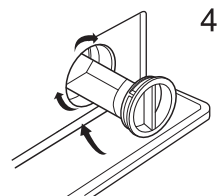

Κλείστε την τάπα στο κάτω κάλυμμα

ΠΡΟΣΟΧΗ!

- Βεβαιωθείτε ότι το κάλυμμα της βαλβίδας και ο εύκαμπτος σωλήνας αποστράγγισης έκτακτης ανάγκης επανατοποθετούνται σωστά στη θέση τους. Οι πλάκες με τις τάπες θα πρέπει να ευθυγραμμίζονται με τις πλάκες των οπών, διαφορετικά ενδέχεται να υπάρξει διαρροή νερού.
- Κάποιες συσκευές δεν διαθέτουν σωλήνα αποστράγγισης έκτακτης ανάγκης, επομένως τα βήματα 2 και 3 μπορούν να παραλειφθούν.
- Περιστρέψτε απευθείας την τάπα στο κάτω πλαίσιο για να τρέξει το νερό στη λεκάνη.
- Όταν η συσκευή βρίσκεται σε λειτουργία, και ανάλογα με το πρόγραμμα που έχει επιλεγεί, μπορεί να ρέει καυτό νερό στο εσωτερικό της αντλίας. Μην αφαιρέτε το κάλυμμα της αντλίας ενόσω βρίσκεται σε εξέλιξη ένας κύκλος πλύσης. Περιμένετε πάντοτε έως ότου ο κύκλος ολοκληρωθεί και ο κάδος αδειάσει. Κατά την επανατοποθέτησή του καλύμματος, βεβαιωθείτε ότι ασφαλίζει σωστά στη θέση του.

Αντιμετώπιση προβλημάτων

Κάθε φορά που υπάρχει πρόβλημα με τη συσκευή, ανατρέξτε στον παρακάτω πίνακα για να δείτε αν μπορείτε να το λύσετε μόνοι σας. Αν το πρόβλημα παραμένει, επικοινωνήστε με το τμήμα εξυπηρέτησης πελατών της εταιρείας μας.

Περιγραφή	Αιτία	Λύση
Η συσκευή δεν λειτουργεί	Η πόρτα δεν έχει κλείσει καλά και τα ρούχα έχουν σφηνώσει.	Κλείστε την πόρτα σωστά και επανεκκινήστε τη συσκευή. Ελέγξτε τα ρούχα.
Η πόρτα δεν ανοίγει	Έχει ενεργοποιηθεί η διάταξη ασφαλείας.	Αποσυνδέστε τη συσκευή από την ηλεκτρική τροφοδοσία, επαναλειτουργήστε τη συσκευή
Διαρροή νερού	Οι συνδέσεις δεν είναι αρκετά σφιχτές.	Ελέγξτε και συνδέστε καλά τον σωλήνα εισόδου νερού. Ελέγξτε και καθαρίστε τον σωλήνα εξόδου νερού.
Υπολείμματα απορρυπαντικού στη θήκη	Η σκόνη απορρυπαντικού έχει βραχεί ή/και έχουν σχηματιστεί σβόλοι	Καθαρίστε και σκουπίστε τη θήκη απορρυπαντικού μέχρι να στεγνώσει.
Η φωτεινή ένδειξη ή η οθόνη δεν ανάβει	Η πλακέτα τυπωμένου κυκλώματος έχει αποσυνδεθεί ή υπάρχει βλάβη στην καλωδίωση.	Απενεργοποιήστε τη συσκευή και ελέγξτε εάν το φινιρίσμα του καλωδίου τροφοδοσίας είναι σωστά συνδεδεμένο στην πρίζα.
Μη φυσιολογικός θόρυβος	Τα μπουλόνια στερέωσης δεν έχουν αφαιρεθεί. Το δάπεδο δεν είναι στέρεο ή επίπεδο.	Ελέγξτε εάν έχουν αφαιρεθεί τα μπουλόνια στερέωσης βεβαιωθείτε ότι η συσκευή έχει τοποθετηθεί σε στέρεο και επίπεδο δάπεδο.

Κωδικός σφαλμάτων

Περιγραφή	Αιτία	Λύση
E30	Η πόρτα δεν έχει κλείσει καλά	Κλείστε την πόρτα σωστά και επανεκκινήστε τη συσκευή.
E10	Πρόβλημα έγχυσης νερού κατά τη διάρκεια του κύκλου πλύσης.	Ελέγξτε εάν η πίεση του νερού είναι αρκετά υψηλή. Ισιώστε τον σωλήνα νερού. Καθαρίστε το φίλτρο της βαλβίδας εισόδου.
E21	Η αποστράγγιση του νερού διαρκεί περισσότερο από το	Ελέγξτε αν ο εύκαμπτος σωλήνας αποστράγγισης έχει φράξει
E12	Υπερχείλιση νερού	Επανεκκινήστε τη συσκευή.
EXX	Επανεκκινήστε τη συσκευή. Αν το πρόβλημα παραμένει, επικοινωνήστε με το τμήμα εξυπηρέτησης πελατών της εταιρείας μας	

Εξυπηρέτηση πελατών

Η διαθεσιμότητα των ανταλλακτικών για τη συσκευή σας υπολογίζεται σε τουλάχιστον 10 έτη. Εάν έχετε οποιαδήποτε ερώτηση, επικοινωνήστε με το τμήμα εξυπηρέτησης πελατών της εταιρείας μας.

ΠΡΟΕΙΔΟΠΟΙΗΣΗ!

Κίνδυνος ηλεκτροπληξίας

- Μην επιχειρήσετε να επισκευάσετε μια συσκευή που είναι ή θεωρείται ότι είναι ελαττωματική.
- Ενδέχεται να θέσετε σε κίνδυνο τόσο τη δική σας όσο και τη ζωή των μελλοντικών χρηστών της συσκευής. Οι επισκευαστικές εργασίες επιτρέπεται να πραγματοποιούνται μόνο από εξειδικευμένο, εξουσιοδοτημένο προσωπικό.
- Η μη ορθή εκτέλεση των επισκευαστικών εργασιών θα καταστήσει την εγγύηση άκυρη και οποιοσδήποτε συναπαγομένους βλάβες δεν θα αναγνωρίζονται!

Μεταφορά

ΣΗΜΑΝΤΙΚΑ ΒΗΜΑΤΑ ΚΑΤΑ ΤΗ ΜΕΤΑΦΟΡΑ ΤΗΣ ΣΥΣΚΕΥΗΣ

- Αποσυνδέστε τη συσκευή από την ηλεκτρική τροφοδοσία και κλείστε τη βρύση παροχής νερού.
- Βεβαιωθείτε ότι η πόρτα και το συρτάρι απορρυπαντικού έχουν κλείσει καλά.
- Αφαιρέστε τον σωλήνα εισόδου και τον εύκαμπτο σωλήνα εξόδου από την οικιακή εγκατάσταση παροχής νερού.
- Περιμένετε έως ότου το νερό αποστραγγιστεί πλήρως από τη συσκευή (βλ. «Συντήρηση και καθαρισμός φίλτρου αντλίας αποστράγγισης»)
- Σημαντικό: Επαναποθετήστε τα 4 μπουλόνια μεταφορά στο πίσω μέρος της συσκευής.
- Αυτή η συσκευή είναι βαριά. Μεταφέρετέ τη με προσοχή. Μην κρατάτε τη συσκευή από τα προεξέχοντα μέρη της για να την ανυψώσετε. Μην χρησιμοποιείτε την πόρτα ως λαβή μεταφοράς.

Τεχνικά χαρακτηριστικά

Παροχή ισχύος	220-240V~, 50Hz
Μέγ. ένταση ρεύματος	10A
Τυπική πίεση νερού	0,05MPa~1MPa

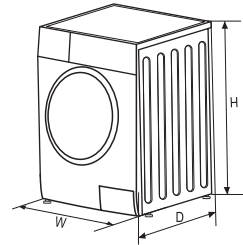

Χωρητικότητα πλύσης	8.0kg
Χωρητικότητα στεγνώματος	6.0kg
Διαστάσεις (ΠxΒxΥ)	595x475x850
Βάρος	64kg
Ονομαστική ισχύς:	1900W

Φύλλο τεχνικών χαρακτηριστικών προϊόντος

Μοντέλο	WW86491M
Χωρητικότητα πλύσης	8 kg
Χωρητικότητα στεγνώματος	6 kg
Στροφές στυψίματος	1400 σ.α.λ.
Ενεργειακή κλάση	1 A
Κατανάλωση ενέργειας ανά κύκλο (για πλύσιμο και στέγνωμα με πλήρες φορτίο στους 60°C)	5,44 kWh/κύκλος
Κατανάλωση νερού ανά κύκλο (συνολική)	136 L/κύκλος
Ετήσια κατανάλωση ενέργειας (χρήση στεγνωτηρίου)	2 1088 kWh /έτος
Ετήσια κατανάλωση νερού (χρήση στεγνωτηρίου)	2 27200 L/έτος
Ετήσια κατανάλωση νερού (χωρίς χρήση του στεγνωτηρίου)	3 176 kWh/έτος
Ετήσια κατανάλωση νερού (χωρίς χρήση του στεγνωτηρίου)	3 12800 L/έτος
Κλάση απόδοσης πλύσης	4 A
Κλάση απόδοσης στεγνώματος με στύψιμο	B
Τυπικός κύκλος πλύσης	5 Intensive (Εντατική πλύση)
Κατανάλωση ενέργειας του προγράμματος ECO 40-60 στην ονομαστική χωρητικότητα πλύσης (EW, πλήρης)	0,88 kWh /κύκλος
Κατανάλωση ενέργειας του προγράμματος ECO 40-60 στο 1/2 της ονομαστικής χωρητικότητας πλύσης (EW, μισή)	64 L/κύκλος
Ποσοστό υπολειμματικής υγρασίας στο πρόγραμμα Cotton ECO 60°C με πλήρες φορτίο (πλύσιμο)	53%
Διάρκεια προγράμματος Cotton ECO 60°C με πλήρες φορτίο (πλύσιμο)	310 λεπτά
Κατανάλωση ενέργειας κατά το Στέγνωμα με πλήρες φορτίο (στέγνωμα)	4,56 kWh /κύκλος
Κατανάλωση νερού κατά το Στέγνωμα με πλήρες φορτίο (στέγνωμα)	72 L/κύκλος
Ποσοστό υπολειμματικής υγρασίας στη λειτουργία Στεγνώματος με πλήρες φορτίο (στέγνωμα)	0%
Διάρκεια προγράμματος στη λειτουργία Στεγνώματος με πλήρες φορτίο (στέγνωμα)	420 λεπτά
Κατανάλωση ισχύος σε κατάσταση μη λειτουργίας	0,5 W
Κατανάλωση ισχύος σε κατάσταση αναμονής	1,0 W
Στάθμη θορύβου κατά το πλύσιμο	57 dB (A)
Στάθμη θορύβου κατά το στύψιμο	79 dB (A)
Στάθμη θορύβου κατά το στέγνωμα	62 dB (A)

Πρόγραμμα δοκιμής ενεργειακής κατανάλωσης: Εντατική πλύση, Στροφές: μέγιστος αριθμός στροφών, Θερμοκρ.: 60°C, Ρύθμιση διαφορετική από την προεπιλογή.

Δελτίο πληροφοριών προϊόντος σύμφωνα με τον κανονισμό (ΕΕ) 2019/2023

Επωνυμία ή εμπορικό σήμα προμηθευτή:

Διεύθυνση προμηθευτή (²):

Αναγνωριστικό μοντέλου: WW86491M

Γενικές παράμετροι προϊόντος

Παράμετρος	Τιμή		Παράμετρος	Τιμή	
Rated capacity (kg)	Ονομαστική χωρητικότητα (²)	6.0	Διαστάσεις σε cm	Ύψος	85
	Ονομαστική χωρητικότητα πλύσης (²)	8.0		Πλάτος	60
				Βάθος	47
Energy Efficiency Index	EEIw (²)	60.0	Ενεργειακή κλάση	EEIw (²)	B
	EEIWD (²)	82.0		EEIWD (²)	E
Washing efficiency index	I _w (²)	1.04	Απόδοση ξεβγάλματος (g/kg στεγνών υφασμάτων)	IR(²)	5
	J _w (²)	1.04		JR(²)	5
Κατανάλωση ενέργειας σε kWh ανά kg, ανά κύκλο, για τον κύκλο πλύσης του οικιακού πλυντηρίου-στεγνωτηρίου στο πρόγραμμα ECO 40-60 με συνδυασμό πλήρους και μερικού φορτίου. Η πραγματική κατανάλωση ενέργειας εξαρτάται από τον τρόπο χρήσης της συσκευής.	0.544		Κατανάλωση ενέργειας σε kWh ανά kg, ανά κύκλο, για τον κύκλο πλύσης και στεγνώματος του οικιακού πλυντηρίου-στεγνωτηρίου με συνδυασμό πλήρους και μερικού φορτίου. Η πραγματική κατανάλωση ενέργειας εξαρτάται από τον τρόπο χρήσης της συσκευής.	3.768	
Κατανάλωση νερού σε λίτρα ανά κύκλο για το πρόγραμμα ECO 40-60 με συνδυασμό πλήρους και μερικού φορτίου. Η πραγματική κατανάλωση νερού εξαρτάται από τον τρόπο χρήσης της συσκευής και τη σκληρότητα του νερού.	48		Κατανάλωση νερού σε λίτρα ανά κύκλο, για τον κύκλο πλύσης και στεγνώματος του οικιακού πλυντηρίου-στεγνωτηρίου με συνδυασμό πλήρους και μερικού φορτίου. Η πραγματική κατανάλωση νερού εξαρτάται από τον τρόπο χρήσης της συσκευής και τη σκληρότητα του νερού.	90	
Μέγιστη θερμοκρασία στο πλενόμενο ύφασμα (²) (°C)	Ονομαστική χωρητικότητα πλύσης	38	Υπολειπόμενο ποσοστό υγρασίας (²) (%)	Ονομαστική χωρητικότητα	53
	1/2 φορτίου	38		1/2 φορτίου	53
	1/4 φορτίου	21		1/4 φορτίου	53
Ταχύτητα στύψιματος (²) (σ.α.λ.)	Ονομαστική χωρητικότητα πλύσης	1400	Κλάση απόδοσης στεγνώματος με στύψιμο (²)	B	
	1/2 φορτίου	1400			
	1/4 φορτίου	1400			

Διάρκεια προγράμματος Eco 40-60 (ώρες:λεπτά)	Ονομαστική χωρητικότητα πλύσης	3 : 38	Διάρκεια κύκλου πλύσης και στεγνώματος (ώρες:λεπτά)	Ονομαστική χωρητικότητα	9:30
	1/2 φορτίου	2 : 48		1/2 φορτίου	6:40
	1/4 φορτίου	2 : 48			
Εκπομπές αερόφερτου ακουστικού θορύβου κατά το στύψιμο για τον κύκλο πλύσης eco 40-60 στην ονομαστική χωρητικότητα πλύσης	76	Εκπομπές αερόφερτου ακουστικού θορύβου κατά το στύψιμο για το πρόγραμμα eco 40-60 στην ονομαστική χωρητικότητα πλύσης		B	
Τύπος	ανεξάρτητης εγκατάστασης				
Απενεργοποίηση (W)	0.50	Κατάσταση αναμονής (W)		Δ/Υ	
Καθυστερημένη έναρξη (W) (εάν υποστηρίζεται)	4.00	Δικτυωμένη λειτουργία αναμονής (W) (εάν υποστηρίζεται)		Δ/Υ	

Ελάχιστη διάρκεια της εγγύησης που παρέχεται από τον προμηθευτή (γ):

Αυτό το προϊόν είναι σχεδιασμένο να απελευθερώνει ιόντα σιδήρου κατά την πλύση	NO
--	----

Πρόσθετες πληροφορίες:

Σύνδεσμος για τον ιστότοπο του προμηθευτή, όπου παρέχονται πληροφορίες στο σημείο 9 του Παραρτήματος II του κανονισμού (ΕΕ) 2019/2023 ⁽⁶⁾ σχετικά με:

(⁶) το πρόγραμμα eco 40-60 °C.

(⁷) για τον κύκλο πλύσης και στεγνώματος, Επίπεδο στεγνώματος: ☼ - Επιπλέον στέγνωμα

(⁸) τυχόν αλλαγές αυτών των στοιχείων δεν θα πρέπει να θεωρούνται σχετικές για τους σκοπούς της παραγράφου 4 του άρθρου 4 του κανονισμού (ΕΕ) 2017/1369.

(⁹) εάν η βάση δεδομένων για τα προϊόντα παράγει αυτόματα το οριστικό περιεχόμενο αυτού του κελιού, ο προμηθευτής δεν θα πρέπει να εισαγάγει αυτά τα δεδομένα.

- 1) Η πραγματική κατανάλωση ενέργειας εξαρτάται από τον τρόπο χρήσης της συσκευής.
- 2) Η πραγματική κατανάλωση νερού εξαρτάται από τον τρόπο χρήσης της συσκευής και τη σκληρότητα του νερού.
- 3) Παράδοση ανταλλακτικών εντός 15 εργάσιμων ημερών από την παραλαβή της παραγγελίας.

Δελτίο πληροφοριών προϊόντος σύμφωνα με τον κανονισμό (ΕΕ) 2019/2014

Το δελτίο πληροφοριών προϊόντος της συσκευής σας είναι διαθέσιμο στο διαδίκτυο.

Επισκεφτείτε τον ιστότοπο <https://eprel.ec.europa.eu> και εισαγάγετε τον αναγνωριστικό κωδικό μοντέλου της συσκευής σας για να κάνετε λήψη του δελτίου.

Ο αναγνωριστικός κωδικός μοντέλου της συσκευής σας αναγράφεται στην ενότητα τεχνικών χαρακτηριστικών.

Παρατηρήσεις

- ❶ Η κλάση ενεργειακής απόδοσης κυμαίνεται από A (ανώτερη απόδοση) έως D (κατώτερη απόδοση).
- ❷ Ετήσια κατανάλωση ενέργειας, με βάση 220 κύκλους στεγνώματος στο τυπικό πρόγραμμα στους 60 °C και 40 °C με πλήρες και μερικό φορτίο και κατανάλωση ενέργειας στις καταστάσεις λειτουργίας χαμηλής ισχύος. Η πραγματική κατανάλωση ενέργειας εξαρτάται από τον τρόπο χρήσης της συσκευής.
- ❸ Ετήσια κατανάλωση νερού, με βάση 220 κύκλους πλύσης στο τυπικό πρόγραμμα για βαμβακερά στους 60 °C και 40 °C με πλήρες και μερικό φορτίο. Η πραγματική κατανάλωση νερού εξαρτάται από τον τρόπο χρήσης της συσκευής.
- ❹ Κλάση απόδοσης στύψιματος που κυμαίνεται από G (λιγότερη αποδοτική) έως A (πλέον αποδοτική)
- ❺ Τα προγράμματα στους 60° και τους 40°C είναι τα τυπικά προγράμματα πλύσης. Αυτά τα προγράμματα ενδείκνυται για το πλύσιμο φυσιολογικά λερωμένων βαμβακερών ρούχων και είναι τα πιο αποδοτικά προγράμματα όσον αφορά τη συνδυαστική κατανάλωση ενέργειας και νερού για το πλύσιμο βαμβακερών ρούχων. Η πραγματική θερμοκρασία του νερού ενδέχεται να διαφέρει από την αναγραφόμενη θερμοκρασία του κύκλου πλύσης. Επιλέξτε τον κατάλληλο τύπο απορρυπαντικού ανάλογα με τη θερμοκρασία πλύσης για βέλτιστα αποτελέσματα πλύσης και μειωμένη κατανάλωση νερού και ενέργειας.

SIGURNOSNE UPUTE

Pažljivo pročitajte i pridržavajte se sljedećih sigurnosnih informacija kako biste umanjili rizik od požara ili eksplozije i strujnog udara te kako biste spriječili oštećenje imovine, osobne ozljede ili gubitak života. Nepoštivanje ovih uputa poništava jamstvo.

UPOZORENJE!

Ova kombinacija simbola i signalnih riječi ukazuje na potencijalno opasnu situaciju koja bi, ako se ne izbjegne, mogla dovesti do smrti ili ozbiljne ozljede.

OPREZ!

Ova kombinacija simbola i signalnih riječi ukazuje na potencijalno opasnu situaciju koja, ako se ne izbjegne, može rezultirati manjom ili manjom ozljedom ili oštećenjem imovine i okoliša.

NAPOMENA

Ova kombinacija simbola i signalne riječi ukazuje na potencijalno opasnu situaciju koja, ako se ne izbjegne, može rezultirati manjom ili lakšom ozljedom.

UPOZORENJE!

Strujni udar!

- Ako je priključni kabel oštećen, proizvođač, serviser ili slično kvalificirane osobe moraju ga zamijeniti kako bi se izbjegla opasnost.
- Ako je uređaj oštećen, ne smije se koristiti dok ga proizvođač, njegov ovlašteni servis ili osobe sličnih kvalifikacija ne poprave. Opasnost od strujnog udara!
- Uređaj mogu koristiti djeca starija od 8 godina, kao i osobe smanjenih fizičkih, senzornih ili mentalnih sposobnosti ili osobe bez iskustva i znanja ako su pod nadzorom ili ako su dobile upute o sigurnoj uporabi uređaja i ako razumiju opasnosti njegove upotrebe. Djeca se ne smiju igrati uređajem. Djeca ne bi trebala čistiti ili održavati uređaj bez nadzora.
- Djecu treba nadgledati kako bi bili sigurni da se ne igraju s uređajem.
- Životinje i djeca mogu se uvući u stroj. Prije svake uporabe provjerite unutrašnjost uređaja.
- Djecu mlađu od 3 godine potrebno je držati podalje od uređaja ili pod stalnim nadzorom.
- Nemojte se penjati na uređaj ili sjediti na njemu.

MJESTO INSTALACIJE I OKRUŽENJE

- Sve stvari koje se koriste za pranje, kao i dodatne stvari, treba čuvati na sigurnom mjestu, nedostupnom djeci.
- Nemojte postavljati uređaj na tepih. Tepih može blokirati otvore i oštetiti uređaj.
- Uređaj držite što dalje od izvora topline i izravne sunčeve svjetlosti kako biste spriječili oštećenje dijelova od plastike i gume.
- Uređaj nemojte koristiti u vlažnom okruženju ili na mjestima gdje su prisutni eksplozivni ili korozivni plinovi. U slučaju curenja vode ili prskanja, uređaj ostavite da se suši na otvorenom.
- Uređaj se ne smije postavljati iza vrata koja se mogu zaključati, kliznih vrata ili vrata sa šarkom postavljenom na suprotnoj strani od šarke perilice rublja i sušilice rublja.
- Nemojte koristiti stroj u prostorijama s temperaturama nižim od 5°C, jer to može oštetiti neke njegove dijelove. Ako je uporaba uređaja u spomenutim uvjetima neizbježna, vodite računa da nakon svake uporabe potpuno ispraznite vodu (pogledajte odjeljak "Održavanje - Čišćenje filtera odvodne pumpe") kako biste spriječili oštećenja nastala smrzavanjem.
- Nikada nemojte koristiti zapaljive raspršivače ili stvari u neposrednoj blizini uređaja.

MONTAŽA

- Prije uporabe uređaja uklonite kompletno pakiranje i uklonite transportne vijke. Ako to ne učinite, može doći do ozbiljne štete.
- Ovaj je uređaj opremljen jednim ulaznim ventilom i može se priključiti samo na dovod hladne vode.
- Naponski utikač mora biti dostupan nakon instalacije.

- Prije prvog pranja odjeće, proizvod treba jednom pustiti u rad praznim bubnjem, tako da prolazi kroz sve faze ciklusa.
- Prije upotrebe perilice rublja i sušilice, proizvod mora biti kalibriran.
- Na uređaj ne stavljajte pretjerano teške predmete, poput kanistera za vodu ili grijalice.
- Upotrijebite novi komplet crijeva isporučen s uređajem. Stare komplete crijeva ne treba ponovno koristiti.
- Maksimalni ulazni tlak vode je 1 MPa. Minimalni ulazni tlak vode je 0,05 MPa.

PRIKLJUČAK NA ELEKTROINSTALACIJE

- Pazite da uređaj ne pritiska kabel za napajanje jer ga to može oštetiti.
- Spojite proizvod na uzemljenu utičnicu zaštićenu osiguračem, koja je u skladu s vrijednostima navedenim u tablici u odjeljku "Tehničke specifikacije". Postupak uzemljenja treba izvoditi kvalificirani električar. Provjerite je li stroj instaliran u skladu s lokalnim propisima.
- Postupak spajanja na vodovodne i električne instalacije mora provesti kvalificirana tehnička osoba, u skladu s uputama proizvođača i lokalnim sigurnosnim propisima.



UPOZORENJE!

- Ne koristite strujne trake ili produžne kablove.
- Uređaj ne smije biti povezan s vanjskim uređajem za uključivanje / isključivanje, poput tajmera, ili strujnim krugom koji se redovito uključuje i isključuje.
- Ako je zapaljivi plin prisutan u sobi, nemojte ga odvajati od električne utičnice.
- Nikada nemojte odspajati utikač mokrim rukama.
- Kad isključujete utikač, uvijek povucite utikač, a ne kabel.
- Isključite uređaj svaki put kad ga ne koristite.

PRIKLJUČAK NA VODOVODNE INSTALACIJE

- Provjerite spojeve na ulaznim cijevima za vodu, slavinu za vodu i odvodno crijevo kako biste otkrili moguće probleme zbog promjena tlaka u vodi. Ako se zglobovi olabave ili propuštaju, zatvorite slavinu i popravite ih. Uređaj započnite koristiti tek nakon što je ugradnju cijevi i crijeva izvršilo kvalificirano osoblje.
- Tijekom rada staklena vrata mogu se izuzetno zagrijati. Kad stroj radi, držite djecu i kućne ljubimce što dalje od njega.
- Crijeva za dovod i odvod vode moraju biti ugrađena na siguran način kako ne bi bila oštećena. Inače, voda može curiti.
- Ne uklanjajte filter na pumpi za odvod vode dok u uređaju još ima vode. Mogu se ispustiti velike količine vode, uz opasnost od opekлина zbog upotrebe tople vode.

RAD I ODRŽAVANJE



UPOZORENJE!

- Nikada nemojte zaustavljati perilicu rublja i sušilicu rublja prije kraja ciklusa sušenja, osim ako odmah izvadite rublje i raširite ga kako bi se toplina rasipala.
- Nemojte koristiti perilicu rublja i sušilicu ako su industrijske kemikalije korištene za čišćenje određenog rublja. Opasnost od eksplozije.
- Nikada ne upotrebljavajte zapaljiva, eksplozivna ili otrovna otapala. Umjesto deterdženata ne upotrebljavajte benzin, alkohol itd. Odaberite samo one deterdžente koji se peru u perilici rublja.
- Provjerite jesu li svi džepovi prazni. Oštri i kruti predmeti, poput novčića, broševa, čavala, vijaka, kamenja itd. mogu ozbiljno oštetiti ovaj uređaj.
- Izvadite sve predmete, poput upaljača i šibica, iz džepova prije stavljanja rublja u perilicu.
- Temeljito operite rublje koje ste oprali ručno.
- Ne sušite neoprane komade odjeće u uređaju.
- Prije sušenja u uređaju, rublje kontaminirano tvarima poput ulja za kuhanje, acetona, alkohola, benzina, petroleja, sredstava za uklanjanje mrlja, terpentina, voska i sredstava za uklanjanje voska potrebno je oprati u vrućoj vodi koja sadrži dodatnu količinu deterdženta.
- Rublje koje sadrži spužvastu gumu (lateks spužvu), kape za tuširanje, vodonepropusnu tkaninu, komade s gumenom oblogom i odjeću ili jastuke koji sadrže dijelove spužvaste gume ne smijete sušiti u uređaju.
- Omekšivači tkanine ili slični proizvodi trebaju se koristiti u skladu s preporukama datim u uputama za njih.
- Nikada ne pokušavajte otvoriti vrata silom. Vrata će se otključati ubrzo nakon završetka ciklusa.
- Ne zatvarajte vrata prekomjernom silom. Ako imate poteškoća s zatvaranjem vrata, provjerite je li rublje pravilno umetnuto i postavljeno.

- Prije svakog postupka čišćenja i održavanja, kao i nakon svake uporabe, isključite uređaj i zatvorite slavinu.
- Uređaj nikada ne čistite tako da ga polivate vodom. Opasnost od strujnog udara!
- Da bi se izbjegle opasnosti, popravke smije izvoditi samo proizvođač, njegov ovlašteni serviser ili osobe sa sličnim kvalifikacijama. Proizvođač neće biti odgovoran za štetu koju su svojim intervencijama prouzročile neovlaštene osobe.

TRANSPORT

- Prije transporta:
 - Potrebno je da stručnjak ponovno stavi vijke na stroj.
 - Voda koja je ostala unutar uređaja mora se ispustiti.
- Ovaj uređaj je težak. Budite oprezni prilikom pomicanja. Prilikom podizanja, nikada nemojte držati uređaj za izbočene dijelove. Vrata uređaja ne smiju se koristiti kao kvaka.

NAMJENA KORIŠTENJA

Proizvod je namijenjen isključivo za kućanstvo i za tkanine u količinama karakterističnim za kućanstvo, primjerenim za strojno pranje i sušenje. Uređaj je namijenjen samo za unutarnju upotrebu i nije namijenjen za ugradnju. Korištenje uređaja uvijek treba biti u skladu s ovim uputama. Uređaj nije namijenjen komercijalnoj uporabi. Bilo koja druga uporaba smatra se neadekvatnom. Proizvođač nije odgovoran za bilo kakvu štetu ili ozljedu nastalu takvom uporabom.

- Ovaj je uređaj namijenjen uporabi u kućanstvima i sličnim okruženjima:
 - Kuhinja za osoblje u trgovinama, uredima i drugim radnim okruženjima;
 - Poljoprivredna domaćinstva;
 - Hoteli, moteli i drugi stambeni objekti, gdje je dostupan klijentima;
 - Sadržaji koji pružaju uslugu noćenja s doručkom;
 - Zajednički prostori u stambenim blokovima ili samoposlužnim praonicama.

Pakovanje/Stari uređaj



Ova naljepnica označava da se u EU proizvod ne smije odlagati s ostalim kućnim otpadom. Da biste spriječili nekontrolirano odlaganje otpada od potencijalne štete za okoliš ili zdravlje ljudi, odgovorno reciklirajte proizvod kako biste promovirali održivu ponovnu upotrebu materijalnih resursa. Upotrijebite sustave za prikupljanje otpada za odlaganje upotrijebljenog uređaja ili kontaktirajte maloprodaju u kojoj ste kupili proizvod. Oni mogu pokupiti i reciklirati vaš proizvod na ekološki siguran način.

POSTAVLJANJE

Opis proizvoda

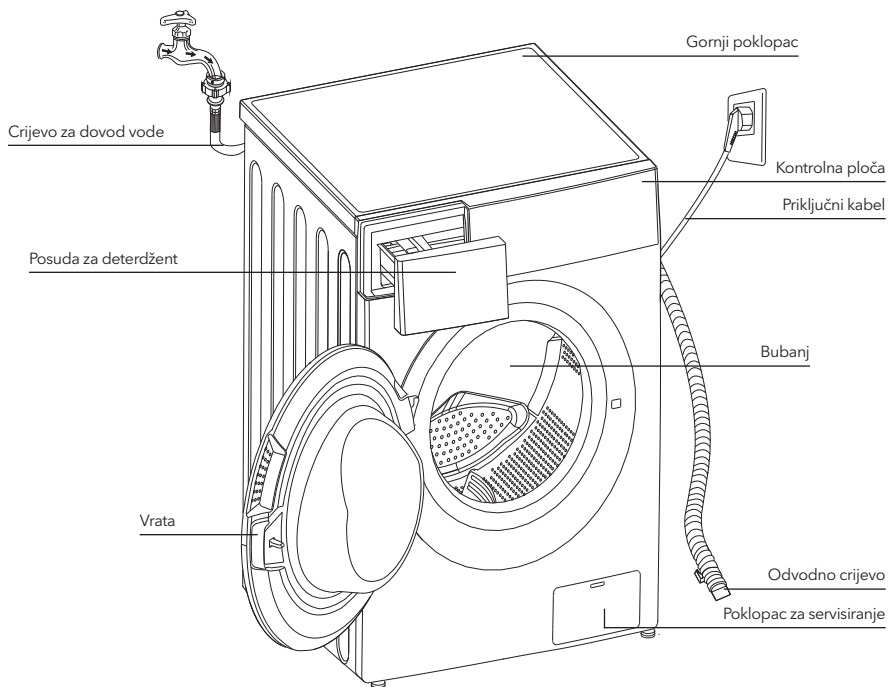

NAPOMENA

- Slika proizvoda je data isključivo u ilustrativne svrhe. Za pravi izgled proizvoda, pogledajte uređaj koji ste kupili.

Dodatna oprema



Poklopci x 4



1 x Crijevo za dovod
hladne vode



Korisnički priručnik

Prostor u kojem se postavlja uređaj

⚠ UPOZORENJE!

- Važno je da je proizvod stabilan kako bi se spriječilo njegovo pomicanje tijekom rada! Pazite da uređaj bude u ravnini i stabilno.
- Pazite da proizvod nije instaliran preko priključnog kabela.
- Pazite da između zidova i uređaja postoji minimalna udaljenost, kao što je prikazano na slici.

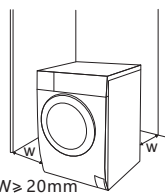

Prije instaliranja stroja, morate pronaći mjesto sa sljedećim karakteristikama:

1. Ima čvrstu, suhu i ravnu površinu
2. Nije izloženo direktnim zrakama sunca
3. Dovoljno je prozračeno
4. Ima sobnu temperaturu iznad 0°C
5. Držite se što dalje od izvora topline, poput uređaja koji sagorijevaju ugljen ili plin.



Raspakiranje perilice i sušilice rublja

⚠ UPOZORENJE!

- Pakiranje (npr. folija, stiropor) može biti opasno za djecu.
- Postoji opasnost od gušenja! Kompletно pakiranje držite na sigurnoj udaljenosti od djece
 1. Uklonite kartonsku kutiju i dijelove od stiropora.
 2. Podignite perilicu i uklonite podnožje na kojem se nalazi proizvod. Obavezno uklonite malu trokutastu spužvu zajedno s bazom. Ako to nije slučaj, položite proizvod bočno, a zatim rukom uklonite malu spužvicu s dna proizvoda.
 3. Uklonite traku koja pričvršćuje priključni kabel i odvodno crijevo.
 4. Izvadite dovodno crijevo iz bubnja.

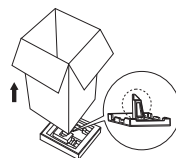

Uklanjanje transportnih vijaka

⚠ UPOZORENJE!

- Prije uporabe proizvoda morate ukloniti transportne vijke koji se nalaze na stražnjoj strani proizvoda.



Ključem otpustite 4 transportna vijka



Uklonite vijke zajedno s gumenim elementima i spremite ih

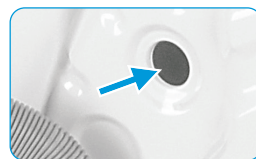

Zatvorite otvore transportnim čepovima

Izravnavanje perilice i sušilice rublja

⚠ UPOZORENJE!

- Držači s navojem moraju biti čvrsto pričvršćeni na kućište na svim nogama

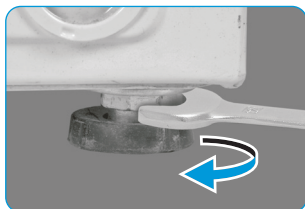

1. Otpustite pričvrсни prsten s navojem.
2. Okrećite nožicu dok ne dodirne pod.
3. Namjestite nožice i pričvrstite navojne prstenove ključem. Pazite da uređaj bude u ravni i stabilno.

Spajanje crijeva za dovod vode

⚠ UPOZORENJE!

- Da biste spriječili istjecanje ili oštećenje uzrokovano vodom, slijedite upute date u ovom poglavlju!
- Nemojte savijati, lomiti, prepravljati ili rezati crijevo za dovod vode.



Spojite crijevo za dovod vode na ulazni ventil za vodu i slavinu za hladnu vodu, kao što je prikazano na slici.



☰ NAPOMENA

- Povežite rukom, bez upotrebe alata. Provjerite jesu li zglobovi dobro pričvršćeni.

Odvodno crijevo

⚠ UPOZORENJE!

- Nemojte savijati, niti istezati odvodno crijevo.
- Pravilno postavite odvodno crijevo. U suprotnom, može doći do curenja vode usljed oštećenja.

Odvodno crijevo se može povezati na dva načina:

1. Stavite ga u odvod vode.

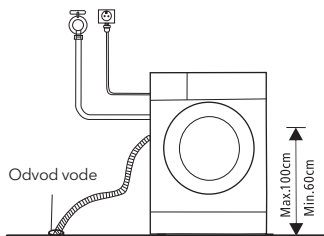

2. Spojite ga na dodatnu odvodnu cijev odvoda vode.

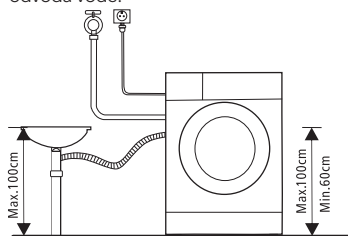

RAD UREĐAJA

Brzi početak

! OPREZI!

- Prije pranja odjeće, provjerite je li uređaj pravilno postavljen.
- Prije napuštanja tvornice, Vaš je uređaj prošao potpunu inspekciju. Da biste uklonili preostalu vodu i neutralizirali potencijalne mirise, preporučuje se očistiti uređaj prije prve uporabe. To se postiže aktiviranjem programa Pamuk (Cotton) na 90°C, bez rublja ili deterdženta.

☰ KALIBRIRANJE

Za najbolje performanse perilice preporučuje se njegova kalibracija.

Uređaj može otkriti količinu rublja u bubnju. Ova funkcija optimizira performanse proizvoda minimizirajući potrošnju energije i vode, štedeći novac i vrijeme. Iz tog razloga, za najbolju uporabu uređaja, preporučuje se izvršiti njegovu kalibraciju.

1. Izvadite svu dodatnu opremu iz bubnja i zatvorite vrata;
2. Uključite utikač u električnu utičnicu;
3. Uključite perilicu i sušilicu rublja i istovremeno pritisnite tipke „Delay“ (Odgodeni početak) i „Temp.“ (Temperatura) 10 sekundi, sve dok se na zaslonu ne pojavi „t19“;
4. Pritisnite tipku ▷|| kako biste aktivirali uređaj i pričekajte dok se na zaslonu ne pojavi „****“.

1. Prije pranja rublja

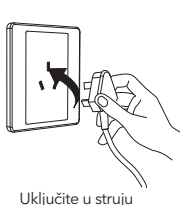

Uključite u struju

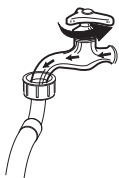

Pustite vodu

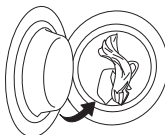

Napunite rubljem

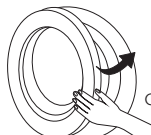

Zatvorite vrata

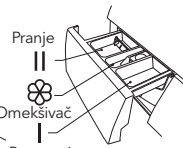

Dodajte deterdžent

☰ NAPOMENA

- Ako odaberete funkciju pretpranja, u pretinac I je potrebno dodati deterdžent.

2. Pranje



Uključite

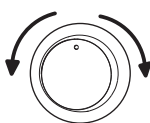

Odaberite program



Odaberite funkciju ili zadržite zadane postavke



Pritisnite tipku Početak/Pauza kako biste aktivirali program

3. Nakon pranja

Alarm se zvučno oglašava, a na zaslonu stoji „End“ (Kraj ciklusa).

Prije svakog pranja

- Radni uvjeti perilice bi se trebali kretati od 0 do 40°C. Ako se perilica koristi na temperaturama nižim od 0 °C, ulazni ventil i sustav odvoda mogu biti oštećeni. Ako se nalazi u okruženju u kojem je temperatura 0 °C ili niža, perilica se mora premjestiti u normalno okruženje sobne temperature kako bi se osiguralo da u cijevi za dovod vode i odvodnom crijevu nema smrznute vode.
- Prije pranja provjerite naljepnice na rublju i objašnjenja za upotrebu deterdženta. Za adekvatno pranje u perilici koristite deterdžente koji ne stvaraju pjenu ili je stvaraju u manjoj mjeri.

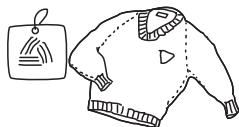

Proverite etiketu i odaberite program



Izvadite predmete iz džepova

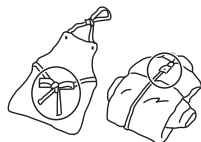

Zavežite dugačke vrpce, pričvrstite naramenice i zakopčajte gumbе



Manje komade rublja stavite u jastučnicu



Obrnite odjeću koja se lako uništi na prednjoj strani. Isto učinite i sa rubljem koje ima duga vlakna



Sortirajte rublje prema teksturi



UPOZORENJE!

- Pranje jednog komada rublja može dovesti do značajne neravnoteže uređaja, što može pokrenuti alarm. Zbog toga se preporučuje dodavanje još jednog ili dva komada rublja, kako bi postupak ispuštanja vode tekao nesmetano.
- Ne perite rublje koje je prethodno bilo u dodiru s petrolejem, benzinom, alkoholom i drugim zapaljivim materijalima.

Posuda za deterdžent

- I Deterdžent za pretpranje
- II Deterdžent za pranje
- ☼ Omekšivač
- ☉ Otpustite tipku da biste uklonili odjeljak za deterdžent

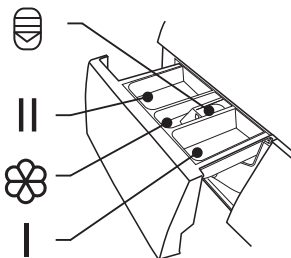

OPREZI!

- U "pretinac I" potrebno je dodati deterdžent samo ako odaberete funkciju pretpranja.

Program	I	II	☼
1 Hour W/D (Pranje/sušenje za 1 sat)		●	○
Cotton (Pamuk)	○	●	○
Mix (Kombinirano rublje)	○	●	○
Synthetic (Sintetika)	○	●	○
Wash and Dry (Pranje i sušenje)		●	○
Dry Only (Samo sušenje)			
Air Wash (Pranje zrakom)			
Spin Only (Samo centrifuga)			

Program	I	II	☼
Rinse & Spin (Ispiranje i centrifuga)			○
ECO 40-60		●	○
Intensive (Intenzivno pranje)		●	○
Jeans (Traper)	○	●	○
Wool (Vuna)		●	○
20°C		●	○
Quick (Brzo pranje) 15'		●	○

● Obavezno

○ Neobavezno

Preporuke za deterdžente

Preporučeni deterdžent za pranje	Ciklusi pranja	Temp. pranja	Vrsta rublja i tkanina
Snažni deterdžent sa sredstvima za izbjeljivanje i optičkim posvjetljivačima	Cotton (Pamuk), ECO 40-60, Mix (Kombinirano rublje), Intensive (Intenzivno pranje)	20/30/40/60	Bijelo pamučno ili laneno rublje otporno na iskuhavanje
Deterdžent za pranje obojenog rublja, bez sredstava za izbjeljivanje i optičkih posvjetljivača	Cotton (Pamuk), ECO 40-60, Mix (Kombinirano rublje), Intensive (Intenzivno pranje)	Cold/20/30/40	Obojeno pamučno ili laneno rublje
Deterdžent za pranje obojenog rublja ili blagi deterdžent bez optičkih posvjetljivača	Synthetic (Sintetika)	Cold/20/30/40	Obojeno rublje izrađeno od vlakana koja se lako njeguju i sintetičkih materijala
Blagi deterdžent za pranje	Synthetic (Sintetika)	20 /30	Nježne tkanine, svila, viskoza
Specijalni deterdžent za vunu	Wool	20/30	Vuna

NAPOMENA

- Amožete ih razrijediti u malo vode kako biste spriječili začepljenje ulaznog dijela odjeljka za deterdžent i prelijevanje vode.
- Odaberite pravu vrstu deterdženta za najbolje performanse pranja uz minimalnu potrošnju vode i električne energije.
- Da biste postigli najbolje rezultate prilikom pranja, važno je koristiti odgovarajuću dozu deterdženta.
- Ako bubanj nije napunjen do maksimuma, dodajte malu količinu deterdženta.
- Količinu deterdženta uvijek prilagodite stupnju tvrdoće vode. Ako je voda iz vaše slavine mekana, upotrijebite manje deterdženta.
- Količinu deterdženta odredite prema stupnju zaprljanosti rublja. Za manje prljavu garderobu potrebno je manje deterdženta.
- Visoko koncentrirani deterdžent (kompaktni deterdžent) zahtijeva posebnu preciznost prilikom doziranja.

Znakovi prekomjernog deterdženta uključuju sljedeće:

- stvaranje velike količine pjene
- loši rezultati pranja i ispiranja

Znakovi nedostatka deterdženta uključuju sljedeće:

- rublje poprima sivu boju
- stvaranje sloja kamenca na bubnju, grijaču i / ili rublju

Kontrolna ploča

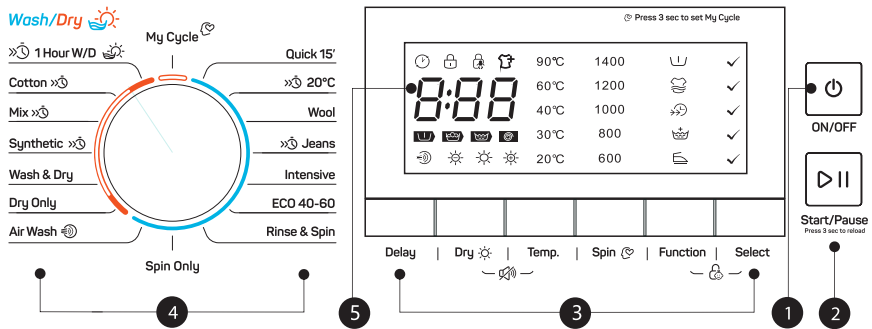

NAPOMENA

- Slika je dana samo u ilustrativne svrhe. Za pravi izgled proizvoda, pogledajte uređaj koji ste kupili.

1. On/Off (Uključeno/Isključeno)

Za uključivanje i isključivanje uređaja.

2. Start/Pause (Početak/Pauza)

Za započinjanje ili pauziranje Vašeg programa pranja.

3. Opcije

Ove tipke omogućuju vam odabir dodatnih funkcija, a spomenute tipke zasvijetlit će nakon odabira.

4. Programi

Dostupno ovisno o vrsti rublja.

5. Zaslon

Zaslon prikazuje postavke, procijenjeno preostalo vrijeme, opcije i poruke o statusu.

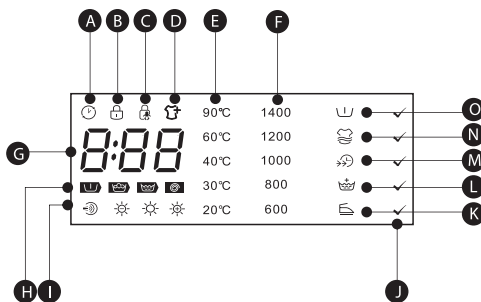

A Zaslon	J Odabir
B Zaključavanje vrata	K Protiv gužvanja
C Zaključavanje zbog sigurnosti djece	L Dodatno ispiranje
D Dodavanje rublja	M Brzo pranje
E Temperatura	N Dodatno pranje
F Brzina centrifugiranja	O Pretpranje
G Vrijeme trajanja ciklusa za pranje	Početak odgoden za pranje
H Pretpranje-Pranje-Ispiranje-Centrifugiranje	Greška
I Sušenje zrakom-Blago sušenje-Normalno sušenje-Potpuno sušenje	Ciklus završen
	125 2h E20 End

Programi

Program	Težina rublja (kg)	Vrijeme prikazano na zaslonu
	8.0	8.0
☀️ 1 Hour W/D (Pranje/sušenje za 1 sat)	1.0/1.0	0:58
☀️ Cotton (Pamuk)	8.0/6.0	2:59
☀️ Mix (Kombinirano rublje)	8.0/6.0	0:58
☀️ Synthetic (Sintetika)	4.0/4.0	2:45
☀️ Wash and Dry (Pranje i sušenje)	6.0/6.0	5:11
☀️ Dry Only (Samo sušenje)	-/6.0	4:14
Air Wash (Pranje zrakom)	1.0	0:30
Spin Only (Samo centrifuga)	8.0	0:12
Rinse & Spin (Ispiranje i centrifuga)	8.0	0:20
ECO 40-60	8.0	3:35
Intensive (Intenzivno pranje)	8.0	3:48
Delicate (Osjetljivo rublje)	2.0	0:50
Wool (Vuna)	2.0	1:07
20°C	4.0	1:01
Quick (Brzo pranje) 15'	2.0	0:15



NAPOMENA

Parametri navedeni u ovoj tablici namijenjeni su isključivo informiranju korisnika. Stvarni parametri mogu se razlikovati od parametara navedenih u prethodnoj tablici.

WW86491M						
Ciklus	Nominalni kapacitet u kg	Trajanje ciklusa u h:min	Potrošnja energije u kWh/ciklus	Potrošnja vode u litrima/radnom ciklusu	Najviša temperatura °C	Preostala vlaga u % / Brzina centrifugiranja
20°C	4.0	1:01	0.15	50	20	65%/1000
Cotton (Pamuk) 60°C	8.0	3:44	1.498	70	60	53%/1400
Intensive (Intenzivno pranje)	8.0	3:48	1.100	70	40	70%/800
Mix (Kombinirano rublje)	8.0	1:20	0.75	65	40	70%/800
Quick (Brzo pranje) 15'	2.0	0:15	0.030	40	Hladno	75%/800
ECO 40-60	8.0	3:38	0.871	64	40	53%/1400
	4.0	2:48	0.530	46.3	33	53%/1400
	2.0	2:48	0.205	33.4	23	53%/1400
Wash and Dry (Pranje i sušenje)	6.0	9:30	4.680	108.4	39	0%/1400
		6:40	2.400	63.5	27	0%/1400

- Gore navedeni podaci pružaju se samo u informativne svrhe i mogu se mijenjati ovisno o uvjetima tijekom stvarne upotrebe uređaja.
 - Za sve programe, osim programa ECO 40-60 i ciklusa Wash and Dry (Pranje i sušenje), prikazane su samo približne vrijednosti.
 - Prema Uredbi (EU) 1061/2010, Klasa energetske učinkovitosti u EU je: A
Program ispitivanja energetske učinkovitosti: Intensive (Intenzivno pranje); Brzina centrifugiranja: Maksimalna brzina; Temp.: 60°C; Ostali parametri postavljeni su na zadane.
Težina rublja za model od 8,0 kg: 6,0 kg.
 - Prema Uredbi (EU) 2019/2023, Klasa energetske učinkovitosti u EU je: E
Program ispitivanja energetske učinkovitosti: ECO 40-60/ Wash and Dry (Pranje i sušenje).
ECO 40-60: postavljeno na zadano
Polovina težine rublja za model od 8,0 kg: 4,0 kg.
Četvrtina težine rublja za model od 8,0 kg: 2,0 kg.
Wash and Dry (Pranje i sušenje): razina sušenja: ☼ - (Extra Dry - Potpuno sušenje); Ostali parametri postavljeni su na zadane. Težina rublja za model od 8,0 kg: 6,0 kg.
Polovina težine rublja za model od 6,0 kg: 3,0 kg
- Maksimalna količina suhih tkanina koja se može tretirati u zasebnom ciklusu.
 - Najviša temperatura rublja dosegnuta tijekom ciklusa pranja najmanje 5 minuta.
 - Vlaga preostala nakon ciklusa pranja, izražena kao postotak sadržaja vode i brzine centrifuge pri kojoj je postignuta ta vrijednost.
 - Program ECO 40-60 može se koristiti u istom ciklusu za pranje normalno zaprljanog pamučnog rublja, čija izjava navodi da ga je moguće prati na temperaturama od 40 °C ili 60 °C. Ovaj se program koristi za procjenu stupnja usklađenosti s Uredbom (EU) 2019/2023.
 - Programom Wash and Dry (Pranje i sušenje), razina sušenja postavljena na „☼“ Extra Dry (Potpuno sušenje), može se prati, u istom ciklusu, normalno zaprljano pamučno rublje, čija izjava navodi da se može prati na temperaturama od 40 °C ili 60 °C, te osušiti tako da se odmah može spremirati u ormar. Ovaj se program koristi za procjenu stupnja usklađenosti s Uredbom (EU) 2019/2023.

Općenito, najučinkovitiji u pogledu potrošnje energije su programi koji rade na nižim temperaturama i traju dulje.

Ako perilicu i sušilicu rublja napunite do kapaciteta naznačenog za određeni program, pridonijet ćete uštedi energije i vode.

Brzina centrifuge utječe na razinu buke i sadržaj zaostale vlage: što je veća brzina centrifuge tijekom faze centrifuge, to je veća buka i niži je sadržaj rezidualne vlage.

! OPREZ!

- Ako dođe do prekida napajanja tijekom rada uređaja, odabrani program bit će spremljen u posebnu memoriju. Nakon što se napajanje ponovno uspostavi, uređaj će nastaviti raditi u navedenom programu.

Programi

Dostupni su različiti programi, ovisno o vrsti rublja.

Programi	
1 Hour W/D (Pranje/sušenje za 1 sat)	Za sintetičku odjeću manjih dimenzija ili za majice, ograničenje u smislu težine rublja iznosi 1 kg (otprilike 4 majice).
Cotton (Pamuk)	Izdržljive tkanine, tkanine otporne na visoke temperature, izradene od pamuka ili lana.
Mix (Kombinirano rublje)	Kombinirano rublje koje se sastoji od pamučnih i sintetičkih tkanina.
Synthetic (Sintetika)	Za pranje sintetičkih komada odjeće, na primjer: majica, kaputa, komada kombiniranih materijala. Prilikom pranja pletenih tkanina potrebno je smanjiti količinu deterdženta zbog labave konstrukcije njihovih niti i lakog pjenjenja
Wash and Dry (Pranje i sušenje)	Standardni program za uštedu energije.
Dry Only (Samo sušenje)	Odaberite ovaj program za sušenje rublja, vrijednosti temperature variraju. Trajanje postupka sušenja ovisi o količini rublja.
Air Wash (Pranje zrakom)	Rublje se okreće bez vode i na visokoj temperaturi okreće se u bubnju kako bi uklonilo neugodne mirise.
Spin Only (Samo centrifuga)	Dodatno centrifugiranje, s mogućnošću odabira brzine centrifuge.
Rinse & Spin (Ispiranje i centrifuga)	Dodatno ispiranje, uz centrifugiranje.
ECO 40-60	Ovaj program posebno je dizajniran za pranje prošivenih kaputa. Zadana temperatura je 40, bez mogućnosti odabira, prikladno za pranje rublja na temperaturama od oko 40°C - 60°C.
Intensive (Intenzivno pranje)	Vrijeme pranja je produljeno kako bi se poboljšao učinak pranja.
Jeans (Traper)	Za osjetljive perive tkanine, npr. tkanine izradene od svile, satena, sintetičkih niti ili kombiniranih materijala.
Wool (Vuna)	Vuna koja se pere ručno ili strojno, ili tkanine bogate vunom. Posebno blagi program pranja koji sprječava skupljanje rublja, duže pauze u programu (tkanine se odmaraju u tekućini koja se koristi za pranje).
20°C	Zadana temperatura od 20°C, moguće je odabrati hladnu vodu.
Quick (Brzo pranje) 15'	Izuzetno kratak program od približno 15 minuta, pogodan za lagano zaprljano rublje u malim količinama.

Opcija

Ciklus	Zadana temp. (°C)	Zadana brzina centrifugiranja u rpm	Dodatne funkcije
		1400	
Quick (Brzo pranje) 15'	Hladno	800	🕒
20°C	20	1000	🕒, 🌀, 👑
Wool (Vuna)	40	600	🕒, 👑
Jeans (Traper)	30	1000	🕒, 🌀, 👑, 📏
Intensive (Intenzivno pranje)	40	800	🕒
ECO 40-60	--	1400	🕒
Rinse & Spin (Ispiranje i centrifuga)	--	1000	🕒, 👑
Spin Only (Samo centrifuga)	--	1000	🕒
Air Wash (Pranje zrakom)	--	--	🕒
Dry Only (Samo sušenje)	--	1200	🕒
Wash and Dry (Pranje i sušenje)	--	1400	🕒
Synthetic (Sintetika)	40	1200	🕒, 🌀, 👑, 📏
Mix (Kombinirano rublje)	40	800	🕒, 🌀, 👑, 📏
Cotton (Pamuk)	40	1400	🕒, 🌀, 👑, 📏
1 Hour W/D (Pranje/sušenje za 1 sat)	Hladno	1400	🕒

NAPOMENA

- Za informacije o maksimalnoj brzini centrifuge, trajanju programa i ostalim informacijama vezanim uz ECO 40-60 i Wash and Dry (Pranje i sušenje) pogledajte sadržaj na stranici sa značajkama proizvoda.
- Tablica pokazuje unutar kojih ciklusa je moguće izvršiti promjene i koje su opcije, kao i može li se određena promjena izvršiti za zadati ciklus.

Delay

Odgođeni početak

Podешavanje funkcije Delay (Odgođeni početak):

1. Odaberite program
2. Pritisnite tipku Delay (Odgođeni početak) kako biste odabrali vrijeme (vrijeme odgode početka se kreće u opsegu od 0 do 24 H.)
3. Pritisnite tipku [Start/Pause] (Početak/Pauza) kako biste aktivirali funkciju odgođenog početka



Odaberite program



Postavite vrijeme



Aktivirajte odbrojavanje

Otkazivanje funkcije Delay (Odgođeni početak):

Pritisnite tipku [Delay] (Odgođeni početak) sve dok na zaslonu ne bude stajalo 0H. Potrebno je pritisnuti prije započinjanja programa.

Ako je program već aktiviran, trebalo bi ga isključiti kako biste postavili novi.

OPREZ!

Ako dođe do prekida napajanja tijekom rada uređaja, odabrani program bit će spremljen u posebnu memoriju. Nakon što se napajanje ponovno uspostavi, uređaj će nastaviti raditi u navedenom programu.

**Pretpranje**

Funkcija pretpranje znači može se dodatno oprati prije glavnog pranja, pogodno je za pranje prašine koja se diže na površinu odjeće; Kad ga odaberete, u pretinac (I) morate staviti deterđent.

**Dodatno pranje**

Za jako zaprljanu odjeću odaberite ovu funkciju. To će produžiti vrijeme i intenzitet pranja kako bi se pojačao učinak pranja.

**Brzo pranje**

Funkcija može smanjiti vrijeme pranja.

**Dodatno ispiranje**

Nakon odabira ove funkcije, rublje će dobiti dodatno ispiranje.

**Moj ciklus**

Za memoriranje često upotrebljavanog programa. Nakon odabira programa i postavljanja opcija, pritisnite tipku [Speed] (Brzina centrifugiranja) u trajanju od 3 sek. prije početka pranja. Zadano podešavanje za ciklus je Cotton (Pamuk).

**Anti-crease**

Funkcija protiv gužvanja može se koristiti za smanjenje nabora na odjeći.

**Temp.**

Pritisnite gumb za regulaciju temperature (Hladno, 20 °C, 30°C, 40°C, 60°C, 90°C)

**Ponovno napuniti**

Ova se operacija može izvršiti tijekom pranja. Kada se bubanj još uvijek okreće i u bubnju se nalazi velika količina vode s visokom temperaturom. Stanje nije sigurno i vrata se ne mogu nasilno otvoriti. Pritisnite [Start / Pauza] 3 sek. za ponovno punjenje i započnite dodavati odjeću u srednjoj funkciji. Slijedite korake u nastavku:

1. Pričekajte dok se bubanj ne prestane vrtjeti.
2. Brava na vratima je otključana.
3. Zatvorite vrata kad se ponovno napuni odjećom i pritisnite gumb [Start / Pauza].



Stisnite [Start/Pauza]3sek.



Dodajte odjeću



Start

**Sušenje**

Neprekidno pritisnite gumb Dry za odabir stupnja sušenja: Ekstra suho / Uobičajeno suho (Normalno) / Nježno suho (mekano).

☀ Ekstra suho: ako trebate odmah odjeću, možete odabrati ovu funkciju

☀ Uobičajeno Suho (Normalno): Uobičajeni postupak sušenja

☀ Nježno suho (mekano): Samo da se malo osuši i onda je sasvim u redu

☹ Sušenje na zraku: Odjeća se okreće kako bi se uklonio neobičan miris bez vode na visokoj temperaturi.

NAPOMENA

- Savjeti za sušenje
 - Odjeća se mogla sušiti nakon okretanja
 - Kako biste osigurali kvalitetno sušenje tekstila, klasificirajte ga prema vrsti i temperaturi sušenja.
 - Sintetika treba biti postavljena na odgovarajuće vrijeme sušenja.
 - Ako želite glačati odjeću nakon sušenja, stavite je sa strane na neko vrijeme.

- Odjeća neprikladna za sušenje
 - Posebno osjetljivi predmeti poput sintetičkih zavjesa, vune i svile, odjeća s metalnim umetcima, najlonske čarape, glomazna odjeća, poput kaputa, pokrivača, popluna, vreća za spavanje i plahti ne smiju se sušiti.
 - Odjeća obložena pjenastom gumom ili materijalima sličnim pjenastoj gumi ne smije se sušiti u uređaju.
 - Tkanine koje sadrže ostatke stvrdnjavajućih losiona ili lakova za kosu, otapala za nokte ili slične otopine ne smiju se sušiti u uređaju kako bi se izbjeglo stvaranje štetnih para.

Function

Potvrda odabira opcije

Za odabir funkcije Pre Wash (Pretpranje), Extra Rinse (Dodatno ispiranje), Extra Wash (Dodatno pranje), Night Wash (Noćno pranje) ili Antri-crease (Protiv gužvanja).

Select

Potvrda odabira opcije

Za potvrdu odabira funkcije Pre Wash (Pretpranje), Extra Rinse (Dodatno ispiranje), Speed Wash (Brzo pranje), Extra Rinse (Dodatno ispiranje) ili Antri-crease (Protiv gužvanja).

Spin

Centrifugiranje

Pritisnite tipku za promjenu brzine.
1400: 0-600-800-1000-1200-1400

**Zaključavanje zbog dječje sigurnosti**

Kako bi izbjegli da djeca neprimjereno rukuju proizvodom.

Function

Select

Stisnite [Function] i [Select] 3 sek. do zvučnog signala.

OPREZ!

Nakon aktiviranja funkcije Child Lock (Zaključavanje zbog sigurnosti djece) i pokretanja programa, indikator funkcije Child Lock (Zaključavanje zbog sigurnosti djece) će se uključiti, a na zaslonu će se na svakih 0,5 sekundi mijenjati oznaka CL (Zaključavanje zbog sigurnosti djece) i preostalo vrijeme. Pritiskom na neku drugu tipku, indikator funkcije Child Lock (Zaključavanje zbog sigurnosti djece) će početi treperiti u trajanju od 3 sekunde. Po završetku programa pranja, oznake CL (Zaključavanje zbog sigurnosti djece) i END (Ciklus završen) će se mijenjati na svakih 0,5 sekundi u trajanju od 10 sekundi, a zatim će lampice funkcije Child Lock (Zaključavanje zbog sigurnosti djece) treperiti u trajanju od 3 sekunde.

- Funkciju Child Lock (Zaključavanje zbog sigurnosti djece) je moguće deaktivirati isključivo pritiskom i zadržavanjem pritiska na spomenute dvije tipke. Deaktivacija se neće dogoditi ni nakon isključivanja napajanja, isključivanja uređaja ili završetka programa.
- Aktiviranjem funkcije "Child Lock" (Zaključavanje zbog sigurnosti djece) zaključat će se sve tipke osim tipke Power (Uključivanje/Isključivanje) i Child Lock (Zaključavanje zbog sigurnosti djece).
- Prije nego što odaberete program i pokrenete ciklus pranja, deaktivirajte funkciju Child Lock (Zaključavanje zbog sigurnosti djece).

**Utišavanje zvučnog signala**

Odaberite program



Pritisnite tipke [Dry] (Sušenje) i [Temp.] (Temperatura) u trajanju od 3 sek., zvuk alarma je postavljen na nečujno.

Da biste aktivirali zvučni signal, ponovo pritisnite ove tipke i zadržite pritisak u trajanju od 3 sekunde. Ovo podešavanje će biti aktivirano do sljedećeg resetiranja.

OPREZ!

- Nakon što utišate zvučni signal, zvukovi uređaja se više neće aktivirati.

ODRŽAVANJE

Čišćenje i održavanje

⚠ UPOZORENJE!

- Prije nego što započnete sa održavanjem, izvucite kabel iz utičnice i zavrnite slavinu.

Čišćenje kućišta

Pravilnim održavanjem možete produžiti životni vijek perilice rublja. Ako je potrebno, njegove se površine mogu očistiti razrijeđenim, neabrazivnim i neutralnim deterdžentom. Ukoliko dođe do prolijevanja vode, odmah obrišite vlažnom krpom. Izbjegavajte kontakt sa oštrim predmetima.



☰ NAPOMENA

- Zabranjena je uporaba mravlje kiseline i otapala na bazi razrijeđene mravlje kiseline ili sličnih proizvoda, poput alkohola, otapala ili kemijskih proizvoda itd

Čišćenje bubnja

Hrđu koju stvaraju metalni predmeti unutar bubnja treba odmah ukloniti deterdžentima bez klora. Nikada nemojte koristiti čeličnu vunu.

☰ NAPOMENA

- Ne stavljajte rublje u perilicu tijekom ciklusa čišćenja bubnja.

Čišćenje brtvene gume i stakla na vratima

Nakon svakog pranja obrišite staklo i brtvenu gumu kako biste uklonili sitna vlakna i mrlje. Naslage finih vlakana mogu dovesti do curenja. Nakon svakog pranja uklonite novčiće, gumbe i ostale predmete koji se mogu naći u gumi za brtvljenje. Kako biste osigurali normalan rad uređaja, svaki mjesec očistite brtvu i staklo na vratima.



Čišćenje ulaznog filtera

☰ NAPOMENA

- Smanjen protok vode ukazuje na potrebu čišćenja filtera.
 1. Zatvorite slavinu i uklonite crijevo za dovod vode.
 2. Četkicom očistite filter.
 3. Odvijte crijevo za dovod vode sa stražnje strane uređaja. Uklonite filter dugim kliještima.
 4. Čistite filter četkicom.
 5. Zamijenite filter na dijelu za dovod vode i ponovno spojite crijevo za dovod vode.
 6. Da biste osigurali normalan rad uređaja, očistite ulazni filter svaka 3 mjeseca.

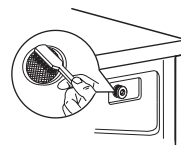
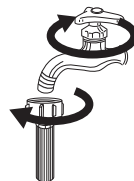

Očistite odjeljak za deterđžent

1. Pritisnite dio za otpuštanje [] na poklopcu odjeljka za omekšivač i izvucite ladicu sa pregradama iz otvora. Očistite unutrašnjost otvora četkicom.
2. Podignite poklopac odjeljka za omekšivač iz ladice sa pregradama i operite oba elementa vodom.
3. Vratite poklopac odjeljka za omekšivač i gurnite ladicu natrag u otvor.

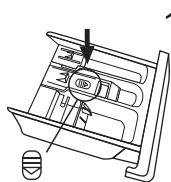

Pritisnite dio za otpuštanje i izvadite ladicu sa pregradama

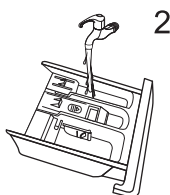

Očistite ladicu sa pregradama i poklopac odjeljka za omekšivač pod mlazom vode

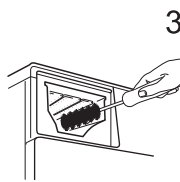

Očistite otvor mekanom četkicom

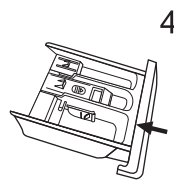

Ubacite ladicu sa pregradama

NAPOMENA

- Za čišćenje plastičnih dijelova nemojte koristiti abrazivna ili korozivna sredstva.
- Kako biste osigurali normalan rad uređaja, očistite odjeljak za deterđžent svaka 3 mjeseca.

Čišćenje filtera na odvodnoj pumpi

UPOZORENJE

- Provjerite je li uređaj završio ciklus pranja i ispraznio se. Isključite ga iz struje prije nego što započnete postupak čišćenja filtera na odvodnoj pumpi.
- Čuvajte se tople vode. Pričekajte da se voda ohladi. Opasnost od opekлина!
- Da biste osigurali normalan rad uređaja, filter čistite svaka 3 mjeseca.

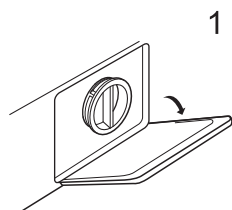

Otvorite donji poklopac

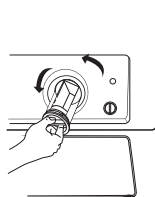

Otvorite filter okretanjem u smjeru suprotnom od kazaljke na satu



Izvadite strane predmete

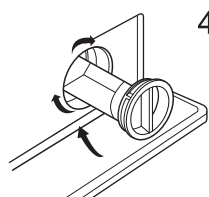

Zatvorite donji poklopac

OPREZ!

- Provjerite jesu li poklopac ventila i crijevo za odvod u nuždi pravilno postavljeni; brtve na poklopcu trebaju biti postavljene tako da budu u ravni s brtvama na otvoru. Inače, voda može curiti.
- Neki uređaji nemaju crijevo za odvod u nuždi, pa koraci 2 i 3 mogu biti izostavljeni. Za ispuštanje vode u posudu otvorite donji poklopac izravno okrećući ga.
- Kada koristite uređaj, a ovisno o odabranom programu, crpka može sadržavati vruću vodu. Nikada ne uklanjajte poklopac pumpe tijekom ciklusa pranja. Uvijek pričekajte da uređaj završi ciklus i pražnjenje. Prilikom zamjene poklopcu provjerite je li dobro pričvršćen.

Rješavanje problema

Ako postoji problem s uređajem, provjerite možete li ga riješiti sljedeći upute u donjoj tablici. Ako se problem nastavi, obratite se korisničkoj službi.

Opis	Razlog	Rješenje
Uređaj ne počinje sa radom	Vrata nisu pravilno zatvorena Odjeća se zaglavila.	Pravilno zatvorite vrata i ponovo pokrenite uređaj. Provjerite rublje.
Vrata se ne mogu otvoriti	Aktivirana je sigurnosna zaštita.	Iskopčajte proizvod iz utičnice i ponovo ga pokrenite.
Curenje vode	Priključci nisu dovoljno dobro pričvršćeni.	Provjerite i učvrstite dovodnu cijev za vodu. Provjerite i očistite odvodno crijevo.
Ostaci deterdženta se za-državaju u posudi za de-terdžent	Deterdžent je vlažan i/ili nakupljen.	Očistite posudu za deterdžent i osušite je krpom.
Indikator ili zaslon ne radi	Došlo je do problema s povezivanjem tiskane pločice ili kabela.	Isključite aparat i provjerite je li utikač pravilno priključen u mrežnu utičnicu.
Neuobičajena buka	Vijci za pričvršćivanje nisu uklonjeni. Pod nije čvrst ili ravan.	Provjerite jesu li uklonjeni vijci za pričvršćivanje Obavezno postavite uređaj na čvrst i ravan pod.

Šifre pogrešaka

Opis	Razlog	Rješenje
E30	Vrata nisu dobro zatvorena	Pravilno zatvorite vrata i ponovo pokrenite uređaj.
E10	Problem ubrizgavanja vode tijekom ciklusa pranja.	Provjerite je li tlak vode dovoljno visok. Ispravite cijev za vodu. Očistite filter na ulaznom ventilu
E21	Predugo ispuštanje vode	Provjerite da li je odvodno crijevo zapušeno
E12	Prelijevanje vode	Ponovo pokrenite uređaj.
EXX	Ponovo pokrenite uređaj. Ako se problem nastavi, obratite se korisničkoj službi.	

Služba za korisnike

Rezervni dijelovi za vaš uređaj bit će dostupni najmanje 10 godina.

Ako imate bilo kakvih pitanja, kontaktirajte našu službu servisa za korisnike na:



UPOZORENJE

Opasnost od strujnog udara

- Nikada ne pokušavajte popraviti uređaj koji je neispravan ili za koji se sumnja da je neispravan.
To može ugroziti vaš život ili život budućih korisnika. Spomenute popravke mogu izvoditi samo ovlašteni stručnjaci.
- Neodgovarajući popravak poništava jamstvo, pa naknadna šteta neće biti prihvaćena!

Transport

VAŽNI KORACI PRILIKOM POMICANJA UREĐAJA

- Isključite uređaj iz utičnice i zatvorite slavinu za vodu.
- Provjerite jesu li vrata i pretinac za deterđent dobro zatvoreni.
- Skinite cijev za dovod vode i odvodno crijevo sa vodovoda iz domaćinstva.
- Pričekajte da voda potpuno iscuri iz uređaja (pogledajte odjeljak "Održavanje: Čišćenje filtera odvodne pumpe")
- Važno: Vratite 4 transportna vijka na stražnjoj strani uređaja.
- Ovaj uređaj je težak. Pomaknite ga pažljivo. Prilikom podizanja, nikada ga nemojte držati za izbočene dijelove. Vrata uređaja ne smiju se koristiti kao drška.

Tehničke specifikacije

Napajanje	220-240V~,50Hz
MAKS. dozvoljena struja	10A
Standardni pritisak vode	0.05MPa~1MPa

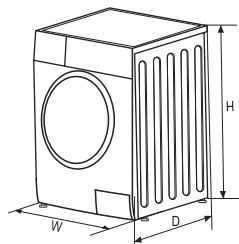

Kapacitet pranja	8.0kg
Kapacitet sušenja	6.0kg
Dimenzije (ŠxDxV mm)	595x475x850
Neto težina	64kg
Nominalna snaga	1900W

Karakteristike proizvoda

Model	WW86491M
Kapacitet pranja	8kg
Kapacitet sušenja	6kg
Brzina centrifugiranja	1400 rpm
Klasa energetske učinkovitosti	① A
Potrošnja energije tijekom jednog ciklusa (pranje i sušenje na 60°C sa punim kapacitetom)	5.44kwh/ciklusu
Potrošnja vode tijekom jednog ciklusa (ukupno)	136 L/ciklusu
Godišnja potrošnja energije (uz upotrebu sušenja)	② 1088kWh /godišnje
Godišnja potrošnja vode (uz upotrebu sušenja)	② 27200L/godišnje
Godišnja potrošnja energije (sušenje se nikada ne upotrebljava)	③ 176kWh /godišnje
Godišnja potrošnja vode (sušenje se nikada ne upotrebljava)	③ 12800L/godišnje
Klasa učinka pranja	④ A
Klasa učinkovitosti sušenja	B
Standardni ciklus pranja	⑤ Intensive (Intenzivno pranje)
Potrošnja energije tijekom programa eco 40-60 sa nominalnim kapacitetom pranja (izmjerena potrošnja energije (EW), pun kapacitet)	0.88kwh /ciklusu
Potrošnja vode tijekom programa eco 40-60 sa polovicom nominalnog kapaciteta pranja (izmjerena potrošnja energije (EW), pola kapaciteta)	64L/ciklusu
Preostali sadržaj vlage pri programu Cotton ECO (EKO pamuk) 60°C, sa potpuno napunjenim bubnjem (pranje)	53%
Trajanje programa Cotton ECO (EKO pamuk) 60°C, sa potpuno napunjenim bubnjem (pranje)	310min
Potrošnja energije tijekom programa Dry (Sušenje), sa potpuno napunjenim bubnjem (sušenje)	4.56kwh /ciklusu
Potrošnja vode tijekom programa Dry (Sušenje), sa potpuno napunjenim bubnjem (sušenje)	72L/ciklusu
Preostali sadržaj vlage pri programu Dry (Sušenje), sa potpuno napunjenim bubnjem (sušenje)	0%
Trajanje programa Dry (Sušenje), sa potpuno napunjenim bubnjem (sušenje)	420min
Potrošnja energije u načinu isključeno (off)	0.5W
Potrošnja energije u načinu Ostavljeno uključeno (Left-on)	1.0W
Razina buke prilikom pranja	57dB (A)
Razina buke prilikom centrifugiranja	79dB (A)
Razina buke prilikom sušenja	62dB (A)

Program ispitivanja energetske učinkovitosti: Intensive (Intenzivno pranje); Brzina centrifugiranja: Maksimalna brzina; Temp.: 60°C; Ostali parametri postavljeni su na zadane.

List s podacima o proizvodu prema Uredbi (EU) 2019/2023

Naziv ili zaštitni znak dobavljača: Spinnaker distribucija d.o.o.**Adresa dobavljača (b):** Slavonska avenija 24/6, 10 000 Zagreb, Republika Hrvatska**Identifikacijski kod modela:** WW86491M**Opći parametri proizvoda:**

Parametar	Vrijednost		Parametar	Vrijednost	
Nominalni kapacitet (kg)	Nominalni kapacitet (b)	6.0	Dimenzije u cm	Visina	85
	Nominalni kapacitet pranja (e)	8.0		Širina	60
				Dubina	47
Indeks energetske učinkovitosti	EEI _w (e)	60.0	Klasa energetske učinkovitosti	EEI _w (e)	B
	EEI _{WD} (b)	82.0		EEI _{WD} (b)	E
Indeks učinkovitosti pranja	I _w (a)	1.04	Učinkovitost ispiranja (g/kg suhe tkanine)	I _R (a)	5
	J _w (b)	1.04		J _R (b)	5
Potrošnja energije izražena u kWh po kg po ciklusu pranja, zasnovana na ciklusu pranja perilice i sušilice rublja u domaćinstvu, uz upotrebu programa ECO 40-60 i pri kombiniranim podacima za potpuno i djelomično napunjeni bubanj. Stvarna potrošnja energije ovisit će o načinu na koji se uređaj upotrebljava.	0.544		Potrošnja energije izražena u kWh po kg po ciklusu pranja, zasnovana na ciklusu wash and dry (pranje i sušenje) u okviru perilice i sušilice rublja u domaćinstvu, pri kombiniranim podacima za potpuno i upola napunjeni bubanj. Stvarna potrošnja energije ovisit će o načinu na koji se uređaj upotrebljava.	3.768	
Potrošnja vode izražena u litrima po ciklusu pranja, zasnovana na programu ECO 40-60, pri kombiniranim podacima za potpuno i djelomično napunjeni bubanj. Stvarna potrošnja vode ovisit će o načinu na koji se uređaj upotrebljava i o stupnju tvrdoće vode.	48		Potrošnja vode izražena u litrima po ciklusu pranja, zasnovana na ciklusu wash and dry (pranje i sušenje) u okviru perilice i sušilice rublja u domaćinstvu, pri kombiniranim podacima za potpuno i upola napunjeni bubanj. Stvarna potrošnja vode ovisit će o načinu na koji se uređaj upotrebljava i o stupnju tvrdoće vode.	90	
Maksimalna temperatura unutar tretirane tkanine (a) (°C)	Nominalni kapacitet pranja	38	Preostali sadržaj vlage (a) (%)	Nominalni kapacitet	53
	Polovina	38		Polovina	53
	Četvrtina	21		Četvrtina	53

Brzina centrifugiranja ^(a) (rpm)	Nominalni kapacitet pranja	1400	Klasa učinkovitosti sušenja ^(a)	B	
	Polovina	1400			
	Četvrtina	1400			
Trajanje programa Eco 40-60 (h:min)	Nominalni kapacitet pranja	3 : 38	Trajanje ciklusa Wash and Dry (Pranje i sušenje) (h:min)	Nominalni kapacitet	9:30
	Polovina	2 : 48		Polovina	6:40
	Četvrtina	2 : 48			
Emitiranje buke koja se prenosi zrakom tijekom faze centrifugiranja u okviru ciklusa pranja eco 40-60, uz nominalni kapacitet pranja	76		Klasa emitirane buke koja se prenosi zrakom tijekom faze centrifugiranja u okviru programa eco 40-60, uz nominalno pranje	B	
Vrsta	samostojeća				
Način „Isključeno“ (Off) (W)	0.50	Način pripravnosti (Standby) (W)		N/P	
Odgodeni početak (W) (ako je primjenjivo)	4.00	Mrežna pripravnost (W) (ako je primjenjivo)		N/P	
Minimalno trajanje garancije ponuđeno od strane dobavljača (°): 60 mjeseci (5 godina)					
Ovaj proizvod je dizajniran tako da tijekom ciklusa pranja otpušta ione srebra			NE		

Dodatne informacije:

Link do web mjesta dobavljača na kojem su dostupni podaci navedeni u točki 9. Priloga II Uredbe (EU) 2019/2023 ^(b): <https://tesla.info/hr/>

^(a) za program eco 40-60.

^(b) za ciklus wash and dry (pranje i sušenje), Razina sušenja:  , Extra Dry (Potpuno sušenje)

^(c) promjene prema ovim stavcima neće se smatrati relevantnima u svrhe stavka 4. članka 4. Uredbe (EU) 2017/1369.

^(d) ako se kompletan sadržaj ovog polja automatski generira unutar baze podataka o proizvodima, dobavljač neće unijeti spomenute podatke.

1) Stvarna potrošnja energije ovisit će o načinu na koji se uređaj koristi.

2) Stvarna potrošnja vode ovisit će o načinu upotrebe uređaja i stupnju tvrdoće vode.

3) Rezervni dijelovi isporučuju se u roku od 15 radnih dana od dana primitka narudžbe.

Popis podataka o proizvodu prema Uredbi (EU) 2019/2014

Popis podataka o proizvodu za svoj uređaj možete pronaći na internetu.

Posjetite <https://eprel.ec.europa.eu> i unesite identifikacijski kod modela svog uređaja za preuzimanje podatkovnog lista.

Identifikacijski kod modela vašeg uređaja možete pronaći u odjeljku tehničkih specifikacija.

Primjedbe

- ① Klasa energetske učinkovitosti kreće se od A (najveća učinkovitost) do D (najniža učinkovitost).
- ② Godišnja potrošnja energije temeljena na 220 standardnih ciklusa pranja u standardnom programu na 60 °C i 40 °C, s potpuno i djelomično napunjenim bubnjem i u načinima s manjom potrošnjom energije. Stvarna potrošnja energije ovisit će o načinu na koji se uređaj koristi.
- ③ Godišnja potrošnja vode na temelju 220 standardnih ciklusa pranja u standardnom programu na 60 °C i 40 °C, s potpuno i djelomično napunjenim bubnjem. Stvarna potrošnja vode ovisit će o načinu na koji se uređaj koristi.
- ④ Klasa učinkovitosti sušenja kreće se od G (najmanje učinkovito) do A (najučinkovitije).
- ⑤ Standardni program na 60°C i standardni program na 40°C predstavljaju standardne programe pranja. Ovi su programi prikladni za pranje normalno zaprljanog pamučnog rublja i predstavljaju najučinkovitije programe u pogledu kombinirane potrošnje energije i vode prilikom pranja spomenute vrste pamučnog rublja. Stvarna temperatura vode može se razlikovati od navedene temperature za određeni ciklus pranja.
Za najbolje performanse pranja, uz manje potrošnje vode i energije, odaberite pravu vrstu deterdženta za zadanu temperaturu pranja.

БЕЗБЕДНОСНИ УПАТСТВА

Внимателно прочитајте ги следниве безбедносни информации и строго придржувајте се за да се минимизира ризикот од пожар или експлозија и струен удар и да се спречи материјална штета, лична повреда или загуба на живот. Непридржувањето кон овие упатства ќе ја поништи секоја гаранција.

ПРЕДУПРЕДУВАЊЕ!

Оваа комбинација на симбол и сигнални зборови укажува на потенцијално опасна ситуација која, доколку не се избегнува, може да резултира со опасни повреди или смрт.

ВНИМАНИЕ!

Оваа комбинација на симбол и сигнални зборови укажува на потенцијално опасна ситуација која може да резултира со благи или полесни повреди или со штета по имотот и опкружувањето.

ЗАБЕЛЕШКА

Оваа комбинација на симбол и сигнални зборови укажува на потенцијално опасна ситуација која може да резултира со благи или полесни повреди.

ПРЕДУПРЕДУВАЊЕ!

Струен удар!

- Доколку приклучниот кабел е оштетен, неговата замена мора да ја изврши производителот, сервис ангажиран од него или лица со слични квалификации, како би се избегнала опасност.
- Доколку машината е оштетена, не смее да се употребува се додека производителот, неговиот овластен сервис или лица со слични квалификации не ја поправаат. Ризик од струен удар!
- Уредот може да го употребуваат деца постари од 8 години, како и лица со намалени физички, сетилни и ментални способности, или лица без искуство и знаење доколку се под надзор или доколку имаат добиено упатство за безбедносно употребување на уредот и доколку ја сватиле опасноста која употребата на истиот ја носи. Деца не треба да си играат со уредот. Деца не треба да обавуваат чистење и корисничко одржување на уредот без надзор.
- Децата треба да бидат под надзор за да не си играат со уредот.
- Деца помали од 3 години потребно е да се држат подалеку од уредот или да бидат под постојан надзор.
- Животните и децата можат да се вовлечат во машината. Пред секоја употреба, проверете ја внатрешноста на машината.
- Не се качувајте на уредот и не седете на истиот.

МЕСТО НА ИНСТАЛИРАЊЕ И ОПКРУЖУВАЊЕ

- Сите супстанции кои се користат за перење, како и дополнителните супстанции, треба да се чуваат на безбедно место подалеку од дофат на децата.
- Не ја поставувајте машината на под покриен со тепих. Тепихот може да ги блокира отворите и така да ја оштети машината.
- Чувајте го уредот што подалеку од извор на топлина и изложеност на директни сончеви зраци за да спречите оштетување на пластичните и гумените делови.
- Не го употребувајте уредот во влажна средина или во просторија во која е присутен експлозивен или нагривувачки гас. Во случај на истекување или прскање на вода, оставете го уредот да се исуши на отворено.
- Уредот не треба да се поставува зад врата што може да се заклучи, лизгачка врата или врата од шарата поставена на спротивната страна во однос на машината за перење и сушење.
- Немојте да ја користите машината во просторија со температура пониска од 5°C, зошто така би можело да се штетат некои незини делови. Доколку е неизбежно да ја употребувате машината во споменатите услови погрижете се после секоја употреба во целор да ја испуштите водата од уредот (погледнете го делот „Одржување - Чистење на филтер на испусната пумпа“) за да спречите оштетување кое би можело да настане по мрзнење.
- Немојте никогаш да употребувате запаливи спрејеви или супстанции во непосредна близина на уредот.

ИНСТАЛИРАЊЕ

- Пред употреба на уредот, тргната ја комплетната амбалажа и тргнете ги завртките за транспорт. Во спротивно може да дојде до сериозно оштетување.
- Овој уред е опремен со еден влезен вентил и може да се поврзе исклучиво со довод на ладна вода.
- Приклучокот за струја мора да биде достапен по инсталацијата.
- Пред првото перење на облеката, производот треба еднаш да се пушти да работи со празен барабан, за да помине низ сите фази во циклусот на перењето.
- Пред употреба на машината за перење и сушење, потребно е производот да се калибрира.
- Не ставајте премногу тешки предмети, како што се канистри за вода или грејачи, на апаратот.
- Користете го новиот комплет за црева испорачан со уредот. Комплетите за стари црева не треба повторно да се користат.
- Максималниот притисок на влезната вода е 1 МРа. Минималниот притисок на влезната вода е 0,05 МРа.

ПОВРЗУВАЊЕ НА ЕЛЕКТРИЧНА ИНСТАЛАЦИЈА

- Уверете се дека машината за перење не го питиска кабелот за напојување, зошто тоа може да доведе до негово оштетување.
- Поврзете го производот со заземјен штекер заштитен со осигурувач, кој е во согласност со вредностите дадени во табелата во делот „Технички спецификации“. Постапката за заземување треба да ја изврши квалификуван електричар. Проверете дали е инсталирана машината во согласност со локалните прописи.
- Постапката за поврзување со водовод и електрични инсталации мора да ја спроведе квалификувано техничко лице, во согласност со упатствата на производителот и локалните безбедносни прописи.



ПРЕДУПРЕДУВАЊЕ!

- Не користете ленти за напојување или продолжни кабли.
- Уредот не смее да биде поврзан со надворешен уред за вклучување / исклучување, како што е тајмер, или со коло што редовно се вклучува и исклучува.
- Ако има запалив гас во просторијата, не исклучувајте го од штекерот.
- Никогаш не исклучувајте го приклучокот со влажни раце.
- При исклучување на струја, секогаш повлечете го приклучокот, а не кабелот.
- Исклучете го апаратот од струја секогаш кога не го користите.

ПОВРЗУВАЊЕ НА ВОДОВОДНАТА ИНСТАЛАЦИЈА

- Проверете ги врските со цевките за влез на вода, чешмата за вода и цревата за одвод за да откриете можни проблеми како резултат на промените во притисокот на водата. Ако споеви се олабават или истекуваат, затворете ја славината и поправете ги. Започнете да го користите апаратот само откако квалификуван персонал ќе изврши соодветна инсталација на цевки и црева.
- За време на работата, стаклената врата може да стане многу жешка. Кога машината е во функција, чувајте ги децата и домашните миленици што е можно подалеку од неа.
- Цревата за влез и излез на вода мора да се инсталираат на безбеден начин за да не дојде до оштетување. Во спротивно, може да дојде до протекување на вода.
- Не вадете го филтерот на пумпата за одвод на вода додека има уште вода во апаратот. Голема количина на вода може да се испушти, со ризик од попарување поради употреба на топла вода.

РАБОТА И ОДРЖУВАЊЕ



ПРЕДУПРЕДУВАЊЕ!

- Никогаш не ја запирајте машината за перење и сушење пред крајот на циклусот на сушење, освен ако не ги извадите алиштата веднаш и ги раширите за да се распрсне топлината.
- Не ја употребувајте машината за перење и сушење на алишта ако се користени индустриски хемикалии за чистење на специфични алишта. Ризик од експлозија.
- Никогаш не употребувајте запаливи, експлозивни или токсични препарати. Не ипотребувајте бензин, алкохол и слично наместо детергент. Бирајте исклучиво детергенти кои се погодни за машинско перење.
- Проверете дали се испразнети џебовите. Остри и крути предмети, како парички, брошеви, клинцци, завртки, камчиња, и др. можат да нанесат сериозни оштетувања на оваа машина.

- Пред да ја ставите облеката во уредот, извадете ги сите предмети од џебовите, како запалки и кибритчиња.
- Темелно исплакнете ги алишата кои сте ги переле рачно.
- Не сушете не перена облека во уредот.
- Пред сушење во уредот, алиштата загадени со супстанции како што се масло за јадење, ацетон, алкохол, бензин, керозин, средства за отстранување дамки, терпентин, восок и средства за отстранување на восок треба да се мијат во топла вода што содржи дополнителна количина детергент.
- Алиштата што содржат сунѓерска гума (сунѓер од латекс), капачиња за туширање, водоотпорна крпа, парчиња со гумена обвивка и облека или перници што содржат делови од сунѓерска гума не треба да се сушат машински.
- Омекнувачи или слични производи треба да се користат во согласност со препораките дадени во упатствата за нив.
- Никогаш не обидувајте се да ја отворите вратата со сила. Вратата ќе се отклучи кратко по завршувањето на циклусот.
- Не затворајте ја вратата со прекумерна сила. Ако имате потешкотии да ја затворите вратата, проверете дали алиштата се вметнати и поставени правилно.
- Пред секоја постапка за чистење и одржување, како и по секоја употреба, исклучете го апаратот и затворете ја славината.
- Никогаш не чистете го апаратот иструајќи вода врз него. Ризик од струен удар!
- За да се избегнат опасности, поправките треба да ги вршат само производителот, неговиот овластен сервисер или лица со слични квалификации. Производителот нема да одговара за штета предизвикана од неовластено лице.

ТРАНСПОРТ

- Пред транспорт:
 - Потребно е стручно лице да ги намести повторно завртките на машината.
 - Водата што останува во машината мора да се испушти.
- Овој уред е тежок. Бидете внимателни кога го поместувате. Кога ја кревате машината, никогаш не ја држете машината за испакнатите делови. Вратата на машината не треба да се користи како рачка.

НАМЕНСКА УПОТРЕБА

Производот е наменет исклучиво за употреба во домаќинствата и за ткаенини во количини карактеристични за домаќинството, соодветни за машинско перење и сушење. Уредот е наменет само за внатрешна употреба и не е наменет за инсталација. Употребата на уредот секогаш треба да биде во согласност со овие упатства. Уредот не е наменет за комерцијална употреба. Секоја друга употреба се смета за несоодветна. Производителот не одговара за каква било штета или повреда што произлегува од таквата употреба.

- Овој апарат е наменет за домаќинство и слична употреба како што е:
 - Кујна за персонал во продавници, канцеларии и друга работна средина;
 - Земјоделски домаќинства
 - Хотели, мотели и други објекти од типот на станбени простории, каде што им се ставаат на располагање на клиентите;
 - Објекти кои обезбедуваат услуга за ноќевање со појадок;
 - Заеднички простории во станбени блокови или перални со самопослужување.

Пакување/Стари уреди



Оваа ознака укажува дека производот во ЕУ не треба да се одложува заедно со друг отпад од домаќинството. За да спречите потенцијална штета по животната средина или здравјето на луѓето, настаната поради неконтролирано одложување на отпадот, одговорно рециклирајте го производот како би ја промовирале одржливата повторна употреба на материјалните ресурси. За одложување на употребениот уред користете ги системите за собирање отпад или контактирајте го малопродажниот објект од каде сте го купиле производот. Тие Вашиот производ може да го преземат и рециклираат на начин безбеден за животната средина.

ПОСТАВУВАЊЕ

Опис на производот

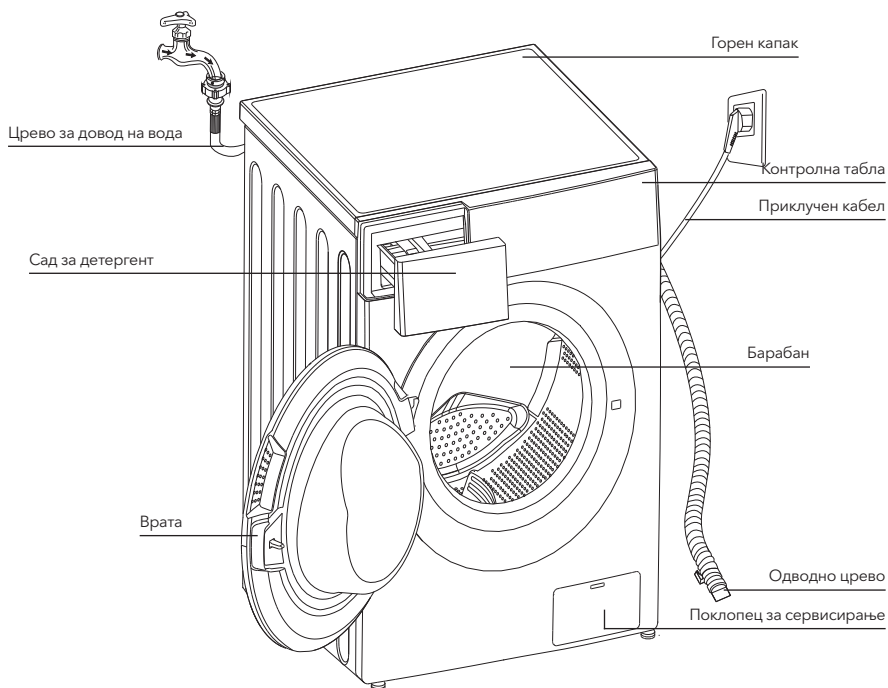

ЗАБЕЛЕШКА

- Сликата на производот е дадена исклучиво во илустративни цели. За вистинскиот изглед, погледнете го производот кој сте го купиле.

Дополнителна опрема



Навлаки x 4

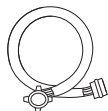

1 x Црево за довод на ладна вода



Корисничко упатство

Простор во кој се поставува уредот

⚠ ПРЕДУПРЕДУВАЊЕ!

- Важно е производот да биде стабилен како би се спречило негово поместување при работењето!! Проверете дали машината е рамна и стабилна.
- Уверете се дека уредот не е поставен преку приклучниот кабел.
- Проверете дали има минимално растојание помеѓу ѕидовите и апаратот, како што е прикажано на сликата.

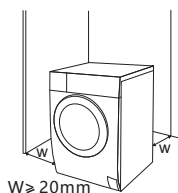

Пред поставување на машината, потребно е да пронајдете место со следните карактеристики:

1. Да има цврста, сува и рамна површина
2. Не е директно изложено на сончеви зраци
3. Во доволна мера е проветрено
4. Собната температура е над 0°C
5. Чувајте што подалеку од изворите на топлина, како што се уреди што согоруваат јаглен или гас.



Распакување на машината за перење и сушење алишта

⚠ ПРЕДУПРЕДУВАЊЕ!

- Амбалажата (пр. фолија, стиропор) може да биде опасна за деца.
 - Постои ризик од задушување! Комплетната амбалажа држете ја на безбедно растојание од деца.
1. Тргнете ја картонската кутија и деловите од стиропор.
 2. Подигнете ја машината и тргнете ја основата на која се наоѓа производот. Уверете се дека малиот триаголен сунѓер е отстранет заедно со основата. Доколку не е така, положете ја машината странично, а потоа тргнете го малиот сунѓер од дното на производот.
 3. Тргнете ја лентата со која се прицврстени приклучниот кабел и одводното црево.
 4. Извадете го доводното црево од барабанот.

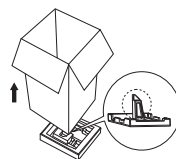

Отстранување на транспортните шрафови

⚠ ПРЕДУПРЕДУВАЊЕ!

- Пред употреба, морате да ги отстраните транспортните шрафови сместени на задната страна на производот.



Користете клуч, ослободете ги 4-те завртки за транспорт

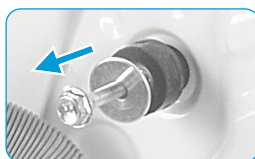

Извадете ги завртките заедно со гумените елементи и зачувајте ги

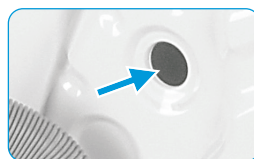

Запечатете ги отворите со приклучоците за транспорт

Израмнување на машината за перење и сушење алишта

⚠ ПРЕДУПРЕДУВАЊЕ!

- Навојните прстени за прицврстување мора на сите ногарки да бидат добро прицврстени за кукиштето.

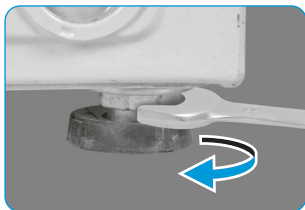

1. Олабавете го навојниот прстен за прицврстување.
2. Завртете го подножјето додека не го допре подот.
3. Прилагодете ги ногарките и прицврстете ги навојните прстени со клуч. Проверете дали машината е рамна и стабилна.

Поврзување на доводното црево за вода

⚠ ПРЕДУПРЕДУВАЊЕ!

- За да спречите протекувања или оштетувања предизвикани од вода, следете го упатството во ова поглавје!
- Немојте да го виткате, кршите, преправате или сечете доводното црево за вода.



Поврзете го црево за довод на вода со вентилот за влез на вода и славината за ладна вода, како што е прикажано на сликата.



☰ ЗАБЕЛЕШКА

- Поврзете се рачно, без употреба на алатки. Проверете дали зглобовите се безбедно прицврстени.

Одводно црево

⚠ ПРЕДУПРЕДУВАЊЕ!

- Немојте да го виткате или тегнете одводното црево.
- Правилно поставете го одводното црево. Во спротивно, може да дојде до протекување вода и оштетувања.

Одводното црево може да се поврзе на два начина:

1. Ставете го во одводот на вода.

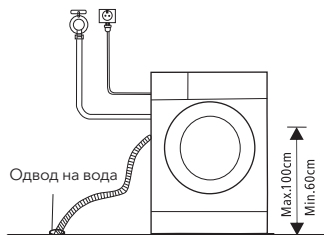

2. Поврзете го со дополнителната цевка за одвод на вода.

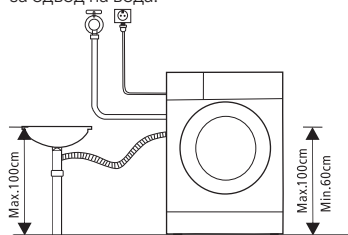

РАБОТА НА УРЕДОТ

Брз почеток

ВНИМАНИЕ!

- Пред перење на алиштата, проверете дали уредот е правилно поставен.
- Пред да ја напушти фабриката, вашиот уред поминал низ целосен преглед. За да ја отстраните преостанатата вода и да ги неутрализирате потенцијалните непријатни мириси, препорачливо е да го исчистите уредот пред првата употреба. Ова се прави со активирање на програмата Памук на 90 °C, без алишта и детергент.

КАЛИБРАЦИЈА

За најдобри перформанси на машината за перење, се препорачува нејзина калибрација. Уредот може да ја детектира количината на алишта во барабанот. Оваа функција ги оптимизира перформансите на производот со минимизирање на потрошувачката на енергија и вода, што ви заштедува пари и време. Поради оваа причина, за најдобра употреба на уредот, се препорачува да се изврши неговата калибрација.

1. Извадете ги сите додаточи од барабанот и затворете ја вратата;
2. Приклучете го приклучокот во штекер;
3. Вклучете ја машината за перење и истовремено притиснете ги копчињата „Delay“ и „Temp“ во траење од 10 секунди, додека на екранот не се појави „t19:***“
4. Притиснете го копчето ▷|| за активирање на уредот и почекајте додека на екранот не се појави “****”

1. Пред перење алишта

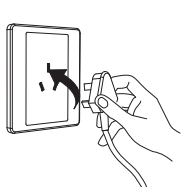

Вклучете во струја

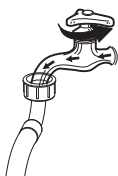

Пуштете вода

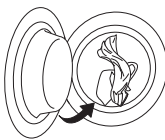

Наполнете со алишта

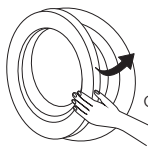

Затворете врата



Додадете детергент
Претперење
Омекнувач

ЗАБЕЛЕШКА

- Ако ја изберете функцијата за предперење, потребно е да додадете детергент во преградата I.

2. Перење



Вклучете



Одберете програма



Изберете функција или задржете ги стандардните поставки



Притиснете го копчето Start / Pause за активирање на програмата

3. После перење

Алармот се звучно се огласува, а на екранот се прикажува „End“.

Пред секое перење

- Работните услови на машината треба да се движат од 0 до 40°C. Доколку уредот се употребува на температура под 0°C, може да дојде до оштетувања на влезниот вентил и одводниот систем. Доколку се наоѓа во опкружување каде температурата е 0°C или пониска, машината е потребно да се пренесе во опкружување со нормална собна температура откако ќе се уверите дека во доводната цевка и во одводното црево нема замрзната вода.
- Пред перење, проверете ги етикетите на алиштата и појаснувањата за употреба на детергенти. За адекватно машинско перење, употребувајте детергенти кои не создаваат пена или тоа го прават во помала мера.



Проверете ја етикетата и одберете програма



Извадете ги предметите од џебовите



Врзете ги долгите ленти, закопчајте ги рајсфелсусите и копчињата



Малите парчиња облека ставете ги во пернице



Свртете ја од опачината облеката која лесно се кине. Истовето важи и за облеката со долги влакна



Сортирајте ги алиштата според текстурата

! ПРЕДУПРЕДУВАЊЕ!

- Перењето едно парче облека може да доведе до значајна неизбалансираност на уредот, поради што ќе се вклучи алармот. Затоа се препорачува да додадете уште едно или две парчиња облека за процесот на испуштање вода да тече глатко.
- Не перете алишта кои претходно биле во контакт со керозин, бензин, алкохол и други запаливи материјали.

Сад за детергент

- I Детергент за претперење
- II Детергент за перење
- ☼ Омекнувач
- ☼ Ослободете го копчето за да ја извадите преградата за детергент.

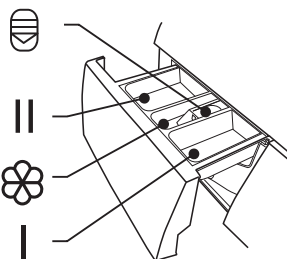

! ВНИМАНИЕ!

- Детергентот мора да се додаде во „преградата I“ само ако ја изберете функцијата за претперење.

Програма	I	II	☼
1 Час W/D (Перење/ сушење 1 час)		●	○
Памук	○	●	○
Комбинирана облека	○	●	○
Синтетика	○	●	○
Перење и сушење		●	○
Само сушење			
Перење на воздух			
Само центрифуга			

Програма	I	II	☼
Плакнење и центрифуга			○
ЕКО 40-60		●	○
Интензивно		●	○
Тексас	○	●	○
Волна		●	○
20°C		●	○
Брзо перење15'		●	○

● Задолжително ○ Опционално

Препораки за детергент

Препорачан детергент за перење	Циклусно перење	Температура на перење	Тип на облека и ткаенини
Силен детергент со средства за белење и оптички осветлувачи	Памук ЕКО 40-60, Комбинирана облека, Интензивно перење	20/30/ 40/60	Бела памучна облека или лен отпорен на вриење
Детергент за перење алишта во боја, без средства за белење и оптички осветлувачи	Памук ЕКО 40-60, Комбинирана облека, Интензивно перење	Ладно/20/ 30/40	Облека во боја од памук или лен
Детергент за перење алишта во боја или благ детергент без оптички осветлувачи	Синтетика	Ладно/20/ 30/40	Облека во боја од влакна што се одржуваат лесно и синтетички материјали
Благ детергент за перење	Синтетика	20 /30	Деликатни ткаенини, свила, вискоза
Специјален детергент за волна	Волна	20/30	Волна

ЗАБЕЛЕШКА

- Пред да истурите згрутчени или залепени детергенти или дополнителни средства во одделот за детергент, можете да ги разредете во малку вода за да спречите затнување на влезниот дел од одделот за детергент и излевање на вода.
- Изберете го вистинскиот вид детергент за најдобри перформанси за перење со минимална потрошувачка на вода и електрична енергија.
- За најдобри резултати при перење, важно е да користите вистинска доза на детергент.
- Ако барабанот не е исполнет до својот максимален капацитет, додадете мала количина детергент.
- Секогаш прилагодете ја количината на детергент на степенот на тврдост на водата. Ако водата од чешмата е мека, користете помалку детергент.
- Определете ја количината на детергент според степенот на извалканост на алиштата. Помалку извалкана гардероба бара помалку детергент.
- Високо концентриран детергент (компактен детергент) бара посебна прецизност при дозирање.

Знаците за прекумерен детергент го вклучуваат следново:

- создавање голема количина на пена
- лоши резултати на миеење и плакнење

Знаци за недоволен детергент го вклучуваат следново:

- алиштата попримаат сива боја
- формирање на слој каменец на барабанот, греачот и/или облеката

Контролна табла

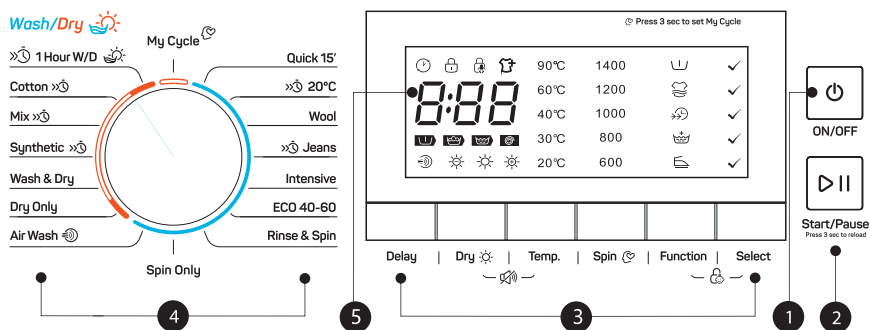

ЗАБЕЛЕШКА

- Сликата е дадена само за илустративни цели. За вистински изглед на производот, видете го уредот што го купувате.

- On/Off (Вклучено/ Исклучено)**
За да го вклучите и исклучите уредот.

- Start/Pause (Старт/ Пауза)**
За да започнете или да ја паузирате програмата за перење.

- Опции**
Овие копчиња ви овозможуваат да изберете дополнителни функции, при што споменатите копчиња ќе светнат по изборот.

- Програми**
Достапно во зависност од видот на алиштата.

- Екран**
На екранот се прикажани поставките, проценетото преостанато време, опциите и пораки за статусот.

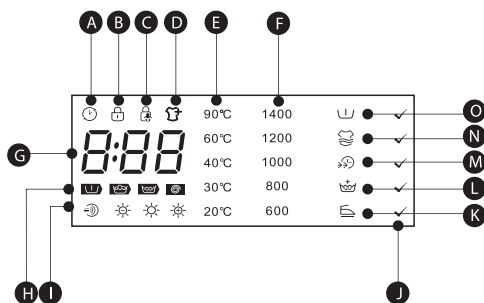

A Екран	J Избор		
B Заклучување на вратата	K Против гужвање		
C Заклучување за безбедност на деца	L Дополнително плакнење		
D Дополнување на облека	M Брзо перење		
E Температура	N Дополнително перење		
F Брзина на центрифугирање	O Предперење		
G Време на циклус на перење	Почеток на одложен за	Грешка за	Завршен циклус
	125	2h	E20 End
H Предперење-Перење-Плакнење-Центрифугирање			
I Сушење со воздух-Тивко сушење-Нормално сушење-Целосно сушење			

Програми

Програма	Тежина на алиштата (kg)	Време прикажано на екранот
	8.0	8.0
☀ 1 Час W/D (Перење/ сушење 1 час)	1.0/1.0	0:58
☀ Памук	8.0/6.0	2:59
☀ Комбинирана облека	8.0/6.0	0:58
☀ Синтетика	4.0/4.0	2:45
☀ Перење и сушење	6.0/6.0	5:11
☀ Само сушење	-/6.0	4:14
Перење на воздух	1.0	0:30
Само центрифуга	8.0	0:12
Плакнење и центрифуга	8.0	0:20
ECO 40-60	8.0	3:35
Интензивно	8.0	3:48
Деликатни	2.0	0:50
Волна	2.0	1:07
20°C	4.0	1:01
Брзо перење 15'	2.0	0:15

**ЗАБЕЛЕШКА**

Параметрите наведени во оваа табела се наменети единствено за да го информираат корисникот. Вистинските параметри може да се разликуваат од параметрите наведени во претходната табела.

WW86491M						
Циклус	Номинален капацитет во kg	Траење на циклусот во часови/мин.	Потрошувачка на енергија во kWh/циклус	Потрошувачка на вода во l/циклус	Највисока температура на перење °C	Преостаната влага во % и брзина на центрифугирање во и грм
20°C	4.0	1:01	0.15	50	20	65%/1000
Памук 60°C	8.0	3:44	1.498	70	60	53%/1400
Интензивно	8.0	3:48	1.100	70	40	70%/800
Комбинирана облека	8.0	1:20	0.75	65	40	70%/800
Брзо перење 15'	2.0	0:15	0.030	40	Ладно	75%/800
ECO 40-60	8.0	3:38	0.871	64	40	53%/1400
	4.0	2:48	0.530	46.3	33	53%/1400
	2.0	2:48	0.205	33.4	23	53%/1400
Перење и сушење	6.0	9:30	4.680	108.4	39	0%/1400
		6:40	2.400	63.5	27	0%/1400

- Горенаведените податоци се дадени само за информативни цели и може да се променат во зависност од условите за време на вистинската употреба на уредот.
 - За сите програми, освен ECO 40-60 и циклусот Wash and Dry, се прикажуваат само приближни вредности.
 - Според регулативата (EY)1061/2010,
Класа на енергетска ефикасност во EY е: A.
Програма за тестирање на енергетска ефикасност: Интензивно; Брзина на центрифугирање: Максимална брзина; Температура: 60 °C; Другите параметри се поставени како стандардни.
Тежина за перење за модел од 8,0 kg: 6,0 kg.
 - Според регулативата (EY)2019/2023,
Класа на енергетска ефикасност во EY е: E.
Програма за тестирање на енергетска ефикасност: ECO 40-60 / Перење и сушење.
ECO 40-60: поставено на стандардно
Половина од тежината на алиштата за моделот од 8,0 kg: 4,0 kg.
Четвртина од тежината на алиштата за моделот од 8,0 kg: 2,0 kg.
Перење и сушење: ниво на сушење: ☼; Естра суво. Другите параметри се поставени како стандардни. Тежина за перење за модел од 8,0 kg: 6,0 kg.
Половина од тежината на алиштата за моделот од 6,0 kg: 3,0 kg
- Максималната количина на суви ткаенини што може да се третираат во рамките на еден циклус
 - Највисоката температура на алиштата достигната за време на циклусот на перење најмалку 5 минути.
 - Влага што останува по циклусот на миене, изразена како процент од содржината на вода и брзината на вртење со која е достигната оваа вредност.
 - Програмата ECO 40-60 може да се користи заедно, во рамките на истиот циклус, за перење на нормално извалкани памучни алишта, чија декларација наведува дека може да се перат на температура од 40 °C или 60 °C. Оваа програма се користи за проценка на степенот на усогласеност со Регултивата (EY) 2019/2023.
 - Со програмата Wash and Dry, нивото на сушење поставено на ☼; „Extra Dry“ може да се користи заедно, во рамките на истиот циклус, за перење на нормално извалкани памучни алишта, чија декларација вели дека може да се перат на температура од 40 °C или 60 °C и сушење за да може веднаш да се стават во плакар.
- Оваа програма се користи за проценка на степенот на усогласеност со Регултивата (EY) 2019/2023.

Општо земено, најефикасни во однос на потрошувачката на енергија се програмите што работат на пониски температури и траат подолго.

Ако ја наполните машината за перење и сушење за домаќинство до капацитетот наведен за специфичната програма, ќе придонесете за заштеда на енергија и вода.

Брзината на центрифугирање влијае на нивото на бучава и на преостанатата содржина на влага: колку е поголема брзината на вртење за време на фазата на центрифугирање, толку е поголема бучавата а преостанатата содржина на влага е помала.

⚠ ВНИМАНИЕ!

- Ако има прекин во снабдувањето со електрична енергија во текот на работењето на машината, избраната програма ќе се зачува во посебна меморија. Откако ќе се воспостави напојување, машината ќе продолжи да работи во наведената програма.

Програми

Достапни се различни програми, зависно од типот на алишта.

Програми	
1 Час W/D (Перење/сушење за 1 час)	За синтетичка гардероба со помали димензии или за маици, ограничувањето во однос на тежината на алиштата е 1 кг (приближно 4 маици).
Памук	Трајни ткаенини, ткаенини отпорни на висока температура, изработени од памук или лен.
Комбинирана облека	Комбинирана долна облека која се состои од памучни и синтетички ткаенини.
Синтетика	За перење синтетички парчиња облека, на пример: маици, палта, парчиња комбинирани материјали. Кога перете плетени ткаенини, потребно е да се намали количината на детергент поради лабавата конструкција на нивните навои и лесното формирање на пена.
Перење и сушење	Стандардна програма за заштеда на енергија.
Само сушење	Изберете ја оваа програма за сушење алишта, температурните вредности се разликуваат. Времетраењето на процесот на сушење зависи од количината на алишта.
Перење на воздух	Алиштата се вртат без вода, а на висока температура во барабанот за да се отстранат непријатните мириси.
Само центрифуга	Дополнителна центрифугирање, со можност за избор на брзина на вртење.
Плакнење и центрифуга	Дополнително плакнење, со центрифугирање.
ЕСО 40-60	Оваа програма е специјално дизајнирана за перење на зашиени палта. Стандардната температура е 40, без можност за избор, погодна за перење алишта на температура од околу 40 °C - 60 °C.
Интензивно перење	Времето на перење е продолжено со цел да се подобри ефектот на перење.
Тексас	За деликатни ткаенини што се перат, на пр. ткаенини изработени од свила, сатен, синтетички навои или композитни материјали.
Волна	Волна што се пере на рака или машински или ткаенини богати со волна. Особено блага програма за перење што спречува собирање на алиштата, подолги паузи во рамките на програмата (ткаенините одмараат во течноста што се користи за перење).
20°C	Стандардна температура од 20 °C, можно е да се избере ладна вода.
Брзо перење 15'	Исклучително кратка програма од приближно 15 минути, погодна за лесно извалкани алишта во мали количини

Опции

Циклус	Стандардна темп. (°C)	Стандардна брзина на центрифугирање во грт	Дополнителни функции
		1400	
Брзо перење 15'	Ладно	800	
20°C	20	1000	
Волна	40	600	
Тексас	30	1000	
Интензивно	40	800	
ЕСО 40-60	--	1400	
Плакнење и центрифуга	--	1000	
Само центрифуга	--	1000	
Перење на воздух	--	--	
Само сушење	--	1200	
Перење и сушење	--	1400	
Синтетика	40	1200	
Комбинирана облека	40	800	
Памук	40	1400	
1 Час W/D (Перење и сушење за 1 час)	Cold	1400	

ЗАБЕЛЕШКА

- За информации за максималната брзина на вртење, времетраењето на програмата и други информации во врска со програмите ECO 40-60 и Wash and Dry, видете ја содржината на страницата со карактеристики на производот.
- Табелата покажува во кои циклуси е можно да се направат промени и кои се опциите, како и дали одредена промена не може да се направи за даден циклус.

Delay

Одложен старт

Поставување на функција Delay (Одложен старт)

1. Одберете програма
2. Притиснете го копчето Delay да изберете време (времето на одложување на започнувањето се движи од 0 до 24 Н.)
3. Притиснете го копчето [Start/Pause] (Старт / Пауза) за активирање на функцијата одложено стартување



Изберете ја програмата



Поставете време



Активирајте го одбројувањето

Откажување на функцијата Delay (Одложен старт):

Притиснете го копчето [Delay] додека 0Н не се појави на екранот. Потребно е да се притисне пред да се започне програмата.

Ако програмата е веќе активирана, треба да ја исклучите за да поставите нова.

ВНИМАНИЕ!

Ако има прекин во напојувањето за време на работата на машината, избраната програма ќе се зачува во посебна меморија. Откако ќе се воспостави напојување, машината ќе продолжи да работи во наведената програма.

**Претперење**

Опцијата претперење овозможува дополнително перење пред главното перење и е погодна за чистење на прашината од површината на алиштата. Кога ќе ја изберете оваа опција, потребно е во преградата (I) да ставите детергент..

**Дополнително перење**

За многу валкана облека, изберете ја оваа функција. Така ќе го продолжите времето и интензитетот на перењето за би го подобриле ефектот на перење.

**Брзо перење**

Кога ќе ја изберете оваа опција, го скратувате времето на траење на циклусот на перење.

**Дополнително плакнење**

Кога ќе ја изберете оваа опција, алиштата се плакнат уште еднаш.

**Мој циклус**

Зачувување на често користена програма.

Откако ќе изберете програма и ќе ги поставите опциите, притиснете го копчето [Speed] во траење од 3 секунди пред перењето. Стандардна поставка за циклусот е Памук.

**Опција против туткање**

Оваа опција може да ја активирате со цел да го намалите туткањето на алиштата.

Temp.

Температура

Притиснете го овој тастер за да ја регулирате температурата (Cold (Ладно) 20 °C, 30°C, 40°C, 60°C, 90°C)

Start/Pause
Hold 3 sec. to Repeat**Додавање алишта**

Оваа постапка може да ја вршите во тек на перењето. Постапката не е безбедна сè додека барабанот се движи и во него има голема количина врела вода, а вратата на уредот не може да се отвори со примена на сила.

Држете го притиснат тастерот [Start/Pause] (Почеток/Пауза) во траење од 3 секунди за да додадете алишта во текот на циклусот на перење. Следете ги наведените чекори:

1. Почekaјте барабанот во потполност да запре.
2. Вратата на уредот ќе се отклучи.
3. Кога ќе додадете алишта, затворете ја вратата и притиснете го тастерот [Start/Pause] (Почеток/Пауза).



Држете го притиснат тастерот [Start/Pause] (Почеток/Пауза) во траење од 3 секунди

Додадете ги посакуваните алишта

Притиснете го тастерот Start (Почеток)

**Сушење**

Последователно притискајте го тастерот Сушење за да го изберете степенот на сушење: Целосно сушење / Нормално сушење / Тивко сушење.

☀️ Исклучително силно сушење: Во случај алиштата да Ви бидат потребни што е можно побргу, може да ја изберете оваа функција

☀️ Нормално сушење (Нормално): Нормална постапка на сушење алишта

☀️ Благо сушење (Soft): Само за делумно сушење на алиштата

☹️ Сушење на температура на воздухот: Алиштата се ротираат за да се отстранат чудните мириси .

**ЗАБЕЛЕШКА**

- Совети за сушење:
 - По центрифугирање, алиштата е потребно да се исушат.
 - За да обезбедите квалитетно сушење на алиштата, сортирајте ги според типот и температурата на сушење.

- При сушење синтетика, би требало да се нагоди соодветното време на сушење.
- Доколку сакате по сушењето да ги исперете алиштата, почекајте одредено време.
- Алишта кои не се погодни за сушење
 - Особено деликатни парчиња како синтетички завеси, волна и свила, алишта со метални додатоци, најлонски чорапи, и гломазни парчиња како јакни, прекривки за кревети, кебиња, вреќи за спиење и јоргани, не смее да се сушат.
 - Алишта кои содржат сунѓерести елементи или материјали налик на сунѓер не смее да се сушат во машината.
 - Алишта кои содржат остатоци од масло или лакови за коса, отстранувачи на лак за нокти или слични раствори не смее да се сушат, бидејќи со тоа се спречува создавање штетни испарувања.

Function **Потврдете го изборот на опција**
 За да изберете Пред перење, Дополнително плакнење, Дополнително перење, Ноќно перење или против гужвање.

Select **Потврдете го изборот на опција**
 За да го потврдите изборот на функциите Пред перење, Дополнително плакнење, Брзо миеење, Дополнително плакнење или против гужвање

Spin **Центрифугирање**
 Притиснете го копчето за да ја смените брзината.
 1400 : 0 - 6 0 0 - 800-1000-1200-1400

 **Заклучување заради безбедност на деца**
 Спречува децата да ракуваат со уредот на несоодветен начин.



Function **Select** Држете ги притиснати тастерите [Function] (Функција) и [Select] (Избери) во траење од 3 секунди, сè додека не се огласи звучниот сигнал

! ВНИМАНИЕ!

По активирање на функцијата Child и кога програмата ќе започне, индикаторот Child Lock ќе светне, а ознаката CL и преостанатото време ќе се менуваат на екранот на секои 0,5 секунди. Со притискање на друго копче, индикаторот Child Lock ќе започне да трепка 3 секунди. На крајот од програмата за перење, ознаките CL и END ќе се менуваат на секои 0,5 секунди во траење од 10 секунди, а потоа сијаличките на Child Lock ќе трепкаат 3 секунди.

- Функцијата Child Lock може да се деактивира само со притискање и држење на двете копчиња. Деактивирање нема да се случи дури и откако ќе се исклучи напојувањето, исклучување на уредот или по завршување на програмата.
- Активирањето на функцијата „ Child Lock “ ќе ги заклучи сите копчиња, освен копчињата Power (ON/OFF) и Child Lock.
- Пред да изберете програма и да започнете со циклусот на перење деактивирајте ја функцијата Child Lock.

Утишаванje звучног сигнала

 Изберете програм >   Притиснете ги копчињата [Dry] (Сушење) и [Temp.] (Температура) за 3 секунди, звукот на алармот е поставен на тивок.

За да го активирате звучниот сигнал, повторно држете ги притиснати обата тастери во траење од 3 секунди. Ова нагодување ќе биде активирано сè до следното ресетирање.

! ВНИМАНИЕ!

- Откако ќе го стивнете звучниот сигнал, звуките на уредот веќе нема да се активираат.

ОДРЖУВАЊЕ

Чистење и одржување

ПРЕДУПРЕДУВАЊЕ!

- Пред да започнете со одржување, извлекете го кабелот од штекер и затворете ја славината.

Чистење на куќиштето

Со правилно одржување, можете да го продолжите животниот век на машината за перење алишта. По потреба, нејзините површини може да се чистат со неабразивен и неутрален детергент. Ако дојде до прелевање на вода, веднаш избришете ја со влажна крпа. Избегнувајте остри предмети.



ЗАБЕЛЕШКА

- Забранета е употреба на мравја киселина и растворувачи на база на разредена мравја киселина и слични производи, како алкохол, хемиски растворувачи итн

Чистење на барабанот

Рѓава која ја создаваат металните предмети во рамки на барабанот би требало веднаш да се отстранат со помош на детергент без хлор. Никогаш не користете челична волна.

ЗАБЕЛЕШКА

- Не ставајте алишта во машината за перење во тек на циклусот на чистење на барабанот.

Чистење на заптивните гуми и стаклото на вратата

После секое перење, избришете го стаклото и заптивните гуми за да ги отстраните фините влакна и дамките. Наслагите од фини влакна може да доведат до протекување. После секое перење, отстранете ги монетите, копчињата и други предмети кои може да се најдат во заптивните гуми. За да обезбедите нормално функционирање на уредот, чистете ја заптивката и стаклото на вратата секој месец.

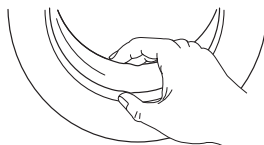

Чистење на влезниот филтер

ЗАБЕЛЕШКА

- Намалениот проток на вода укажува на потреба за чистење на филтерот.
1. Затворете ја славината и извадете го цреволото за водоснабдување.
 2. Исклучете го филтерот со четка.
 3. Одвртете го цреволото за довод на вода од задниот дел на машината. Извадете го филтерот користејќи долги клешти.
 4. Користете четка за чистење на филтерот.
 5. Заменете го филтерот на делот за водоснабдување и повторно поврзете го цреволото за довод на вода.
 6. За да се обезбеди нормално функционирање на уредот, чистете го влезниот филтер на секои 3 месеци.

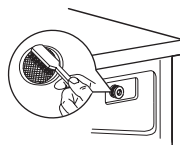
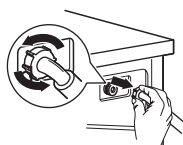
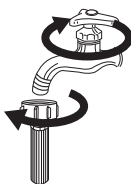

Исчистете ја преградата за детергент

1. Притиснете го делот за отпуштање [] на капакот на преградата за омекнувач и извлекете ја фиоката со преградите од отворот. Исчистете ја внатрешноста на дупката со четка.
2. Подигнете го капакот на преградата за омекнувач од фиоката за преградата и измијте ги двата елементи со вода.
3. Заменете го капакот на преградата за омекнувач и повлечете ја фиоката назад во отворот.

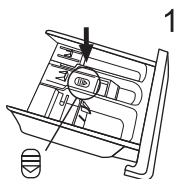

Притиснете го делот за ослободување и извадете ја фиоката со прегради

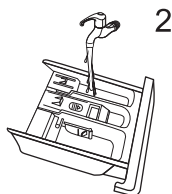

Исчистете ја фиоката со прегради и капакот на преградата за омекнувачи под млаз вода

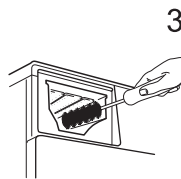

Исчистете го отворот со мека четка

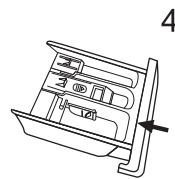

Вметнете ја фиоката со прегради

ЗАБЕЛЕШКА

- Не користете абразивни или корозивни средства за чистење на пластични делови.
- За да обезбедите нормално функционирање на апаратот, чистете го одделот за детергент на секои 3 месеци.

Чистење на филтерот на пумпата за одвод

ПРЕДУПРЕДУВАЊЕ!

- Проверете дали машината го завршила циклусот на перење и е испразнета. Исклучете ја и исклучете ја од струја пред да започнете со процесот на чистење на филтерот на пумпата за одвод.
- Пазете се од топла вода. Почекајте да се излади водата. Ризик од изгореници!
- За да обезбедите нормално функционирање на апаратот, чистете го филтерот на секои 3 месеци.

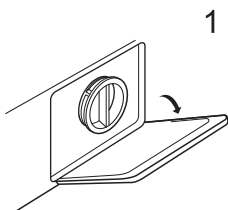

Отворете го долниот поклопец

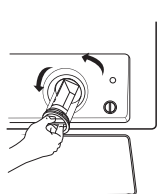

Отворете го филтерот свртувајќи го спротивно од стрелките на часовникот

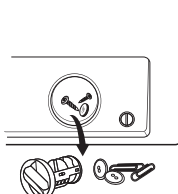

Извадете ги страните предмети

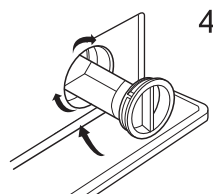

Затворете го долниот поклопец

ВНИМАНИЕ!

- Проверете дали капакот на вентилот и цревето за одвод на итни случаи се правилно поставени; заптивките на капакот треба да бидат поставени така што тие да се рамни со заптивките на отворот. Во спротивно, може да истече вода.
- Некои машини немаат црево за итно одводнување, па затоа може да се изостави чекор 2 и чекор 3. За да ја исцедите водата во садот, отворете го долниот капак директно со ротирање.
- Кога го користите апаратот, и во зависност од избраната програма, пумпата може да содржи топла вода. Никогаш не отстранувајте го капакот на пумпата за време на циклусот на перење. Секогаш чекајте уредот да го заврши циклусот и празнењето. Кога го заменувате капакот, проверете дали е безбедно прицврстен.

Отстранување на дефекти

Ако се појави проблем со уредот, проверете дали можете да го решите следејќи ги упатствата во табелата подолу. Ако проблемот продолжи, контактирајте ја услугата за клиенти.

Опис	Причина	Решение
Уредот не започнува да работи	Вратата не е добро затворена Заглавени алишта	Затворете ја вратата правилно и рестартирајте го уредот. Проверете ги алиштата.
Вратата не се отвара	Безбедносната заштита е активирана.	Исклучете го производот од штекерот и повторно стартувајте го.
Истекување на вода	Врските не се прицвр-стени доволно добро.	Проверете ја и прицврстете ја цевката за влез на вода. Проверете и исчистете го цреводо за одвод.
Остатоците од детергентот се задржуваат во дозерот за детергент	Детергентот е влажен и / или згрутчен.	Исчистете го дозерот за детергент и исушете го со крпа.
Индикаторот или екранот не работат	Има проблем при поврзување на печатената плоча или каблите.	Исклучете го апаратот и проверете дали приклучокот е правилно поврзан со штекерот за струја.
Невообичаена бучава	Завртките за прицврстување не се отстранети. Подот не е цврст или рамен.	Проверете дали се отстранети завртките за прицврстување Проверете дали уредот е поставен на цврст и израмнет под.

Шифри за грешка

Опис	Причина	Решение
E30	Вратата не е добро затворена	Затворете ја вратата правилно и рестартирајте го уредот.
E10	Проблем со вбризгување вода за време на циклусот на миене.	Проверете дали притисокот на водата е доволно висок. Исправете го цреводо за вода. Исчистете го филтерот на влезниот вентил.
E21	Предолго испуштање вода	Проверете дали одводното црево е затнато
E12	Прелевање на водата	Рестартирајте го уредот.
EXX	Рестартирајте го уредот. Ако проблемот продолжи, контактирајте ја услугата за клиенти.	

Сервис за корисници

Резервни делови за вашиот уред ќе бидат достапни во период од најмалку 10 години.
Ако имате какви било прашања, контактирајте ја нашата служба за корисници на:



ПРЕДУПРЕДУВАЊЕ!

Ризик од струен удар

- Никогаш не пробувајте да поправите уред кој е неисправен или се сомневате дека е неисправен. Ова може да го загрози вашиот живот или животот на идните корисници. Споменатите поправки можат да ги вршат само овластени стручни лица.
- Несоодветната поправка ќе ја поништи гаранцијата, па последователната штета нема да биде прифатена!

Транспорт

ВАЖНИ ЧЕКОРИ ЗА ПРЕМЕСТУВАЊЕ НА УРЕДОТ

- Исклучете го апаратот и затворете ја славината за вода.
- Проверете дали вратата и одделот за детергент се правилно затворени.
- Извадете го црево за водоснабдување и одводното црево од домашниот водовод.
- Почекајте водата да исцеди целосно од апаратот (видете во делот „Одржување: Чистење на филтерот за одводна пумпа“)
- Важно: Заменете ги 4-те транспортни завртки на задниот дел од уредот.
- Овој уред е тежок. Внимателно поместете го. Кога кревате, никогаш не држете го со испакнати делови. Вратата на машината не смее да се користи како рачка.

Технички спецификации

Напојување	220-240V~, 50Hz
МАКС. дозволена струја	10A
Стандарден притисок на вода	0.05MPa~1MPa

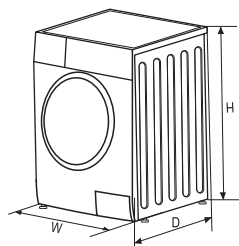

Капацитет на перење	8.0kg
Капацитет на сушење	6.0kg
Димензии (ШxДxB)	595x475x850
Тежина	64kg
Номинална сила	1900W

Карактеристики на производот

Модел	WW86491M
Капацитет на перење	8kg
Капацитет на сушење	6kg
Брзина на центрифугирање	1400 rpm
Класа на енергетска ефикасност	① A
Потрошувачка на енергија за време на еден циклус (миење и сушење на 60°C со полн капацитет)	5.44kwh/циклус
Потрошувачка на вода за време на еден циклус (вкупно)	136 L/циклус
Годишна потрошувачка на енергија (со користење на сушење)	② 1088kWh /годишно
Годишна потрошувачка на вода (со употреба на сушење)	② 27200L /годишно
Годишна потрошувачка на енергија (сушење никогаш не се користи)	③ 176kWh /годишно
Годишна потрошувачка на вода (сушење никогаш не се користи)	③ 12800L /годишно
Класа на ефект на перење	④ A
Класа на ефикасност на сушење	B
Стандарден циклус на перење	⑤ Интензивно перење
Потрошувачка на енергија за време на програмата 40-60 со номинален капацитет за перење (измерена потрошувачка на енергија (EW), полн капацитет)	0.88kwh /циклус
Потрошувачка на вода за време на програмата 40-60 со половина од номиналниот капацитет за перење (измерена потрошувачка на енергија (EW), половина капацитет)	64L/циклус
Преостаната содржина на влага во програмата Cotton ECO (ECO памук) 60°C, со целосно натоварен барабан(миење)	53%
Времетраење на програмата Памук ECO (ECO памук) 60°C, со целосно натоварен барабан (перење)	310min
Потрошувачка на енергија за време на програмата Dry, со целосно наполнет барабан (сушење)	4.56kwh /циклус
Потрошувачка на вода за време на програмата Dry, со целосно натоварен барабан (сушење)	72L/циклус
Преостаната содржина на влага во програмата Dry, со целосно натоварен барабан (сушење)	0%
Времетраење на програмата Dry, со целосно наполнет барабан (сушење)	420min
Потрошувачка на енергија во режим на исклучено (off)	0.5W
Потрошувачка на енергија во режимот вклучено (Left-on)	1.0W
Ниво на бучава при перење	57dB (A)
Ниво на бучава за време на центрифугирање	79dB (A)
Ниво на бучава при сушење	62dB (A)

Програма за тестирање на енергетска ефикасност: Интензивно (интензивно перење); Брзина на вртење: Максимална брзина; Температура: 60 ° C; Другите параметри се поставени како стандардни.

Име на добавувач или трговска марка:**Адреса на добавувач (b):****Код за идентификација на моделот:** WW86491M**Општи параметри на производот:**

Параметри	Вредност		Параметри	Вредност	
Номинален капацитет (kg)	Номинален капацитет (b)	6.0	Димензии во cm	Висина	85
	Номинален капацитет на перење (a)	8.0		Ширина	60
				Длабочина	47
Индекс на енергетска ефикасност	EEI _w (a)	60.0	Класа на енергетска ефикасност	EEI _w (a)	B
	EEI _{WD} (b)	82.0		EEI _{WD} (b)	E
Индекс на ефикасност на перење	I _w (a)	1.04	Ефикасност на плакнење (g / kg суви ткаенини)	I _R (a)	5
	J _w (b)	1.04		J _R (b)	5
Потрошувачка на енергија изразена во kWh на kg по циклус на перење, заснована на циклус на перење на машина за перење и сушење за домаќинство, користејќи ја програмата ECO 40-60 и со комбинирани податоци за целосно и делумно наполнет барабан. Вистинската потрошувачка на енергија ќе зависи од тоа како се користи уредот.	0.544		Потрошувачка на енергија изразена во kWh на kg по циклус на перење, заснована на циклус на перење и сушење во машината за перење и сушење во домаќинството, со комбинирани податоци за целосно и полу-натоварен барабан. Вистинската потрошувачка на енергија ќе зависи од тоа како се користи уредот.	3.768	
Потрошувачка на вода изразена во литри по циклус на перење, заснована на програмата ECO 40-60, со комбинирани податоци за целосно и делумно натоварен барабан. Вистинската потрошувачка на вода ќе зависи од начинот на употреба на уредот и од степенот на тврдост на водата.	48		Потрошувачка на вода изразена во литри по циклус на перење, заснована на циклус на перење и сушење во рамките на машината за перење и сушење за домаќинство, со комбинирани податоци за целосно и полу-наполнет барабан. Вистинската потрошувачка на вода ќе зависи од начинот на употреба на уредот и од степенот на тврдост на водата.	90	

Максимална температура во внатрешноста на третираната ткаенина (°) (°C)	Номинален капацитет на перење	38	Преостаната содржина на влага (°) (%)	Номинален капацитет	53
	Половина	38		Половина	53
	Четвртина	21		Четвртина	53
Брзина на центрифугирање (°) (rpm)	Номинален капацитет на перење	1400	Класа на ефикасност на сушење (°)	B	
	Половина	1400			
	Четвртина	1400			
Времетраење на програмата ECO 40-60 (ч: мин.)	Номинален капацитет на перење	3 : 38	Време на циклус на перење и сушење (ч: мин)	Номинален капацитет	9:30
	Половина	2 : 48		Половина	6:40
	Четвртина	2 : 48			
Емисија на бучава во воздухот за време на фазата на центрифугирање во рамките на циклусот на перење ECO 40-60, со номинален капацитет на перење	76		Класа на воздушна бучава емитирана за време на фазата на центрифугирање на програмата ECO 40-60, со номинално перење	B	
Тип	Самостоечка				
Режим "Исклучено" (Off) (W)	0.50		Режим на подготвеност (Standby) (W)	N/A	
Одложен старт (W) доколку е применливо)	4.00		Мрежна подготвеност (W) (доколку е применливо)	N/A	

Минимален рок на гаранција понуден од добавувачот (°):

Овој производ е дизајниран да ослободува сребрени јони за време на циклусот на перење

HE

Дополнителни информации:

Link koji vodi ka veb sajtu dobavljača, a na kome su dostupne informacije navedene pod tačkom 9 Aneksa II Uredbe (EU) 2019/2023 (°):

(°) za program eco 40-60.

(°) za ciklus wash and dry (pranje i sušenje), Nivo sušenja: ☼, Extra Dry (Potpuno sušenje)

(°) izmene u okviru ovih stavki se neće smatrati relevantnim za svrhe stava 4 Člana 4 Uredbe (EU) 2017/1369.

(°) ukoliko se u okviru baze podataka o proizvodu automatski generiše kompletan sadržaj ovog polja, dobavljač neće uneti pomenute podatke.

- 1) Реалната потрошувачка на енергија ќе зависи од тоа како се користи уредот.
 - 2) Вистинската потрошувачка на вода ќе зависи од начинот на употреба на уредот и од степенот на тврдост на водата.
 - 3) Резервните делови се испорачуваат во рок од 15 работни дена од денот на приемот на нарачката.
- Список на податоци за производот поврзан со Регулативата (ЕУ) 2019/2014

Можете да најдете список со информации за производот за вашиот уред на Интернет.

Посетете не на <https://eprel.ec.europa.eu> и внесете го ID моделот за вашиот уред за да ја преземете листата со податоци.

Може да го најдете кодот за идентификација на моделот за вашиот уред во делот за технички спецификации.

Забелешки

- 1 Класата на енергетска ефикасност се движи од А (најголема ефикасност) до Д (најниска ефикасност).
- 2 Потрошувачка на енергија на годишно ниво заснована на 220 стандардни циклуси на перење во стандардната програма на 60°C и 40°C, со целосно и делумно натоварен барабан и во режими со помала потрошувачка на енергија. Вистинската потрошувачка на енергија ќе зависи од тоа како се користи уредот.
- 3 Потрошувачка на вода на годишно ниво заснована на 220 стандардни циклуси на перење во стандардната програма на 60°C и 40°C, со целосно и делумно наполнет барабан. Вистинската потрошувачка на вода ќе зависи од тоа како се користи уредот.
- 4 Класата на ефикасност на сушење се движи од G (најмалку ефикасна) до A (најефикасна).
- 5 Стандардната програма на 60°C и стандардната програма на 40°C се стандардни програми за перење. Овие програми се погодни за перење на нормално извалкани памучни алишта и претставуваат најефикасни програми во смисла на комбинирана потрошувачка на енергија и вода при перење на споменатиот вид памучни алишта. Вистинската температура на водата може да се разликува од одредената температура за даден циклус на перење. За најдобри перформанси за перење, со помала потрошувачка на вода и енергија, изберете го вистинскиот вид детергент за дадената температура на перење.

INSTRUCȚIUNI DE SIGURANȚĂ

Vă rugăm să citiți cu atenție următoarele informații de siguranță și să le urmați cu strictețe pentru a minimiza riscul de incendiu sau explozie, electrocutare și pentru a preveni deteriorarea bunurilor, vătămarea corporală sau pierderea vieții. Nerespectarea acestor instrucțiuni va anula orice garanție.

ATENȚIE!

Această combinație de pictogramă și cuvinte indică o situație potențial periculoasă, care poate avea ca rezultat decesul sau vătămări corporale severe dacă nu este evitată.

AVERTISMENT!

Această combinație de pictogramă și cuvinte indică o situație potențial periculoasă, care poate avea ca rezultat vătămări corporale ușoare sau minore sau daune ale bunurilor și mediului.

NOTA

Această combinație de pictogramă și cuvinte indică o situație potențial periculoasă, care poate avea ca rezultat vătămări corporale ușoare sau minore.

ATENȚIE!

Pericol de electrocutare!

- Dacă cablul de alimentare este deteriorat, trebuie înlocuit de către producător, agentul de service sau persoane cu calificare similară pentru a evita pericolele.
- Dacă aparatul este deteriorat, acesta nu trebuie utilizat decât dacă este reparat de producător, agentul de service sau de persoane cu calificare similară. Pericol de electrocutare!
- Aparatul poate fi utilizat de copii cu vârsta de peste 8 ani și de persoane cu capacități fizice, senzoriale sau mentale reduce sau cu lipsă de experiență și cunoștințe dacă li s-a acordat supraveghere sau instrucțiuni privind utilizarea aparatului într-un mod sigur și înțeleg pericolele implicate. Copiii nu trebuie să se joace cu aparatul. Curățarea și întreținerea nu trebuie făcute de copii fără supraveghere.
- Copiii trebuie supravegheați să nu se joace cu aparatul.
- Copiii mai mici 3 ani trebuie să fie ținuți departe de aparat sau supravegheați continuu.
- Animalele și copiii nu pot urca în mașină. Verificați mașina înainte de fiecare utilizare.
- Nu vă urcați și nu vă așezați pe aparat.

LOCUL DE INSTALARE ȘI CONDIȚIILE EXTERIOARE

- Toate substanțele pentru spălat și alte substanțe suplimentare trebuie păstrate într-un loc sigur, a nu se păstra la îndemâna copiilor.
- Nu instalați mașina pe covor. Obstrucția deschiderilor de către covor poate deteriora mașina.
- Păstrați aparatul departe de sursele de încălzire și de lumina directă a soarelui pentru a evita coroziunea pieselor din plastic și cauciuc.
- Nu utilizați aparatul în medii umede sau în încăperi cu gaz exploziv sau caustic. În caz de scurgeri de apă sau stropi de apă, lăsați aparatul să se usuce în aer liber.
- Aparatul nu trebuie instalat în spatele unei uși blocabile, a unei uși glisante sau a unei uși cu balama pe partea opusă față de cea a mașinii de spălat rufe.
- Nu folosiți mașina în încăperi cu o temperatură sub 5°C. Acest lucru poate provoca daune unor piese ale acestuia. Dacă este inevitabil, asigurați-vă că scurgeți complet apa din aparat după fiecare utilizare (vezi „Întreținere - Curățarea filtrului pompei de scurgere”) pentru a evita deteriorarea cauzată de îngheț.
- Nu folosiți niciodată spray-uri sau substanțe inflamabile în imediata apropiere a aparatului.

INSTALARE

- Îndepărtați toate ambalajele și șuruburile de transport înainte de a utiliza aparatul. În caz contrar, pot rezulta daune grave.
- Acest aparat este echipat cu o singură supapă de admisie și poate fi conectat numai la alimentarea cu apă rece.

- Fișa de rețea trebuie să fie accesibilă după instalare.
- Înainte de a spăla rufe pentru prima dată, produsul trebuie să funcționeze o singură dată pe parcursul tuturor procedurilor, fără haine.
- Înainte de a utiliza uscătorul de rufe, produsul trebuie calibrat.
- Nu puneți obiecte excesiv de grele pe aparat, cum ar fi recipientele de apă sau dispozitivele de încălzire.
- Aparatul trebuie utilizat împreună cu noile seturi de furtunuri furnizate. Furtunurile vechi nu trebuie reutilizate.
- Presiunea max. a apei de intrare este 1 MPa. Presiunea min. apei de intrare este 0,05 MPa.

CONEXIUNE ELECTRICĂ

- Asigurați-vă că, cablul de alimentare nu este prins de mașină, se poate deteriora.
- Conectați produsul la o priză cu împământare protejată de o siguranță care respectă valorile din tabelul „Specificații tehnice”. Instalația de împământare trebuie realizată de un electrician calificat. Asigurați-vă că mașina este instalată în conformitate cu reglementările locale.
- Conexiunile de apă și cele electrice trebuie efectuate de un tehnician calificat în conformitate cu instrucțiunile producătorului și cu reglementările de siguranță locale.

ATENȚIE!

- Nu utilizați mai multe prize sau prelungitoare.
- Aparatul nu trebuie să aibă un dispozitiv de comutare extern, cum ar fi un cronometru sau conectat la un circuit care este pornit și oprit în mod regulat.
- Nu scoateți ștecherul din priză dacă există gaz inflamabil în jur.
- Nu scoateți niciodată ștecherul cu mâinile ude.
- Trageți întotdeauna de priză, nu de cablu.
- Deconectați întotdeauna aparatul dacă nu este utilizat.

ALIMENTAREA CU APĂ

- Verificați conexiunile tuburilor de alimentare cu apă, a robinetului de apă și a furtunului de evacuare pentru eventuale probleme cauzate de modificările presiunii apei. Dacă conexiunile se slăbesc sau curg, închideți robinetul de apă și reparați-l. Nu utilizați aparatul înainte ca țevile și furtunurile să fie instalate corect de către persoane calificate.
- Ușa de sticlă poate deveni foarte fierbinte în timpul funcționării. Păstrați copiii și animalele de companie departe de aparat în timp ce acesta funcționează.
- Furtunurile de intrare și evacuare a apei trebuie instalate în siguranță și să rămână nedeteriorate. În caz contrar, pot apărea scurgeri de apă.
- Nu îndepărtați filtrul pompei de scurgere cât timp este încă apă în aparat. Cantități mari de apă se pot scurge și există riscul de opărire din cauza apei calde.

FUNCȚIONARE ȘI ÎNTREȚINERE

ATENȚIE!

- Nu opriți niciodată uscătorul de rufe înainte de sfârșitul ciclului de uscare, cu excepția cazului în care toate articolele sunt îndepărtate rapid și întinse astfel încât căldura să se disipeze.
- Uscătorul de rufe nu trebuie utilizat dacă substanțe chimice industriale au fost utilizate pentru curățare. Pericol de explozie.
- Nu folosiți niciodată solvenți inflamabili, explozivi sau toxici. Nu folosiți benzină și alcool etc. ca detergenți. Selectați numai detergenți care sunt adecvați pentru spălarea la mașină.
- Asigurați-vă că toate buzunarele sunt golite. Obiectele ascuțite și rigide, cum ar fi monede, broșe, cuie, șuruburi, pietre etc. pot provoca deteriorări grave acestui aparat.
- Scoateți toate obiectele din buzunare, cum ar fi brichetele și chibriturile, înainte de a utiliza aparatul.
- Clătiți temeinic articolele care au fost spălate manual.
- Do not dry unwashed items in the appliance.
- Articolele care au fost murdărite cu substanțe precum ulei de gătit, acetonă, alcool, benzină, kerosen, soluție pentru îndepărtarea petelor, terebentină, ceară și soluție de îndepărtare a cearii trebuie spălate la cald cu o cantitate suplimentară de detergent înainte de a fi uscate în aparat.
- Articolele care conțin cauciuc (spumă de latex), capace de duș, textile rezistente la apă, articole cu suport din cauciuc și haine sau perne echipate cu tamponae din cauciuc nu trebuie uscate în aparat.

- Balsamurile sau produse similare trebuie utilizate conform recomandărilor din instrucțiunile.
- Nu încercați niciodată să deschideți ușa cu forță. Ușa se va debloca la scurt timp după încheierea unui ciclu.
- Vă rugăm să nu închideți ușa cu forță excesivă. Dacă este dificil să închideți ușa, vă rugăm să verificați dacă hainele sunt introduse și distribuite corespunzător.
- Deconectați întotdeauna aparatul și închideți robinetul de apă înainte de curățare și întreținere și după fiecare utilizare.
- Nu turnați niciodată apă peste aparat pentru curățare. Pericol de electrocutare!
- Reparațiile vor fi efectuate numai de către producător, agentul de service sau persoane calificate în mod similar, pentru a evita un pericol. Producătorul nu va fi responsabil pentru daunele cauzate de intervenția unor persoane neautorizate.

TRANSPORT

- Înainte de transport
 - Șuruburile vor fi montate din nou pe mașină de către o persoană calificată
 - Apa acumulată va fi scursă din mașină
- Acest aparat este greu. Transportați-l cu grijă. Nu țineți niciodată o parte proeminentă a mașinii atunci când ridicați. Ușa mașinii nu poate fi utilizată ca mâner.

UTILIZARE

Produsul este destinat numai pentru uz casnic și pentru textile în cantități de uz casnic adecvate pentru mașina de spălat și uscat. Acest aparat este destinat exclusiv utilizării în interior și nu este destinat utilizării încorporate. Utilizați numai conform acestor instrucțiuni. Aparatul nu este destinat utilizării comerciale. Orice altă utilizare este considerată o utilizare necorespunzătoare. Producătorul nu este responsabil pentru daunele sau vătămările care ar putea rezulta.

- Acest aparat este destinat să fie utilizat în aplicații de uz casnic și similare, cum ar fi:
 - Spații de bucătărie pentru personal în magazine, birouri și alte medii de lucru;
 - Ferme;
 - De către clienții din hoteluri, moteluri și alte medii de tip rezidențial;
 - Moteluri;
 - Suprafețe destinate uzului comunitar în blocuri sau în spălătorii.

Ambalaj/Echipamente vechi



Acest marcaj indică faptul că acest produs nu trebuie aruncat împreună cu alte deșeuri menajere în UE. Pentru a preveni posibilele deteriorări ale mediului sau sănătății prin eliminarea necontrolată a deșeurilor, reciclați-l în mod responsabil pentru a promova reutilizarea durabilă a resurselor materiale. Vă rugăm să utilizați sistemele de colectare sau să contactați distribuitorul de la care a fost achiziționat produsul. Acesta revine și poate prelua acest produs pentru reciclare sigură pentru mediu.

INSTALATE

Descriere produs

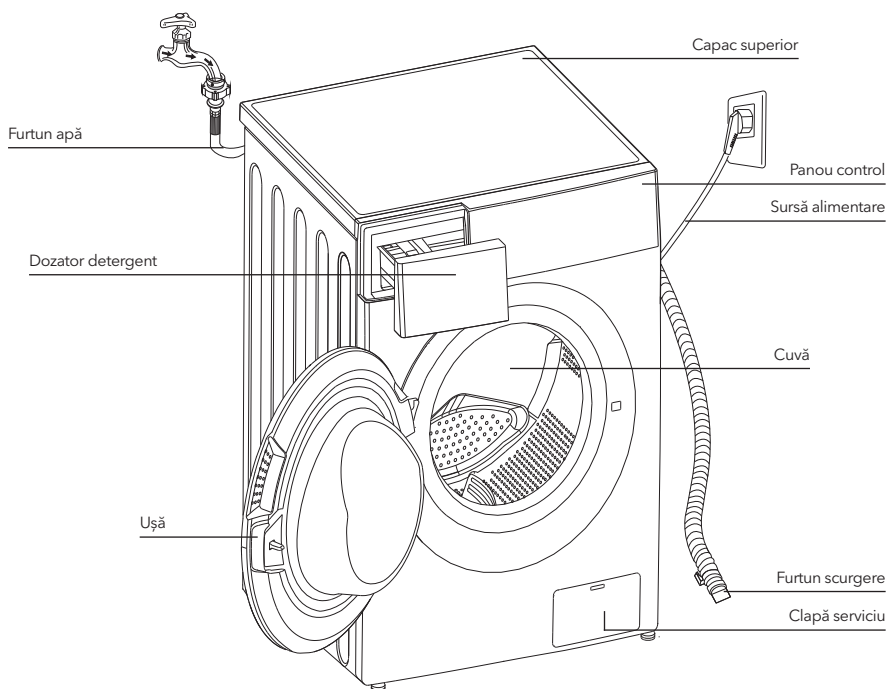

NOTĂ

- Tabelul este doar de referință, vă rugăm să consultați standardul produsului real.

Accesorii



4 x Capace



1 x Furtun alimentare
apă rece



Manual de utilizare

Zona de instalare

⚠ ATENȚIE!

- Stabilitatea este importantă pentru a preveni mișcarea produsului! Asigurați-vă că mașina este în picioare și stabilă.
- Asigurați-vă că produsul nu stă pe cablul de alimentare.
- Asigurați-vă că păstrați distanțele minime față de pereți conform imaginii.

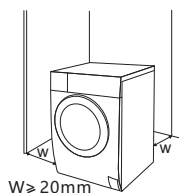

Înainte de instalarea mașinii, trebuie selectată locația caracterizată după cum urmează:

1. Suprafață rigidă, uscată și plană
2. Evitați lumina directă a soarelui
3. Ventilație suficientă
4. Temperatura camerei este peste 0°C
5. Păstrați departe de sursele de căldură, cum ar fi aparatele de ardere a cărbunelui sau a gazului.



Despachetarea uscătorului de rufe

⚠ ATENȚIE!

- Ambalajul (ex., plastic, spumă de poliester) poate fi periculos pentru copii.
- Risc de asfixiere! Nu păstrați ambalajul la îndemâna copiilor.

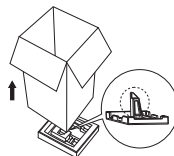

1. Desfaceți cutia de carton și spuma de poliester.
2. Ridicați mașina de spălat și scoateți ambalajul. Asigurați-vă că triunghiul din sumă este scos de sub mașină. Dacă nu, puneți mașina jos și scoateți spuma manual din unitate.
3. Îndepărtați banda care asigură sursa de alimentare și furtunul de scurgere.
4. Scoateți furtunul de alimentare din cuvă.

Scoateți șuruburile de transport

⚠ ATENȚIE!

- Trebuie să scoateți șuruburile de transport din partea din spate înainte de a folosi produsul.



Deșurubați cele 4 șuruburi cu o cheie.

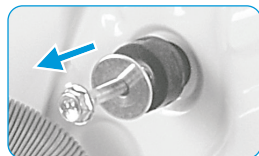

Scoateți șuruburile, inclusiv piesele din cauciuc și păstrați-le.

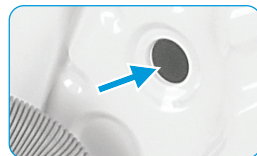

Astupați găurile cu capacele de transport.

Nivelarea uscătorului de rufe



ATENȚIE!

- Piulițele de blocare de pe toate cele patru picioare trebuie înșurubate strâns de carcasă

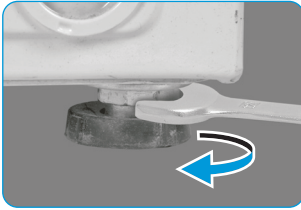

1. Deșurubați piulițele.
2. Rotiți piciorul până când atinge podeaua.
3. Ajustați picioarele și înșurubați piulițele cu o cheie. Asigurați-vă că mașina este stabilizată.

Conectați furtunul pentru alimentare cu apă



ATENȚIE!

- Pentru a preveni scurgerile sau deteriorările cauzate de apă, respectați instrucțiunile din acest capitol!
- Nu încovoiați, striviți, modificați sau rupeți furtunul de alimentare cu apă.

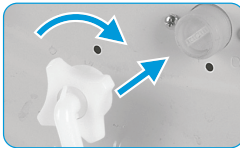

Conectați furtunul de alimentare cu apă la supapa de admisie și robinetul de apă rece, conform indicațiilor.



NOTĂ

- Conectați manual, nu folosiți ustensile. Verificați să fie strâns ferm.

Furtun scurgere



ATENȚIE!

- Nu strâmbați și nu prelungiți furtunul de scurgere.
- Poziționați furtunul în mod corespunzător, în caz contrar pot apărea deteriorări din cauza scurgerii de apă.

Există două moduri de a așeza capătul furtunului de scurgere:

1. Așezați-l în jgheabul de apă.

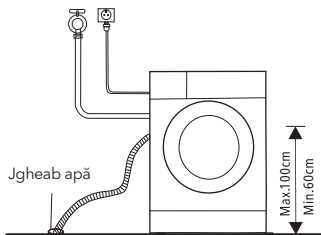

2. Conectați-l la conducta de evacuare a ramificației jgheabului.

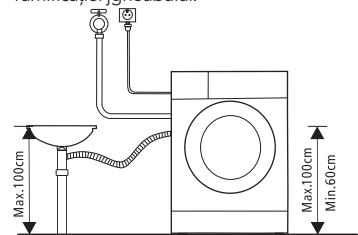

OPERAȚII

Pornire rapidă

! AVERTISMENT!

- Înainte de spălare, asigurați-vă că este instalată corect.
- Mașina a fost verificată înainte să plece din fabrică. Pentru a elimina orice apă menajeră și pentru a neutraliza orice mirosuri, se recomandă spălarea mașinii înainte de prima utilizare. Din acest motiv, puneți programul Bumbac la 90°C fără haine sau detergent.

☰ CALIBRARE

Se recomandă calibrarea mașinii de spălat, astfel încât să oferiți cele mai bune performanțe. Aparatul poate detecta cantitatea de rufe încărcate. Această funcție optimizează performanța produsului prin minimizarea consumului de energie și apă, economisind bani și timp. Din acest motiv, se recomandă calibrarea aparatului pentru o utilizare optimă.

1. Scoateți toate accesoriile din tambur și închideți ușa;
2. Introduceți ștecherul la priză;
3. Poniți uscătorul de rufe și apăsați "Delay" și "Temp." simultan timp de 10 secunde până când este afișat "t19";
4. Apăsați butonul de start ▷|| și așteptați până când se afișează „****”.

1. Înainte de spălare

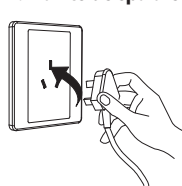

Conectați la priză

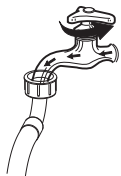

Deschideți robinetul

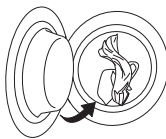

Încărcați

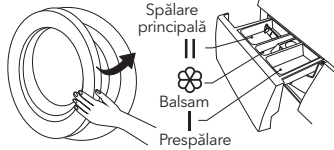

Închideți ușa

Adăugați detergent

☰ NOTA

- Detergentul trebuie adăugat în compartimentul I dacă este selectată funcția de pre-spălare.

2. Spălarea



Power on

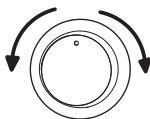

Select programme



Select function or remain default settings



Press Start/Pause to start the program

3. După spălare

Emite sunet si afișează „Sfarsit”.

După fiecare Spălare

- Starea de lucru a mașinii de spălat trebuie să fie (0-40) ° C. Dacă este utilizată sub 0 ° C, robinetul de intrare și sistemul de evacuare pot fi deteriorate. Dacă mașina este plasată în condiții de 0 ° C sau mai puțin, atunci aceasta trebuie transferată la temperatura ambientală normală pentru a vă asigura că furtunul de alimentare cu apă și furtunul de evacuare nu sunt înghețate înainte de utilizare.
- Vă rugăm să verificați etichetele și explicația utilizării detergentului înainte de spălare. Folosiți detergent non-spumant sau spumant adecvat pentru spălarea mașinii în mod corespunzător.



Verificați tabelul



Scoate articolele din buzunare



Înodați și șteturile lungi, fermoarile sau nasturii



Puneți hainele mici în fețe de pernă



Întoarceți țesăturile sensibile pe dos



Separati hainele cu texturi diferite

⚠ PERICOL!

- La spălarea unei singure haine, aceasta poate provoca cu ușurință un dezechilibru mai mare. Prin urmare, se recomandă să adăugați încă una sau două haine pentru a fi spălate împreună, astfel încât scurgerea să poată fi făcută fără probleme.
- Nu spălați hainele care au fost în contact cu kerosenul, benzina, alcoolul și alte materiale inflamabile.

Dozator detergent

- I Detergent prespălare
- II Detergent spălare principală
- ☼ Balsam
- ☉ Eliberați butonul pentru a scoate dozatorul

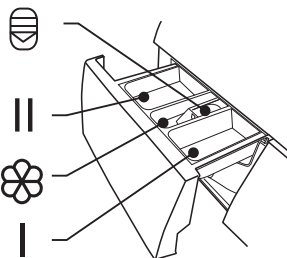

⚠ AVERTISMENT!

- Detergentul trebuie adăugat în „compartimentul I” numai după selectarea funcției de pre-spălare.

Program	I	II	☼
1 ora W/D		●	○
Bumbac	○	●	○
Mix	○	●	○
Sintetic	○	●	○
Spalare si Uscare		●	○
Uscare			
Aer			
Rotire			

Program	I	II	☼
Clătire & Stoarcere			○
ECO 40-60		●	○
Intensiv		●	○
Jeans	○	●	○
Lână		●	○
20°C		●	○
Rapid 15		●	○

● Obligatoriu

○ Opțional

Recomandare Detergent

Detergent recomandat	Cicluri de spălare	Temperatură spălare	Tip de articol și țesătură
Detergent spălare intensivă cu agenți de înălbire	Cotton ECO 40-60 Mix, Intensive	20/30/40/60	Rufe albe din bumbac sau pânză rezistentă la fierbere
Detergent rufe colorate fără agenți de înălbire	Cotton, ECO40-60, Mix, Intensive	Cold/20/30/40	Rufe colorate din bumbac sau pânză
Detergent rufe colorate sau spălare ușoară fără agenți de înălbire	Synthetic	Cold/20/30/40	Rufe colorate din fibre sau materiale sintetice
Detergent ușor	Synthetic	20 /30	Țesături delicate, mătase, viscoză
Detergent special pentru lână	Lână	20/30	Lână

NOTĂ

- Detergentul, detergentul lichid sau balsamul pot fi diluați cu apă înainte de a le turna în dozator pentru a evita blocarea orificiilor de admisie și revărsarea apei.
- Alegeți detergentul potrivit pentru a obține rezultate optime și pentru un consum minim de apă și electricitate.
- Pentru a obține rezultate optime este importantă dozarea detergentului.
- Folosiți o cantitate mică de detergent dacă cuva nu este umplută complet.
- Ajustați cantitatea de detergent în funcție de duritatea apei, dacă apa menajeră nu este dură, folosiți mai puțin detergent
- Dozați în funcție de gradul de murdărie al rufelor; rufe mai puțin murdare necesită mai puțin detergent.
- Detergentul foarte concentrat necesită o dozare adecvată.

Următoarele simptome sunt o indicație a unei cantități prea mari de detergent:

- Foarte multă spumă
- Spălare incorectă și clătire inadecvată

Următoarele simptome sunt o indicație a unei cantități prea mici de detergent:

- Rufe devin gri
- Acumularea de calcar pe cuvă, a elementului de încălzire și/sau pe rufe.

Panoul de control

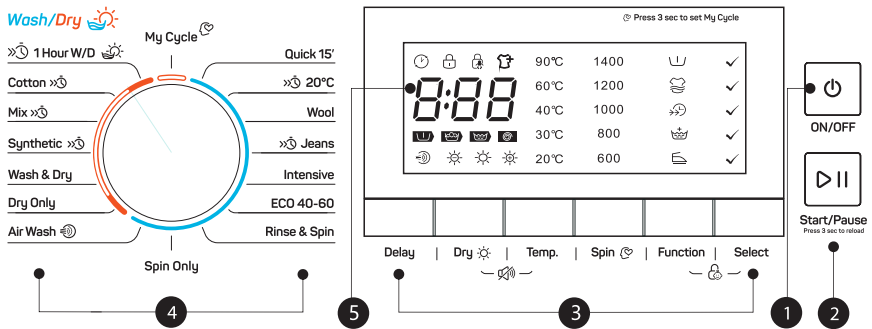

NOTĂ

- Graficul este doar pentru referință, vă rugăm să consultați produsul standard real.
- Pornit/Oprit**
Porniți și opriți aparatul.
 - Start/Pauza**
Porniți sau întrerupeți programul.
 - Opțiune**
Acest lucru vă permite să selectați funcții suplimentare și se va aprinde atunci când este selectat.
 - Programe**
Disponibil în funcție de tipul de rufe.
 - Display**
Afișează setările, timpul estimat rămas, opțiunile și mesajele de stare.

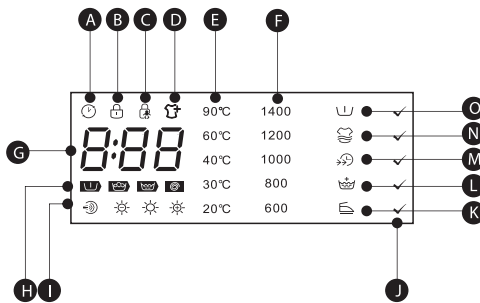

A Display	J Select
B Usa blocata	K Anti-cută
C Siguranta copii	L Extra Rinse
D Reincarcare	M Spalare rapida
E Temperatura	N Extra Spalare
F Viteza	O Prewash
G Wash Time 1:25	Delay Time 2h
H Pre-spălare-spălare-clătire-entrifugare	Error E20
I Uscat la aer - Uscat ușor - Normal uscat - Extra uscat	End End

Programe



Program	Sarcină (kg)	Durață
	8.0	8.0
☀ 1 ora W/D	1.0/1.0	0:58
☀ Bumbac	8.0/6.0	2:59
☀ Mix	8.0/6.0	0:58
☀ Sintetic	4.0/4.0	2:45
☀ Spalare si Uscare	6.0/6.0	5:11
☀ Uscare	-/6.0	4:14
Aer	1.0	0:30
Rotire	8.0	0:12
Clatire si Stoarcere	8.0	0:20
ECO 40-60	8.0	3:35
Intensiv	8.0	3:48
Delicate	2.0	0:50
Lână	2.0	1:07
20°C	4.0	1:01
Rapid 15'	2.0	0:15



NOTĂ

Parametrii din acest tabel sunt doar pentru referința utilizatorului. Parametrii reali pot fi diferiți cu parametrii din tabelul menționat mai sus.

WW86491M						
Cyçu	Capacitate nominală în kg	Durata ciclului în h: min	Consum de energie în KWh / ciclu	Consumul de apă în litri // ciclu de operare	Cea mai ridicată temperatură °C	Umiditate reziduală în % / viteză de centrifugare
20°C	4.0	1:01	0.15	50	20	65%/1000
Bumbac 60°C	8.0	3:44	1.498	70	60	53%/1400
Intensiv	8.0	3:48	1.100	70	40	70%/800
Mix	8.0	1:20	0.75	65	40	70%/800
Program rapid 15'	2.0	0:15	0.030	40	Rece	75%/800
ECO 40-60	8.0	3:38	0.871	64	40	53%/1400
	4.0	2:48	0.530	46.3	33	53%/1400
	2.0	2:48	0.205	33.4	23	53%/1400
Spalare si Uscare	6.0	9:30	4.680	108.4	39	0%/1400
	3.0	6:40	2.400	63.5	27	0%/1400

- Datele de mai sus sunt doar cu titlu de referință, iar datele se pot modifica din cauza diferitelor condiții reale de utilizare.
 - Supapele date pentru alte programe decât programul ECO 40-60 și ciclul de spălare și uscare sunt doar orientative.
 - În ceea ce privește Regulamentul (UE) nr. 1061/2010, clasa de eficiență energetică a UE este: A
Programul de testare a energiei: intensiv; Viteză: cea mai mare viteză;
Temp.: 60°C; Altele ca implicit.
Încărcare pentru mașina de 8,0 kg: 6,0 kg.
 - În ceea ce privește Regulamentul (UE) 2019/2023, Clasa de eficiență energetică a UE este: E
Program de testare a energiei: ECO 40-60 / Wash & Dry.
ECO 40-60: ca implicit
Jumătate de încărcare pentru mașina de 8,0 kg: 4,0 kg.
Sarcină trimestrială pentru mașina de 8,0 kg: 2,0 kg.
Spălați și uscați: nivel uscat:  (Extra Uscat), Altele ca implicit.
Încărcare pentru mașina de 8,0 kg: 6,0 kg.
Jumătate de încărcare pentru mașina de 6,0 kg: 3,0 kg.
1. Cantitatea maximă de materiale textile uscate, care poate fi tratată în ciclul respective.
 2. Cea mai ridicată temperatură atinsă de rufe în ciclul de spălare, timp de cel puțin 5 minute.
 3. Umiditatea reziduală după ciclul de spălare în procent de conținut de apă și viteză de centrifugare la care s-a atins acest lucru.
 4. Programul ECO 40-60 este capabil să curățe rufe de bumbac murdare normal declarate a fi lavabile la 40 ° C sau 60 ° C, împreună în același ciclu. Acest program este utilizat pentru a evalua conformitatea cu regulamentul (UE) 2019/2023.
 5. Programul de spălare și uscare, setarea nivelului uscat  "Extra Dry" este capabil să curățe rufe de bumbac murdare normal declarate a fi lavabile la 40 ° C sau 60 ° C, împreună în același ciclu și să le usuce în așa fel încât să poate fi depozitat imediat într-un dulap.
Acest program este utilizat pentru a evalua conformitatea cu regulamentul (UE) 2019/2023.

Cele mai eficiente programe în ceea ce privește consumul de energie sunt, în general, cele care funcționează la temperaturi mai scăzute și pe o durată mai mare.

Încărcarea mașinii de spălat-uscat de uz casnic până la capacitatea indicată pentru programele respective va contribui la economisirea energiei și a apei.

Zgomotul și conținutul de umiditate rămas sunt influențate de viteza de centrifugare: cu cât este mai mare viteza de centrifugare în faza de centrifugare, cu atât este mai mare zgomotul și cu atât este mai mic conținutul de umiditate rămas.

! AVERTISMENT!

- Dacă există o întrerupere a sursei de alimentare în timp ce aparatul funcționează, o memorie specială stochează programul selectat. Mașina va continua programul când se restabilește sursa de alimentare.

Programe

Programele sunt disponibile conform tipului de rufe.

Programs	
1Hour W/D	For small synthetic clothes or shirts, load limitation is 1 kg (about 4 shirts).
Cotton	Hard-wearing textiles, heat-resistant textiles made of cotton or linen.
Mix	Mixed load consisting of textiles made of cotton and synthetics.
Synthetic	Wash synthetic articles, for example: shirts, coats, blending. While washing the knitting textiles, detergent quantity shall be reduced due to its loose string construction and easily forming bubbles.
Wash and Dry	The standard energy program.
Dry Only	Select it to dry clothes, the temperature is different .The drying time according to the load.
Air Wash	Clothes is roated to remove peculiar smell without water in high temperature.
Spin Only	Extra spin with selectable spin speed.
Rinse & Spin	Extra rinse with spin.
ECO 40-60	This program is specially designed for washing duvet coats. Default 40 ,not selectable,suitable for laundry washing at about 40°C-60°C.
Intensive	To increase the washing effects, washing time is increased.
Jeans	For delicate, washable textiles, e.g. made of silk, satin, synthetic fibres or blended fabrics.
Wool	Hand or machine-washable wool or richwool textiles.Especially gentle wash programme to prevent shrinkage, longer programme pauses (textiles rest in wash liquor).
20°C	20°C default, can choose cold water.
Quick 15'	Extra short programme approx, suitable for lightly soiled washing as a small amounts of laundry.

Opțiuni

Ciclu	Temp. implicită (°C)	Viteza centrifugare implicită rpm	Funcții suplimentare
		1400	
Program Rapid 15'	Rece	800	🕒
20°C	20	1000	🕒, 🌀, 👑
Lână	40	600	🕒, 👑
Jeans	30	1000	🕒, 🌀, 👑, ⏸
Intensiv	40	800	🕒
ECO 40-60	--	1400	🕒
Caltire si Stoarcere	--	1000	🕒, 👑
Rotire	--	1000	🕒
Aer	--	--	🕒
Uscare	--	1200	🕒
Spalare si Uscare	--	1400	🕒
Sintetic	40	1200	🕒, 🌀, 👑, ⏸
Mix	40	800	🕒, 🌀, 👑, ⏸
Bumbac	40	1400	🕒, 🌀, 👑, ⏸
1 ora W/D	Rece	1400	🕒

NOTĂ

- Pentru viteza maximă de centrifugare, durata programului și alte detalii ale programelor ECO 40-60 și Spălare și uscare, vă rugăm să consultați conținutul de pe pagina Fișă produs.
- Tabelul arată ce ciclu oferă ce opțiuni de ajustare, dacă o reglare nu este posibilă pentru un ciclu.

Întârziere

Delay

Setați funcția "Delay":

1. Selectați un program
2. Apăsați butonul "Delay" pentru a alege ora (timpul de întârziere este 0-24 H.)
3. Apăsați [Start / Pauză] pentru a începe operația de întârziere



Alegeți programul



Setați timpul



Start

Anulați funcția de întârziere:

Apăsați butonul [Întârziere] până când afișajul va fi 0H. Ar trebui să fie apăsat înainte de a porni programul.

Dacă programul a început deja, ar trebui să opriți programul pentru a reseta unul nou.

AVERTISMENT!

Dacă există vreo întrerupere a sursei de alimentare în timp ce aparatul funcționează, o memorie specială stochează programul selectat și la repornirea alimentării, programul va continua.

**Prespălare**

The Prewash function can get an extra wash before main wash, it is suitable for washing the dust rises to surface of the clothes; You need to put detergent into the Case (I) when select it.

**Extra Spălare**

Pentru hainele foarte murdare alegeți această caracteristică, aceasta va crește timpul și intensitatea spălării pentru a îmbunătăți efectul de spălare.

**Spălare rapidă**

Funcția poate reduce timpul de spălare.

**Extra clătire**

Rufe vor avea o clătire suplimentară după selectarea acesteia.

**My Cycle**

To memory the frequently used programme. After choosing the programme and setting the options, press [Speed] 3 sec. before start to wash. The default setting course is Cotton.

**Împotriva cutelor**

Funcția anti-cute poate fi folosită pentru a reduce cutele hainelor.

**Temp./Temperatură**

Apăsăți butonul pentru a regla temperatura (rece, 20 °C, 30°C, 40°C, 60°C, 90°C)

**Reîncărcare**

Această operație poate fi executată în timpul progresului de spălare. Când cuva încă rulează și există o cantitate mare de apă cu temperatură ridicată în interior. Ușa nu poate fi deschisă cu forță. Apăsăți [Start / Pauză] timp de 3 sec. să reîncărcați și să începeți să adăugați hainele la mijlocul funcției. Vă rugăm să urmați pașii mai jos:

1. Așteptați până când cuva oprește rotația.
2. Blocarea ușii este deblocată.
3. Închideți ușa când hainele sunt reîncărcate și apăsați butonul [Start / Pauză].



Apăsăți [Start/Pause] 3sec.



Încărcați hainele



Start

**Uscare**

Apăsăți continuu butonul Dry pentru a alege nivelul de uscare: Extra Dry/Normal Dry(Normal)/ Gentle Dry(Soft).

☀ Extra Dry: Dacă trebuie să purtați imediat hainele, puteți alege această funcție.

☀ Normal Dry (Normal): Procedura normală de uscare.

☀ Gentle Dry (Soft): Uscare ușoară.

☼ Air Dry: Hainele sunt rotite pentru a îndepărta mirosul, fără apă la temperaturi ridicate.

NOTĂ

- Sfaturi pentru uscare:
 - Hainele ar putea fi uscate după centrifugare
 - Pentru a asigura calitatea produselor uscate, vă rugăm să le clasificați în funcție de tipul țesăturii lor și de temperatura de uscare.
 - Sinteticele trebuie să aibă setat timpul de uscare adecvat.
 - Dacă doriți să călcați hainele după uscare, vă rugăm să le puneți deoparte pentru o perioadă.

- Haine care nu sunt potrivite pentru uscare
 - Articole deosebit de delicate, cum ar fi perdele sintetice, lână și mătase, haine cu inserții metalice, nailon
 - Hainele căptușite cu cauciuc spumos sau materiale similare cauciucului spumos nu trebuie să fie uscate la mașină.
 - Țesăturile care conțin reziduuri de loțiuni sau spray-uri pentru păr, solvenți pentru unghii sau soluții similare nu trebuie să fie uscate pentru a evita formarea de vapori nocivi.

Function Confirmare Opțiune
 Selectați funcția Pre spălare, clătire suplimentară, spălare suplimentară, spălare pet imp de noapte sau funcție anti-cută.

Select Confirmare Opțiune
 Confirmați selecția funcțiilor de pre spălare, clătire suplimentară, spălare rapidă, clătire suplimentară sau funcție anti-cută.

Spin Spin
 Apăsați butonul pentru a schimba viteza.
 1400 : 0 - 6 0 0 - 800-1000-1200-1400

🔒 Siguranță copii
 Pentru a evita utilizarea greșită făcută de copii.

Function **Select**
 Apăsați [Function] și [Select] 3
 sec. până auziți un sunet bip.

! AVERTISMENT!

Când siguranța pentru copii este activată și programul pornește, indicatorul de blocare pentru copii se va activa, iar CL și timpul rămas pe afișaj sunt afișate alternativ în 0,5 secunde.

Apăsați celelalte butoane pentru ca indicatorul de blocare pentru copii să clipească timp de 3 secunde. La terminarea programului, CL și END alternează timp de 10 secunde timp de 0,5 secunde, apoi luminile de blocare pentru copii clipeșc timp de 3 secunde.

- Apăsați și mențineți apăsat butonul pentru a elibera siguranța pentru copii.
- "Siguranța pentru copii" va bloca toate butoanele, cu excepția butonului de alimentare și a butonului de blocare pentru copii
- Vă rugăm să eliberați siguranța pentru copii înainte de a selecta programul

🔇 Mut buzzer



Selectati Programul

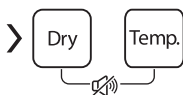

Apasati [Dry]si[Temp.] pentru 3sec., buzzer-ul este mut.

Pentru a acționa funcția sonoră, apăsați din nou cele două butoane timp de 3 secunde. Setarea va fi păstrată până la următoarea resetare.

! AVERTISMENT!

- După dezactivarea funcției sonerie, sunetele nu vor mai fi activate.

ÎNREȚINERE

Curățare și întreținere

ATENȚIE!

- Înainte de începerea procesului de întreținere, deconectați mașina și închideți robinetul.

Curățarea mașinii

Întreținerea adecvată a mașinii de spălat îi poate prelungi durata de viață. Suprafața poate fi folosită cu detergenți non-abrazivi diluați atunci când este necesar. Dacă apa s-a revărsat, folosiți o cârpă umedă pentru a șterge imediat. Nu folosiți obiecte ascuțite.



NOTĂ

- Acidul formic și solvenții diluați sau substanțele similare sunt interzise. Nu folosiți alcool, solvenți sau produse chimice etc.

Curățarea cuvei

Rugina acumulată pe cuvă din cauza articolelor din metal trebuie îndepărtată imediat cu detergenți fără clor. Nu folosiți niciodată lână de oțel.

NOTĂ

- Nu puneți rufe în mașina de spălat în timpul curățării cuvei.

Curățarea manșonului și sticlei ușii

Ștergeți geamul și manșonul după fiecare spălare pentru a îndepărta scamele și petele. Acumularea de scame poate provoca scurgeri. Scoateți orice monede, nasturi și alte obiecte din manșon după fiecare spălare. Curățați manșonul și geamul ușii în fiecare lună pentru a asigura funcționarea normală a mașinii.

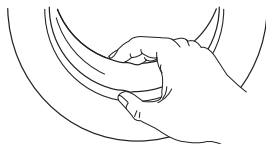

Curățarea filtrului de admisie

NOTĂ

- Diminishing water flow is a sign that the filter need to be cleaned.
- Închideți robinetul și scoateți furtul de alimentare cu apă din el.
 - Curățați filtrul cu o perie.
 - Deșurubați furtul de alimentare cu apă din spatele mașinii. Scoateți filtrul cu un clește cu vârf lung.
 - Folosiți o perie pentru a curăța filtrul.
 - Reinstalați filtrul la supapa de alimentare cu apă și conectați din nou furtul de alimentare cu apă.
 - Curățați filtrul de admisie la fiecare 3 luni pentru a asigura funcționarea normală a mașinii.

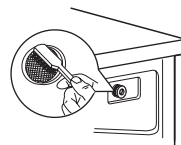
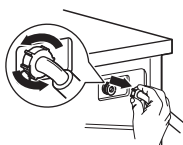
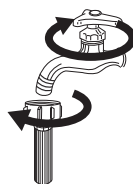

Curățarea

1. Apăsăți clapa [] capacului pentru balsam și trageți sertarul dozatorului. Curățați interiorul cu o perie.
2. Ridicați capacul dozatorului pentru balsam și spălați cu apă.
3. Puneți capacul dozatorului pentru balsam la loc și împingeți sertarul înapoi.

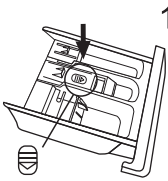

Apăsăți clapa și scoateți sertarul dozatorului

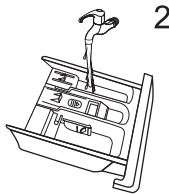

Curățați sertarul dozatorului și capacul pentru balsam cu apă

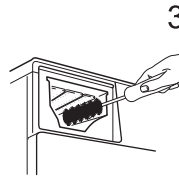

Curățați interiorul cu o perie moale

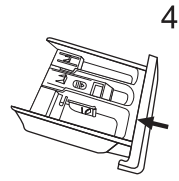

Puneți la loc sertarul dozatorului

NOTĂ

- Nu folosiți agenți abrazivi sau caustici pentru a curăța piesele din plastic.
- Curățați dozatorul de detergent la fiecare 3 luni pentru a asigura funcționarea normală a mașinii

Curățarea filtrului pompei de scurgere

ATENȚIE!

- Asigurați-vă că mașina a terminat ciclul de spălare și că este goală. Opriti mașina și scoateți-o din priză înainte de curățarea filtrului pompei de scurgere.
- Atenție la apa fierbinte. Lăsați apa să se răcească. Risc de opărire!
- Curățați filtrul periodic la fiecare 3 luni pentru a asigura funcționarea normală a mașinii.

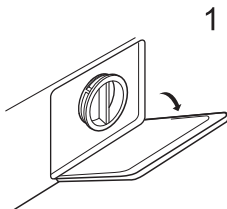

Deschideți capacul inferior

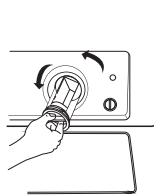

Deschideți filtrul rotind în sens invers acelor de ceas

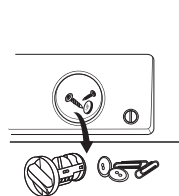

Îndepărtați materia străină

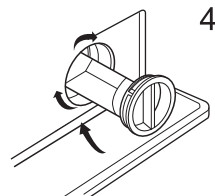

Închideți capacul inferior

AVERTISMENT!

- Asigurați-vă că, capacul supapei și furtunul de scurgere de urgență sunt reînstate corect, plăcile capacului trebuie aliniate la plăcile orificiului, altfel poate apărea apă.
- Unele mașini nu au furtun de evacuare de urgență, astfel încât pasul 2 și pasul 3 pot fi omise. Rotiți capacul inferior al capacului direct pentru a face apa să curgă în bazin.
- Când aparatul este utilizat și în funcție de programul selectat, poate fi apă caldă în pompă. Nu scoateți niciodată capacul pompei în timpul unui ciclu de spălare, așteptați întotdeauna până când aparatul a terminat ciclul și este gol. Când înlocuiți capacul, asigurați-vă că este strâns din nou în siguranță.

Depanare

Ori de câte ori există o problemă cu aparatul, verificați dacă îl puteți rezolva urmând tabelele de mai jos. Dacă problema persistă, vă rugăm să contactați service-ul autorizat.

Descriere	Motiv	Soluție
Aparatul nu pornește	Ușa nu este închisă corect Hainele sunt lipite.	Închideți ușa corect și reporniți. Verificați rufe.
Ușa nu poate fi deschisă	Protecția de siguranță este activată.	Deconectați alimentarea, reporniți aparatul
Scurgere de apa	Conexiunile nu sunt suficient de strânse.	Verificați și fixați conducta de admisie a apei. Verificați și curățați furtunul de evacuare.
Reziduuri de detergent în dozatorul de detergent	Detergentul este umed și / sau coagulat.	Curățați și ștergeți dozatorul de detergent uscăt.
Indicatorul sau afișajul nu funcționează	Placa PC sau cablajul au probleme de conexiune.	Opriiți alimentarea și verificați dacă ștecherul este conectat corect
Zgomot anormal	Fixarea șuruburilor încă în poziție. Podeaua nu este solida sau nivelata.	Verificați dacă șuruburile de fixare au fost scoase Asigurați-vă că aparatul este instalat pe o podea solidă și plană

Coduri de eroare

Descriere	Cauza posibilă	Soluție
E30	Ușa nu este închisă corect	Închideți ușa corect și reporniți.
E10	Problemă cu injectarea apei în timpul ciclului de spălare.	Verificați dacă presiunea apei este suficient de mare. Îndreptați conducta de apă. Curățați filtrul supapei de admisie.
E21	Drenarea apei într-o perioadă îndelungată	Verificați dacă furtunul de evacuare este blocat
E12	Scurgere de apă	Reporniți aparatul.
EXX	Reporniți aparatul. Dacă problema persistă, vă rugăm să contactați serviciul clienți.	

Service clienți

Piese de schimb pentru mașina de spălat sunt disponibile cel puțin 10 ani.
În cazul în care aveți întrebări, contactați serviciul nostru pentru clienți la



ATENȚIE!

Risc de electrocutare

- Nu încercați niciodată să reparați un aparat care este defect sau se presupune că este defect.
Puteți pune viața dvs. și a viitorii utilizatori în pericol. Numai specialiștii autorizați au permisiunea de a efectua aceste lucrări de reparații.
- Reparația necorespunzătoare va anula garanția, iar daunele ulterioare nu pot fi despăgubite!

Transport

MĂSURI IMPORTANTE ATUNCI CÂND MUTAȚI MAȘINA DE SPĂLAT

- Deconectați aparatul și închideți robinetul de alimentare cu apă.
- Verificați dacă ușa și dozatorul de detergent sunt închise corect.
- Scoateți conducta de admisie a apei și furtunul de evacuare din instalațiile casei.
- Lăsați apa să se scurgă complet din aparat (consultați „Întreținerea Curățarea filtrului pompei de scurgere“).
- Important: Reinstalați cele 4 șuruburi de transport în spatele aparatului.
- Acest aparat este greu. Transport cu grijă. Nu țineți niciodată de o parte proeminentă a mașinii atunci când ridicați. Ușa mașinii nu poate fi utilizată ca mâner.

Specificații Tehnice

Putere electrică	220-240V~,50Hz
MAX. Current	10A
Presiunea standard a apei	0.05MPa~1MPa

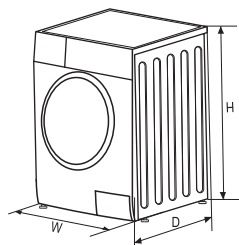

Capacitate de spălare	8.0kg
Capacitate de uscare	6.0kg
Dimensiuni (WxDxHmm)	595x475x850
Greutate	64kg
Putere nominală	1900W

Fișă produs

Model	WW86491M	
Capacitate de spălare	8kg	
Capacitate de uscare	6kg	
Viteza de rotație	1400 rpm	
Clasa de eficiență energetică	①	A
Consumul de energie pe ciclu (pentru spălarea și uscarea unei sarcini de spălare cu capacitate maximă la 60 ° C)	5.44kwh/Cycle 136 L/cycle	
Consumul de apă pe ciclu (Total)	②	1088kWh /annual
Consum anual de energie (folosind uscătorul)	②	27200L /annual
Consumul anual de apă (folosind uscătorul)	③	176kWh /annual
Consum anual de energie (Nu folosiți niciodată uscătorul)	③	12800L /annual
Consumul anual de apă (Nu folosiți niciodată uscătorul)	④	A
Clasa de performanță la spălare	B	
Clasa de eficiență a uscării centrifugate	⑤	Intensive
Ciclul de spălare standard	0.88kwh /cycle	
Consumul de energie al programului eco 40-60 la capacitatea nominală de spălare (EW, complet)	64L/cycle	
Consumul de energie al programului eco 40-60 la jumătate din capacitatea nominală de spălare (EW, jumătate)	53% 310min	
Conținutul de umiditate rămas al bumbacului ECO 60 ° C la sarcină maximă (spălare)	4.56kwh /cycle	
Durata programului de bumbac ECO 60 ° C la sarcină maximă (spălare)	72L/cycle	
Consumul de energie la uscare, la sarcină maximă (uscare)	0%	
Consumul de apă la uscare, la sarcină maximă (uscare)	420min	
Conținutul de umiditate rămas la uscare, la sarcină maximă (Uscare)	0.5W	
Durata programului de uscare la sarcină maximă (Uscare)	1.0W	
Consum de energie în modul oprit	57dB (A)	
Consum de energie în modul pornit	79dB (A)	
Nivel de zgomot la spălare	62dB (A)	
Nivel de zgomot la stoarcere		
Nivel de zgomot la uscare		

Program de testare a energiei: intensiv; Temp .: 60°C; Altele ca implicit.

Fișă de informații despre produs (EU) 2019/2023

Numele sau marca comercială a furnizorului:**Adresa furnizorului ^(b):****Model:** WW86491M**Parametrii generali ai produsului:**

Parametrii	Valoare		Parametrii	Valoare	
Capacitatea nominală (kg)	Rata capacitate ^(b)	6.0	Dimensiuni in cm	Înălțime	85
	Capacitate nominala de spalare ^(a)	8.0		Lățime	60
				Adâncime	47
Indicele de eficiență energetică	EEI _w ^(a)	60.0	Clasa de eficiență energetică	EEI _w ^(a)	B
	EEI _{WD} ^(b)	82.0		EEI _{WD} ^(b)	E
Indicele eficienței spălării	I _w ^(a)	1.04	Eficacitatea clătirii (g/kg)	I _R ^(a)	5
	J _w ^(b)	1.04		J _R ^(b)	5
Consumul de energie în kWh per kg pe ciclu, pentru ciclul de spălare a mașinii de spălat, folosind programul ECO 40-60 la o combinație de sarcini complete și parțiale. Consumul real de energie va depinde de modul în care este utilizat aparatul	0.544		Consumul de energie în kWh per kg per ciclu, pentru ciclul de spălare și uscare al mașinii de spălat-uscat de uz casnic la o combinație de sarcini complete și jumătate. Consumul real de energie va depinde de modul în care este utilizat aparatul	3.768	
Consumul de apă în litri pe ciclu, pentru programul ECO 40-60 la o combinație de sarcini complete și parțiale. Consumul real de apă va depinde de modul în care este utilizat aparatul și de duritatea apei	48		Consumul de apă în litri pe ciclu, pentru ciclul de spălare și uscare al mașinii de spălat-uscat de uz casnic la o combinație de sarcini complete și jumătate. Consumul real de apă va depinde de modul în care este utilizat aparatul și de duritatea apei	90	
Temperatura maximă în interiorul materialului textil tratat ^(a) (°C)	Capacitate spălare nominală	38	Continutul de umiditate ramas ^(a) (%)	Capacitatea nominală	53
	Jumatate	38		Jumatate	53
	Sfert	21		Sfert	53
Viteza de rotație ^(a) (rpm)	Capacitate spălare nominală	1400	Clasa de eficiență a uscării centrifugate ^(a)	B	
	Jumatate	1400			
	Sfert	1400			

Durata programului Eco 40-60 (h: min)	Capacitate spălare nominală	3 : 38	Durata ciclului de spălare și uscare (h: min)	Capacitatea nominală	9:30
	Jumatate	2 : 48		Jumatate	6:40
	Sfert	2 : 48			
Emisii de zgomot acustic în aer în timpul fazei de filare pentru ciclul de spălare eco 40-60 la capacitatea nominală de spălare	76		Clasa de emisii de zgomot acustic în aer pentru programul eco 40-60 la spălare nominală	B	
Tip	free-standing				
Mod Oprit (W)	0.50	Mod de asteptare (W)		N/A	
Pornire întârziată (W) (dacă este cazul)	4.00	Standby în rețea (W) (dacă este cazul)		N/A	

Durata minimă a garanției oferite de furnizor (*):

Acest produs a fost conceput pentru a elibera ioni de argint în timpul ciclului de spălare

NU

Informații suplimentare:

Link către site-ul web al furnizorului, unde se găsesc informațiile din punctul 9 din anexa II la Regulamentul (UE) 2019/2023 ^(b):

^(a) pentru programul eco 40-60.

^(b) pentru ciclul de spălare și uscare, Nivel uscat: ~~☒~~, Extra Uscat

^(c) modificările aduse acestor elemente nu vor fi considerate relevante în sensul articolului 4 alineatul (4) din Regulamentul (UE) 2017/1369.

^(d) dacă baza de date a produsului generează automat conținutul definitiv al acestei celule, furnizorul nu va introduce aceste date.

- 1) Consumul real de energie va depinde de modul de utilizare a aparatului.
- 2) Consumul real de apă va depinde de modul de utilizare a aparatului și de duritatea apei.
- 3) Livrarea pieselor de schimb în termen de 15 zile lucrătoare de la primirea comenzii.

Fișa tehnică a produsului referitoare la (EU) 2019/2014

Fișa tehnică a produsului pentru aparatul dvs. poate fi găsită online.

Accesați <https://eprel.ec.europa.eu> și introduceți identificatorul modelului pentru aparatul dvs. pentru a descărca fișa tehnică.

Identificatorul de model al aparatului dvs. poate fi găsit în secțiunea de specificații tehnice.

Observații

- ❶ Clasa de eficiență energetică este de la A (cea mai mare eficiență) la D (cea mai mică eficiență).
- ❷ Consumul de energie pe an, bazat pe 220 de cicluri de spălare standard pentru programul standard la 60 ° C și 40 ° C la sarcină completă și parțială, precum și consumul modurilor de consum redus. Consumul real de energie va depinde de modul în care este utilizat aparatul.
- ❸ Consumul de apă pe an pe baza a 220 de cicluri de spălare standard pentru programul standard la 60 ° C și 40 ° C la sarcină completă și parțială. Consumul real de apă va depinde de modul de utilizare a aparatului.
- ❹ Clasa de eficiență a uscării prin centrifugare de la G (cel mai puțin eficient) la A (cel mai eficient).
- ❺ Programul standard de 60 ° C și programul standard de 40 ° C sunt programele standard de spălare. Aceste programe sunt potrivite pentru curățarea rufelor de bumbac murdare în mod normal și sunt cele mai eficiente programe în ceea ce privește consumul combinat de energie și apă pentru spălarea aceluiași tip de rufe de bumbac. Temperatura reală a apei poate diferi de temperatura ciclului declarat.
Vă rugăm să alegeți tipul de detergent potrivit pentru diferitele temperaturi de spălare pentru a obține cele mai bune performanțe de spălare cu un consum mai mic de apă și de energie.

NAVODILA GLEDE VARNOSTI

Da zmanjšate tveganje požara, eksplozije ali električnega udara in preprečite poškodbe premoženja, telesne poškodbe ali smrt, natančno preberite naslednje informacije glede varnosti in jih strogo upoštevajte. Kakršna koli garancija v nasprotnem primeru ne bo veljala.

OPOZORILO!

Ta kombinacija simbolov in opozorilnih besed označuje potencialno nevarne situacije, ki lahko privedejo do smrti ali resnih poškodb, če jih ne preprečite.

POZORI!

Ta kombinacija simbolov in opozorilnih besed označuje potencialno nevarne situacije, ki lahko privedejo do blagih ali manjših poškodb ali poškodb premoženja in škode za okolje, če jih ne preprečite.

OPOMBA

Ta kombinacija simbolov in opozorilnih besed označuje potencialno nevarne situacije, ki lahko privedejo do blagih ali manjših poškodb, če jih ne preprečite.

OPOZORILO!

Električni udar!

- Če je napajalni kabel poškodovan, ga mora zaradi preprečevanja nevarnosti zamenjati proizvajalec, proizvajalčev pooblaščen serviser ali podobno usposobljena oseba.
- Če je stroj poškodovan, ga ne smete upravljati, razen če ga ne popravi proizvajalec, njegov servisni zastopnik ali podobno usposobljena oseba. Tveganje električnega udara!
- Ta aparat lahko uporabljajo otroci, stari 8 in več let, ter osebe s telesnimi, senzoričnimi ali duševnimi okvarami ali pa osebe brez izkušenj in znanja, če so pod nadzorom ali pa so jim bila podana navodila za varno uporabo aparata in če razumejo nevarnosti, povezane z njegovo uporabo. Otroci se z aparatom ne smejo igrati. Brez nadzora otroci aparata ne smejo čistiti in ga vzdrževati.
- Da se otroci ne bodo igrali z aparatom, jih je treba nadzorovati.
- Otroci, stari 3 leta in manj, ne smejo biti v bližini aparata ali pa morajo biti pod nenehnih nadzorom.
- V stroj lahko splezajo živali in otroci. Pred vsako uporabo stroj pregledajte.
- Na aparat ne plezajte in ne sedajte.

MESTO IN OKOLJE NAMESTITVE

- Vsa sredstva za pranje in dodatna sredstva je treba shranjevati na varnem mestu, zunaj dosega otrok.
- Stroja ne nameščajte v prostor, v katerem je na tleh preproga. Preproga lahko blokira odprtine stroja, ta pa se zato poškoduje.
- Da preprečite korozijo plastičnih in gumijastih delov, naj aparat ne bo v bližini virov ogrevanja in neposredne sončne svetlobe.
- Aparata ne uporabljajte v vlažnih okoljih ali sobah, v katerih je eksplozivni ali kavstični plin. Če pride do puščanja ali pršenja vode, aparat osušite na odprtem prostoru.
- Aparata ne smete namestiti za vrati, ki jih je mogoče zakleniti, za drsnimi vrati ali za vrati, katerih tečaj je na nasprotni strani pralno-sušilnega stroja.
- Stroj naj ne deluje v prostorih, v katerem je temperatura nižja od 5°C. V tem primeru bi se njegovi deli lahko poškodovali. Če se temu ni mogoče izogniti, poskrbite, da boste vodo po vsaki uporabi popolnoma odvedli iz aparata (glejte „Vzdrževanje – čiščenje filtra odvodne črpalke“), da preprečite poškodbe zaradi zmrzali.
- V neposredni bližini aparata nikoli ne uporabljajte vnetljivih razpršil ali snovi.

NAMESTITEV

- Pred uporabo aparata odstranite vso embalažo in transportne vijake. V nasprotnem primeru lahko pride do resnih poškodb.
- Ta aparat je opremljen samo z enim dovodnim ventilom in ga je mogoče priključiti le na dovod hladne vode.

- Po namestitvi mora biti napajalni vtič prosto dostopen.
- Pred prvim pranjem oblačil morate zagnati vse postopke pranja pri aparatu, pri čemer v bobnu ne sme biti oblačil.
- Pred uporabo je treba pralno-sušilni stroj umeriti.
- Na aparat ne postavljajte pretežkih predmetov, kot so posode za vodo ali grelne naprave.
- Vedno uporabite cevi, ki so priložene sušilnemu stroju. Ne uporabljajte starih.
- Tlak vode mora biti 0.05 Mpa do največ 1Mpa.

PRIKLJUČEK ZA ELEKTRIKO

- Poskrbite, da se kabel ne bo ujel v stroj, saj se zato lahko poškoduje.
- Aparat priključite v ozemljeno vtičnico, zaščiten z varovalko, katere vrednosti so skladne s tistimi v preglednici Tehnične specifikacije. Napeljavo za ozemljitev mora položiti usposobljeni električar. Poskrbite, da bo stroj nameščen v skladu z lokalnimi predpisi.
- Priključke za vodo in elektriko mora priklopiti ustreznih tehnik v skladu z navodili proizvajalca in lokalnimi varnostnimi predpisi.



OPOZORILO!

- Ne uporabljajte večkratnih vtičev ali podaljškov.
- Aparat ne sme imeti zunanje preklopne naprave, kot je časovnik, ali biti priključen na tokokrog, ki se redno vklaplja in izklaplja.
- Če je v okolici vnetljiv plin, vtiča ne vlecite iz napajalne vtičnice.
- Vtiča nikoli ne vlecite iz napajalne vtičnice z vlažnimi rokami.
- Pri vlečenju vedno primite za vtič, ne za kabel.
- Vedno, kadar aparata ne uporabljate, ga izklopite iz napajanja.

PRIKLJUČKI ZA VODO

- Preverite, ali so se zaradi sprememb vodnega tlaka pri priključkih dovodnih cevi za vodo, pipi za vodo in odvodnih ceveh morda pojavile kakšne težave. Če se priključki zrahljajo ali puščajo, zaprite pipo za vodo in poskrbite, da bodo popravljeni. Aparata ne uporabljajte, dokler usposobljene osebe pip in cevi ne nastavijo pravilno.
- Med delovanjem se steklena vrata lahko zelo segrejejo. Poskrbite, da otroci in domači ljubljenci med delovanjem stroja ne bodo v njegovi bližini.
- Cevi za dobavo in odjem vode je treba trdno pritrditi in preveriti ter potrditi, da niso poškodovane. V nasprotnem primeru ustvarite nevarnost stekanja vode.
- Če je v stroju voda, ne poskušajte zamenjati filtra. V nasprotnem primeru ustvarite nevarnost poplavi in telesnih poškodb zaradi vroče vode..

DELOVANJE IN VZDRŽEVANJE



OPOZORILO!

- Pralno-sušilnega stroja nikoli ne zaustavljajte pred koncem cikla sušenja, razen če lahko vsa oblačila hitro vzamete iz njega in jih razprostrete, da se lahko ohladijo.
- Če so bile za čiščenje uporabljene industrijske kemikalije, pralno-sušilnega stroja ne smete uporabljati. Tveganje eksplozije.
- Nikoli ne uporabljajte nobenih vnetljivih, eksplozivnih ali strupenih topil. Bencina in alkohola ipd. nikoli ne uporabljajte kot detergent. Uporabljajte le detergente, ki so primerni za pranje v pralnem stroju.
- Poskrbite, da boste izpraznili vse žepe. Ostri in trdi predmeti, kot so kovanci, broške, želblji, vijaki ali kamni ipd., lahko ta stroj resno poškodujejo.
- Pred uporabo aparata iz žepov odstranite vse predmete, kot so vžigalniki in vžigalice.
- Kose, ki ste jih oprali ročno, temeljito ožemite.
- V aparatu ne sušite neopranih kosov.
- ose, ki so onesnaženi s snovmi, kot so olje za kuhanje, aceton, alkohol, bencin, kerozin, odstranjevalci madežev, terpentini, vosek in odstranjevalci voska, je treba pred sušenjem v aparatu oprati v vroči vodi z večjo količino detergenta.
- Kosov, ki vsebujejo penasto gumo (gumo iz lateksa), kopalnih kap, vodoodpornih oblačil, gumiranih predmetov in oblačil ali blazin, ki vsebujejo elemente iz penaste gume, v stroju ne smete sušiti.

- Uporablajte pralna sredstva, mehčalce in dodatke v skladu z navodili proizvajalca.
- Vratca za nalaganje ne odpirajte na silo. Vratca lahko odprete nekaj minut po zaključku pranja.
- Ne zapirajte vratc za nalaganje na silo. Če je zapiranje oteženo prosimo preverite če je perilo pravilno vstavljeno v aparat.
- Pred čiščenjem in vzdrževanjem ter po vsaki uporabi aparat vedno izklopite iz napajanja in zaprite pipo za vodo.
- Ko aparat čistite, nanj nikoli ne zlivajte vode. Tveganje električnega udara!
- Popravila se lahko izvajajo zgolj s strani proizvajalca, poprodajnega osebja ali podobno usposobljene osebe ali osebe, ki jo je pooblastil uvoznik, saj boste tako preprečili morebitna tveganja. Proizvajalec ne odgovarja za morebitno škodo, posledico dela, ki ga opravi nepooblaščen delavec.

TRANSPORT

- Pred transportom:
 - vijake mora na stroj znova namestiti usposobljena oseba.
 - Vodo, ki se je nabrala, je treba odvesti iz stroja.
- Aparat je zelo težak. Če ga dvignete, se lahko poškodujete. Aparata ne dvigajte sami. Ne prijemajte aparata za ostre robove. Vratca pralnega stroja ne smejo biti uporabljena kot držalo.

PREDVIDENA UPORABA

Aparat je namenjen le uporabi v gospodinjstvu in oblačilom, ki so primerna za strojno pranje in sušenje, njihova količina pa je takšna, kakršna je predvidena za pranje v gospodinjstvih. Ta aparat je namenjen le uporabi v notranjih prostorih in ni namenjen vgradnji. Uporablajte ga le v skladu s temi navodili. Ta aparat ni namenjen komercialni uporabi. Kakršna koli druga vrsta uporabe velja za nepravilno. Proizvajalec ne odgovarja za materialne in telesne poškodbe ob neupoštevanju navodil.

- Ta aparat je predviden za uporabo v gospodinjstvu in temu podobnih okoljih, kot so:
 - kuhinje za osebe v trgovinah, pisarnah in drugih delovnih okoljih,
 - kmetije,
 - hoteli, moteli in nastanitve drugih vrst, kjer je ta aparat na voljo gostom, ter
 - nastanitve z nočitvijo in zajtrkom,
 - skupni prostori v blokih ali stanovanjih ali v pralnicah.

Embalaza/star aparat



Ta oznaka kaže, da tega izdelka v EU ne smete odlagati skupaj z drugimi gospodinjstvenimi odpadki. Za preprečevanje morebitne škode za okolje ali zdravje človeka zaradi nenadzorovanega odlaganja odpadkov, stroj odgovorno reciklirajte, da boste spodbujali trajnostno ponovno uporabo snovnih virov. Rabljeni aparat vrnite v centre za zbiranje ali pa se obrnite na prodajalca, pri katerem ste izdelek kupili. Ta izdelek lahko prevzamejo in ga reciklirajo na način, ki je varen za okolje.

POSTAVLJANJE

Opis proizvoda

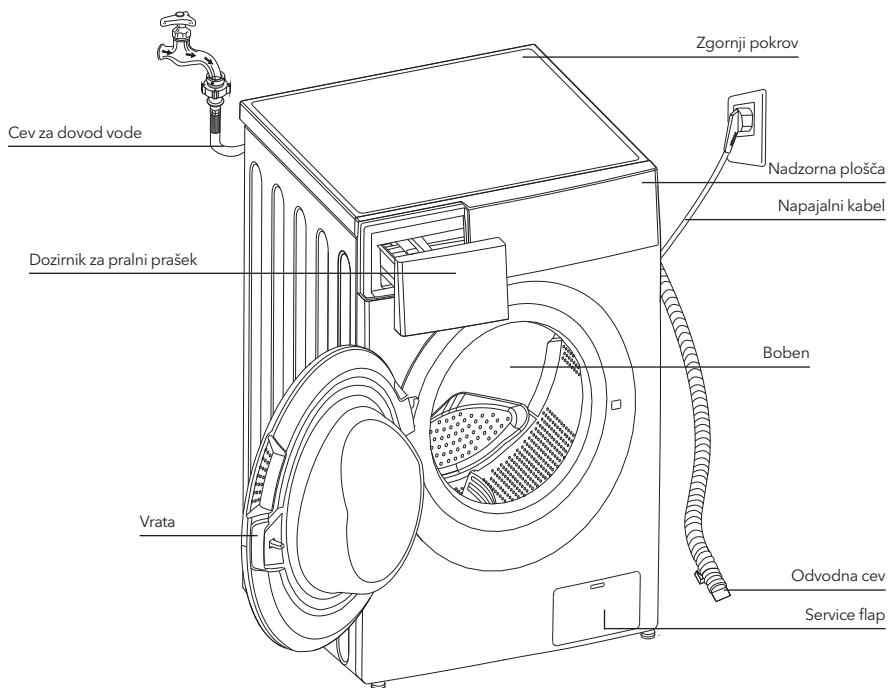

OPOMBA

Shema izdelka je podana le za ponazoritev; za pravi videz glejte dejanski pralni stroj.

Dodatna oprema



4 x prekrivni čepi



1 x cev za dovod
hladne vode



Navodila za uporabo

Mesto namestitve

⚠ OPOZORILO!

- Da se stroj ne bo začel premikati, je pomembno, da je stabilen. Prepričajte se, da je aparat v vodoravni legi in da je stabilen.
- Poskrbite, da ne bo stal na napajalnem kablu.
- Poskrbite za najmanjše odmike od sten, kot je prikazano na sliki.

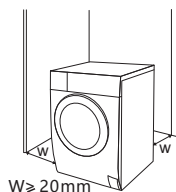

Pred nameščanjem stroja je treba izbrati mesto z naslednjimi lastnostmi:

1. trdna, suha in ravna površina,
2. brez neposredne sončne svetlobe,
3. zadostno prezračevanje,
4. temperatura v prostoru je večja od 0 °C,
5. stroj je oddaljen od virov toplote, kot so aparati za ogrevanje na premog ali plinski aparati.



Razpakiranje pralno-sušilnega stroja

⚠ OPOZORILO!

- Embalaža (folije, stiropor) je lahko nevarna otrokom.
- Obstaja tveganje zadušitve. Poskrbite, da bo vsa embalaža zunaj dosega otrok.

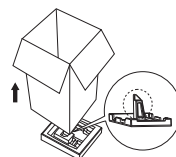

1. Odstranite kartonsko škatlo in embalažo iz stiropora.
2. Dvignite pralni stroj in odstranite spodnji del embalaže. Poskrbite, da boste skupaj s spodnjim delom embalaže odstranili malo trikotno peno. Če je še niste, položite stroj postrani na tla, nato pa mali penasti del z dna stroja odstranite ročno.
3. Odstranite trak, s katerim sta zalepljena napajalni kabel in odvodna cev.
4. Odstranite dovodno cev iz bobna.

Odstranite transportne vijake

⚠ OPOZORILO!

- Transportne vijake morate z zadnjega dela odstraniti, preden uporabite stroj.



Z viličastim ključem odvijte 4 transportne vijake.



Odstranite vijake, skupaj z gumijastimi deli, in jih

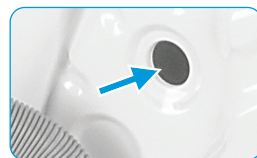

Odprtine zaprite s transportnimi čepi.

Izravnava pralno-sušilnega stroja



OPOZORILO!

- Zaporne matice na vseh štirih nogah morajo biti čvrsto prвите na ohišje.

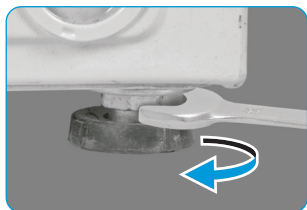

1. Odvijte zaporno matico.
2. Obračajte nogo, dokler ne doseže tal.
3. Prilagodite noge in matice privijte z viličastim ključem. Prepričajte se, da je aparat v vodoravni legi in da je stabilen.

Priklop cevi za dovod vode



OPOZORILO!

- Da preprečite puščanje ali poškodbe zaradi vode, upoštevajte navodila v tem poglavju.
- Dovodne cevi za vodo ne zvijajte, ne stiskajte, ne prilagajajte in ne režite.



Cev za dovod vode priklopite na ventil za dovod vode in na pipo za vodo z dovodom hladne vode, kot je prikazano na sliki.



OPOMBA

- Connect manually, do not use tools. Check if the connections are tight.

Odvodna cev



OPOZORILO!

- Odvodne cevi ne zvijajte in ne raztezajte.
- Odvodno cev namestite pravilno, sicer se lahko pojavijo poškodbe zaradi puščanja vode.

Konec odvodne cevi lahko namestite na dva načina:

1. Namestite jo v odtok za vodo.

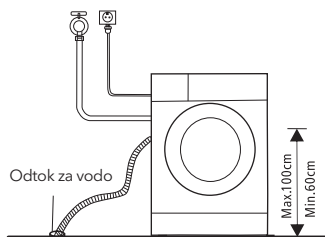

2. Priklopite jo na vejo odvodne cevi lijaka.

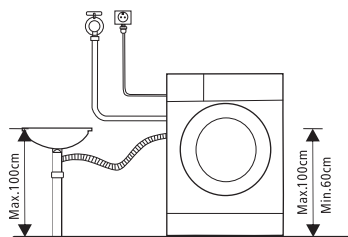

UPRAVLJANJE

Hitri začetek

! POZOR!

- Pred pranjem poskrbite za pravilno namestitev stroja.
- Preden je ta aparat zapustil tovarno, je bil temeljito preverjen. Da odstranite morebitno preostalo vodo in nevtralizirate morebitne neprijetne vonjave, je aparat pred prvo uporabo priporočljivo očistiti. Zato pri praznem bobnu, v katerem ni perila, in brez pralnega praška zaženite program za bombaž pri temperaturi 90 °C.

☰ KALIBRACIJA

Model WF71490M

Za optimalno porabo vode in električne energije ter za optimalen rezultat pranja je priporočljivo, da je pralni stroj kalibriran. Pralni stroj lahko zaznava količino naloženega perila. Kalibracija zagotavlja višjo učinkovitost delovanja stroja (učinkovitejša raba električne energije in vode), kar vam prihrani čas in denar. Zato vam tudi priporočamo zagon kalibracije aparata.

1. Odstranite vse dodatke iz bobna ter zaprite vrata.
2. Priklopite aparat na elektriko.
3. Vključite pralno-sušilni stroj ter hkrati pritisnite tipki „Delay“ (Zakasnitev) in „Temp.“ (Temperatura) in ju držite 10 sekund, dokler se ne prikaže oznaka „t19“;
4. Pritisnite ▷|| zaženite stroj in počakajte da se pojavi napis "*****" .

1. Pred pranjem

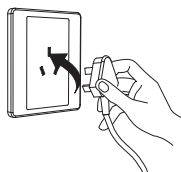

Vključite.

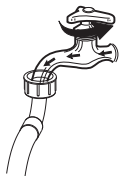

Odprite pipo.

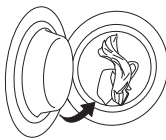

Naložite.

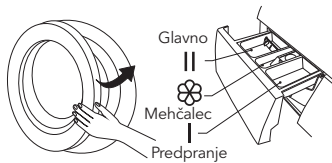

Zaprite vrata.

Dodajte pralni prašek.

☰ OPOMBA

- Če je izbrana funkcija predpranja, je treba v predelek I dodati pralni prašek.

2. Pranje



Power on

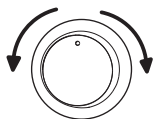

Select programme

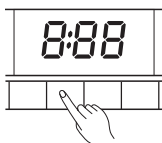

Select function or remain default settings



Press Start/Pause to start the program

3. Po pranju

Pisk brenčala in oznaka „End“ (Konec) na zaslonu.

Pred vsakim pranjem

- Temperatura pri delovnih pogojih stroja mora biti v razponu 0–40 °C. Če bi stroj uporabljali pri temperaturi, nižji od 0 °C, bi se dovodni in odvodni sistem lahko poškodovala. Če je pralni stroj nameščen v pogojih s temperaturo, ki znaša 0 °C ali manj, ga je treba prenesti v okolje z normalno temperaturo okolja, da cevi za dovod in odvod vode pred uporabo ne zmrzneta.
- Pred pranjem preberite oznake in razlage glede uporabe pralnega praška. Uporabljajte pralni prašek, ki se ne peni ali pa se peni manj in ki je primeren za ustrezno strojno pranje.



Preverite etiketo.



Izpraznite žepa.



Zavežite dolge trakove ter zapnite zadrge in gumbe.

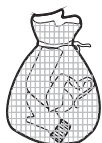

Majhna oblačila shranite v vrečko.

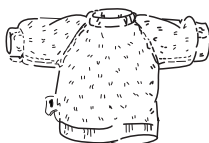

Oblačila, ki se precej kosmatijo ali pa so puhasta, obrnite od znotraj navzven.



Ločite oblačil glede na to, iz kakšnega blaga so izdelana.

! OPOZORILO!

- Če perete samo en kos oblačila, se lahko pojavi precejšnja ekscentričnost, zaradi velikega neravnovesja pa se sproži alarm. Zato je priporočljivo dodati še en kos oblačil ali dva, da bodo oprani skupaj in bo centrifugiranje enakomernejše.
- Ne perite oblačil, ki so bila v stiku z kerozinom, bencinom, alkoholom in drugimi vnetljivimi snovmi.

Dozirniki za pralni prašek

- I Pralni prašek za predpranje
- II Pralni prašek za glavno pranje
- ☼ Mehčalec
- ☉ Sprostite gumb, da izvlečete dozirniki

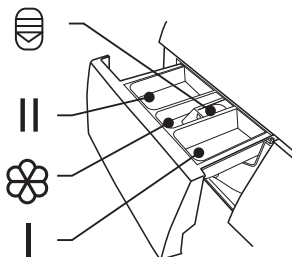

! POZOR!

- Pralni prašek je treba v predelek I dodati le, če je izbrana funkcija predpranja.

Program	I	II	☼
1 Hour W/D (1 ura W/D)		●	○
Cotton (Bombaž)	○	●	○
Mix (Mešano)	○	●	○
Synthetic (Sintetika)	○	●	○
Wash and Dry (Pranje in sušenje)		●	○
Dry Only (Samo sušenje)			
Air Wash (Sušenje na zraku)			
Spin Only (Samo centrifugiranje)			

Program	I	II	☼
Rinse & Spin (Izplakovanje in centrifugiranje)			○
ECO 40-60 (Eko 40-60)		●	○
Intensive (Intenzivno)		●	○
Jeans (Jeans)	○	●	○
Wool (Volna)		●	○
20°C		●	○
Quick (Kratko) 15		●	○

● Obvezno

○ Izbirno

Priporočila za pralni prašek

Priporočljivi pranja pralni prašek	Cikli	Temperatura pranja	Vrsta perila in tekstila
Pralni prašek za močno umazano perilo z belilnimi sredstvi in optičnimi svetilci	Cotton (Bombaž) ECO (Eko) 40-60 Mix (Mešano) Intensive (Intenzivno)	20/30/ 40/60	Belo perilo iz bombaža ali lanu, odpornega na vrelo vodo.
Pralni prašek za barvno perilo brez belilnih sredstev in optičnih svetilcev	Cotton (Bombaž), ECO (Eko) 40-60, Mix (Mešano), Intensive (Intenzivno)	Hladno/20/ 30/40	Barvno perilo iz bombaža ali lanu.
Pralni prašek za barvno perilo ali blag pralni prašek	Synthetic (Sintetika)	Hladno/20/ 30/40	Barvno perilo iz vlaken za enostavno vzdrževanje ali sintetičnih materialov
Blag pralni prašek	Synthetic (Sintetika)	20 /30	Delicate textiles, silk, viscose
Poseben detergent za volno	Volna	20/30	Volna

OPOMBA

- Če je pralni prašek ali dodatek grudast ali zlepljen, ga lahko razredčite z vodo, preden ga vsujete v predalček za pralni prašek, da se dovod tega predalčka ne zamaši in da se voda med dotakanjem zato ne preljuje čez njegov rob.
- Da bo pranje čim bolj učinkovito ter da boste porabili čim manj vode in energije, izberite primerno vrsto pralnega praška.
- Za najboljše rezultate pri pranju je pomembno tudi, da pralni prašek pravilno dozirate.
- Če boben ni povsem poln, uporabite manj pralnega praška.
- Količino pralnega praška vedno prilagodite trdoti vode - če je voda iz pipe mehka, uporabite manj pralnega praška.
- Dozirajte v skladu s tem, kako umazano je vaše perilo; pri manj umazanih oblačilih je potrebnega manj pralnega praška.
- Še zlasti natančno morate dozirati zelo koncentrirane (kompaktne) pralne praške.

V nadaljevanju so naštetih znaki predoziranja pralnega praška:

- tvori se veliko pene,
- perilo je slabo oprano in splaknjeno.

V nadaljevanju so naštetih znaki premajhnega doziranja pralnega praška:

- perilo je posivelo,
- na bobnu, grelnem elementu in/ali perilu se nalaga vodni kamen.

Nadzorna plošča

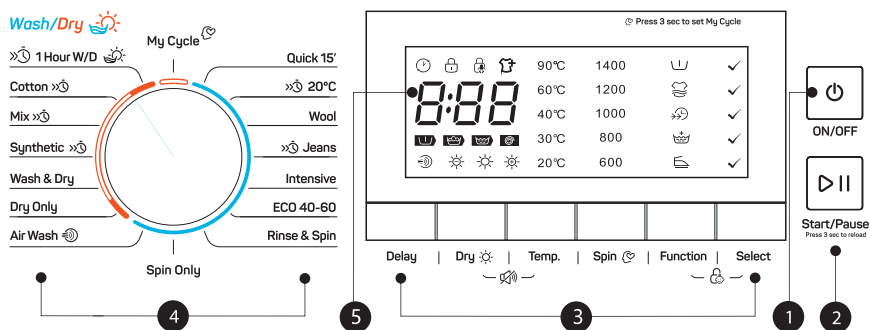

OPOMBA

- Shema je podana le za ponazoritev; za pravi videz glejte dejanski pralni stroj.

1. On/Off (Vklop/izklop)

Vklop in izklop aparata.

2. Start/Pause (Zagon/začasna zaustavitev)

Zagon ali začasna zaustavitev programa.

3. Možnost

S tem lahko izberete dodatno funkcijo; ko jo boste izbrali, bo lučka ob njej zasvetila.

4. Programi

Na voljo glede na vrsto perila.

5. Zaslon

Na zaslonu so prikazane nastavitve, ocenjeni preostali čas, možnosti in sporočila o stanju

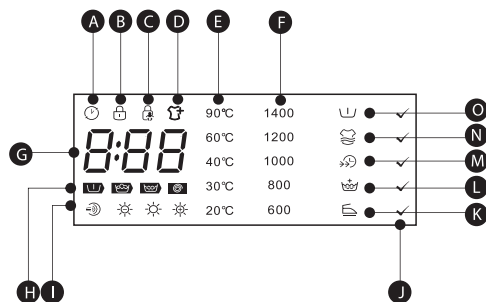

A Zaslon	J Izberi		
B Zaklep vrat	K Preprečevanje mečkanja		
C Zaklep za zaščito otrok	L Dodatno izplakovanje		
D Ponovno polnjenje	M Hitro pranje		
E Temp.	N Dodatno pranje		
F Speed	O Predpomivanje		
G Čas pranja	Čas zakasnitve	Napaka	Konec
H Predpranje-Pranje-Izplakovanje-Centrifugiranje	125	2h	E20 End
I Sušenje na zraku-Nežno sušenje-Normalno sušenje-Dodatno sušenje			

Programi



Program	Teža (kg)	Čas na zaslonu
	8.0	8.0
☀ 1 Hour W/D (1 ura W/D)	1.0/1.0	0:58
☀ Cotton (Bombaž)	8.0/6.0	2:59
☀ Mix (Mešano)	8.0/6.0	0:58
☀ Synthetic (Sintetika)	4.0/4.0	2:45
☀ Wash and Dry (Pranje in sušenje)	6.0/6.0	5:11
☀ Dry Only (Samo sušenje)	-/6.0	4:14
Air Wash (Sušenje na zraku)	1.0	0:30
Spin Only (Samo centrifugiranje)	8.0	0:12
Rinse & Spin (Izplakovanje in centrifugiranje)	8.0	0:20
ECO 40-60 (Eko 40-60)	8.0	3:35
Intensive (Intenzivno)	8.0	3:48
Delicate (Občutljivo)	2.0	0:50
Wool (Volna)	2.0	1:07
20°C	4.0	1:01
Quick (Kratko) 15'	2.0	0:15



OPOMBA

Parametri v tej preglednici so namenjeni samo ponazoritvi. Dejanski parametri so lahko drugačni od parametrov, navedenih v tej preglednici.

WW86491M						
Cikel	Nazivna zmogljivost v kg	Trajanje cikla v h:min	Poraba energije v kWh/cikel	Poraba vode v litrih/delovni cikel	Najvišja temperatura °C	Preostala vlaga v %/število vrtljajev
20°C	4.0	1:01	0.15	50	20	65%/1000
Cotton (Bombaž) 60 °C	8.0	3:44	1.498	70	60	53%/1400
Intensive (Intenzivno)	8.0	3:48	1.100	70	40	70%/800
Mix (Mešano)	8.0	1:20	0.75	65	40	70%/800
Quick (Kratko) 15'	2.0	0:15	0.030	40	Hladno	75%/800
ECO 40-60 (Eko 40-60)	8.0	3:38	0.871	64	40	53%/1400
	Wash and Dry (Pranje in sušenje)	2:48	0.530	46.3	33	53%/1400
	2.0	2:48	0.205	33.4	23	53%/1400
Wash and Dry (Pranje in sušenje)	6.0	9:30	4.680	108.4	39	0%/1400
	3.0	6:40	2.400	63.5	27	0%/1400

- Zgornji podatki so podani le v ponazoritev; podatki se zaradi različnih dejanskih pogojev uporabe lahko spremenijo.
 - Vrednosti, ki so podane za druge programe, ne za program ECO (Eko) 40-60 ter cikel pranja in sušenja, so le okvirne.
 - V zvezi z Uredbo (EU) št. 1061/2010 je razred energijske učinkovitosti v EU: A
Program za testiranje energetske učinkovitosti: Intensive (Intenzivno); št. vrtljajev: najvišje; temp.: 60 °C; drugo je enako privzetemu.
Polnjenje stroja za težo 8,0 kg: 6,0 kg.
 - V zvezi z Uredbo (EU) št. 2019/2023 je razred energijske učinkovitosti v EU: E
Program za testiranje energetske učinkovitosti: ECO (Eko) 40-60/Wash & Dry (Pranje in sušenje).
ECO (Eko) 40-60: privzeto.
Polovica dovoljene teže pri polnjenju stroja za težo 8,0 kg: 4,0 kg. Četrtnina dovoljene teže pri polnjenju stroja za težo 8,0 kg: 2,0 kg.
Wash and dry (Pranje in sušenje): raven sušenja:  (Dodatno sušenje); drugo je enako privzetemu.
Polnjenje stroja za težo 8,0 kg: 6,0 kg.
Polovica dovoljene teže pri polnjenju stroja za težo 6,0 kg: 3,0 kg.
- Največja količina suhih tkanin, ki jih je mogoče obdelati v zadevnem ciklu.
 - Najvišja temperatura, ki je dosežena pri perilu v ciklu pranja in traja vsaj 5 minut.
 - Preostala vlaga po ciklu pranja v odstotkih vsebnosti vode in pri številu vrtljajev centrifuge, pri kateri je bila dosežena.
 - S programom ECO (Eko) 40-60 je mogoče očistiti normalno umazano perilo, pri katerem je na deklaraciji navedeno, da ga je mogoče prati skupaj v istem ciklu pri temperaturi 40 °C ali 60°C. Ta program je uporabljen pri doseganju skladnosti z Uredbo (EU) 2019/2023.
 - Z nastavitvijo ravni sušenja „“ za dodatno sušenje v programu pranja in sušenja je mogoče očistiti normalno umazano bombažno perilo z oznako na deklaraciji, ki določa pranje na 40 °C ali 60 °C, skupaj v enem ciklu in ga posušiti tako, da ga je mogoče takoj shraniti v omaro. Ta program je uporabljen pri doseganju skladnosti z Uredbo (EU) 2019/2023.

Programi, ki so glede porabe energije najučinkovitejši, so v splošnem tisti, ki delujejo pri nižjih temperaturah in se izvajajo dlje.

K prihrankom energije in vode prispeva tudi nalaganje gospodinjskega pralno-sušilnega stroja do napolnjenosti, ki je določena pri ustreznih programih.

Na hrup in vsebnost preostale vlage vpliva število vrtljajev centrifuge: višje kot je to število pri centrifugiranju, večji je hrup in manjša je vsebnost preostale vlage.

! POZOR!

- Če med delovanjem stroja pride do izpada električne energije, bo izbrani program shranjen v posebnem pomnilniku. Ko bo napajanje spet na voljo, se bo program nadaljeval.

Programi

Na voljo so programi glede na vrsto perila.

Programi	
1 Hour W/D (1 ura W/D)	Za mešano pranje bombažnih in sintetičnih oblačil.
Cotton (Bombaž)	Za pranje sintetičnih kosov, na primer srajc in plaščev ter kosov iz mešanega materiala. Pri pranju pletenih oblačil morate manjšati količino pralnega praška, ker so zanke ohlapne in se radi tvorijo mehurčki.
Mix (Mešano)	Program za standardno energijo.
Synthetic (Sintetika)	Izberite ga za sušenje oblačil; temperatura je različna. Čas sušenja je odvisen od polnjenja.
Wash and Dry (Pranje in sušenje)	Oblačila se vrtijo, da so brez vode pri visoki temperaturi odstranjene neugodne vodnjave.
Dry Only (Samo sušenje)	Dodatno centrifugiranje z možnostjo izbire števila vrtljajev centrifuge.
Air Wash (Sušenje na zraku)	Dodatno izpiranje s centrifugo.
Spin Only (Samo centrifugiranje)	Ta program je zasnovan posebej za pranje prešitih odevj. Privzeto 40, ni možnosti izbire; primerno za pranje perila pri približno 40-60 °C.
Rinse & Spin (Izplakovanje in centrifugiranje)	Za večji učinek pranja je čas pranja podaljšan.
ECO 40-60 (Eko 40-60)	Za občutljiva, pralna oblačila, npr. izdelana iz svile, satena, sintetičnih vlaken ali mešanih tkanin.
Intensive (Intenzivno)	Volna za ročno ali strojno pranje ali tkanine iz fine volne. Še posebej nežen program pranja za preprečevanje krčenja; daljši premori programa (tkanine počivajo v tekočini za pranje).
Jeans (Jeans)	20°C privzeto, možnost izbire hladne vode.
Wool (Volna)	Zelo kratek program, primeren za oblačila, ki niso skoraj nič umazana, njihova količina pa je majhna.
20 °C	20°C default, can choose cold water.
Quick (Kratko) 15'	Extra short programme approx, suitable for lightly soiled washing as a small amounts of laundry.

Možnosti

Cikel	Privzeta temp. (°C)	Privzeta hitrost centrifugiranja v vrt./min	Dodatne funkcije
		1400	
Quick (Kratko) 15'	Cold	800	🕒
20 °C	20	1000	🕒, 🌀, 👑
Wool (Volna)	40	600	🕒, 👑
Jeans (Jeans)	30	1000	🕒, 🌀, 👑, 📏
Intensive (Intenzivno)	40	800	🕒
ECO 40-60 (Eko 40-60)	--	1400	🕒
Rinse & Spin (Izplakovanje in centrifugiranje)	--	1000	🕒, 👑
Spin Only (Samo centrifugiranje)	--	1000	🕒
Air Wash (Sušenje na zraku)	--	--	🕒
Dry Only (Samo sušenje)	--	1200	🕒
Wash and Dry (Pranje in sušenje)	--	1400	🕒
Synthetic (Sintetika)	40	1200	🕒, 🌀, 👑, 📏
Mix (Mešano)	40	800	🕒, 🌀, 👑, 📏
Cotton (Bombaž)	40	1400	🕒, 🌀, 👑, 📏
1 Hour W/D (1 ura W/D)	Cold	1400	🕒

 OPOMBA

- Podatke o najvišjem številu vrtljajev centrifuge, času programa in drugih podrobnostih programa ECO (Eko) 40-60 ter programov pranja in sušenja si oglejte na strani s podatki o izdelku.
- V preglednici so prikazane možnosti za prilagoditev, ki so na voljo pri posameznem ciklu, če pri določenem ciklu prilagoditev ni mogoča.

Delay

Delay (zakasnitev)

Nastavite funkcijo zakasnitve::

1. Izberite program pranja
2. Pritisnite gumb Delay in izberite čas zakasnitve (0-24 ur)
3. Pritisnite gumb (Start/Pause) (Zagon/začasna zaustavitev), da zaženete delovanje v načinu zakasnitve



Izberite program.



Setting time



Start

Funkcijo zakasnitve preključite na naslednji način:

Pritisčajte gumb (Delay) (Zakasnitev), dokler se na zaslonu ne pojavi 0H (0 ur). To morate storiti pred zagonom programa. Če je program že zagnan, pritisnite gumb (On/Off) (Vklop/izklop), da program ponastavite.

 **POZOR!**

Če med delovanjem stroja pride do izpada električne energije, bo izbrani program shranjen v posebnem pomnilniku. Ko bo napajanje spet na voljo, se bo program nadaljeval.

**Pre Wash (Predpranje)**

S funkcijo predpranja je mogoče oblačila dodatno oprati pred glavnim pranjem; primerna je za spiranje prahu s površine oblačil. Če jo izberete, morate dodati pralni prašek v predalček (I).

**Extra Wash (Dodatno pranje)**

To funkcijo izberite pri zelo umazanih oblačilih; s tem bosta podaljšana čas in intenzivnost pranja, da bo učinek pranja večji

**Speed (Število obratov)**

Pritisnite ta gumb, če želite spremeniti število vrtljajev.

**Extra Rinse (Dodatno izplakovanje)**

Če izberete to funkcijo, bo perilo dodatno izplaknjeno.

**My Cycle**

To memory the frequently used programme.

After choosing the programme and setting the options, press [Speed] 3 sec. before start to wash.

The default setting course is Cotton.

**Preprečevanje mečkanja**

S funkcijo preprečevanja mečkanja je mogoče zmanjšati mečkanje oblačil.

Temp.

Temp.

Pritisnite ta gumb za regulacijo temperature (Cold (Hladno), 20 °C, 30°C, 40°C, 60°C, 90°C).

**Ponovno polnjenje**

To operacijo je mogoče izvesti med pranjem. Ko se boben še vrti in je v njem velika količina zelo vroče vode. Stanje ni varno in vrat ni mogoče odpreti na silo. Pritisnite gumb Start/Pause (Zagon/začasna zaustavitev) in ga držite pritisnjena 3 sekunde, nato pa med trajanjem programa začnite dodajati oblačila. Izvedite naslednje:

1. Počakajte, da se boben neha vrteti.
2. Zaklep na vratih je odklenjen.
3. Ko ponovno naložite oblačila, zaprite vrata in pritisnite gumb Start/Pause (Zagon/začasna zaustavitev).



Pritisnite gumb (Start/Pause)
(Zagon/začasna zaustavitev) in
ga držite 3 sekunde.

Ponovno naložite oblačila.

Zaženite.

**Sušenje**

Večkrat zaporedoma pritisnite gumb za sušenje, da izberete raven sušenja: Dodatno sušenje/Normalno sušenje (normalno)/Nežno sušenje (mehko).

☀️ Dodatno sušenje: to funkcijo lahko izberete, če morate oblačila takoj obleči.

☀️ Normalno sušenje (Normalno): postopek normalnega sušenja.

☀️ Nežno sušenje (mehko): samo za rahlo sušenje.

🌀 Sušenje na zraku: oblačila se vrtijo, da so brez vode pri visoki temperaturi odstranjene neugodne vodnjave.

**OPOMBA**

- Namigi za sušenje
 - Oblačila je mogoče posušiti po centrifugiranju.
 - Da ohranite kakovost suhih oblačil, jih razvrstite glede na to, kakšne vrste so in kakšna temperatura je potrebna za sušenje.
 - Pri sintetiki je treba nastaviti ustrezen čas sušenja.
 - Če želite oblačila po sušenju zlikati, nekaj časa počakajte.

- Oblačila, ki niso primerna za sušenje
 - Še zlasti ne smete sušiti občutljivih kosov, kot so sintetične zavese, volna in svila, oblačila s kovinskimi vstavki, najlonske nogavice ter velika oblačila, kot so anoraki, rjuhe, prešite odeje, spalne vreče in pregrinjala.
 - Sušiti ne smete tudi oblačil, ki so podložena s penasto gumo ali temu podobnimi materiali.
 - w Da preprečite nastanek škodljivih hlapov, prav tako ne smete sušiti tkanin, ki vsebujejo ostanke sredstev za utrjevanje pričeske ali lakov za lase, topil za lake za nohte ali podobnih raztopin.

Function **Potrditev možnosti**
Izberite funkcijo predpranja, dodatnega izplakovanja, pranja ponoči ali preprečevanja mečkanja.

Select **Potrditev možnosti**
Potrdite izbiro funkcije predpranja, dodatnega izplakovanja, hitrega pranja, dodatnega izplakovanja ali preprečevanja mečkanja.

Spin **Centrifugiranje**
Pritisnite ta gumb, če želite spremeniti število vrtljajev.
1400 : 0 - 6 0 0 - 800-1000-1200-1400

 **Zaklep za zaščito otrok**
Preprečuje, da bi otroci nenamerno napačno upravljali s strojem.

Function **Select**
Pritisnite gumba Function (Funkcija) in (Select) (Izberi) ter držite 3 sekunde, dokler se ne oglasi brenčalo.

 **POZOR!**

Ko je zaklep za zaščito otrok aktiviran in se program zažene, se bo vklopil indikator zaklepa za zaščito otrok, v intervalih po 0,5 s pa bosta na zaslonu izmenično prikazana CL (Zaklep za zaščito otrok) in preostali čas. Če pritisnete druge gumba, bo indikator zaklepa za zaščito otrok 3 s utripal. Ob koncu programa bosta v intervalih po 10 s in 0,5 s prikazani oznaki CL (Zaklep za zaščito otrok) in END (Konec), nato pa bodo 3 s utripale lučke zaklepa za zaščito otrok.

- Zaklep za zaščito otrok, izklop napajanja, izklop in konec programa lahko sprostite le, če pritisnete in držite oba gumba.
- Z gumbom zaklepa za zaščito otrok se zaklenejo vsi gumbi, razen gumba za napajanje in gumba zaklepa za zaščito otrok.
- Preden izberete program in zaženete pranje, sprostite gumb zaklepa za zaščito otrok.

 **Utišanje brenčala**



Izberite program

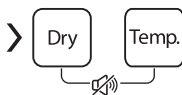

Pritisnite gumba Dry (Sušenje) in Temp. (Temperatura) in ju držite 3 s; brenčalo utihne.

Za aktivacijo brenčala spet pritisnite gumb in ga držite 3 sekunde. Nastavitev bo shranjena do naslednje ponastavitve.

 **POZOR!**

- Po utišanju brenčala zvoki ne bodo več aktivirani.

VZDRŽEVANJE

Čiščenje in nega

⚠ OPOZORILO!

- Pred vzdrževanjem odklopite stroj in zaprite pipo.

Čiščenje ohišja

S pravilnim vzdrževanjem je mogoče podaljšati življenjsko dobo stroja. Površino je mogoče po potrebi čistiti z razredčenimi, neabrazivnimi nevtralnimi detergenti. Če pride do prelijanja vode, jo vlažno krpo takoj obrišite. Ostrih predmetov ne smete uporabljati.



z

☰ OPOMBA

- Mravljinčna kislina in njena razredčena topila ali enakovredne snovi, kot so alkohol, topila ali kemični izdelki ipd., niso dovoljeni.

Čiščenje bobna

Rjo, ki jo v notranjosti bobna puščajo kovinski predmeti, je treba takoj odstraniti z detergenti, ki ne vsebujejo klora. Nikoli ne uporabljajte jeklene volne.

☰ OPOMBA

- Med čiščenjem bobna ne nalagajte perila vanj.

Čiščenje tesnila in stekla na vratih

Steklo in tesnilo obrišite po vsakem pranju, da odstranite vlakna in madeže. Če se vlakna naberejo, lahko pride do puščanja. Iz tesnila po vsakem pranju odstranite morebitne kovance, gumbe in druge predmete. Da bo aparat normalno deloval, vsak mesec očistite tesnilo vrat in steklo.



Čiščenje dovodnega filtra

☰ OPOMBA

- Zmanjšanje pretoka vode je znak, da je treba očistiti filter.
1. Zaprite pipo in z nje odstranite cev za dovod vode.
 2. S ščetko očistite filter.
 3. Odvijte cev za za dovod vode z zadnje strani pralnega stroja. Z dolgimi kleščami izvlecite filter.
 4. Filter očistite s ščetko.
 5. Znova namestite filter na dovod vode in priklopite cev za dovod vode.
 6. Da bo aparat normalno deloval, vsak mesec očistite dovodni filter.

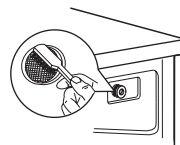
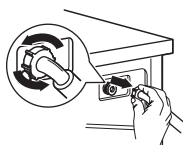
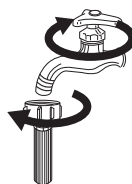

Čiščenje dozirnika za pralni prašek

1. Pritisnite element za sprostitvev [] na pokrovu predalčka za mehčalec navzdol in iz odprtine izvlecite dozirni predal. Notranjost odprtine očistite s ščetko.
2. Dvignite pokrov predalčka za mehčalec z dozirnega predala in oba elementa očistite z vodo.
3. Znova namestite pokrov predalčka za mehčalec in potisnite predalček nazaj v odprtino.

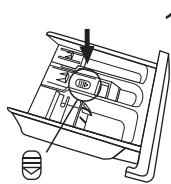

Pritisnite element za sprostitvev in odstranite dozirni predalček.

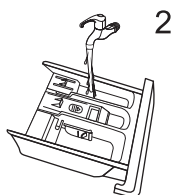

Očistite dozirni predalček in pokrov za mehčalec z vodo.

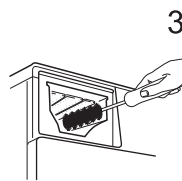

Odprtino očistite z mehko krtačko.

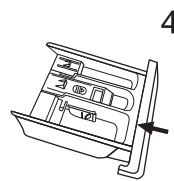

Vstavite dozirni predalček.

OPOMBA

- Za čiščenje plastičnih delov ne uporabljajte abrazivnih ali kavstičnih sredstev.
- Da bo aparat normalno deloval, vsake 3 mesece očistite dozirnik za pralni prašek.

Čiščenje filtra odvodne črpalke

⚠ OPOZORILO!

- Prepričajte se, da se je cikel pranja pri stroju končal in da je stroj prazen. Pred čiščenjem filtra odvodne črpalke stroj izklopite in odklopite iz napajanja.
- Pazite, voda je vroča. Počakajte, da se voda ohladi. Tveganje nalaganja vodnega kamna!
- Da bo aparat normalno deloval, filter redno čistite vsake 3 mesece.

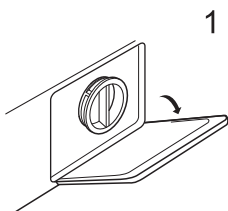

Odprite spodnji prekrivni čep.

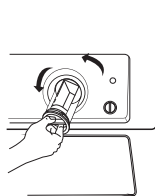

Odprite filter, tako da ga obrnete v nasprotni smeri urnega kazalca.

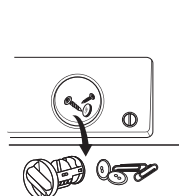

Odstranite odvečno snov.

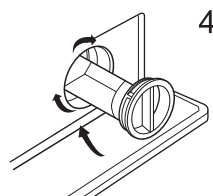

Zaprite spodnji prekrivni čep.

⚠ POZOR!

- Poskrbite, da boste pokrovček ventila in odvodno cev za nujne primere pravilno namestili nazaj. Tesnilo na pokrovčku mora biti poravnano s tesnilom na odprtini, sicer lahko pride do puščanja vode.
- Nekateri stroji so brez odvodne cevi za nujne primere; pri teh lahko koraka 2 in 3 preskočite. Da iztočite vodo v posodo, neposredno zavrtite spodnji čep pokrova.
- Če stroj deluje, je lahko v črpalki - odvisno od izbranega programa - vroča voda. Med ciklom pranja nikoli ne odstranjujte pokrova črpalke. Vedno počakajte, dokler stroj ne dokonča cikla in dokler ni prazen. Pri ponovnem nameščanju pokrova poskrbite, da ga boste dobro pričvrstili.

Odpravljanje težav

Če pri aparatu pride do težav, preverite, ali jih lahko rešite s pomočjo spodnjih preglednic. Če težave s tem ne morete odpraviti, se obrnite na servis.

Opis	Vzrok	Rešitev
Aparat se ne zažene.	Vrata niso pravilno zaprta. Oblačila so se zataknila.	Vrata pravilno zaprite in ponovno zaženite. Preverite perilo.
Vrat ni mogoče odpreti.	Varnostna zaščita je aktivirana.	Odklopite napajanje in znova zaženite stroj.
Puščanje vode	Priključki ne tesnijo dovolj.	Preverite in privijte pipo za dovod vode. Preverite in očistite odvodno cev.
Ostanki pralnega praška v dozirniku za pralni prašek.	Pralni prašek je vlažen in/ ali strjen.	Dozirniki za pralni prašek očistite in obrišite do suhega.
Indikator ali zaslon ne deluje.	Pri matični plošči ali žicah je prišlo do težav s povezovanjem.	Odklopite napajanje in preverite, ali je napajalni vtič pravilno priključen.
Nenormalen hrup	Pritrdilni vijaki so še vedno na svojem mestu. Tla niso trdna ali ravna.	Preverite, ali so pritrdilni vijaki odstranjeni. Poskrbite, da bo aparat nameščen na trdnih in ravnih tleh.

Kode napak

Opis	Vzrok	Rešitev
E30	Vrata niso pravilno zaprta.	Vrata pravilno zaprite in ponovno zaženite
E10	Težava pri vbrizgavanju vode med ciklom pranja.	Preverite, ali je vodni tlak dovolj visok. Poravnajte pipo za vodo. Očistite filter dovodnega ventila.
E21	Predolgo odvajanje vode.	Preverite, ali je odvodna cev zamašena.
E12	Izliv vode.	Znova zaženite aparat.
EXX	Znova zaženite aparat. Če težave s tem ne morete odpraviti, se obrnite na servis za kupce.	

Služba za podporo kupcem

Nadomestni deli za aparat so na voljo najmanj 10 let. Če imate kakršna koli vprašanja, se obrnite na našo službo za podporo kupcem



OPOZORILO!

Tveganje električnega udara.

- Nikoli ne poskušajte popraviti aparata, ki je okvarjen ali domnevno okvarjen. Ogrozite lahko svoje življenje in življenja uporabnikov v prihodnosti. Takšna popravila lahko izvajajo samo pooblaščen specialisti.
- Z nepravilnim popravilom je garancija izničena in poznejše škode ni mogoče priznati.

Transport

POMEMBNI KORAKI PRI PREMIKANJU APARATA

- Odklopite aparat z napajanja in zaprite pipo za dovod vode.
- Preverite, ali so vrata in dozirnik za pralni prašek pravilno zaprti.
- Odstranite pipo za dovod vode in odvodno cev z napeljav v hiši.
- Voda naj do konca odteče iz aparata (glejte poglavje Vzdrževanje – čiščenje filtra odvodne črpalke).
- Pomembno: znova namestite 4 transportne vijake na zadnji strani aparata.
- Ta aparat je težak. Pri transportu bodite pazljivi. Med dvigovanjem nikoli ne držite delov, ki štrlijo iz stroja. Vrat stroja ni mogoče uporabiti kot ročaj.

Tehnične specifikacije

Napajanje	220-240V~,50Hz
Najv. tok	10A
Standardni tlak vode	0.05MPa~1MPa

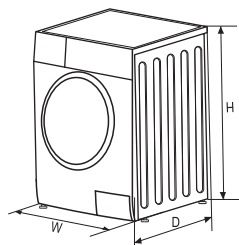

Kapaciteta pranja	8.0kg
Kapaciteta sušenja	6.0kg
Mere (Š x G x V mm)	595x475x850
Neto teža	64kg
Nazivna moč	1900W

Podatki o izdelku

Model		WW86491M
Količina polnjenja		8kg
Količina sušenja		6kg
Število vrtljajev centrifuge		1400 rpm
Razred energijske učinkovitosti	①	A
Poraba energije na cikel (za pranje in sušenje pri polni napolnjenosti za pranje pri 60 °C)		5.44kWh/cikel
Poraba vode na cikel (skupna)		136 L/cikel
Letna poraba energije (pri uporabi sušilnega stroja)	②	1088kWh /leto
Letna poraba vode (pri uporabi sušilnega stroja)	②	27200L /leto
Letna poraba energije (brez uporabe sušilnega stroja)	③	176kWh /leto
Letna poraba vode (brez uporabe sušilnega stroja)	③	12800L /leto
Razred učinkovitosti pranja	④	A
Razred učinkovitosti centrifugiranja		B
Standardni cikel pranja	⑤	Intensive (Intenzivno)
Poraba energije pri programu Eko 40-60 pri nazivni količini pranja (EW, polno)		0.88kWh /cikel
Poraba energije pri programu Eko 40-60 pri polovici nazivne pranja (EW, polovica).		64L/cikel
Preostala vsebnost vlage pri programu pranja za bombaž eko 60 °C in največji napolnjenosti (pranje)		53%
Trajanje programa pranja za bombaž eko 60 °C pri največji napolnjenosti (pranje)		310min
Poraba energije pri sušenju pri največji napolnjenosti (sušenje)		4.56kWh /cikel
Poraba vode pri sušenju pri največji napolnjenosti (sušenje)		72L/cikel
Preostala vsebnost vlage pri sušenju in največji napolnjenosti (sušenje)		0%
Trajanje programa pri sušenju pri največji napolnjenosti (sušenje)		420min
Poraba energije pri izklopljenem stroju („off-mode“)		0.5W
Poraba energije pri stroju v mirovanju („Left on-mode“)		1.0W
Raven hrupa pri pranju		57dB (A)
Raven hrupa pri centrifugiranju		79dB (A)
Raven hrupa pri sušenju		62dB (A)

Program za testiranje energetske učinkovitosti: Intensive (Intenzivno); št. vrtljajev: najvišje; temp.: 60 °C; drugo je enako privzetemu

Ime dobavitelja ali blagovna znamka:**Naslov dobavitelja (*):****Identifikator modela:** WW86491M**Splošni parametri izdelka:**

Parameter	Vrednost		Parameter	Vrednost	
Nazivna količina polnjenja (kg)	Nazivna količina polnjenja (*)	6.0	Mere v cm	Višina	85
	Nazivna količina pranja (*)	8.0		Širina	60
				Globina	47
Indeks energijske učinkovitosti (EEI)	EEI _w (*)	60.0	Razred energijske učinkovitosti	EEI _w (*)	B
	EEI _{WD} (b)	82.0		EEI _{WD} (b)	E
Indeks učinkovitosti pranja	I _w (*)	1.04	Učinkovitost izplakovanja (g/kg suhih tkanin)	I _R (*)	5
	J _w (b)	1.04		J _R (b)	5
Poraba energije v kWh na kg na cikel za cikel pranja pri gospodinjskem pralno-sušilnem stroju s programom Eco 40-60 (Eko 40-60 °C) pri kombinaciji polne in delne napolnjenosti. Dejanska poraba energije bo odvisna od načina uporabe aparata.	0.544		Poraba energije v kWh na kg na cikel za cikel pranja in sušenja pri gospodinjskem pralno-sušilnem stroju pri kombinaciji polne in polovične napolnjenosti. Dejanska poraba energije bo odvisna od načina uporabe aparata.	3.768	
Poraba vode v litrih na cikel za program Eco 40-60 (Eko 40-60 °C) pri kombinaciji polne in delne napolnjenosti. Dejanska poraba vode bo odvisna od načina uporabe aparata in trdote vode.	48		Poraba vode v litrih na cikel za cikel pranja in sušenja pri gospodinjskem pralno-sušilnem stroju pri kombinaciji polne in polovične napolnjenosti. Dejanska poraba vode bo odvisna od načina uporabe aparata in trdote vode.	90	
Navišja temperatura znotraj obdelanih tkanin (*) (°C)	Nazivna količina pranja polnjenja	38	Vsebnost preostale vlage (*) (%)	Nazivna količina polnjenja	53
	Polovično	38		Polovično	53
	Četrtsko	21		Četrtsko	53

Število vrtljajev centrifuge (°) (vrt./min)	Nazivna količina pranja polnjenja	1400	Razred učinkovitosti centrifugiranja (°)	B	
	Polovično	1400			
	Četrtinsko	1400			
Program Eco (Eko) 40-60 trajanje (h:min)	Nazivna količina pranja polnjenja	3 : 38	Trajanje cikla pranja in sušenja (h:min)	Nazivna količina polnjenja	9:30
	Polovično	2 : 48		Polovično	6:40
	Četrtinsko	2 : 48			
Emisije akustičnega hrupa, ki se prenaša po zraku, med fazo centrifugiranja za fazo Eco cikla pranja 40-60 pri nazivni količini pranja.	76	Razred emisij akustičnega hrupa, ki se prenaša po zraku, med fazo centrifugiranja programa Eco (Eko) 40-60 pri nazivni količini pranja.		B	
Tip	prostostoječe				
Način pri izklopljenem stroju (W)	0.50	Način v mirovanju (W)		Ni na voljo	
Zakasneni zagon (W) (če je smiselno)	4.00	Mirovanje med priklopom na napajanje (W) (če je smiselno)		Ni na voljo	

Najkrajše trajanje jamstva, ki ga nudi dobavitelj (°):

Ta izdelek je zasnovan za sproščanje srebrovih ionov med fazo pranja.	NE
---	----

Dodatne informacije:

Povezava na spletno mesto dobavitelja, kjer so informacije iz točke 9 Priloge II Uredbe (EU) 2019/2023 (1) (°):

(°) za program Eco 40-60 (Eko 40-60 °C).

(°) za cikel pranja in sušenja. Raven suhosti:  Dodatno sušenje

(°) Spremembe teh točk ne veljajo kot pomembne za namene odstavka 4 člena 4 Uredbe (EU) 2017/1369.

(°) vsebino te celice, dobavitelj ne sme vnašati teh podatkov.

- 1) Dejanska poraba energije bo odvisna od načina uporabe gospodinjskega aparata.
- 2) Dejanska poraba vode bo odvisna od načina uporabe gospodinjskega aparata in trdote vode.
- 3) Nadomestni deli bodo dostavljeni v 15 delovnih dneh po prejemu zahteve.

Podatkovni list izdelka v zvezi z Uredbo (EU) št. 2019/2014

Podatkovni list izdelka za aparat lahko poiščete v spletu.

Za prenos podatkovnega lista izdelka obiščite spletno mesto <https://eprel.ec.europa.eu> in vnesite identifikator modela aparata.

Identifikator modela aparata lahko poiščete v razdelku s tehničnimi specifikacijami.

Pripombe

- ① Razpon razreda energijske učinkovitosti sega od A (najvišja učinkovitost) do D (najnižja učinkovitost).
- ② Poraba energije na leto na podlagi 220 standardnih ciklov pranja na standardnem programu pranja pri 60 °C in 40 °C pri največji in delni napolnjenosti ter poraba v načinih z nizko porabo energije. Dejanska poraba energije bo odvisna od načina uporabe gospodinjskega aparata.
- ③ Poraba vode na leto na podlagi 220 standardnih ciklov pranja na standardnem programu pranja pri 60 °C in 40 °C pri največji in delni napolnjenosti. Dejanska poraba vode bo odvisna od načina uporabe gospodinjskega aparata.
- ④ Razpon razreda učinkovitosti centrifugiranja sega od G (najmanjša učinkovitost) do A (največja učinkovitost).
- ⑤ Standardni program pranja pri 60 °C in standardni program pranja pri 40°C sta standardna programa pranja. Ta programa sta primerna za pranje normalno umazanega bombažnega perila ter sta v smislu porabe energije in vode najučinkovitejša za pranje te vrste bombažnega perila. Dejanska temperatura vode se lahko razlikuje od navedene temperature cikla.
Da bo pranje čim bolj učinkovito ter da boste porabili manj vode in energije, izberite primerno vrsto pralnega praška za vsako od različnih temperatur pranja.

BEZBEDNOSNA UPUTSTVA

Dobro pročitajte sledeće bezbednosne informacije i strogo ih se pridržavajte kako biste rizik od nastanka požara ili eksplozije i strujnog udara sveli na najmanju moguću meru i kako biste sprečili nastanak štete po imovinu, povređivanje ljudi ili gubitak života. Nepoštovanje pomenutih uputstava će svaku garanciju učiniti nevažećom.

UPOZORENJE!

Ova kombinacija simbola i signalne reči ukazuje na potencijalno opasnu situaciju koja, ukoliko se ne izbegne, za rezultat može imati smrt ili ozbiljne povrede.

OPREZ!

Ova kombinacija simbola i signalne reči ukazuje na potencijalno opasnu situaciju koja za rezultat može imati blage ili lakše povrede ili štetu po imovinu i okruženje.

NAPOMENA

Ova kombinacija simbola i signalne reči ukazuje na potencijalno opasnu situaciju koja za rezultat može imati blage ili lakše povrede.

UPOZORENJE!

Strujni udar!

- Ukoliko je priključni kabl oštećen, njegovu zamenu mora da obavi proizvođač, servis koji je angažovao ili lica sa sličnim kvalifikacijama, kako bi se izbegla opasnost.
- Ukoliko je mašina oštećena, ne sme se upotrebljavati sve dok proizvođač, njegov ovlašćeni servis ili osobe sa sličnim kvalifikacijama ne obave njenu popravku. Rizik od strujnog udara!
- Uređaj mogu da upotrebljavaju deca starija od 8 godina, kao i osobe sa umanjanim fizičkim, čulnim ili mentalnim sposobnostima ili osobe bez iskustva i znanja ukoliko su pod nadzorom ili ukoliko su dobili uputstva o bezbednoj upotrebi uređaja i shvataju opasnosti koje upotreba istog nosi. Deca ne treba da se igraju uređajem. Deca ne treba da obavljaju čišćenje i korisničko održavanje uređaja bez nadzora.
- Decu je potrebno nadgledati kako se ne bi igrala uređajem.
- Životinje i deca se mogu uvući u mašinu. Pre svake upotrebe, proverite unutrašnjost mašine.
- Decu mlađu od 3 godine je neophodno držati dalje od uređaja ili pod konstantnim nadzorom.
- Nemojte se penjati na uređaj ili sedeti na istom.

MESTO INSTALCIJE I OKRUŽENJE

- Sve supstance koje se koriste za pranje, kao i dodatne supstance, treba držati na bezbednom mestu van domašaja dece.
- Nemojte mašinu postavljati na pod prekriven tepihom. Tepih može da blokira otvore i tako oštetiti mašinu.
- Držite uređaj što dalje od izvora toplote i direktnih sunčevih zraka kako biste sprečili oštećenja na plastičnim i gumenim delovima.
- Nemojte upotrebljavati uređaj u vlažnom okruženju ili u prostorijama u kojima je prisutan eksplozivni ili nagrizajući gas. U slučaju curenja ili prskanja vode, ostavite uređaj da se osuši na otvorenom.
- Uređaj se ne sme postavljati tako da se nalazi iza vrata koja je moguće zaključati, kliznih vrata ili vrata sa šarkom pozicioniranom na suprotnoj strani u odnosu na šarku mašine za pranje i sušenje veša.
- Nemojte koristiti mašinu u prostorijama sa temperaturom nižom od 5°C, jer bi to moglo da ošteti neke od njenih delova. Ukoliko je upotreba mašine u pomenutim uslovima neizbežna, postarajte se da nakon svake upotrebe potpuno ispuštite vodu iz uređaja (pogledajte odeljak „Održavanje – Čišćenje filtera na ispusnoj pumpi“) kako biste sprečili oštećenja nastala usled mržnjenja.
- Nemojte nikada upotrebljavati zapaljive sprejeve ili supstance u neposrednoj blizini uređaja.

INSTALCIJA

- Pre upotrebe uređaja, uklonite kompletnu ambalažu i skinite šrafove za transport. U suprotnom, može doći do nastanka ozbiljnih oštećenja.

- Ovaj uređaj je opremljen jednim ulaznim ventilom i može se povezati isključivo na dovod hladne vode.
- Strujni utikač mora biti dostupan nakon instalacije.
- Pre prvog pranja odeće, proizvod treba jednom pustiti u rad sa praznim bubnjem, tako da prođe kroz sve faze ciklusa.
- Pre upotrebe mašine za pranje i sušenje veša, proizvod je potrebno kalibrirati.
- Nemojte na uređaj stavljati prekomerno teške predmete, poput kanistera za vodu ili uređaja za grejanje.
- Upotrebite novi komplet creva isporučen zajedno sa uređajem. Stare komplete creva ne treba ponovo upotrebljavati.
- Maksimalni pritisak ulazne vode je 1 MPa. Minimalni pritisak ulazne vode je 0,05 MPa.

POVEZIVANJE NA ELEKTRIČNE INSTALACIJE

- Uverite se da mašina ne pritiska kabl za napajanje, jer to može dovesti do njegovog oštećenja.
- Proizvod priključite u uzemljenu utičnicu zaštićenu osiguračem, koja je u skladu sa vrednostima navedenim u tabeli u okviru dela „Tehničke specifikacije“. Postupak uzemljavanja treba da obavi kvalifikovani električar. Uverite se da je instalacija mašine obavljena u skladu sa lokalnim propisima.
- Postupak povezivanja na vodovodne i električne instalacije mora da obavi kvalifikovano tehničko lice, a u skladu sa uputstvima proizvođača i lokalnim propisima o bezbednosti.



UPOZORENJE!

- Nemojte upotrebljavati razvodnike za utičnicu ili produžne kablove.
- Uređaj ne sme biti povezan na eksterni uređaj za uključivanje/isključivanje, poput tajmera, ili na kolo koje se redovno uključuje i isključuje.
- Ukoliko je u prostoriji prisutan zapaljivi gas, nemojte iskopčavati utikač iz strujne utičnice.
- Utikač nikada nemojte iskopčavati vlažnim rukama.
- Prilikom iskopčavanja, uvek vucite utikač, a ne kabl.
- Uređaj iskopčajte sa napajanja svaki put kada ga ne upotrebljavate.

POVEZIVANJE NA VODOVODNE INSTALACIJE

- Proverite spojeve sa ulaznim cevima za vodu, slavinom za vodu i ispusnim crevom kako biste detektovali moguće probleme nastale usled promena u pritisku vode. Ukoliko spojevi popuste ili počnu da cure, zatvorite slavinu i popravite ih. Uređaj počnite da upotrebljavate tek nakon što kvalifikovane osobe obavе adekvatnu instalaciju cevi i creva.
- Tokom rada, staklena vrata mogu postati izuzetno vrela. Kada je mašina u funkciji, držite decu i kućne ljubimce što dalje od nje.
- Ulazna i izlazna creva za vodu je potrebno instalirati na bezbedan način, tako da ne dođe do njihovog oštećenja. U suprotnom, može doći do curenja vode.
- Nemojte skidati filter na pumpi za ispuštanje vode sve dok u uređaju još uvek ima vode. Može doći do ispuštanja velike količine vode, uz rizik od poparivanja usled upotrebe vrele vode.

RAD I ODRŽAVANJE



UPOZORENJE!

- Nemojte nikada zaustavljati rad mašine za pranje i sušenje veša pre završetka ciklusa sušenja, izuzev u slučaju da veš odmah izvadite i rasprostrete kako biste omogućili rasipanje toplote.
- Nemojte upotrebljavati mašinu za pranje i sušenje veša ukoliko su za čišćenje konkretnog veša prethodno upotrebljavane industrijske hemikalije. Rizik od nastanka eksplozije.
- Nikada nemojte upotrebljavati zapaljive, eksplozivne ili toksične rastvarače. Nemojte upotrebljavati benzin, alkohol i slično umesto deterđentata. Birajte isključivo one deterđente koji su pogodni za mašinsko pranje.
- Uverite se da su svi džepovi ispražnjeni. Oštri i kruti predmeti, poput novčića, broševa, eksera, šrafova, kamenčića i dr. mogu naneti ozbiljna oštećenja ovoj mašini.
- Pre nego što garderobu stavite u uređaj, iz džepova izvadite sve predmete, poput upaljača i šibica.
- Temeljno isperite veš koji ste ručno prali.
- Nemojte sušiti neoprane komade garderobe u uređaju.
- Pre sušenja u uređaju, veš koji je zaprljan supstancama poput kuhinjskog ulja, acetona, alkohola, benzina, kerozina, sredstava za uklanjanje fleka, terpentina, voska i sredstava za uklanjanje voska potrebno je oprati u vreloj vodi koja sadrži dodatnu količinu deterđenta.
- Veš koji u sebi sadrži sunderastu gumu (sunder od lateksa), kapice za tuširanje, vodootpornu tkaninu,

komade sa gumenom postavom i odeću ili jastuke koji sadrže delove od sunderaste gume ne treba sušiti u mašini.

- Omekšivače tkanine ili slične proizvode bi trebalo upotrebljavati u skladu sa preporukama navedenim na uputstvu za njih.
- Nikada nemojte pokušavati da vrata otvarate uz upotrebu sile. Vrata će se otključati ubrzo nakon završetka ciklusa.
- Nemojte vrata zatvarati uz upotrebu prekomerne sile. Ukoliko imate poteškoće prilikom zatvaranja vrata, proverite da li je veš pravilno ubačen i raspoređen.
- Pre svakog postupka čišćenja i održavanja, kao i nakon svake upotrebe, iskopčajte uređaj i zatvorite slavinu.
- Nemojte nikada čistiti uređaj tako što ćete ga polivati vodom. Rizik od strujnog udara
- Kako bi se izbegao nastanak opasnosti, popravke obavlja isključivo proizvođač, njegov ovlašćeni serviser ili lica sa sličnim kvalifikacijama. Proizvođač se neće smatrati odgovornim za oštećenja koja su svojim intervencijama izazvala neovlašćena lica.

TRANSPORT

- Pre obavljanja transporta:
 - Potrebno je da stručno lice ponovo postavi šrafove na mašinu.
 - Vodu koja se zadržala unutar mašine potrebno je ispustiti.
- Ovaj uređaj je težak. Budite pažljivi prilikom premeštanja. Prilikom podizanja, nikada nemojte mašinu držati za isturene delove. Vrata mašine se ne smeju upotrebljavati kao drška.

PREDVIĐENA UPOTREBA

Proizvod je namenjen isključivo za upotrebu u domaćinstvu i za tkanine u količinama karakterističnim za domaćinstvo, adekvatnim za mašinsko pranje i sušenje. Uređaj je namenjen isključivo za upotrebu u zatvorenom prostoru i nije predviđen za ugradnju. Upotreba uređaja treba da uvek bude usklađena sa ovim uputstvima. Uređaj nije namenjen za komercijalnu upotrebu. Svaka drugačija upotreba se smatra neadekvatnom. Proizvođač ne snosi odgovornost za oštećenja ili povrede nastale kao rezultat takve upotrebe.

- Ovaj uređaj je predviđen za upotrebu u domaćinstvima i sličnom okruženju poput:
 - Kuhinja za osoblje u prodavnicama, kancelarijama i drugom radnom okruženju;
 - Poljoprivrednih domaćinstava;
 - Hotela, motela i ostalih objekata rezidencijalnog tipa, gde se stavlja na raspolaganje klijentima;
 - Objekata koji pružaju uslugu noćenja sa doručkom;
 - Zajedničkih prostorija u stambenim blokovima ili samouslužnih perionica.

Pakovanje/Stari uređaj



Ova oznaka ukazuje da proizvod u EU ne treba odlagati zajedno sa drugim otpadom iz domaćinstva. Da biste sprečili potencijalnu štetu po životnu sredinu ili zdravlje ljudi koja nastaje nekontrolisanim odlaganjem otpada, odgovorno reciklirajte proizvod kako biste promovisali održivu ponovnu upotrebu materijalnih resursa. Za odlaganje upotrebljenog uređaja koristite sisteme za sabiranje otpada ili kontaktirajte maloprodajni objekat u kome ste proizvod kupili. Oni Vaš proizvod mogu preuzeti i reciklirati na način bezbedan po životnu okolinu.

POSTAVLJANJE

Opis proizvoda

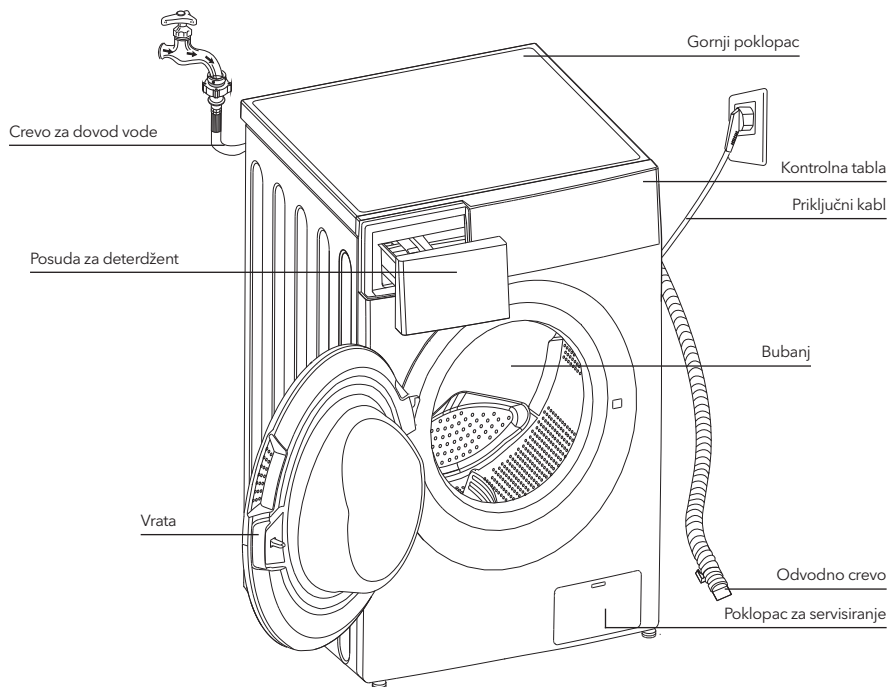

NAPOMENA

- Slika proizvoda je data isključivo u ilustrativne svrhe. Za pravi izgled proizvoda, pogledajte uređaj koji ste kupili.

Dodatna oprema



Poklopci x 4



1 x Crevo za dovod
hladne vode



Korisničko uputstvo

Prostor u kome se uređaj postavlja

⚠ UPOZORENJE!

- Važno je da proizvod bude stabilan kako bi se sprečilo njegovo pomeranje tokom rada! Uverite se da je mašina iznivelesana i stabilna.
- Uverite se da proizvod nije postavljen preko priključnog kabl.
- Postarajte se da postoji minimalno rastojanje između zidova i uređaja, na način prikazan na slici.

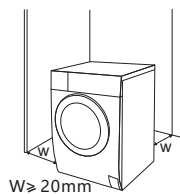

Pre postavljanja mašine, potrebno je da pronađete mesto sa sledećim karakteristikama:

1. Ima čvrstu, suhu i ravnu površinu.
2. Nije izloženo direktnim zracima sunca.
3. U dovoljnoj meri je provetreno.
4. Ima sobnu temperaturu iznad 0°C.
5. Držite što dalje od izvora toplote, poput uređaja u kojima se sagoreva uglj ili gas.



Raspakivanje mašine za pranje i sušenje veša

⚠ UPOZORENJE!

- Ambalaža (npr. folija, stiropor) može biti opasna za decu.
- Postoji rizik od gušenja! Kompletnu ambalažu držite na bezbednoj udaljenosti od dece.

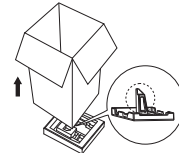

1. Uklonite kartonsku kutiju i delove od stiropora.
2. Podignite mašinu za pranje veša i skinite osnovu na kojoj se proizvod nalazi. Uverite se da je mali trougaoni sunder uklonjen zajedno sa osnovom. Ukoliko to nije slučaj, položite proizvod postrance, a zatim rukom skinite mali sunder sa dna proizvoda.
3. Uklonite traku kojom su pričvršćeni priključni kabl i odvodno crevo.
4. Izvadite dovodno crevo iz bubnja

Uklanjanje transportnih šrafova

⚠ UPOZORENJE!

- Pre upotrebe proizvoda, morate ukloniti transportne šrafove koji se nalaze na zadnjoj strani proizvoda.



Pomoću ključa, popustite 4 šrafa za transport

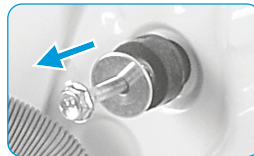

Skinite šrafove zajedno gumenim elementima i sačuvajte ih

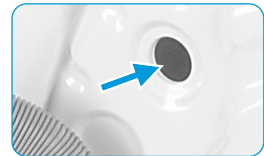

Zapušite otvore pomoću transportnih čepova za otvore

Nivelisanje mašine za pranje i sušenje veša

⚠ UPOZORENJE!

- Navojni prstenovi za pričvršćivanje moraju na svim nožicama biti dobro pričvršćeni za kućište.

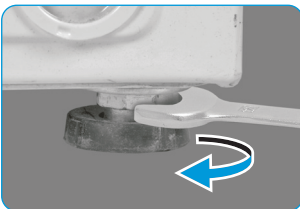

1. Popustite navojni prsten za pričvršćivanje.
2. Okrećite nožicu sve dok ne dodirne pod.
3. Podesite nožice i fiksirajte navojne prstenove pomoću ključa. Uverite se da je mašina iznivelisana i stabilna.

Povezivanje dovodnog creva za vodu

⚠ UPOZORENJE!

- Da biste sprečili curenje ili oštećenja prouzrokovana vodom, pratite uputstva data u ovom poglavlju!
- Nemojte savijati, lomiti, prepravljati, niti seći dovodno crevo za vodu.



Povežite crevo za dovod vode sa ulaznim ventilom za vodu i slavinom za hladnu vodu, na način prikazan na slici.



☰ NAPOMENA

- Povežite rukom, bez upotrebe alata. Proverite da li su spojevi dobro pričvršćeni.

Odvodno crevo

⚠ UPOZORENJE!

- Nemojte savijati, niti istezati odvodno crevo.
- Pravilno postavite odvodno crevo. U suprotnom, može doći do curenja vode usled oštećenja.

Odvodno crevo se može povezati na dva načina:

1. Stavite ga u slivnik za vodu.

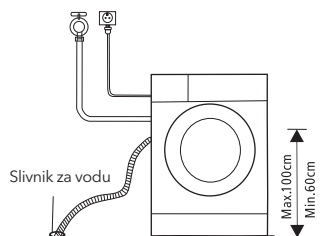

2. Povežite ga sa dodatnom ispusnom cevi slivnika za vodu.

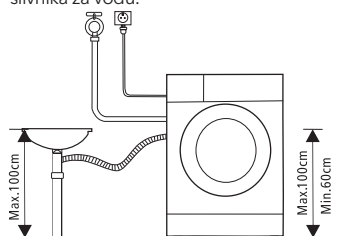

RAD UREĐAJA

Brzi početak

! OPREZI

- Pre pranja veša, proverite da li je uređaj pravilno postavljen.
- Pre nego što je izašao iz fabrike, Vaš uređaj je prošao kroz kompletnu proveru. Da biste uklonili preostalu vodu i neutralisali potencijalne neprijatne mirise, pre prve upotrebe se preporučuje da očistite svoj uređaj. Ovo se vrši aktiviranjem programa za pamuk (Cotton) na 90°C, bez veša i deterdženta.

≡ KALIBRACIJA

Za najbolje performanse mašine za pranje veša, preporučuje se njena kalibracija. Uređaj može da detektuje količinu veša u bubnju. Ovom funkcijom se vrši optimizacija performansi proizvoda maksimalnim smanjenjem potrošnje energije i vode, što Vam donosi uštedu u smislu novca i vremena. Iz tog razloga, za najbolju upotrebu uređaja se preporučuje obavljanje njegove kalibracije.

1. Izvadite svu dodatnu opremu iz bubnja i zatvorite vrata;
2. Prikopčajte utikač u strujnu utičnicu;
3. Uključite mašinu za pranje i sušenje veša i istovremeno pritisnite tastere „Delay“ (Odloženi start) i „Temp.“ (Temperatura) u trajanju od 10 sekundi, sve dok se na displeju ne pojavi „t19“;
4. Pritisnite taster ▷|| kako biste aktivirali uređaj i sačekajte dok se na displeju ne pojavi „****“.

1. Pre pranja veša

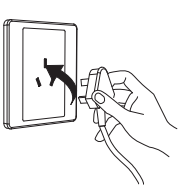

Uključite u struju



Pustite vodu

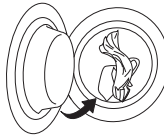

Napunite vešom

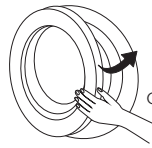

Zatvorite vrata

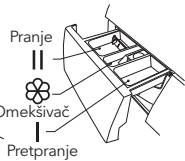

Dodajte deterdžent

≡ NAPOMENA

- Ukoliko izaberete funkciju pretpranja, potrebno je dodati deterdžent u pregradu I.

2. Pranje



Uključite

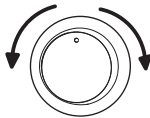

Izaberite program



Izaberite funkciju ili zadržite podrazumevana podešavanja

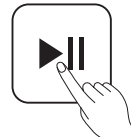

Pritisnite taster Početak/ Pauza kako biste aktivirali program

3. Nakon pranja

Alarm se zvučno oglašava, a na displeju stoji „End“ (Kraj ciklusa).

Pre svakog pranja

- Radni uslovi mašine trebalo bi da se kreću od (0 do 40)°C. Ukoliko uređaj upotrebljavate na temperaturama nižim od 0°C, može doći do oštećenja ulaznog ventila i odvodnog sistema. Ukoliko se nalazi u okruženju u kome je temperatura 0°C ili niža, mašinu je potrebno preneti u okruženje sa normalnom sobnom temperaturom kako biste pre upotrebe bili sigurni da u dovodnom crevu za vodu i odvodnom crevu nema zamrznute vode.
- Pre pranja, proverite etikete na vešu i pojašnjenja za upotrebu deterdženta. Za adekvatno mašinsko pranje, upotrebljavajte deterdžente koji ne proizvode penu ili je proizvode u manjoj meri.

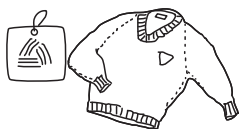

Proverite etiketu i odaberite program



Izvadite predmete iz džepova



Prevezite dugačke trake, zakopčajte rasflesuse i zakopčajte dugmad

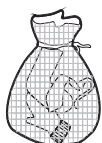

Manje komade veša stavite u jastučnicu



Obrnite garderobu koja se lako čeba na naličje. Isto učinite i sa garderobom koja ima duga vlakna

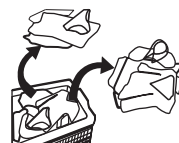

Sortirajte veš prema teksturi

⚠ UPOZORENJE!

- Pranje jednog komada veša može dovesti do značajne neizbalansiranosti uređaja, zbog čega se može uključiti alarm. Stoga se preporučuje dodavanje još jednog ili dva komada veša, kako bi proces ispuštanja vode tekao glatko.
- Ne perite veš koji je prethodno bio u kontaktu sa kerozinom, benzinom, alkoholom i drugim zapaljivim materijalima.

Posuda za deterdžent

- I Deterdžent za pretpranje
- II Deterdžent za pranje
- ☼ Omekšivač
- ☉ Otpustite taster kako biste izvadili pregradu za deterdžent

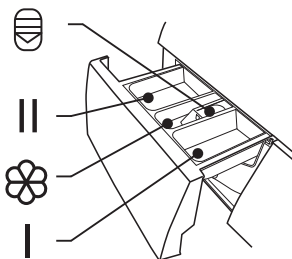

⚠ OPREZ!

- Deterdžent je neophodno dodati u „pregradu I“ samo ukoliko izaberete funkciju pretpranja.

Program	I	II	☼
1 Hour W/D (Pranje/sušenje za 1 sat)		●	○
Cotton (Pamuk)	○	●	○
Mix (Kombinovani veš)	○	●	○
Synthetic (Sintetika)	○	●	○
Wash and Dry (Pranje i sušenje)		●	○
Dry Only (Samo sušenje)			
Air Wash (Pranje vazduhom)			
Spin Only (Samo centrifuga)			

Program	I	II	☼
Rinse & Spin (Ispiranje i centrifuga)			○
ECO 40-60		●	○
Intensive (Intenzivno pranje)		●	○
Jeans (Teksas)	○	●	○
Wool (Vuna)		●	○
20°C		●	○
Quick (Brzo pranje) 15'		●	○

● Obavezno

○ Opciono

Preporuke u vezi sa deterdžentom

Preporučeni deterdžent za pranje	Ciklusi pranja	Temp. pranja	Tip veša i tkanina
Snažni deterdžent sa sredstvima za izbeljivanje i optičkim izbeljivačima	Cotton (Pamuk), ECO 40-60, Mix (Kombinovani veš), Intensive (Intenzivno pranje)	20/30/ 40/60	Beli veš od pamuka ili lana otpornog na iskvavanje
Deterdžent za pranje obojenog veša, bez sredstava za izbeljivanje i optičkih izbeljivača	Cotton (Pamuk), ECO 40-60, Mix (Kombinovani veš), Intensive (Intenzivno pranje)	Hladno/ 20/ 30/40	Obojeni veš od pamuka ili lana
Deterdžent za pranje obojenog veša ili blagi deterdžent bez optičkih izbeljivača	Synthetic (Sintetika)	Cold/ 20/ 30/ 40	Obojeni veš od vlakana lakih za održavanje i sintetičkih materijala
Blagi deterdžent za pranje	Synthetic (Sintetika)	20 /30	Delikatne tkanine, svila, viskoza
Specijalni deterdžent za vunu	Wool	20/30	Vuna

NAPOMENA

- Pre nego što zgrudvane ili slepljene deterdžente ili dodatna sredstva sipate u pregradu za deterdžent, možete ih razblažiti u malo vode kako biste sprečili začepljenje ulaznog dela pregrade za deterdžent i prelivanje vode.
- Izaberite odgovarajući tip deterdženta za najbolji učinak prilikom pranja uz minimalnu potrošnju vode i struje.
- Za postizanje najboljih rezultata prilikom pranja, važno je upotrebiti odgovarajuću dozu deterdženta.
- Ukoliko bubanj nije napunjen do maksimalnog kapaciteta, stavite manju količinu deterdženta.
- Uvek prilagodite količinu deterdženta stepenu tvrdoće vode. Ukoliko je voda iz Vašeg vodovoda meka, upotrebite manje deterdženta.
- Količinu deterdženta odredite prema stepenu zaprljanosti veša. Manje zaprljana garderoba zahteva manje deterdženta.
- Visoko-koncentrovani deterdžent (kompaktni deterdžent) zahteva posebnu preciznost prilikom doziranja.

Znaci prekomerne količine deterdženta uključuju sledeće:

- stvaranje velike količine pene
- loši rezultati pranja i ispiranja

Znaci nedovoljne količine deterdženta uključuju sledeće:

- veš poprima sivu boju
- formiranje sloja kamenca na bubnju, grejaču i/ili vešu

Kontrolna tabla

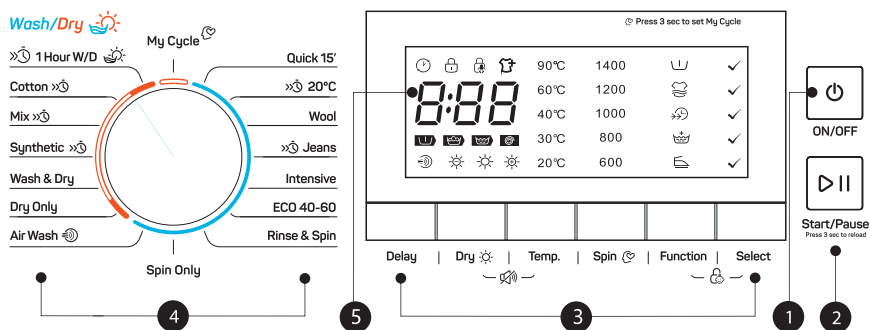

NAPOMENA

- Slika je data isključivo u ilustrativne svrhe. Za pravi izgled proizvoda, pogledajte uređaj koji ste kupili.

1. On/Off (Uključeno/Isključeno)

Za uključivanje i isključivanje uređaja.

2. Start/Pause (Početak/Pauza)

Za započinjanje ili pauziranje Vašeg programa pranja.

3. Opcije

Ovi tasteri Vam omogućavaju da izaberete dodatne funkcije, pri čemu će pomenuti tasteri nakon odabira zasvetleti.

4. Programi

Dostupno u zavisnosti od tipa veša.

5. Displej

Na displeju su prikazana podešavanja, procenjeno preostalo vreme, opcije i statusne poruke.

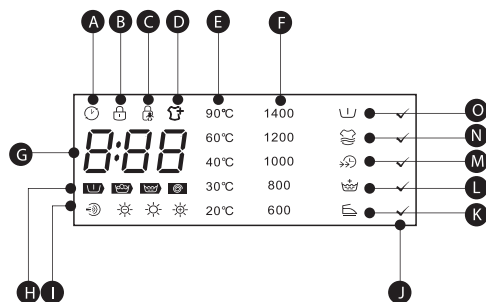

- | | |
|--|---|
| A Displej | J Select |
| B Zaključavanje vrata | K Anti-crease |
| C Zaključavanje zbog bezbednosti dece | L Extra Rinse |
| D Dodavanje veša | M Speed Wash |
| E Temperatura | N Extra Wash |
| F Brzina centrifugiranja | O Prewash |
| G Vreme trajanja ciklusa pranja | Početak odložen za 125 |
| H Greška | Ciklus završen E20 |
| I Pretpranje-Pranje-Ispiranje-Centrifugiranje | |
| | Sušenje vazduhom-Blago sušenje-Normalno sušenje-Potpuno sušenje |



Programi

Program	Težina veša (kg)	Vreme prikazano na displeju
	8.0	8.0
☀️ 1 Hour W/D (Pranje/sušenje za 1 sat)	1.0/1.0	0:58
☀️ Cotton (Pamuk)	8.0/6.0	2:59
☀️ Mix (Kombinovani veš)	8.0/6.0	0:58
☀️ Synthetic (Sintetika)	4.0/4.0	2:45
☀️ Wash and Dry (Pranje i sušenje)	6.0/6.0	5:11
☀️ Dry Only (Samo sušenje)	-/6.0	4:14
Air Wash (Pranje vazduhom)	1.0	0:30
Spin Only (Samo centrifuga)	8.0	0:12
Rinse & Spin (Ispiranje i centrifuga)	8.0	0:20
ECO 40-60	8.0	3:35
Intensive (Intenzivno pranje)	8.0	3:48
Delicate (Delikatan veš)	2.0	0:50
Wool (Vuna)	2.0	1:07
20°C	4.0	1:01
Quick (Brzo pranje) 15'	2.0	0:15

**NAPOMENA**

Parametri navedeni u ovoj tabeli su namenjeni isključivo za informisanje korisnika. Realni parametri se mogu razlikovati od parametara navedenih u prethodnoj tabeli

WW86491M						
Ciklus	Nominalni kapacitet u kg	Trajanje ciklusa u č:min	Potrošnja energije u kWh/ciklusu	Potrošnja vode u litrima/radnom ciklusu	Najviša temperatura °C	Preostala vlaga u % / Brzina centrifugiranja
20°C	4.0	1:01	0.15	50	20	65%/1000
Cotton (Pamuk) 60°C	8.0	3:44	1.498	70	60	53%/1400
Intensive (Intenzivno pranje)	8.0	3:48	1.100	70	40	70%/800
Mix (Kombinovani veš)	8.0	1:20	0.75	65	40	70%/800
Quick (Brzo pranje) 15'	2.0	0:15	0.030	40	Hladno	75%/800
ECO 40-60	8.0	3:38	0.871	64	40	53%/1400
	4.0	2:48	0.530	46.3	33	53%/1400
	2.0	2:48	0.205	33.4	23	53%/1400
Wash and Dry (Pranje i sušenje)	6.0	9:30	4.680	108.4	39	0%/1400
		6:40	2.400	63.5	27	0%/1400

- Gorenavedeni podaci su dati isključivo u informativne svrhe, a mogu se menjati zavisno od uslova prilikom realne upotrebe uređaja.
 - Za sve programe, izuzev programa ECO 40-60 i ciklusa Wash and Dry (Pranje i sušenje), prikazane su samo okvirne vrednosti.
 - Prema Uredbi (EU) 1061/2010, Klasa energetske efikasnosti u EU je: A
Program za testiranje energetske efikasnosti: Intensive (Intenzivno pranje); Brzina centrifugiranja: Maksimalna brzina; Temp.: 60°C; Ostali parametri podešeni na podrazumevano.
Težina veša za model od 8,0 kg: 6,0 kg.
 - Prema Uredbi (EU) 2019/2023, Klasa energetske efikasnosti u EU je: E
Program za testiranje energetske efikasnosti: ECO 40-60/ Wash and Dry (Pranje i sušenje).
ECO 40-60: podešeno na podrazumevano
Polovina težine veša za model od 8,0 kg: 4,0 kg.
Četvrtina težine veša za model od 8,0 kg: 2,0 kg.
Wash and Dry (Pranje i sušenje): nivo sušenja:  (Extra Dry - Potpuno sušenje); Ostali parametri podešeni na podrazumevano. Težina veša za model od 8,0 kg: 6,0 kg.
Polovina težine veša za model od 6,0 kg: 3,0 kg
- Maksimalna količina suvih tkanina koje je moguće tretirati u okviru zasebnog ciklusa
 - Najviša temperatura veša dostignuta u toku ciklusa pranja u trajanju od najmanje 5 minuta.
 - Vlaga koja preostane nakon ciklusa pranja, izražena u procentima sadržaja vode, i brzina centrifugiranja pri kojoj je ova vrednost postignuta.
 - Programom ECO 40-60 se može zajedno, u okviru istog ciklusa, oprati normalno zaprljan pamučni veš, na čijoj deklaraciji stoji da ga je moguće prati na temperaturama od 40°C ili 60°C. Ovaj program se koristi za procenu stepena usaglašenosti sa uredbom (EU) 2019/2023.
 - Programom Wash and Dry (Pranje i sušenje), nivo sušenja podešen na  "Extra Dry (Potpuno sušenje), može se zajedno, u okviru istog ciklusa, oprati normalno zaprljan pamučni veš, na čijoj deklaraciji stoji da ga je moguće prati na temperaturama od 40°C ili 60°C, i osušiti tako da ga je moguće odmah odložiti u ormar.
Ovaj program se koristi za procenu stepena usaglašenosti sa uredbom (EU) 2019/2023.

Generalno, najefikasniji u smislu potrošnje energije su programi koji rade na nižim temperaturama, a traju duže.

Ukoliko mašinu za pranje i sušenje veša u domaćinstvu napunite do kapaciteta naznačenog za određeni program, pružićete svoj doprinos uštedi energije i vode.

Brzina centrifugiranja utiče na stepen buke i preostali sadržaj vlage: što je brzina centrifugiranja tokom faze centrifugiranja veća, to je buka veća, a preostali sadržaj vlage niži.

OPREZ!

- Ukoliko dođe do prekida u snabdevanju električnom energijom prilikom rada mašine, odabrani program će biti sačuvan u posebnoj memoriji. Nakon što snabdevanje električnom energijom bude ponovo uspostavljeno, mašina će nastaviti da radi u pomenutom programu.

Programi

Dostupni su različiti programi, zavisno od tipa veša.

Programi	
1 Hour W/D (Pranje/sušenje za 1 sat)	Za sintetičku garderobu manjih dimenzija ili za majice, ograničenje u smislu težine veša iznosi 1 kg (otprilike 4 majice).
Cotton (Pamuk)	Izdržljive tkanine, tkanine otporne na visoke temperature, izrađene od pamuka ili lana.
Mix (Kombinovani veš)	Kombinovani veš koji se sastoji od pamučnih i sintetičkih tkanina.
Synthetic (Sintetika)	Za pranje sintetičkih komada garderobe, na primer: majica, kaputa, komada od kombinovanih materijala. Prilikom pranja pletenih tkanina, potrebno je smanjiti količinu deterdženta zbog labave konstrukcije njihovih niti i lakog stvaranja pene.
Wash and Dry (Pranje i sušenje)	Standardni program za uštedu energije.
Dry Only (Samo sušenje)	Odaberite ovaj program da biste osušili veš, temperaturne vrednosti se razlikuju. Vreme trajanja procesa sušenja zavisi od količine veša.
Air Wash (Pranje vazduhom)	Veš se bez vode, a pri visokoj temperaturi, okreće u bubnju radi uklanjanja neprijatnih mirisa.
Spin Only (Samo centrifuga)	Dodatno centrifugiranje, uz mogućnost biranja brzine centrifugiranja.
Rinse & Spin (Ispiranje i centrifuga)	Dodatno ispiranje, uz centrifugiranje.
ECO 40-60	Ovaj program je posebno dizajniran za pranje prošivenih kaputa. Podrazumevana temperatura je 40, bez mogućnosti odabira, pogodno za pranje veša na temperaturama od oko 40°C - 60°C.
Intensive (Intenzivno pranje)	Vreme pranja je produženo u cilju poboljšanja efekta pranja.
Jeans (Teksas)	Za delikatne tkanine koje se peru, npr. tkanine izrađene od svile, satena, sintetičkih niti ili kombinovanih materijala.
Wool (Vuna)	Vuna koja se pere ručno ili mašinski, ili tkanine bogate vunom. Posebno blag program pranja kojim se sprečava skupljanje veša, duže pauze u okviru programa (tkanine miruju u tečnosti koja se koristi za pranje).
20°C	Podrazumevana temperatura od 20°C, moguće je odabrati hladnu vodu.
Quick (Brzo pranje) 15'	Izuzetno kratak program od približno 15 minuta, pogodan za blago zaprljan veš u malim količinama.

Opcija

Ciklus	Podrazumevana temp. (°C)	Podrazumevana brzina centrifugiranja u rpm	Dodatne funkcije
		1400	
Quick (Brzo pranje) 15'	Hladno	800	
20°C	20	1000	
Wool (Vuna)	40	600	
Jeans (Teksas)	30	1000	
Intensive (Intenzivno pranje)	40	800	
ECO 40-60	--	1400	
Rinse & Spin (Ispiranje i centrifuga)	--	1000	
Spin Only (Samo centrifuga)	--	1000	
Air Wash (Pranje vazduhom)	--	--	
Dry Only (Samo sušenje)	--	1200	
Wash and Dry (Pranje i sušenje)	--	1400	
Synthetic (Sintetika)	40	1200	
Mix (Kombinovani veš)	40	800	
Cotton (Pamuk)	40	1400	
1 Hour W/D (Pranje/sušenje za 1 sat)	Hladno	1400	

NAPOMENA

- Za podatke o maksimalnoj brzini prilikom centrifugiranja, vremenu trajanja programa i ostalim informacijama u vezi sa programima ECO 40-60 i Wash and Dry (Pranje i sušenje), pogledajte sadržaj na strani sa karakteristikama proizvoda.
- U tabeli je navedeno u okviru kojih ciklusa je moguće uneti izmene i koje su to opcije, kao i da li određenu izmenu nije moguće uneti za dati ciklus.

Delay

Odloženi start

Podešavanje funkcije Delay (Odloženi start):

1. Izaberite program
2. Pritisnite taster Delay (Odloženi start) kako biste odabrali vreme (vreme odlaganja starta se kreće u opsegu od 0 do 24 H.)
3. Pritisnite taster [Start/Pauza] (Početak/Pauza) kako biste aktivirali funkciju odloženog starta.



Izaberite program



Podesite vreme



Aktivirajte odbrojavanje

Otkazivanje funkcije Delay (Odloženi start):

Pritisnite taster [Delay] (Odloženi start) sve dok na displeju ne bude stajalo 0H. Potrebno je pritisnuti pre započinjanja programa.

Ukoliko je program već aktiviran, trebalo bi ga isključiti kako biste podesili novi.

OPREZI!

Ukoliko dođe do prekida u snabdevanju električnom energijom prilikom rada mašine, odabrani program će biti sačuvan u posebnoj memoriji. Nakon što snabdevanje električnom energijom bude ponovo uspostavljeno, mašina će nastaviti da radi u pomenutom programu.

**Pretpranje**

Opcija Pretpranje omogućava dodatno pranje pre glavnog pranja i pogodna je za spiranje prašine sa površine veša. Kada izaberete ovu opciju, potrebno je da u pregradu (I) stavite deterdžent.

**Dodatno pranje**

Za veoma zaprljanu odeću, odaberite ovu funkciju. Tako ćete produžiti vreme i intenzitet pranja kako biste unapredili efekat pranja.

**Brzo pranje**

Kada izaberete ovu opciju, skraćujete vreme trajanja ciklusa pranja.

**Dodatno ispiranje**

Kada izaberete ovu opciju, veš se još jednom ispira.

**Moj ciklus**

Za memorisanje često upotrebljavanog programa.

Nakon odabira programa i podešavanja opcija, pritisnite taster [Speed] (Brzina centrifugiranja) u trajanju od 3 sek. pre početka pranja. Podrazumevano podešavanje za ciklus je Cotton (Pamuk).

**Opcija protiv gužvanja**

Opciju protiv gužvanja možete aktivirati kako biste smanjili gužvanje veša.

Temp.

Temp.

Pritisnite ovaj taster kako biste regulisali temperaturu (Cold (Hladno), 20 °C, 30°C, 40°C, 60°C, 90°C)

**Dodavanje veša**

Ovaj postupak možete obaviti u toku pranja. Postupak nije bezbedan sve dok se bubanj okreće i u njemu ima velike količine vrele vode, a vrata uređaja se ne mogu otvoriti primenom sile.

Zadržite pritisak na tasteru [Start/Pause] (Početak/Pauziranje) u trajanju od 3 sekunde kako biste dodali veš u toku ciklusa pranja. Pratite sledeće korake:

1. Sačekajte da se bubanj u potpunosti zaustavi.
2. Vrata uređaja će se otključati.
3. Kada dodate željeni veš, zatvorite vrata uređaja i pritisnite taster [Start/Pause] (Početak/Pauziranje).



Zadržite pritisak na tasteru [Start/Pause] (Početak/Pauziranje) u trajanju od 3 sekunde



Dodajte željeni veš



Pritisnite taster Start (Početak)

**Sušenje**

Uzastopno pritisnite taster Sušenje kako biste izabrali stepen sušenja: Potpuno sušenje/Normalno sušenje (Normalno)/Blago sušenje (Blago).

 Izuzetno snažno sušenje: U slučaju da vam je veš potreban što pre, možete izabrati ovu funkciju

 Normalno sušenje (Normalno): Normalni postupak sušenja veša

 Blago sušenje (Blago): Samo za delimično sušenje veša

 Sušenje na temperaturi vazduha: Veš se rotira kako bi se uklonili čudni mirisi.

- Saveti za sušenje:
 - Nakon centrifugiranja, veš je potrebno sušiti.
 - Da biste osigurali kvalitetno sušenje veša, sortirajte ga prema tipu i temperaturi sušenja.
 - Prilikom sušenja sintetičke, trebalo bi podesiti odgovarajuće vreme sušenja.
 - Ukoliko želite da nakon sušenja ispeglate veš, sačekajte neko vreme.
- Veš koji nije pogodan za sušenje
 - Posebno delikatni komadi veša poput sintetičkih zavesa, vune i svile, veša sa metalnim dodacima,

najlonskih čarapa, i glomazni veš poput jakni, prekrivača za krevete, ćebadi, vreća za spavanje i jorgana, se ne smeju sušiti.

- Veš koji sadrži sunderaste elemente ili materijale nalik sunderu se ne smeju sušiti u mašini.
- Veš koji sadrži ostatke ulja ili lakova za kosu, skidače laka za nokte ili slične rastvore ne sme se sušiti u mašini, jer se time sprečava stvaranje štetnih isparenja.

Function **Potvrda odabira opcije**
Za odabir funkcije Pre Wash (Prepranje), Extra Rinse (Dodatno ispiranje), Extra Wash (Dodatno pranje), Night Wash (Noćno pranje) ili Antri-crease (Protiv gužvanja).

Select **Potvrda odabira opcije**
Za potvrdu odabira funkcije Pre Wash (Prepranje), Extra Rinse (Dodatno ispiranje), Speed Wash (Brzo pranje), Extra Rinse (Dodatno ispiranje) ili Antri-crease (Protiv gužvanja).

Spin **Centrifugiranje**
Pritisnite taster kako biste promenili brzinu.
1400 : 0 - 6 0 0 - 800-1000-1200-1400

 **Zaključavanje zbog bezbednosti dece**
Sprečava decu da na neodgovarajući način rukuju uređajem.

Function **Select** Zadržite pritisak na tasterima [Function] (Funkcija) i [Select] (Izaberi) u trajanju od 3 sekunde, sve dok se ne oglasi zvučni signal

OPREZ!

Nakon aktiviranja funkcije Child Lock (Zaključavanje zbog bezbednosti dece) i početka rada programa, indikator funkcije Child Lock (Zaključavanje zbog bezbednosti dece) će se uključiti, a na displeju će se na svakih 0,5 sekundi smenjivati oznaka CL (Zaključavanje zbog bezbednosti dece) i preostalo vreme. Pritiskom na neki drugi taster, indikator funkcije Child Lock (Zaključavanje zbog bezbednosti dece) će početi da treperi u trajanju od 3 sekunde. Po završetku programa pranja, oznake CL (Zaključavanje zbog bezbednosti dece) i END (Ciklus završen) će se smenjivati na svakih 0,5 sekundi u trajanju od 10 sekundi, a zatim će lampice funkcije Child Lock (Zaključavanje zbog bezbednosti dece) treperiti u trajanju od 3 sekunde.

- Funkciju Child Lock (Zaključavanje zbog bezbednosti dece) je moguće deaktivirati isključivo pritiskom i zadržavanjem pritiska na pomenuta dva tastera. Do deaktiviranja neće doći čak ni nakon što se prekine napajanje, isključi uređaj ili završi program.
- Aktiviranjem funkcije "Child Lock" (Zaključavanje zbog bezbednosti dece) zaključaće se svi tasteri izuzev tastera Power (Uključivanje/Isključivanje) i Child Lock (Zaključavanje zbog bezbednosti dece).
- Pre nego što odaberete program i pokrenete ciklus pranja, deaktivirajte funkciju Child Lock (Zaključavanje zbog bezbednosti dece).

Utišavanje zvučnog signala



Odaberite program

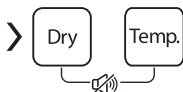

Pritisnite tastere [Dry] (Sušenje) i [Temp.] (Temperatura) u trajanju od 3 sek., zvuk alarma je postavljen na nečujan.

Da biste aktivirali zvučni signal, ponovo pritisnite pomenuta dva tastera u trajanju od 3 sekunde. Ovo podešavanje će biti aktivirano sve do sledećeg resetovanja.

OPREZ!

- Nakon što utišate zvučni signal, zvuci uređaja se više neće aktivirati.

ODRŽAVANJE

Čišćenje i održavanje

⚠ UPOZORENJE!

- Pre nego što započnete sa održavanjem, izvucite kabal iz utičnice i zavrnite slavinu.

Čišćenje kućišta

Pravilnim održavanjem, možete produžiti životni vek mašini za pranje veša. Po potrebi, njene površine se mogu čistiti razblaženim, neabrazivnim i neutralnim deterdžentom. Ukoliko dođe do preliivanja vode, odmah obrišite vlažnom krpom. Izbegavajte kontakt sa oštrim predmetima.



☰ NAPOMENA

- Zabranjena je upotreba mravlje kiseline i rastvarača na bazi razblažene mravlje kiseline ili sličnih proizvoda, kao što su alkohol, rastvarači ili hemijski proizvodi itd.

Čišćenje bubnja

Rđu koju metalni predmeti stvore unutar bubnja trebalo bi odmah ukloniti pomoću deterdženata bez hlora. Nikada ne koristite čeličnu vunu.

☰ NAPOMENA

- Ne stavljajte veš u mašinu za pranje veša tokom ciklusa čišćenja bubnja.

Čišćenje zaptivne gume i stakla na vratima

Posle svakog pranja, obrišite staklo i zaptivnu gumu kako biste uklonili fina vlakna i mrlje. Naslage finih vlakana mogu da dovedu do curenja. Posle svakog pranja, uklonite novčiće, dugmad i druge predmete koji se mogu naći u zaptivnoj gumi. Da biste osigurali normalan rad uređaja, svakog meseca očistite zaptivku i staklo na vratima.



Čišćenje ulaznog filtera

☰ NAPOMENA

- Smanjeni protok vode ukazuje na potrebu za čišćenjem filtera.

1. Zatvorite slavinu i skinite sa nje crevo za dovod vode.
2. Četkicom očistite filter.
3. Odšrafite crevo za dovod vode sa poledine mašine. Izvadite filter pomoću dugih klešta.
4. Upotrebite četkicu kako biste očistili filter.
5. Ponovo postavite filter na deo za dovod vode i ponovo povežite crevo za dovod vode.
6. Da biste osigurali normalan rad uređaja, na svaka 3 meseca očistite ulazni filter

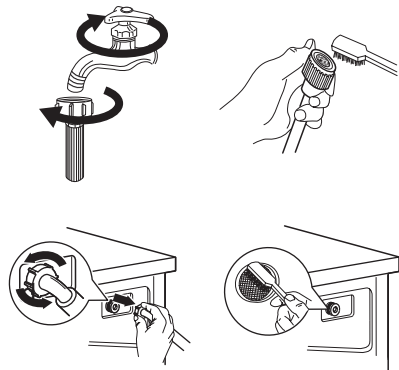

Očistite pregradu za deterdžent

1. Pritisnite deo za otpuštanje [] na poklopcu pregrade za omekšivač i izvucite fioku sa pregradama iz otvora. Očistite unutrašnjost otvora četkicom.
2. Podignite poklopac pregrade za omekšivač sa fioke sa pregradama i vodom operite oba elementa.
3. Vratite poklopac pregrade za omekšivač i gurnite fioku nazad u otvor.

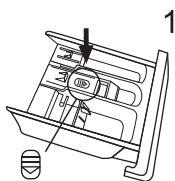

Pritisnite deo za otpuštanje i izvadite fioku sa pregradama

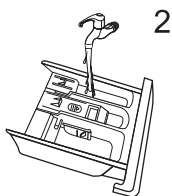

Očistite fioku sa pregradama i poklopac pregrade za omekšivač pod mlazom vode

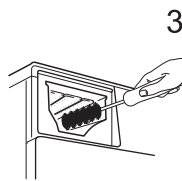

Očistite otvor mekanom četkicom

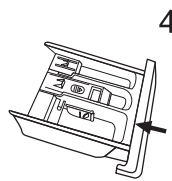

Ubacite fioku sa pregradama

NAPOMENA

- Nemojte za čišćenje plastičnih delova upotrebljavati abrazivna ili nagrizajuća sredstva.
- Da biste osigurali normalan rad uređaja, na svaka 3 meseca očistite pregradu za deterdžent.

Čišćenje filtera na ispusnoj pumpi

UPOZORENJE

- Uverite se da je mašina završila ciklus pranja i da je ispražnjena. Isključite je i iskopčajte iz struje pre nego što započnete postupak čišćenja filtera na ispusnoj pumpi.
- Čuvajte se vrele vode. Sačekajte da se voda ohladi. Rizik od opekotina!
- Da biste osigurali normalan rad uređaja, na svaka 3 meseca očistite filter.

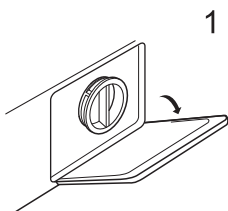

Otvorite donji poklopac



Otvorite filter tako što ćete ga okretati u smeru suprotnom od smera kretanja kazaljke na satu

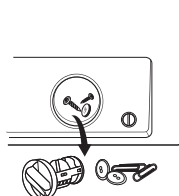

Izvadite strane predmete

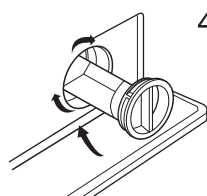

Zatvorite donji poklopac

OPREZ!

- Uverite se da su poklopac ventila i odvodno crevo za hitne situacije pravilno postavljeni; zaptivke na poklopcu bi trebalo da budu postavljene tako da budu u ravni sa zaptivkama na otvoru. U suprotnom, može doći do curenja vode.
- Neke mašine nemaju odvodno crevo za hitne situacije, pa se korak 2 i korak 3 mogu izostaviti. Da biste vodu ispuštili u posudu, rotirajući pokretom direktno otvorite donji poklopac.
- Prilikom upotrebe uređaja, a zavisno od izabranog programa, pumpa može sadržati vrelu vodu. Nikada nemojte skidati poklopac pumpe u toku ciklusa pranja. Uvek sačekajte da uređaj završi ciklus i isprazni se. Prilikom ponovnog postavljanja poklopcu, uverite se da je dobro pričvršćen.

Otklanjanje kvarova

Ukoliko se javi problem u radu uređaja, proverite da li ga možete rešiti prateći uputstva navedena u tabeli ispod. Ukoliko problem nastavi da se javlja, obratite se korisničkom servisu

Opis	Razlog	Rešenje
Uređaj ne počinje sa radom	Vrata nisu pravilno zatvorena Garderoba se zaglavila.	Pravilno zatvorite vrata i ponovo pokrenite uređaj. Proverite veš.
Vrata se ne mogu otvoriti	Aktivirana je bezbednosna zaštita.	Iskopčajte proizvod iz strujne utičnice i ponovo ga pokrenite
Curenje vode	Konekcije nisu dovoljno dobro pričvršćene.	Proverite i pričvrstite cev za ulaz vode. Proverite i očistite odvodno crevo
Ostaci deterdženta se zadržavaju u posudi za deterdžent	Deterdžent je vlažan i/ili zgrudvan.	Očistite posudu za deterdžent i osušite je krpom
Indikator ili displej ne radi	Postoji problem pri povezivanju štampane ploče ili kablova.	Isključite uređaj i proverite da li je utikač pravilno povezan sa strujnom utičnicom
Neuobičajena buka	Šrafovi za pričvršćivanje nisu uklonjeni. Pod nije čvrst ili ravan.	Proverite da li su šrafovi za pričvršćivanje uklonjeni Uverite se da je uređaj postavljen na čvrst i ravan pod.

Šifre grešaka

Opis	Razlog	Rešenje
E30	Vrata nisu dobro zatvorena	Pravilno zatvorite vrata i ponovo pokrenite uređaj.
E10	Problem sa ubrizgavanjem vode u toku ciklusa pranja.	Proverite da li je pritisak vode dovoljno visok. Ispravite cev za vodu. Očistite filter na ulaznom ventilu
E21	Predugo ispuštanje vode	Proverite da li je odvodno crevo zapušeno
E12	Prelivanje vode	Ponovo pokrenite uređaj.
EXX	Ponovo pokrenite uređaj. Ukoliko problem nastavi da se javlja, obratite se korisničkom servisu.	

Korisnički servis

Rezervni delovi za Vaš uređaj biće dostupni tokom perioda od najmanje 10 godina.
Ukoliko imate bilo kakvih pitanja, obratite se našem korisničkom servisu na:



UPOZORENJE

Rizik od strujnog udara

- Nemojte nikada pokušavati da popravite uređaj koji je u kvaru ili za koji se sumnja da je u kvaru.
Time možete dovesti u opasnost svoj život ili živote budućih korisnika. Pomenute popravke mogu da obave isključivo ovlašćena stručna lica.
- Neadekvatna popravka će poništiti garanciju, pa naknadna oštećenja neće biti prihvaćena!

Transport

VAŽNI KORACI PRILIKOM Premeštanja UREĐAJA

- Iskopčajte uređaj iz struje i zatvorite slavinu za dovod vode.
- Proverite da li su vrata i pregrada za deterđžent adekvatno zatvoreni.
- Skinite cev za dovod vode i ispusno crevo sa vodovodnih instalacija u domaćinstvu.
- Sačekajte da se voda potpuno ocedi iz uređaja (pogledajte odeljak „Održavanje: Čišćenje filtera na ispusnoj pumpi“)
- Važno: Ponovo stavite 4 šrafa za transport na poledinu uređaja.
- Ovaj uređaj je težak. Pažljivo ga premeštajte. Prilikom podizanja, nikada ga nemojte držati za isturene delove. Vrata mašine se ne smeju upotrebljavati kao drška.

Tehničke specifikacije

Napajanje	220-240V~,50Hz
MAKS. dozvoljena struja	10A
Standardni pritisak vode	0.05MPa~1MPa

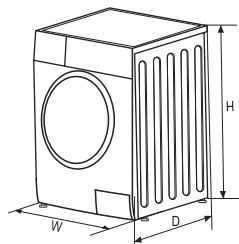

Kapacitet pranja	8.0kg
Kapacitet sušenja	6.0kg
Dimenzije (ŠxDxV)	595x475x850
Težina	64kg
Nominalna snaga	1900W

Karakteristike proizvoda

Model	WW86491M	
Kapacitet pranja	8kg	
Kapacitet sušenja	6kg	
Brzina centrifugiranja	1400 rpm	
Klasa energetske efikasnosti	①	A
Potrošnja energije u toku jednog ciklusa (pranje i sušenje na 60°C sa punim kapacitetom)	5,44kwh/ciklusu	
Potrošnja vode u toku jednog ciklusa (ukupno)	136 L/ciklusu	
Godišnja potrošnja energije (uz upotrebu sušenja)	②	1088kWh /godišnje
Godišnja potrošnja vode (uz upotrebu sušenja)	②	27200L /godišnje
Godišnja potrošnja energije (sušenje se nikada ne upotrebljava)	③	176kWh /godišnje
Godišnja potrošnja vode (sušenje se nikada ne upotrebljava)	③	12800L /godišnje
Klasa učinka pranja	④	A
Klasa efikasnosti sušenja	B	
Standardni ciklus pranja	⑤	Intensive (Intenzivno pranje)
Potrošnja energije tokom programa eco 40-60 sa nominalnim kapacitetom pranja (izmereni utrošak energije (EW), pun kapacitet)	0.88kwh /ciklusu	
Potrošnja vode tokom programa eco 40-60 sa polovinom nominalnog kapaciteta pranja (izmereni utrošak energije (EW), pola kapaciteta)	64L/ciklusu	
Preostali sadržaj vlage pri programu Cotton ECO (EKO pamuk) 60°C, sa potpuno opterećenim bubnjem (pranje)	53%	
Trajanje programa Cotton ECO (EKO pamuk) 60°C, sa potpuno opterećenim bubnjem (pranje)	310min	
Potrošnja energije tokom programa Dry (Sušenje), sa potpuno opterećenim bubnjem (sušenje)	4.56kwh /ciklusu	
Potrošnja vode tokom programa Dry (Sušenje), sa potpuno opterećenim bubnjem (sušenje)	72L/ciklusu	
Preostali sadržaj vlage pri programu Dry (Sušenje), sa potpuno opterećenim bubnjem (sušenje)	0%	
Trajanje programa Dry (Sušenje), sa potpuno opterećenim bubnjem (sušenje)	420min	
Potrošnja energije u režimu isključeno (off)	0.5W	
Potrošnja energije u režimu Ostavljeno uključeno (Left-on)	1.0W	
Nivo buke prilikom pranja	57dB (A)	
Nivo buke prilikom centrifugiranja	79dB (A)	
Nivo buke prilikom sušenja	62dB (A)	

Program za testiranje energetske efikasnosti: Intensive (Intenzivno pranje); Brzina centrifugiranja: Maksimalna brzina; Temp.: 60°C; Ostali parametri podešeni na podrazumevano.

List sa informacijama o proizvodu prema Uredbi (EU) 2019/2023

Naziv ili zaštitni znak dobavljača:**Adresa dobavljača ^(b):****Identifikacioni kod modela:** WW86491M**Opšti parametri proizvoda:**

Parametar	Vrednost		Parametar	Vrednost	
Nominalni kapacitet (kg)	Nominalni kapacitet ^(b)	6.0	Dimenzije u cm	Visina	85
	Nominalni kapacitet pranja ^(a)	8.0		Širina	60
				Dubina	47
Indeks energetske efikasnosti	EEI _w ^(a)	60.0	Klasa energetske efikasnosti	EEI _w ^(a)	B
	EEI _{WD} ^(b)	82.0		EEI _{WD} ^(b)	E
Indeks efikasnosti pranja	I _w ^(a)	1.04	Efektivnost ispiranja (g/kg suve tkanine)	I _R ^(a)	5
	J _w ^(b)	1.04		J _R ^(b)	5
Potrošnja energije izražena u kWh po kg po ciklusu pranja, zasnovana na ciklusu pranja mašine za pranje i sušenje veša u domaćinstvu, uz upotrebu programa ECO 40-60 i pri kombinovanim podacima za potpuno i delimično opterećen bubanj. Realna potrošnja energije zavisice od načina na koji se uređaj upotrebljava.	0.544		Potrošnja energije izražena u kWh po kg po ciklusu pranja, zasnovana na ciklusu wash and dry (pranje i sušenje) u okviru mašine za pranje i sušenje veša u domaćinstvu, pri kombinovanim podacima za potpuno i upola opterećen bubanj. Realna potrošnja energije zavisice od načina na koji se uređaj upotrebljava.	3.768	
Potrošnja vode izražena u litrima po ciklusu pranja, zasnovana na programu ECO 40-60, pri kombinovanim podacima za potpuno i delimično opterećen bubanj. Realna potrošnja vode zavisice od načina na koji se uređaj upotrebljava i od stepena tvrdoće vode.	48		Potrošnja vode izražena u litrima po ciklusu pranja, zasnovana na ciklusu wash and dry (pranje i sušenje) u okviru mašine za pranje i sušenje veša u domaćinstvu, pri kombinovanim podacima za potpuno i upola opterećen bubanj. Realna potrošnja vode zavisice od načina na koji se uređaj upotrebljava i od stepena tvrdoće vode.	90	
Maksimalna temperatura unutar tretirane tkanine ^(a) (°C)	Nominalni kapacitet pranja	38	Preostali sadržaj vlage ^(a) (%)	Nominalni kapacitet	53
	Polovina	38		Polovina	53
	Četvrtina	21		Četvrtina	53

Brzina centrifugiranja ^(*) (rpm)	Nominalni kapacitet pranja	1400	Klasa efikasnosti sušenja ^(*)	B	
	Polovina	1400			
	Četvrtina	1400			
Trajanje programa Eco 40-60 (č:min)	Nominalni kapacitet pranja	3 : 38	Trajanje ciklusa Wash and Dry (Pranje i sušenje) (č:min)	Nominalni kapacitet	9:30
	Polovina	2 : 48		Polovina	6:40
	Četvrtina	2 : 48			
Emitovanje buke koja se prenosi vazduhom tokom faze centrifugiranja u okviru ciklusa pranja eco 40-60, uz nominalni kapacitet pranja	76	Klasa emitovane buke koja se prenosi vazduhom tokom faze centrifugiranja u okviru programa eco 40-60, uz nominalno pranje		B	
Tip	samostojeća				
Režim „Isključeno“ (Off) (W)	0.50	Režim pripravnosti (Standby) (W)		N/A	
Odloženi start (W) (ukoliko je primenjivo)	4.00	Mrežna pripravnost (W) (ukoliko je primenjivo)		N/A	

Minimalno trajanje garancije ponuđeno od strane dobavljača (°):

Ovaj proizvod je dizajniran tako da tokom ciklusa pranja otpušta jone srebra	NE
--	----

Dodatne informacije

Link koji vodi ka veb sajtu dobavljača, a na kome su dostupne informacije navedene pod tačkom 9 Aneksa II Uredbe (EU) 2019/2023 ^(*):

^(*) za program eco 40-60.

^(*) za ciklus wash and dry (pranje i sušenje), Nivo sušenja:  , Extra Dry (Potpuno sušenje)

^(*) izmene u okviru ovih stavki se neće smatrati relevantnim za svrhe stava 4 Člana 4 Uredbe (EU) 2017/1369.

^(*) ukoliko se u okviru baze podataka o proizvodu automatski generiše kompletan sadržaj ovog polja, dobavljač neće uneti pomenute podatke.

- 1) Realna potrošnja energije zavisice od načina na koji se uređaj upotrebljava.
- 2) Realna potrošnja vode zavisice od načina na koji se uređaj upotrebljava i od stepena tvrdoće vode.
- 3) Rezervni delovi se isporučuju u roku od 15 radnih dana od datuma prijema narudžbine.

Lista sa podacima o proizvodu prema Uredbi (EU) 2019/2014

Listu sa podacima o proizvodu za svoj uređaj možete pronaći na internetu.

Posetite <https://eprel.ec.europa.eu> i unesite identifikacioni kod modela za svoj uređaj kako biste preuzeli listu sa podacima.

Identifikacioni kod modela za svoj uređaj možete pronaći u delu sa tehničkim specifikacijama.

Primerbe

- ① Klasa energetske efikasnosti se kreće od A (najviši stepen efikasnosti) do D (najniži stepen efikasnosti).
- ② Potrošnja energije na godišnjem nivou na osnovu 220 standardnih ciklusa pranja u standardnom programu na 60°C i 40°C, sa potpuno i delimično opterećenim bubnjem i u režimima sa manjom potrošnjom energije. Realna potrošnja energije zavisice od načina na koji se uređaj upotrebljava.
- ③ Potrošnja vode na godišnjem nivou na osnovu 220 standardnih ciklusa pranja u standardnom programu na 60°C i 40°C, sa potpuno i delimično opterećenim bubnjem. Realna potrošnja vode zavisice od načina na koji se uređaj upotrebljava.
- ④ Klasa efikasnosti sušenja kreće se od G (najmanje efikasno) do A (najefikasnije).
- ⑤ Standardni program na 60°C i standardni program na 40°C predstavljaju standardne programe pranja. Ovi programi su pogodni za pranje normalno zaprljanog pamučnog veša i predstavljaju najefikasnije programe u smislu kombinovanog utroška energije i vode pri pranju pomenutog tipa pamučnog veša. Realna temperatura vode može se razlikovati od navedene temperature za dati ciklus pranja.
Za najbolji učinak prilikom pranja, sa manjom potrošnjom vode i energije, izaberite odgovarajući tip deterđenta za datu temperaturu pranja.

TESLA

tesla.info