

TESLA

WASHING MACHINE

WF81493M

User Manual

ENG

BiH/
CG

GR

HR

RO

SLO

SRB



Product images are for illustrative purposes only and may differ from the actual product.

SAFETY INSTRUCTIONS

For your safety, the information in this manual must be followed to minimize the risk of fire or explosion, electric shock, or to prevent property damage, personal injury or loss of life.

Explanation of the symbols:

WARNING!

This combination of symbol and signal word indicates a potentially dangerous situation which may result in death or serious injuries unless it's avoided.

CAUTION!

This combination of symbol and signal word indicates a potentially dangerous situation which may result in slight or minor injuries or damage to property and the environment.

NOTE

This combination of symbol and signal word indicates a potentially dangerous situation which may result in slight or minor injuries.

WARNING!

The electric shock!

- If the supply cord is damaged, it must be replaced by the manufacturer, its service agent or similarly qualified persons in order to avoid a hazard.
- The new hose-sets supplied with the appliance are to be used and that old hose-sets should not be reused.
- Before any maintenance the device, unplug the appliance from the mains.
- Always unplug the machine and turn off the water supply after use. The max. inlet water pressure, in pascals. The min. inlet water pressure, in pascals.
- To ensure your safety, power plug must be inserted into an earthed three-pole socket. Check carefully and make sure that your socket is properly and reliably earthed.
- Make sure that the water and electrical devices must be connected by a qualified technician in accordance with the manufacturer's instructions and local safety regulations.
- Pull out its plug from the power socket before cleaning or maintenance.
- Do not use any socket with rated current less than that of appliance. Never pull out power plug with wet hand.
- Please remember to disconnect water and power supply immediately after the clothes are washed.

Risk to children!

- EN countries: the appliance can be used by children aged from 8 years and above and persons with reduced physical, sensory or mental capabilities or lack of experience and knowledge if they have been given supervision or instruction concerning use of the appliance in a safe way and understand the hazards involved. Children shall not play with the appliance. Cleaning and user maintenance shall not be made by children without supervision.
- Children of less than 3 years should be supervised to ensure that they do not play with appliance.
- Animals and children may climb into the machine. Check the machine before every operation.
- Kids should be supervised that they do not play with the appliance.
- Glass door may be very hot during the operation. Keep kids and pets far away from the machine during the operation very wet rooms as well as in the rooms with explosive or caustic gas.
- Remove all packages and transport bolts before using the appliance. Otherwise, serious damage may result.

Risk of explosion!

- Do not wash or dry articles that have been cleaned in, washed in, soaked in, or dabbed with combustible

or explosive substances(such as wax, oil, paint, gasoline, degreasers, dry-cleaning solvents, kerosene, etc.) This may result in fire or explosion.

- The washer dryer is not to be used if industrial chemicals have been used for cleaning.
- The exhaust air must not be discharged into a flue which is for exhausting fumes from appliances burning gas or other fuels.
- Before hand thoroughly rinse items of washing by hand.

CAUTION!

Installing the product!

- This washing machine is for indoor use only.
- It isn't intended to be built-in using.
- The openings must not be obstructed by a carpet.
- Washing machine shall not be installed in bath room or very wet rooms as well as in the rooms with explosive or caustic gases.
- The washing machine with single inlet valve only can be connected to the cold water supply. The product with double inlet valves should be correctly connected to the hot water and cold water supply.
- Plug must be accessible after installation.
- The appliance must not be installed behind a lockable door, a sliding door or a door with a hinge on the opposite side to that of the washer dryer.
- The appliance shall not be installed at a humid place.
- Remove all packages and transport bolts before using the appliance. Otherwise, serious damage may result.

Risk of damaging appliance!

- Your product is only for home use and is only designed for the textiles suitable for machine washing.
- Do not climb up and sit on top cover of the machine.
- Do not lean against machine door.
- Cautions during Handling Machine:
 1. Transport bolts shall be reinstalled to the machine by a specialized person.
 2. The accumulated water shall be drained out of the machine.
 3. Handle the machine carefully. Never hold each protruded part on the machine while lifting. Machine door can not be used as the handle during the conveyance.
 4. This appliance is heavy. Transport with care.
 5. That the hands shall not be inserted into running water extracting tub.
- Please do not close the door with excessive forces. If it is found difficult to close the door, please check if the clothes are put in or distributed well.
- It is forbidden to wash carpets.

Operating the appliance!

- Before using the wash machine, the product shall be calibrated.
- Before washing the clothes at first time, the product shall be operated in one round of the whole procedures without the clothes inside.
- Flammable and explosive or toxic solvents are forbidden. Gasoline and alcohol etc. Shall not be used as detergents. Please only select the detergents suitable for machine washing, especially for drum.
- Make sure that all pockets are emptied. Sharp and rigid items such as coin, brooch, nail, screw or stone etc. may cause serious damages to this machine.
- Please check whether the water inside the drum has been drained before opening its door. Please do not open the door if there is any water visible.
- Be careful of burning when the product drains hot washing water.
- After the program is completed, please wait for two minutes to open the door.
- Never refill the water by hand during washing.
- If it is unavoidable that fabrics that contain vegetable or cooking oil or have been contaminated by hair care products. it be placed in a tumble dryer they should first be washed in hot water with extra detergent , this will reduce, but not eliminate, the hazard.
- Adequate ventilation has to be provided to avoid the back flow of gases into the room from appliances burning other fuels, including open fires.
- Do not dry unwashed items in the appliance.

- Items that have been soiled with substances such as cooking oil, acetone, alcohol, petrol, kerosene, spot removers, turpentine, waxes and wax removers should be washed in hot with an extra amount of detergent before being dried in the appliance.
- Items such as foam rubber (latex foam), shower caps, water proof textiles, rubber backed articles and clothes or pillows fitted with foam rubber pads should not be dried in the machine.
- Fabric softeners, or similar products, should be used as specified by the fabric softener instructions.
- The machine whose lid can be opened during water extraction, that it takes 15s or more for complete stop of water extracting chamber tub.
- The final part of a washer dryer cycle occurs without heat (cool down cycle) to ensure that the items are left at a temperature that ensures that the items will not be damaged.
- Remove all objects from pockets such as lighters and matches before use the appliance.
- **WARNING:** Never stop a washer dryer before the end of the drying cycle unless all items are quickly removed and spread out so that the heat is dissipated.

Packaging/Old appliance



This marking indicates that this product should not be disposed with other household wastes throughout the EU. To prevent possible harm to the environment or human health from uncontrolled waste disposal, recycle it responsibly to promote the sustainable reuse of material resources. To return your used device, please use the collection systems or contact the retailer where the product was purchased. They return and can take this product for environmental safe recycling.

INSTALLATION

Product Description

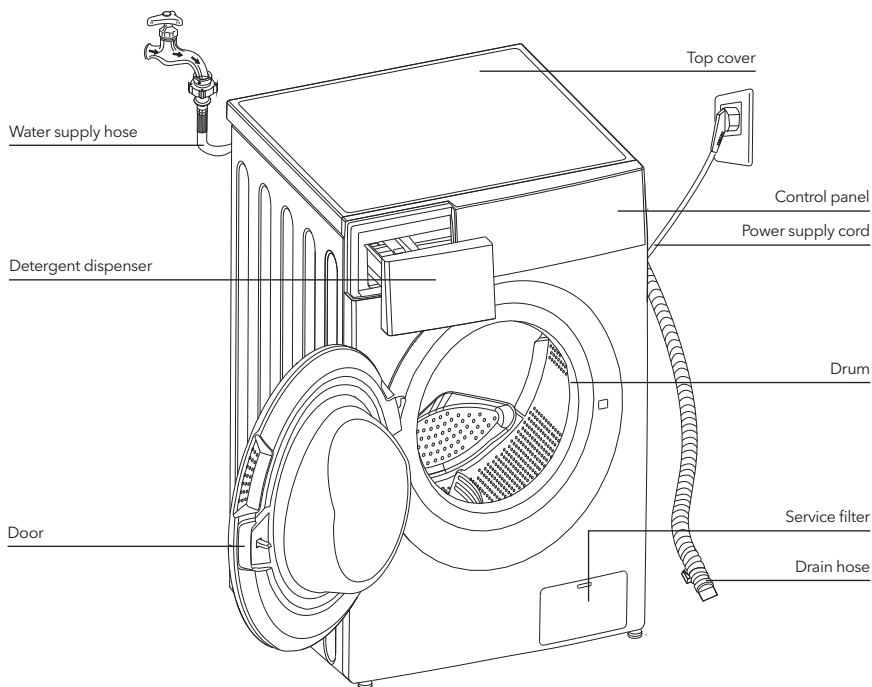

NOTE

- The product line chart is for reference only, please refer to real product as standard.

Accessories



Transport hole plug



Supply hose
cold water



Supply hose hot
water (optional)

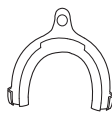

Drain hose support
(optional)



Owner's manual

Installation area

WARNING!

- Stability is important to prevent the product from wandering!
- Make sure that the product should not stand on the power cord.

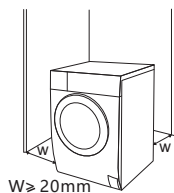

Before installing the machine, the location characterized as follows shall be selected:

1. Rigid, dry, and level surface
2. Avoid direct sunlight
3. Sufficient ventilation
4. Room temperature is above 0 °C
5. Keep far away from the heat resources such as coal or gas.



Unpacking the washing machine

! WARNING!

- Packaging material (e.g. Films, Styrofoam) can be dangerous for children.
- There is a risk of suffocation! Keep all packaging well away from children.

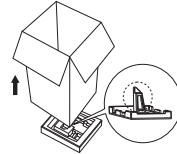

1. Remove the cardboard box and styrofoam packing.
2. Lift the washing machine and remove the base packing. Make sure the small triangle foam is removed with the bottom one together. If not, lay the unit down with side surface, then remove the small foam from the unit bottom manually.
3. Remove the tape securing the power supply cord and drain hose.
4. Remove the inlet hose from the drum.

Remove transport bolts

! WARNING!

- You must remove the transport bolts from the backside before using the product.
- You'll need the transport bolts again if you move the product, so make sure you keep them in a safe place.

Please take the following steps to remove the bolts:

1. Loosen 4 bolts with spanner and then remove them.
2. Stop the holes with transport hole plugs.
3. Keep the transport bolts properly for future use.

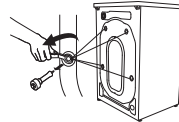

Levelling the washing machine

! WARNING!

- The lock nuts on all four feet must be screwed tightly against the housing.
1. Check if the legs are closely attached to the cabinet. If not, please turn them to their original positions tighten the nuts.
 2. Loosen the lock nut turn the feet until it closely contacts with the floor.
 3. Adjust the legs and lock them with a spanner, make sure the machine is steady.

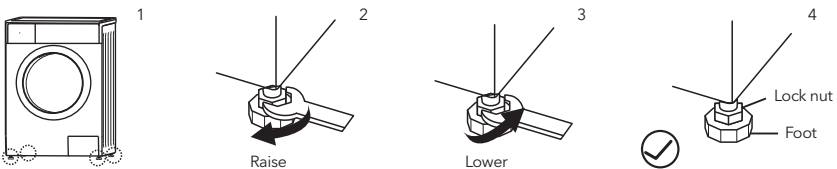

Connect Water Supply Hose

⚠ WARNING!

- To prevent leakage or water damage, follow the instructions in this chapter!
- Do not kink, crush, modify or sever water inlet hose.
- For the model equips hot valve, connect it to hot water tap with hot water supply hose. Energy consumption will decrease automatically for some program.

Connect the inlet pipe as indicated, There are two ways to connect the inlet pipe.

1. Connection between ordinary tap and inlet hose.

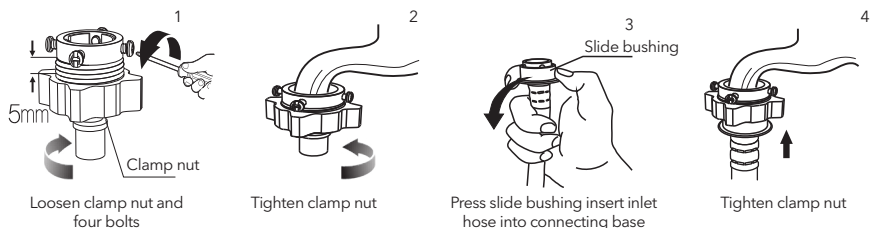

2. Connection between screw tap and inlet hose.

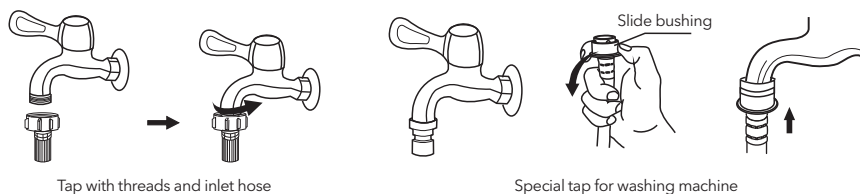

Connect the other end of inlet pipe to the inlet valve at the backside of product and fasten the pipe tightly clockwise.

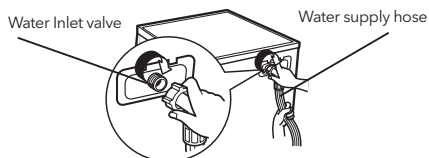

Drain Hose

⚠ WARNING!

- Do not kink or protract the drain hose.
- Position drain hose properly ,otherwise damage might result of water leakage.

There are two ways to place the end of drain hose:

1. Put the hose into the water drain

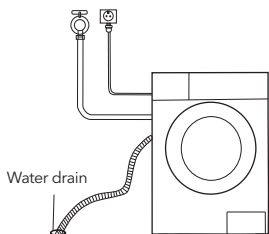

2. Connect it to a drain pipe.

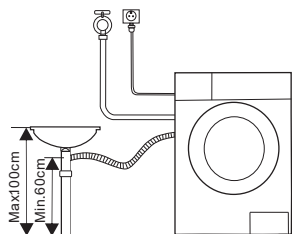

NOTE

- If the machine has drain hose support, please install it like the following.

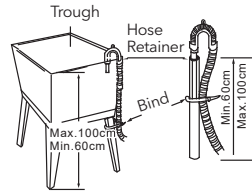
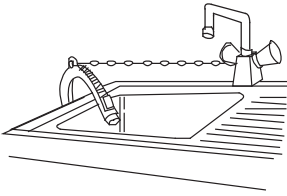
**WARNING!**

- When installing drain hose, fix it properly with a rope.
- If drain hose is too long, do not force it into washing machine as it will cause abnormal noises.

OPERATIONS

Quick Start

CAUTION!

- Before washing, please make sure it's installed properly.
- Before washing at first time, the washing machine shall be operated in one round of the whole procedures without clothes in as follows.

CALIBRATION

It's recommend to calibrate the wash machine so that can serve you better.

1. Empty the wash machine;
2. Plug in;
3. Power on the wash machine and press "Delay" and "Speed" at the same time within 10 seconds then display "t19"
4. Press ▷|| to start the wash machine and wait till display "****"

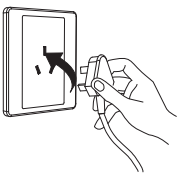
1. Before Washing

Plug in

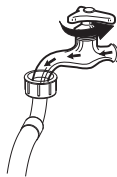

Open tap

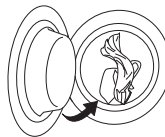

Load

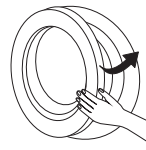

Close door

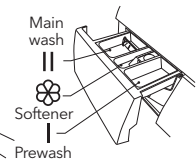

Add detergent

NOTE

- Detergent need to be added in "case I" after selecting pre-washing for machines with this function.

2. Washing



Power On

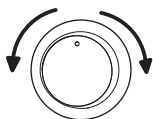

Select program

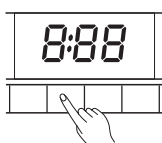

Select function or default



Start up

NOTE

- If default is selected, step 3 can be skipped.
- The function button line chart is for reference only, please refer to real product as standard.

3. After Washing

Buzzer beep or "End" on display.

Before Each Washing

- The working condition of the washer should be (0-40) °C. If used under 0 °C, the inlet valve and draining system may be damaged. If the machine is placed under condition of 0 °C or less, then it should be transferred to normal ambient temperature to ensure the water supply hose and drain hose are not frozen before use.
- Please check the labels and the explanation of using detergent before wash. Use non-foaming or less-foaming detergent suitable for machine washing properly.



Check the label



Take out the items out of the pockets

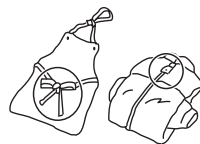

Knot the long strips, zip or button



Put small clothes into the pillow slip

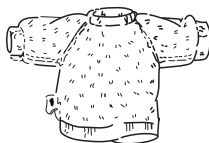

Turn easy-pilling and long-pile fabric inside out



Separate clothes with different textures

WARNING!

- When washing a single clothes, it may easily cause great eccentricity and give alarm due to great unbalance. Therefore it is suggested to add one or two more clothes to be washed together so that draining can be done smoothly.
- Don't wash clothes that have been in touch with kerosene, gasoline, alcohol and other flammable materials.

Detergent Dispenser

- I Prewash detergent
- II Main wash detergent
- ☼ Softener

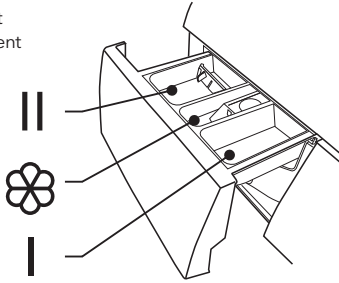

Pull out the dispenser

CAUTION!

- Detergent only need to be added in "case I" after selecting pre-washing for machines with this function.

Program	I	II	☼
Cotton	○	●	○
Synthetic	○	●	○
Baby Care	○	●	○
Jeans	○	●	○
Mix	○	●	○
20°C		●	○
Rinse & Spin			○
Spin Only			

Program	I	II	☼
Intensive		●	○
ECO 40-60		●	○
Delicate		●	○
Wool		●	○
Sport Wear	○	●	○
Rapid 45'		●	○
Quick 15'		●	○

● Means must ○ Means optional

NOTE

- As for the agglomerated or ropy detergent or additive, before they are poured into the detergent box, it is suggested to use some water for dilution to prevent the inlet of detergent box from being blocked and overflowing while filling water.
- Please choose suitable type of detergent for the various washing temperature to get the best washing performance with less water and energy consumption

Control Panel

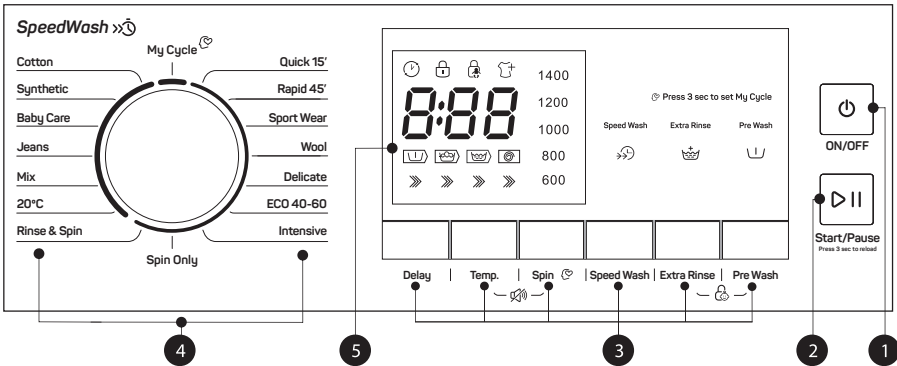

NOTE

The chart is for reference only, Please refer to real product as standard.

- On/Off**
Product is switched on or off.
- Start/Pause**
Press the button to start or pause the washing cycle.
- Option**
This allows you to select an additional function and will light when selected.
- Program**
Available according to the laundry type.
- Display**
The display shows the settings, estimated time remaining, options, and status messages for your washer. The display will remain on through the cycle.

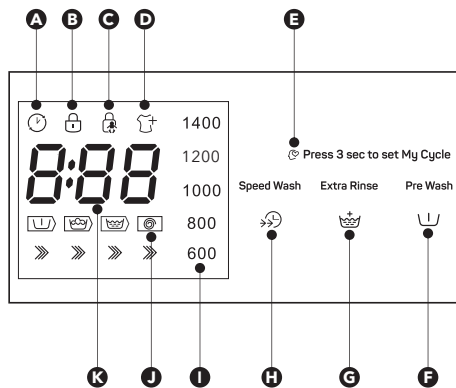

- | | |
|---------------------|----------------------|
| A Delay | F Pre Wash |
| B Door Lock | G Extra Rinse |
| C Child Lock | H Speed Wash |
| D Reload | I Spin Speed |
| E My Cycle | |

- J** Rate Of Progress (Pre wash- Wash-Rinse-Spin)

Wash Time	Delay Time
K 125	2h
Error	End
E20	End

Option

Delay

Delay

Set the Delay function:

1. Select a programme
2. Press the Delay button to choose the time(the delaying time is 0-24 H.)
3. Press [Start/Pause] to commence the delay operation



Choose the Programme

Setting time

Start

Cancel the Delay function:

Press the [Delay] button until the display be 0H. It should be pressed before starting the programme. If the programme already started, should press the [On/Off] button to reset the programme.

CAUTION!

If there is any break in the power supply while the machine is operating, the selected program will be stored in special memory when the power is restarted, press the [On/Off] button, the program will continue.



Pre Wash

The Prewash function can get an extra wash before main wash, it is suitable for washing the dust rises to surface of the clothes; You need to put detergent into the Case (I) when select it.

**Speed Wash**

The function can decrease the washing time.

**Extra Rinse**

The laundry will undergo extra rinse once after you select it.

**My Cycle**

To memory the frequently used programme.

After choosing the programme and setting the options, press [Speed] 3 sec. before start to wash. The default setting course is Cotton.

**Reload**

This operation can be executed during the washing progress. When the drum is still rolling and there is large amount of water with high temperature in the drum. The state is unsafe and the door cannot be opened forcefully. To press

[Start/Pause] for 3 sec. to reload, and start the clothes adding in the midway function. Please follow the steps as bellow:

1. Wait until the drum stops rotation.
2. The door lock is unlocked.
3. Close the door when the clothes are reloaded and press the [Start/Pause] button.

Start/Pause
Press 3 sec to reload



Press [Start/Pause] 3sec.



Reload the clothes



Start

**Child Lock**

To avoid mis operation by children.



Press [Extra Rinse] and [Pre Wash] 3 sec. till buzzer beeps.

**CAUTION!**

When child lock is activated and program starts, child lock indicator will switch on, and the CL and remaining time on the display are alternately displayed in 0.5s.

Press the other buttons will make child lock indicator flash for 3s. when program finish, CL and END alternate for 10s in 0.5s, then the child lock lights flash for 3s

- Only press and hold the two button can release child lock, even power off, switch off and program end
- The "Child Lock" will lock all buttons except Power button and Child Lock button
- Please release child lock before selecting program and starting washing

**Mute the buzzer**

Choose the Programme

Press the [Temp.]&[Spin] button for 3sec. the buzzer is mute.

To act the buzzer function, press the two buttons again for 3 seconds. The setting will be kept until the next reset.

CAUTION!

After Muting the buzzer function, the sounds will not be activated any more.

Other functions

Temp.

Temp./Temperature

Press the button to regulate the temperature (Cold, 20°C, 30°C, 40°C, 60°C, 90°C)

Spin

Spin

Press the button to change the spin speed.
0-600-800-1000-1200-1400

Program	Default Speed (rpm)
Cotton	1400
Synthetic	1200
Baby Care	800
Jeans	1000
Mix	800
20°C	1000
Rinse & Spin	1000
Spin Only	1000

Program	Default Speed (rpm)
Intensive	800
ECO 40-60	1400
Delicate	600
Wool	600
Sport Wear	800
Rapid 45'	800
Quick 15'	800

Programs

Programs are available according to the laundry type

Programs	
Cotton	Hard-wearing textiles, heat-resistant textiles made of cotton or linen.
Synthetic	Wash synthetic articles, for example: shirts, coats, blending. While washing the knitting textiles, detergent quantity shall be reduced due to its loose string construction and easily forming bubbles.
Baby Care	Washing the baby's clothes, it can make the baby's wear cleaner and make the rinse performance better to protect the baby skin.
Jeans	Specially for jeans.
Mix	Mixed load consisting of textiles made of cotton and synthetics.
20°C	20°C default, can choose cold water.
Rinse&Spin	Extra rinse with spin.
Spin Only	Extra spin with selectable spin speed.
Intensive	To increase the washing effects, washing time is increased.
ECO 40-60	This program is specially designed for washing duvet coats. Default 40°C, not selectable, suitable for laundry washing at about 40°C-60°C.
Delicate	For delicate, washable textiles, e.g. made of silk, satin, synthetic fibres or blended fabrics.
Wool	Hand or machine-washable wool or richwool textiles. Especially gentle wash programme to prevent shrinkage, longer programme pauses (textiles rest in wash liquor).

Sport Wear	Washing the activewear.
Rapid 45'	This programme is suitable for washing not very dirty clothes, save more energy and washing.
Quick 15'	Extra short programme approx, suitable for lightly soiled washing as a small amounts of laundry.

Washing Programs Table

Program	Load (kg)	Temp. (°C) (Default)	Default Time
Cotton	8.0	40	3:39
Synthetic	4.0	40	3:17
Baby Care	8.0	60	1:42
Jeans	8.0	30	1:35
Mix	8.0	40	1:20
20°C	8.0	20	1:01
Rinse&Spin	8.0	-	0:20
Spin Only	8.0	-	0:12
Intensive	8.0	40	3:48
ECO 40-60	8.0	-	3:32
Delicate	8.0	30	0:50
Wool	2.0	40	1:07
Sport Wear	8.0	20	0:45
Rapid 45'	2.0	40	0:45
Quick 15'	2.0	Cold	0:15

- Concerning to Regulation(EU) No 1061/2010
The EU energy efficiency class is: A+++
Energy test program: Intensive 60/40°C; Speed:The highest speed;
Other as the default.
Half load for 8.0 Kg machine: 4.0 Kg.
- Concerning to Regulation(EU) 2019/2023
The EU energy efficiency class is: B
Energy test program: ECO 40-60. Other as the default.
Half load for 8.0 Kg machine: 4.0 Kg.
Quarter load for 8.0 Kg machine:2.0 Kg.

NOTE

The parameters in this table are only for user's reference. The actual parameters maybe different with the parameters in above mentioned table.

MAINTENANCES

Cleaning And Care

WARNING!

- Before your maintenance starts, please unplug the machine and close the tap.

Cleaning The Cabinet

Proper maintenance on the washing machine can extend its working life. The surface can be cleaned with diluted non-abrasive neutral detergents when necessary. If there is any water overflow, use the wet cloth to wipe it off immediately. No sharp items are allowed.



NOTE

- Formic acid and its diluted solvents or equivalent are forbidden, such as alcohol, solvents or chemical products, etc.

Cleaning The Drum

- The rusts left inside the drum by the metal articles shall be removed immediately with chlorine-free detergents. Never use steel wool.

NOTE

- Don't put laundry in the washing machine during the drum cleaning.



Cleaning The Door Seal and Glass

Wipe the glass and seal after each wash to remove lint and stains. If lint builds up it can cause leaks. Remove any coins, buttons and other objects from the seal after each wash.

Cleaning The Inlet Filter

NOTE

Inlet filter must be cleaned if there is less water.

Washing the filter in the tap

1. Close the tap.
2. Remove the water supply hose from the tap.
3. Clean the filter.
4. Reconnect the water supply hose.

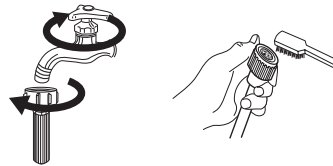

Washing the filter in washing machine:

1. Screw off the inlet pipe from the backside of the machine.
2. Pull out the filter with long nose pliers and reinstall it back after being washed.
3. Use the brush to clean the filter. 4. Reconnect the inlet pipe.

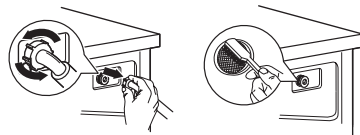

NOTE

- If the brush is not clean, you can pull out the filter washed separately;
- Reconnect, turn on the tap.

Clean The Detergent Dispenser

1. Press down the arrow location on softener cover inside the dispenser drawer.
2. Lift the clip up and take out softener cover and wash all grooves with water.
3. Restore the softener cover and push the drawer into position.

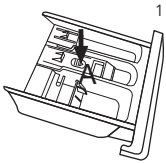

Pull out the dispenser drawer by pressing the button marked with "A"

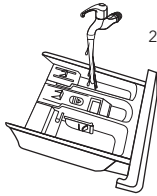

Clean the dispenser drawer under water

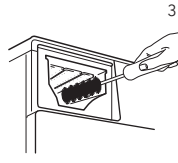

Clean inside the recess with an old toothbrush

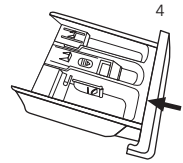

Insert the dispenser drawer



Do not use alcohol, solvents or chemical products to clean the machine.

Cleaning The Drain Pump Filter



- Be careful of the hot water!
- Allow detergent solution to cool down.
- Unplug the machine to avoid electrical shock before washing.
- Drain pump filter can filter the yarns and small foreign matters from the washing.
- Clean the filter periodically to ensure the normal operation of washing machine.

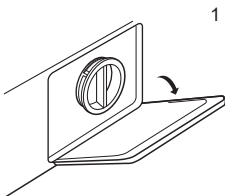

Open the lower cover cap

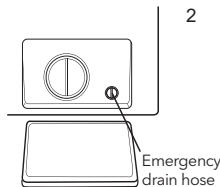

Rotate 90° and pull out the emergency drain hose, and take off the hose cap

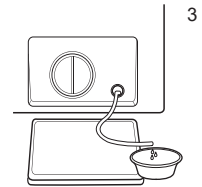

After water runs out, reset the drain hose



Open the filter by turning counter clockwise

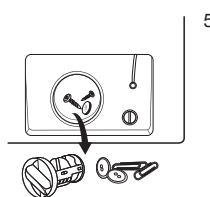

Remove extraneous matter

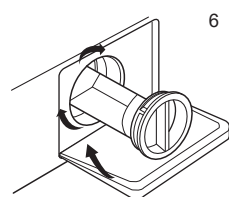

Close the lower cover cap

! CAUTION!

- Make sure that valve cap and emergency drain hose are reinstalled properly, cap plates should be inserted aligning to hole plates otherwise water may leak.
- Some machines don't have emergency drain hose, so step 2 and step 3 can be skipped. Rotate lower cover cap directly to make water run into basin.
- When the appliance is in use and depending on the programme selected there can be hot water in the pump. Never remove the pump cover during a wash cycle, always wait until the appliance has finished the cycle, and is empty. When replacing the cover, ensure it is securely re-tightened.

TROUBLE SHOOTING

The start of the appliance does not work or it stops during operation.
First try to find a solution to the problem, If not, contact the service centre.

Description	Reason	Solution
Washing machine cannot start up	Door is not closed properly	Restart after the door is closed Check if the clothes are stuck
Door can't be opened	Washer's safety protection design is working	Disconnect the power, restart the product
Water leakage	The connection between inlet pipe or outlet hose is not tighten	Check and fasten water pipes Clean up outlet hose
Detergent residues in the box	Detergent is dampened or agglomerated	Clean and wipe the detergent box
Indicator or display does not light	Disconnect the power PC board or harness has connection problem	Check if the power is shut down and the power plug is connected correctly
Abnormal noise		Check if the fixing (bolts) have been removed Check it's installed on a solid and level floor

Description	Reason	Solution
E30	Door is not closed properly	Restart after the door is closed Check if the clothes is stuck
E10	Water injecting problem while washing	Check if the water pressure is too low Straighten the water pipe Check if the inlet valve filter is blocked
E21	Overtime water draining	Check if the drain hose is blocked
E12	Water overflow	Restart the washer
EXX	Others	Please try again first, call up service line if there are still troubles

≡ NOTE

After the check, activate the appliance. If the problem occurs or the display shows other alarm codes again, contact the service.

Technical Specifications

Power Supply	220-240V~,50Hz
MAX.Current	10A
Standard Water Pressure	0.05MPa~1MPa
Washing Capacity	8.0kg
Dimension (WxDxHmm)	595x565x850
Net Weight	68kg
Rated Power	2000W

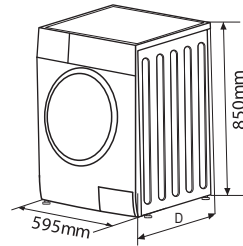

Product Fiches

Product fiche concerning to Regulation (EU) No 1061/2010

Trade mark	
Model identifier	WF81493M
Rated capacity in kg of cotton laundry	8
Energy efficiency class on a scale from A+++ (most efficient) to D (least efficient)	A+++
Energy consumption 175 kwh per year, based on 220 standard washing cycles for Intensive programmes at 60 °C and 40 °C at full and partialload, and the consumption of the low-power modes. Actual energy consumption will depend on how the appliance is used.	
Energy consumption of the Intensive 60°C programme at full load	0.82kwh
Energy consumption of the Intensive 60°C programme at partialload	0.75kwh
Energy consumption of the Intensive 40°C programme at partialload	0.73kwh
Weighted power consumption of the off-mode	0.50W
Weighted power consumption of the left-on mode	1.00W
Water consumption 11000 litres per year, based on 220 standard washing cycles for Intensive programmes at 60 °C and 40 °C at full and partial load. Actual water consumption will depend on how the appliance is used.	
Spin-drying efficiency class B on a scale from G (least efficient) to A (most efficient)	
Maximum spin speed	1400
Remaining moisture content	53%
'Intensive 60°C programme' and the 'Intensive 40°C programme' are the standard washing programmes to which the information in the label and the fiche relates, that these programmes are suitable to clean normally soiled cotton laundry and that they are the most efficient programmes in terms of combined energy and water consumption.	
Programme time of Intensive 60°C programme at full load	280min
Programme time of Intensive 60°C programme at half load	270min
Programme time of Intensive40°C programme at half load	270min
Duration time of left-on mode	-
Airborne acoustical noise emissions during washing phase	57dB

Airborne acoustical noise emissions during spinning phase

79dB

'Built-in' washing machine

No

Energy test program: Intensive 60/40; Speed: the highest speed; Other as the default.

Supplier's name or trade mark:**Supplier's address (b):****Model identifier:** WF81493M**General product parameters:**

Parameter	Value		Parameter	Value	
Rated capacity (°) (kg)	8.0		Dimensions in cm	Height	85
				Width	60
				Depth	57
EEI _w (°)	60.0		Energy efficiency class (°)	B	
Washing efficiency index (°)	1.04		Rinsing effectiveness (g/kg) (°)	5.0	
Energy consumption in kWh per cycle, based on the eco 40-60 programme. Actual energy consumption will depend on how the appliance is used.	0.545		Water consumption in litre per cycle, based on the eco 40-60 programme. Actual water consumption will depend on how the appliance is used and on the hardness of the water.	48	
Maximum temperature inside the treated textile (°) (°C)	Rated capacity	34	Remaining moisture content (°) (%)	Rated capacity	53
	Half	29		Half	53
	Quarter	21		Quarter	53
Spin speed (°) (rpm)	Rated capacity	1400	Spin-drying efficiency class (°)	B	
	Half	1400			
	Quarter	1400			
Programme duration (°) (h:min)	Rated capacity	3 : 38	Type	free-standing	
	Half	2 : 48			
	Quarter	2 : 48			
Airborne acoustical noise emissions in the spinning phase (°) (dB(A) re 1 pW)	76		Airborne acoustical noise emission class (°) (spinning phase)	B	
Off-mode (W)	0.50		Standby mode (W)	N/A	
Delay start (W) (if applicable)	4.00		Networked standby (W) (if applicable)	N/A	

Minimum duration of the guarantee offered by the supplier (b):

This product has been designed to release silver ions during the washing cycle

NO

Additional information:

Weblink to the supplier's website, where the information in point 9 of Annex II to Commission Regulation (EU) 2019/2023 (1) ^(*) is found:

^(*) for the eco 40-60 programme.

^(b) changes to these items shall not be considered relevant for the purposes of paragraph 4 of Article 4 of Regulation (EU) 201 7/1 369..

^(*) if the product database automatically generates the definitive content of this cell the supplier shall not enter these data.

 **NOTE**

- Programme setting for testing in accordance with applicable standard En60456 for wash.
- Programme setting for testing in accordance with applicable standard En50229 for wash and dry.
- When using the test programmes, wash the specified load using the maximum spin speed.
- The actual parameters will depend on how the appliance is used, and maybe different with the parameters in above mentioned table.
- The household washing machine is equipped with power management system. The duration of the left-on mode time is less than 10 minute.
- The noise emissions during washing/spinning for the standard washing cycle at full load.

Remarks:

- 1 The energy efficiency class is from A (highest efficiency) to D (lowest efficiency)
- 2 Energy consumption per year, based on 220 standard washing cycles for standard programme at 60°C and 40°C at full and partial load, and the consumption of the low-power modes. Actual energy consumption will depend on how the appliance is used.
- 3 Water consumption per year based on 220 standard washing cycles for standard programme at 60°C and 40°C at full and partial load. Actual water consumption will depend on how the appliance is used.
- 4 Spin-drying efficiency class from G (least efficient) to A (most efficient).
- 5 The standard 60°C programme and the standard 40°C programme are the standard washing programmes. These programmes are suitable to clean normally soiled cotton laundry and they are the most efficient programmes in terms of combined energy and water consumptions for washing that type of cotton laundry. The actual water temperature may differ from the declared cycle temperature. Please choose the suitable type of detergent for the various washing temperatures to get the best washing performance with less water and energy consumption.

BEZBJEDNOSNA UPUTSTVA

Radi sopstvene bezbjednosti, pridržavajte se uputstava navedenih u ovom korisničkom uputstvu. Na taj način ćete rizik od požara, eksplozije ili strujnog udara svesti na minimum i spriječiti štetu po imovinu, kao i mogućnost povređivanja ili gubitak života.

Pojašnjenje značenja simbola:



Ova kombinacija simbola i signalne riječi ukazuje na potencijalno opasnu situaciju koja, ukoliko se ne izbjegne, za rezultat može imati smrt ili ozbiljne povrede.



Ova kombinacija simbola i signalne riječi ukazuje na potencijalno opasnu situaciju koja za rezultat može imati blage ili lakše povrede ili štetu po imovinu i životnu sredinu.



Ova kombinacija simbola i signalne riječi ukazuje na potencijalno opasnu situaciju koja za rezultat može imati blage ili lakše povrede.



Strujni udar!

- Ukoliko je kabal za napajanje oštećen, njegovu zamjenu mora da obavi proizvođač, njegov ovlašteni serviser ili lica sa sličnim kvalifikacijama, kako bi se izbjegla opasnost.
- Upotrebljavajte novi komplet crijeva dostavljen uz uređaj. Nemojte upotrebljavati stare komplete crijeva.
- Prije svakog održavanja, uređaj isključite iz struje.
- Nakon svake upotrebe, isključite mašinu iz struje i isključite vodu. Maksimalni ulazni pritisak vode u paskalima. Minimalni ulazni pritisak vode u paskalima.
- Radi sopstvene bezbjednosti, utikač priključite na uzemljenu tropolnu utičnicu. Pažljivo provjerite svoju utičnicu i uvjerite se da je uzemljena na adekvatan i pouzdan način.
- Uvjerite se da priključivanje uređaja koji koriste vodu i struju obavlja kvalifikovano tehničko lice u skladu sa uputstvima proizvođača i lokalnim propisima o bezbjednosti.
- Prije čišćenja ili održavanja, iskopčajte utikač uređaja iz utičnice.
- Ne upotrebljavajte utičnice sa vrijednošću nominalne struje koja je manja od vrijednosti propisane za uređaj. Nikada ne iskopčajvajte utikač iz utičnice vlažnim rukama.
- Ne zaboravite da dovod vode i napajanje isključite odmah po završetku procesa pranja garderobe.

Rizik po djecu!

- EN zemlje: uređaj mogu da upotrebljavaju djeca starosti od 8 ili više godina, kao i osobe sa umanjnim fizičko-senzornim ili mentalnim sposobnostima ili nedostatkom iskustva i znanja ukoliko su pod nadzorom ili su upućeni u bezbedno korišćenje uređaja i shvataju opasnosti koje njegova upotreba nosi. Djeca ne treba da se igraju uređajem. Djeca ne treba da obavljaju čišćenje i korisničko održavanje uređaja bez nadzora.
- Potrebno je nadgledati djecu mlađu od 3 godine kako im se ne bi dozvolilo da se igraju uređajem.
- Životinje i djeca se mogu uvući u mašinu. Prije svakog uključivanja, provjerite unutrašnjost mašine.
- Potrebno je nadgledati djecu kako im se ne bi dozvolilo da se igraju uređajem.
- Tokom rada, staklena vrata mogu biti izuzetno vrela. Držite djecu i kućne ljubimce dalje od mašine kada je uključena. Uređaj nemojte držati u veoma vlažnim prostorijama ili u prostorijama sa eksplozivnim ili nagrizajućim gasom.
- Prije upotrebe uređaja, uklonite kompletnu ambalažu i transportne šarafe. U suprotnom, može doći do ozbiljnih oštećenja.
- Nakon postavljanja uređaja, utičnica mora da bude dostupna.

Rizik od eksplozije!

- Nemojte prati niti sušiti garderobu koja je prethodno bila čišćena, prana, potapana ili u kontaktu sa zapaljivim ili eksplozivnim supstancama (kao što su vosak, ulje, farba, benzin, odmašćivači, razrijeđivači za hemijsko čišćenje, kerozin itd.). U suprotnom, možete izazvati požar ili eksploziju.
- Mašina za pranje i sušenje veša se ne smije upotrebljavati ukoliko je za čišćenje veša korištena industrijska hemija.
- Ispušni gas se ne smije ispuštati u kanal namijenjen za sprovođenje ispušnih gasova iz uređaja u kojima se sagorijeva gas ili bilo koje drugo gorivo.
- Garderobu najprije temeljno ručno isperite.

! OPREZ!

Postavljanje proizvoda!

- Ova mašina za pranje veša je namijenjena isključivo za upotrebu u zatvorenom prostoru.
- Nije predviđeno da se upotrebljava kao ugradbeni uređaj.
- Otvori ne smiju biti blokirani tepihom.
- Mašinu za pranje veša ne stavljajte u kupatilo ili u veoma vlažne prostorije, kao ni u prostorije sa eksplozivnim ili nagrizajućim gasovima.
- Mašina za pranje veša koja ima samo jedan ulazni ventil može se povezati na dovod sa hladnom vodom. Proizvod koji ima dva ulazna ventila treba na pravilan način povezati na dovod vrele i hladne vode.
- Nakon postavljanja uređaja, utičnica mora da bude dostupna.
- Uređaj se ne smije postavljati tako da se nalazi iza vrata koja je moguće zaključati, kliznih vrata ili vrata sa šarkom pozicioniranom na suprotnoj strani u odnosu na šarku mašine za pranje i sušenje veša.
- Uređaj se ne smije postavljati na vlažnom mjestu.
- Prije upotrebe uređaja, uklonite kompletnu ambalažu i transportne šarafe. U suprotnom, može doći do ozbiljnih oštećenja.

Rizik od oštećenja uređaja!

- Vaš proizvod je predviđen isključivo za upotrebu u domaćinstvu i napravljen je isključivo za materijale koji se mogu mašinski prati.
- Nemojte se penjati i sjediti na poklopcu mašine.
- Ne oslanjajte se na vrata mašine.
- Mjere opreza prilikom prenošenja mašine:
 1. Potrebno je da kvalifikovano lice ponovo postavi transportne šarafe na mašinu.
 2. Potrebno je iz mašine ispustiti akumuliranu vodu.
 3. Pažljivo prenosite mašinu. Nikada nemojte podizati mašinu tako što ćete je držati za isturene dijelove. Vrata mašine se ne smiju upotrebljavati kao drška prilikom nošenja.
 4. Ovaj uređaj je težak. Prenosite ga pažljivo.
 5. Ruke se ne smiju stavljati u kadicu za ekstrakciju tekuće vode.
- Ne koristite prekomjernu silu prilikom zatvaranja vrata. Ukoliko sa teškoćom zatvarate vrata, provjerite da li je garderoba unutar uređaja dobro postavljena i raspoređena.
- Zabranjeno je prati tepihe.

Upotreba uređaja!

- Prije upotrebe veš mašine, neophodno je obaviti kalibraciju proizvoda.
- Prije prvog pranja veša, proizvod treba uključiti da, praznog bubnja, prođe kroz sve faze kompletnog ciklusa.
- Zabranjena je upotreba zapaljivih i eksplozivnih ili toksičnih rastvarača. Benzin, alkohol i slični proizvodi se ne smiju upotrebljavati kao deterdženti. Koristite samo deterdžente za mašinsko pranje, a naročito one pogodne za bubanj.
- Uvjerite se da su svi džepovi na garderobi ispražnjeni. Oštri i kruti predmeti, poput novčića, broševa, eksera, šarafa, kamenčića itd., mogu da ozbiljno oštete mašinu.
- Prije nego što otvorite vrata, provjerite da li je voda ispuštena iz bubnja. Ne otvarajte vrata ukoliko u bubnju možete vidjeti vodu.
- Vodite računa da se ne opečete kada proizvod ispušta vrelu vodu.
- Nikada nemojte ručno dopunjavati uređaj vodom tokom pranja.
- Po završetku programa, sačekajte dva minuta prije nego što otvorite vrata.
- Ukoliko je zaista neophodno da u mašinu za sušenje veša stavite tkanine koje na sebi imaju biljno ulje ili

ulje koje se upotrebljava za pripremu hrane, ili koje su bile u dodiru sa proizvodima za održavanje kose, takve tkanine je neophodno najprije oprati u vreloj vodi sa više deterdženta. Na ovaj način će se smanjiti, ali ne i potpuno eliminisati, mogućnost nastanka opasnosti.

- Neophodno je obezbediti odgovarajuću ventilaciju kako bi se sprečilo vraćanje gasova nastalih u okviru uređaja koji sagorevaju druga goriva, što uključuje otvoreni plamen, nazad u prostoriju.
- Nemojte u uređaju sušiti komade veša koji nisu prethodno oprani.
- Pre sušenja u uređaju, potrebno je da se komadi zaprljani supstancama poput ulja koje se upotrebljava za pripremu hrane, acetona, alkohola, benzina, kerozina, sredstava za uklanjanje mrlja, terpentina, voska i sredstava za uklanjanje voska, operu u vreloj vodi sa više deterdženta.
- Komadi poput onih od pjenaste gume (lateks guma), kapica za tuširanje, vodootpornih tkanina, elemenata postavljenih gumom, kao i garderobe ili jastuka koji u sebi sadrže dijelove od pjenaste gume, ne smiju se sušiti u mašini.
- Omekšivače tkanine, ili slične proizvode, potrebno je koristiti kako je naznačeno u uputstvu za upotrebu omekšivača tkanine.
- Kod mašina čiji je poklopac moguće otvoriti u toku postupka ekstrakcije vode, potrebno je 15 ili više sekundi za potpuno zaustavljanje rada kadice za ekstrakciju vode.
- Završna faza ciklusa pranja i sušenja veša odvija se bez zagrijavanja (ciklus hlađenja), čime se osigurava da komadi veša imaju onu temperaturu koja neće dovesti do njihovog oštećenja.
- Prije stavljanja u mašinu, iz džepova garderobe izvadite sve predmete, kao što su upaljači i šibice.
- UPOZORENJE: Nikada nemojte zaustavljati rad mašine za pranje i sušenje veša prije završetka ciklusa sušenja, osim ukoliko sve komade veša odmah ne izvadite iz uređaja i raširite, radi rasipanja toplote.

Pakovanje/Stari uređaj



Ova oznaka ukazuje da proizvod u EU ne treba odlagati zajedno sa drugim otpadom iz domaćinstva. Da biste spriječili potencijalnu štetu po životnu sredinu ili zdravlje ljudi koja nastaje nekontrolisanim odlaganjem otpada, odgovorno reciklirajte proizvod kako biste promovisali održivu ponovnu upotrebu materijalnih resursa. Za odlaganje upotrebljenog uređaja koristite sisteme za sabiranje otpada ili kontaktirajte maloprodajni objekat u kome ste proizvod kupili. Oni ovaj proizvod mogu preuzeti i reciklirati na način bezbedan po životnu okolinu.

POSTAVLJANJE

Opis proizvoda

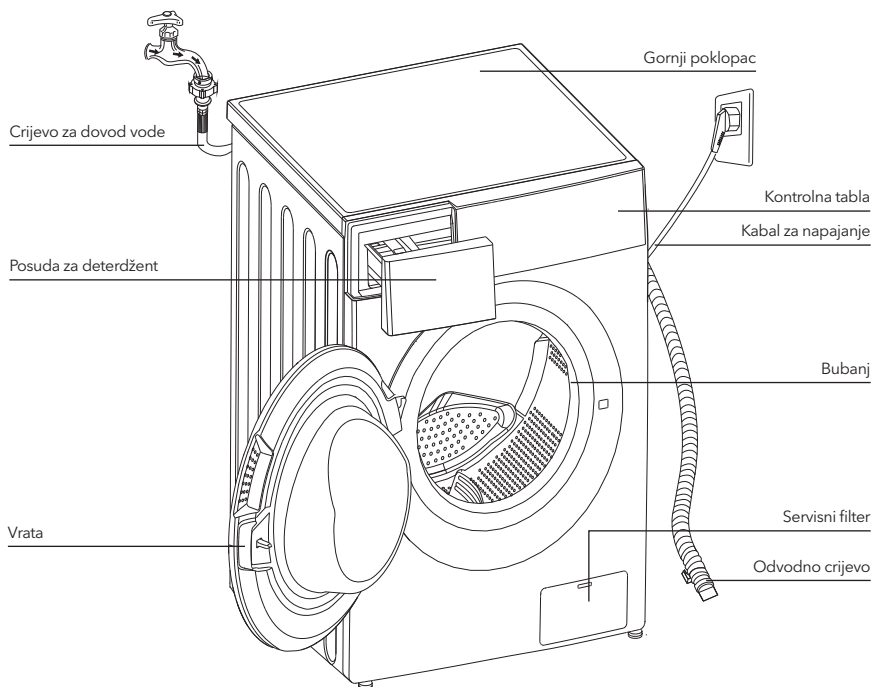

NAPOMENA

Slika proizvoda je data isključivo u ilustrativne svrhe. Za pravi izgled proizvoda, pogledajte uređaj koji ste kupili.

Dodatna oprema



Čep za transport



Crijevo za dovod hladne vode



Crijevo za dovod vrelе vode (opciono)

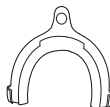

Nosač odvodnog crijeva (opciono)



Korisničko uputstvo

Postavljanje

UPOZORENJE!

- Važno je da proizvod bude stabilan kako bi se spriječilo njegovo pomjeranje tokom rada!
- Uvjerite se da proizvod nije postavljen preko kabla za napajanje.

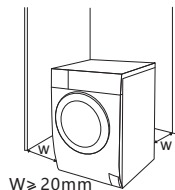

Prije postavljanja mašine, potrebno je da pronađete mjesto sa sljedećim karakteristikama:

1. Čvrsta, suha i ravna površina
2. Nije izloženo direktnim zracima sunca
3. U dovoljnoj mjeri je provjetreno
4. Ima sobnu temperaturu iznad 0°C
5. Udaljeno je od izvora toplote, poput poput peći na ugalj ili gas



Raspakivanje mašine za pranje veša

! UPOZORENJE!

- Ambalaža (npr. folija, stiropor) može biti opasna za djecu.
- Postoji rizik od gušenja! Kompletnu ambalažu držite na bezbjednoj udaljenosti od djece.

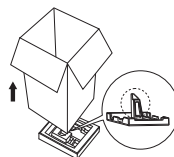

1. Uklonite kartonsku kutiju i dijelove od stiropora.
2. Podignite mašinu za pranje veša i skinite osnovu na kojoj se proizvod nalazi. Uvjerite se da je mali trougaoni dio od stiropora uklonjen zajedno sa osnovom. Ukoliko to nije slučaj, položite proizvod postrance, a zatim rukom skinite mali dio od stiropora sa dna proizvoda.
3. Uklonite selotejp kojim su pričvršćeni kabal za napajanje i odvodno crijevo.
4. Izvadite dovodno crijevo iz bubnja.

Uklanjanje transportnih šarafa

! UPOZORENJE!

- Prije upotrebe proizvoda, morate ukloniti transportne šarafe koji se nalaze na zadnjoj strani proizvoda.
- Transportni šarafi će Vam ponovo zatrebati ukoliko premeštate proizvod. Zbog toga se postarajte da ih sačuvate na sigurnom.

Za uklanjanje šarafa, pratite korake:

1. Popustite 4 šrafa ključem za navojne prstenove, a zatim ih skinite.
2. Zatvorite otvore čepovima za transport.
3. Sačuvajte transportne šarafe za buduću upotrebu.

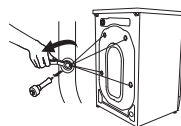

Nivelisanje mašine za pranje veša

! UPOZORENJE!

Navojni prstenovi za pričvršćivanje moraju na svim nožicama biti dobro pričvršćeni za kućište.

1. Provjerite da li su nožice dobro pričvršćene za kućište. Ukoliko nisu, okretanjem ih vratite u njihov prvobitni položaj i pričvrstite navojnim prstenovima.
2. Popustite navojni prsten okretanjem nožice sve dok ona čvrsto ne prione na pod.
3. Podesite nožice i pričvrstite ih ključem za navojne prstenove, vodeći računa da mašina bude stabilna.

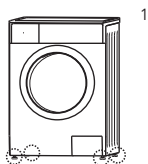

1

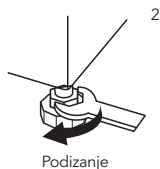

2

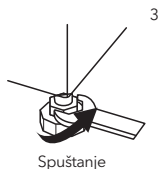

3

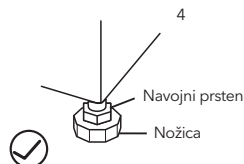

4

Povezivanje dovodnog crijeva za vodu

⚠ UPOZORENJE!

- Da biste spriječili curenje ili oštećenja prouzrokovana vodom, pratite uputstva data u ovom poglavlju!
- Nemojte savijati, lomiti, prepravljati, niti sjeći dovodno crijevo za vodu.
- Kod modela opremljenih ventilom za vrelu vodu, ovaj ventil povežite sa slavinom za vrelu vodu pomoću dovodnog crijeva za vrelu vodu. Potrošnja energije će se, kod određenih programa, automatski smanjiti.

Povežite dovodnu cijev na ovde prikazan način. Dovodna cijev se može povezati na dva načina.

1. Povezivanje obične slavine i dovodnog crijeva.

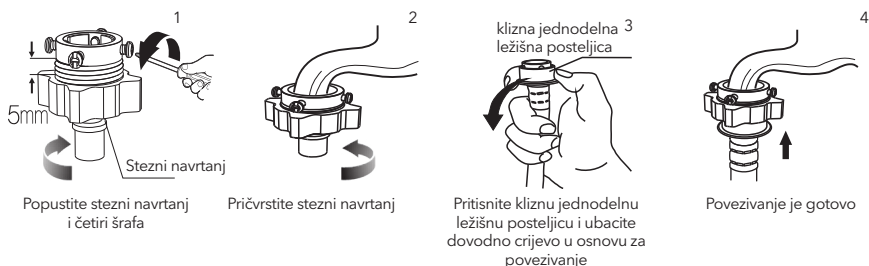

2. Povezivanje slavine sa navojem i dovodnog crijeva.



Povežite drugi kraj dovodne cijevi na dovodni ventil, koji se nalazi na zadnjoj strani proizvoda, i cijev dobro pričvrstite okretanjem u smjeru kretanja kazaljke na satu.

Odvodno crijevo

⚠ UPOZORENJE!

- Nemojte savijati niti istezati odvodno crijevo.
- Pravilno postavite odvodno crijevo. U suprotnom, curenje vode može izazvati štetu.

Odvodno crijevo se može povezati na dva načina:

1. Povežite ga sa slivnikom za vodu.

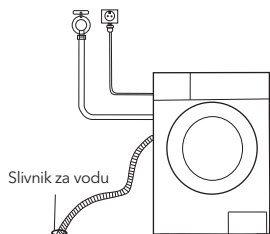

2. Povežite ga sa dodatnom odvodnom cijevi slivnika za vodu.

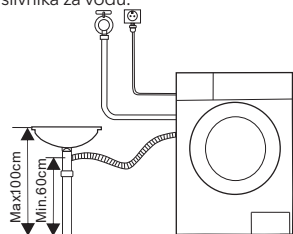

NAPOMENA

Ukoliko mašina ima nosač odvodnog crijeva, postavite ga na način prikazan na slici.

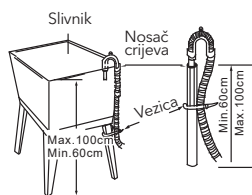
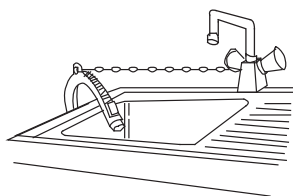
**UPOZORENJE!**

- Prilikom postavljanja odvodnog crijeva, pričvrstite ga kanapom na odgovarajući način.
- Ukoliko je odvodno crijevo predugačko, nemojte ga gurati u mašinu za pranje veša, jer će praviti neuobičajenu buku.

RAD UREĐAJA

Brzi početak

OPREZ!

- Prije pranja veša, provjerite da li je uređaj pravilno postavljen.
- Prije prvog pranja veša, mašinu za pranje veša treba uključiti da na sljedeći način, praznog bubnja, prođe kroz sve faze kompletnog ciklusa:

KALIBRACIJA

Preporučuje se da veš mašinu kalibrišete kako bi Vas bolje služila.

1. Ispraznite veš mašinu;
2. Povežite veš mašinu sa izvorom napajanja;
3. Uključite veš mašinu i istovrijemeno pritisnite tastere „**Delay**“ (Odloženi start) i „**Speed**“ (Brzina centrifugiranja) u trajanju od 10 sekundi, nakon čega će na ekranu biti prikazana poruka „**t19**“
4. Pritisnite taster **▷||** kako biste pokrenuli veš mašinu i sačekajte da se na ekranu prikaže poruka „********“

1. Prije pranja veša

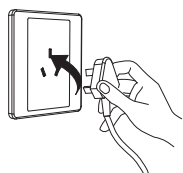

Priključite na struju

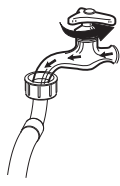

Pustite vodu

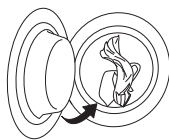

Napunite vešom

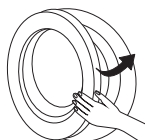

Zatvorite vrata



Dodajte deterđent

NAPOMENA

Deterđent se u pregradu I dodaje samo ako izaberete pretpranje kod mašina koje imaju ovu funkciju.

2. Pranje



Uključite

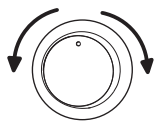

Izaberite program

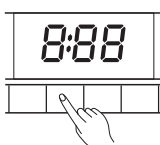
Izaberite funkciju ili
ostavite podrazumjevane
vrijednosti

Započnite ciklus

NAPOMENA

- Ukoliko izaberete podrazumjevane vrijednosti, korak 3 se može preskočiti.
- Prikaz funkcionalnog tastera je dat isključivo u ilustrativne svrhe. Za njegov pravi izgled, pogledajte realni uređaj.

3. Nakon pranja

Čuti će se zvuk alarma ili će na displeju biti prikazano „End“ (ciklus završen).

Prije svakog pranja

- Radni uslovi mašine trebalo bi da se kreću od (0 do 40)°C. Ukoliko uređaj upotrebljavate na temperaturama nižim od 0°C, može doći do oštećenja ulaznog ventila i odvodnog sistema. Ukoliko se nalazi u okruženju u kome je temperatura 0°C ili niža, mašinu je potrebno prenijeti u okruženje sa normalnom sobnom temperaturom kako biste prije upotrebe bili sigurni da u dovodnom crijevu za vodu i odvodnom crijevu nema zamrznute vode.
- Prije pranja, provjerite etikete na vešu i pojašnjenja za upotrebu deterdženta. Za adekvatno mašinsko pranje, upotrebljavajte deterdžente koji ne proizvode penu ili je proizvode u manjoj mjeri.



Provjerite etiketu



Izvadite predmete iz džepova

Prevežite dugačke trake, zakopčajte
rajsfelese ili dugmad

Manje komade veša stavite u jastučnicu

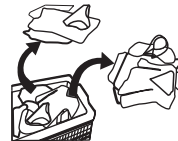
Izvrnite garderobu koja se lako čeba na
naličje. Isto učinite i sa garderobom koja
ima duga vlakna.

Sortirajte veš prema teksturi

UPOZORENJE!

- Pranje jednog komada veša može lako dovesti do značajne neizbalansiranosti uređaja, zbog čega se može uključiti alarm. Stoga se preporučuje dodavanje još jednog ili dva komada veša, kako bi proces ispuštanja vode teкао glatko.
- Ne perite veš koji je prethodno bio u kontaktu sa kerozinom, benzinom, alkoholom i drugim zapaljivim materijalima.

Posuda za deterdžent

- I Deterdžent za pretpranje
- II Deterdžent za glavno pranje
- ☼ Omekšivač

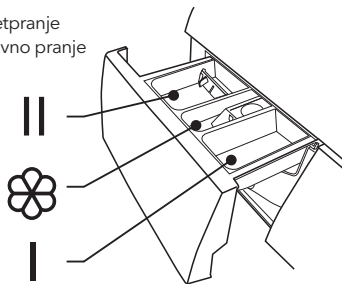

Izvučite posudu za deterdžent

! CAUTION!

- Deterdžent se u pregradu I dodaje samo ako izaberete pretpranje kod mašina koje imaju ovu funkciju.

Program	I	II	☼	Program	I	II	☼
Cotton (Pamuk)	<input type="radio"/>	<input checked="" type="radio"/>	<input type="radio"/>	Intensive (Intenzivno pranje)		<input checked="" type="radio"/>	<input type="radio"/>
Synthetic (Sintetika)	<input type="radio"/>	<input checked="" type="radio"/>	<input type="radio"/>	ECO 40-60		<input checked="" type="radio"/>	<input type="radio"/>
Baby Care (Održavanje bebi veša)	<input type="radio"/>	<input checked="" type="radio"/>	<input type="radio"/>	Delicate (Delikatan veš)		<input checked="" type="radio"/>	<input type="radio"/>
Jeans (Teksas)	<input type="radio"/>	<input checked="" type="radio"/>	<input type="radio"/>	Wool (Vuna)		<input checked="" type="radio"/>	<input type="radio"/>
Mix (Kombinovani veš)	<input type="radio"/>	<input checked="" type="radio"/>	<input type="radio"/>	Sport Wear (Sportski veš)	<input type="radio"/>	<input checked="" type="radio"/>	<input type="radio"/>
20°C		<input checked="" type="radio"/>	<input type="radio"/>	Rapid (Brzo pranje) 45'		<input checked="" type="radio"/>	<input type="radio"/>
Rinse & Spin (Ispiranje i centrifuga)			<input type="radio"/>	Quick (Brzo pranje) 15'		<input checked="" type="radio"/>	<input type="radio"/>
Spin Only (Samo centrifuga)							

Obavezno Opciono

☰ NAPOMENA

- Prije nego što zgrudvane ili sljepljene deterdžente ili dodatna sredstva sipate u pregradu za deterdžent, savjetuje se da ih razblažite u malo vode kako biste spriječili začepljenje ulaznog dijela pregrade za deterdžent i prelivanje vode prilikom njenog primanja.
- Izaberite tip deterdženta koji odgovara konkretnoj temperaturi pranja kako biste dobili najbolji učinak uz manju potrošnju vode i struje.

Kontrolna tabla

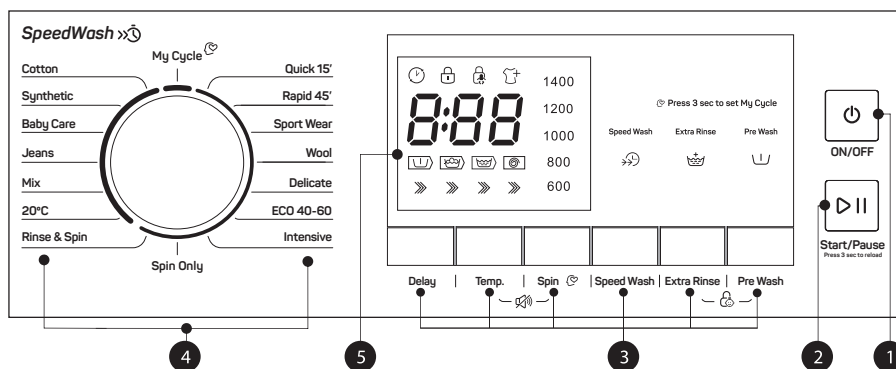

NAPOMENA

Slika je data isključivo u ilustrativne svrhe. Za pravi izgled proizvoda, pogledajte uređaj koji ste kupili.

- Uključeno/Isključeno**
Za uključivanje ili isključivanje proizvoda
- Početak/Pauziranje**
Pritisnite ovaj taster kako biste započeli ciklus pranja ili ga pauzirali.
- Opcije**
Omogućava Vam da izaberete dodatne funkcije, nakon čega će izabrana funkcija zasvijetliti.
- Programi**
Raspoloživi zavisno od tipa veša.
- Displej**
Na displeju su prikazana podešavanja, procijenjeno preostalo vrijeme trajanja ciklusa, opcije i statusne poruke Vaše mašine za pranje veša. Displej će raditi tokom cjelokupnog trajanja ciklusa.

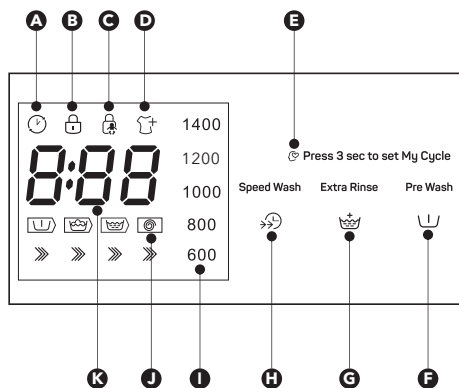

A Odlaganje	F Pretpranje
B Zaključavanje vrata	G Dodatno ispiranje
C Zaključavanje zbog bezbjednosti djece	H Brzo pranje
D Dodatno punjenje	I Brzina centrifuge
E Moj ciklus	
J Faza ciklusa (Pretpranje - Pranje - Ispiranje - Centrifuga)	
Trajanje ciklusa	
K pranja 125	Početak odložen za 2h
Greška E 20	Kraj ciklusa E nd

Opcije

Delay

Odošeni početak

Podešavanje funkcije Delay (Odošeni početak):

- Izaberite program
- Pritisnite taster Delay (Odošeni početak) kako biste odabrali vrijeme (vrijeme odloženog početka iznosi 0-24 H.)
- Da aktivirate rad funkcije odlaganja početka, pritisnite taster [Start/Pause] (Početak/Pauza)



Odabir programa



Podešavanje vremena



Početak

Otkazivanje funkcije Delay (Odošeni početak):

Pritisnite taster [Delay] (Odošeni početak) sve dok na displeju ne bude prikazano 0H. Ovo treba uraditi prije aktiviranja programa pranja. Ukoliko je program pranja već aktiviran, pritisnite taster [On/Off] (Uključivanje/Isključivanje) kako biste resetovali program.

OPREZI!

Ukoliko dođe do bilo kakvog prekida u snabdjevanju električnom energijom u toku rada mašine, izabrani program ostaje zapisan u posebnoj memoriji, zbog čega će, nakon ponovnog uspostavljanja snabdjevanja električnom energijom, mašina nastaviti da radi u datom programu.

**Pretpranje**

Opcija Pretpranje omogućava dodatno pranje prije glavnog pranja i pogodna je za spiranje prašine sa površine veša. Kada izaberete ovu opciju, potrebno je da u Pregradu (I) stavite deterdžent.

**Brzo pranje**

Ovom funkcijom možete skratiti trajanje ciklusa pranja.

**Dodatno ispiranje**

Kada izaberete ovu opciju, veš se još jednom ispira.

**Moj ciklus**

Za memorisanje često korišćenih programa. Nakon što izaberete program i podesite opcije, zadržite pritisak na tasteru [Speed] (Brzina centrifugiranja) u trajanju od 3 sekunde pre početka ciklusa pranja. Podrazumijevano podešavanje je Cotton (Pamuk).



Start/Pause

Press 3 sec continuously

Dodatno punjenje

Ovu operaciju je moguće izvesti u toku procesa pranja. Situacija u kojoj se bubanj još uvek okreće i kada je napunjen velikom količinom vode visoke temperature nije bezbjedna i vrata se ne mogu na silu otvoriti. Za dodatno punjenje, zadržite pritisak na tasteru [Start/Pause] (Početak/Pauziranje) u trajanju od 3 sekunde i počnite da dodajete veš u toku trajanja programa. Pratite sljedeće korake:

1. Sačekajte dok bubanj ne prestane da se okreće.
2. Opcija zaključavanja vrata će se deaktivirati.
3. Kada ubacite dodatni veš, zatvorite vrata i pritisnite taster [Start/Pause] (Početak/Pauziranje).



Zadržite pritisak na tasteru [Start/ Pause] (Početak/Pauziranje) u trajanju od 3 sek.



Dopunite uređaj vešom



Početak

**Zaključavanje zbog bezbjednosti djece**

Kako bi se spriječilo da djeca na neodgovarajući način rukuju proizvodom.



Extra Rinse



Prije Wash

Zadržite pritisak na tasterima [Extra Rinse] (Dodatno ispiranje) i [Prije Wash] (Pretpranje) u trajanju od 3 sekunde sve dok se ne oglasi zvučni signal.

**OPREZ!**

Nakon aktiviranja funkcije „Zaključavanje zbog bezbjednosti dece“ i početka rada programa, indikator funkcije „Zaključavanje zbog bezbjednosti dece“ će se uključiti, a na displeju će se na svakih 0,5 sekundi smjenjivati oznaka CL (Zaključavanje zbog bezbjednosti dece) i preostalo vrijeme. Pritiskom na neki drugi taster, indikator funkcije „Zaključavanje zbog bezbjednosti dece“ će početi da treperi u trajanju od 3 sekunde. Po završetku programa pranja, oznake CL (Zaključavanje zbog bezbjednosti dece) i END (Ciklus završen) će se smjenjivati na svakih 0,5 sekundi u trajanju od 10 sekundi, a zatim će lampice funkcije „Zaključavanje zbog bezbjednosti dece“ treperiti u trajanju od 3 sekunde.

- Funkciju „Zaključavanje zbog bezbjednosti dece“ je moguće deaktivirati isključivo pritiskom i zadržavanjem pritiska na dva gorepomenuta tastera. Do deaktiviranja neće doći čak ni nakon što se prekine napajanje, isključujući uređaj ili završi program
- Aktiviranjem funkcije „Zaključavanje zbog bezbjednosti dece“ zaključaće se svi tasteri sem tastera Power (Uključivanje/Isključivanje) i Child Lock (Zaključavanje zbog bezbjednosti dece)
- Pre nego što odaberete program i pokrenete ciklus pranja, deaktivirajte funkciju „Zaključavanje zbog bezbjednosti dece“



Utišavanje zvučnog signala



Odabir programa

Zadržite pritisak na tasterima [Temp.] (Temperatura) i [Spin] (Centrifuga) u trajanju od 3 sekunde, sve dok ne utišate zvučni signal.

Da biste aktivirali zvučni signal, ponovo pritisnite iste tastere i zadržite pritisak u trajanju od 3 sekunde. Ovo podešavanje će biti aktivirano do sledećeg resetovanja.



OPREZ!

Nakon što utišate zvučni signal, zvuci uređaja se više neće aktivirati.

Ostale funkcije

Temp.

Temp./Temperatura

Pritisnite ovaj taster kako biste regulisali temperaturu (Cold (Hladno), 20°C, 30°C, 40°C, 60°C, 90°C)

Spin

Broj obrtaja

Pritisnite ovaj taster kako biste promenili broj obrtaja.
0-600-800-1000-1200-1400

Program	Podrazumijevana brzina centrifugiranja (rpm)
Cotton (Pamuk)	1400
Synthetic (Sintetika)	1200
Baby Care (Održavanje bebi veša)	800
Jeans (Teksas)	1000
Mix (Kombinovani veš)	800
20°C	1000
Rinse & Spin (Ispiranje i centrifuga)	1000
Spin Only (Samo centrifuga)	1000

Program	Podrazumijevana brzina centrifugiranja (rpm)
Intensive (Intenzivno pranje)	800
ECO 40-60	1400
Delicate (Delikatan veš)	600
Wool (Vuna)	600
Sport Wear (Sportski veš)	800
Rapid (Brzo pranje) 45'	800
Quick (Brzo pranje) 15'	800

Programi

Dostupni su različiti programi, zavisno od tipa veša.

Programs	
Cotton (Pamuk)	Za izdržljiv tekstil i tekstil otporan na toplotu, napravljen od pamuka ili lana.
Synthetic (Sintetika)	Za pranje sintetičkog veša, na primer majica, kaputa, veša od kombinovanih materijala. Prilikom pranja pletenog veša, smanjite količinu deterdženta zbog njegovog labavog tkanja i lakog formiranja pene.
Baby Care (Održavanje bebi veša)	Za pranje bebi odeće. Bebi odeću može učiniti čistijom, a postupak ispiranja učinkovitijim u cilju zaštite kože beba.
Jeans (Teksas)	Posebno za teksas.
Mix (Kombinovani veš)	Za kombinovani veš koji se sastoji od tekstila napravljenog od pamuka i sintetike.
20°C	Pranje na podrazumijevanih 20°, moguć odabir hladne vode.
Rinse&Spin (Ispiranje i centrifuga)	Dodatno ispiranje sa centrifugiranjem
Spin Only (Samo centrifuga)	Dodatno centrifugiranje uz podesivi broj obrtaja.
Intensive (Intenzivno pranje)	Period trajanja ciklusa pranja je produžen radi postizanja boljih efekata pranja.
ECO 40-60	Ovaj program je dizajniran posebno za pranje prošivenih jakni. Podrazumijevana temperatura iznosi 40°C, ne odabira se, pogodno za pranje veša na temperaturama od oko 40°C - 60°C.
Delicate (Delikatan veš)	Za delikatan materijale koji se mogu prati, npr. svileni, satenski, sintetički ili veš od kombinovanih materijala.
Wool (Vuna)	Za vuneni veš ili materijale bogate vunom koji se mogu prati ručno ili mašinski. Posebno blag program za pranje, kojim se sprječava skupljanje veša. Ima duže pauze u toku ciklusa (veš miruje u tečnosti za pranje).
Sport Wear (Sportski veš)	Za pranje aktivnog veša.
Rapid (Brzo pranje) 45'	Ovaj program je pogodan za pranje garderobe koja nije mnogo zaprljana, pri čemu više šteti energiju i sam veš.
Quick (Brzo pranje) 15'	Izuzetno kratak program, pogodan za pranje malih količina blago zaprljanog veša.

Tabela programa pranja

Program	Težina veša (kg)	Temp. (°C) (Podrazumijevano)	Podrazumijevano vrijeme
Cotton (Pamuk)	8.0	40	3:39
Synthetic (Sintetika)	4.0	40	3:17
Baby Care (Održavanje bebi veša)	8.0	60	1:42
Jeans (Teksas)	8.0	30	1:35
Mix (Kombinovani veš)	8.0	40	1:20
20°C	8.0	20	1:01
Rinse & Spin (Ispiranje i centrifuga)	8.0	-	0:20
Spin Only (Samo centrifuga)	8.0	-	0:12
Intensive (Intenzivno pranje)	8.0	40	3:48
ECO 40-60	8.0	-	3:32
Delicate (Delikatan veš)	8.0	30	0:50
Wool (Vuna)	2.0	40	1:07
Sport Wear (Sportski veš)	8.0	20	0:45
Rapid (Brzo pranje) 45'	2.0	40	0:45
Quick (Brzo pranje) 15'	2.0	Cold	0:15

- Prema Uredbi (EU) 1061/2010,
Klasa energetske efikasnosti u EU je: A+++
Program za testiranje energetske efikasnosti: Intensive (Intenzivno pranje) 60/40°C;
Brzina centrifugiranja: Maksimalna brzina;
Ostali parametri podešeni na podrazumijevano.
Polovina težine veša za model od 7,0/8,0/9,0/12,0 kg: 3,5/4,0/4,5/6,0 kg.
- Prema Uredbi (EU) 2019/2023,
Klasa energetske efikasnosti u EU je: B
Program za testiranje energetske efikasnosti: ECO 40-60. Ostali parametri podešeni na podrazumijevano.
Polovina težine veša za model od 7,0/8,0/9,0/12,0 kg: 3,5/4,0/4,5/6,0 kg.
Četvrtina težine veša za model od 7,0/8,0/9,0/12,0 kg: 2,0/2,0/2,5/3,0 kg.

 **NAPOMENA**

Parametri navedeni u ovoj tabeli dati su samo kao obavještenje korisnicima. Realni parametri se mogu razlikovati od parametara prikazanih u tabeli iznad.

ODRŽAVANJE

Čišćenje i održavanje



UPOZORENJE!

Prije nego što započnete sa održavanjem, izvucite mašinu iz utičnice i zavrnite slavinu.

Čišćenje kućišta

Pravilnim održavanjem, možete produžiti životni vek mašini za pranje veša. Po potrebi, njene površine se mogu čistiti razblaženim, neabrazivnim i neutralnim deterdžentom. Ukoliko dođe do preliivanja vode, odmah obrišite vlažnom krpom. Izbjegavajte kontakt sa oštrim predmetima.



NAPOMENA

Zabranjena je upotreba mravlje kiseline i rastvarača na bazi razblažene mravlje kiseline ili sličnih proizvoda, kao što su alkohol, rastvarači ili hemijski produkti itd.

Čišćenje bubnja

Hardu koju metalni predmeti stvore unutar bubnja trebalo bi odmah ukloniti pomoću deterdženata bez hlora. Nikada ne koristite čeličnu vunu.



NAPOMENA

Ne stavljajte veš u mašinu za pranje veša tokom ciklusa čišćenja bubnja.



Čišćenje zaptivne gume i stakla na vratima

Posle svakog pranja, obrišite staklo i zaptivnu gumu kako biste uklonili fina vlakna i mrlje. Naslage finih vlakana mogu da dovedu do curenja. Posle svakog pranja, uklonite novčiće, dugmad i druge predmete koji se mogu naći u zaptivnoj gumi.

Čišćenje ulaznog filtera



NAPOMENA

Ukoliko ima manje vode, mora se očistiti ulazni filter.

Pranje filtera na slavini

1. Zvrnite slavinu.
2. Skinite dovodno crijevo za vodu sa slavine.
3. Očistite filter.
4. Ponovo postavite dovodno crijevo za vodu.

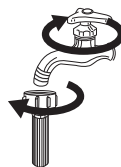

Pranje filtera u mašini za pranje veša:

1. Odšarafite dovodnu cijev sa zadnjeg dijela mašine.
2. Izvucite filter pomoću dugih klješta i ponovo ga postavite nakon pranja.
3. Za čišćenje filtera koristite četku.
4. Ponovo povežite dovodnu cijev.

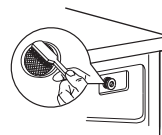

NAPOMENA

- Ukoliko ga nije moguće očistiti četkom, filter možete izvući i zasebno ga oprati;
- Ponovo postavite sve elemente i odvrnite slavinu.

Čišćenje posude za deterdžent

1. Pritisnite ka dole dio posude sa nacrtanom strelicom, koji se nalazi na poklopcu za omekšivač, u fioci posude.
2. Podignite štipaljku i izvadite poklopac dijela za omekšivač, a zatim sve žljebove operite vodom.
3. Ponovo postavite poklopac dijela za omekšivač i guranjem postavite fioku na njeno mjesto.

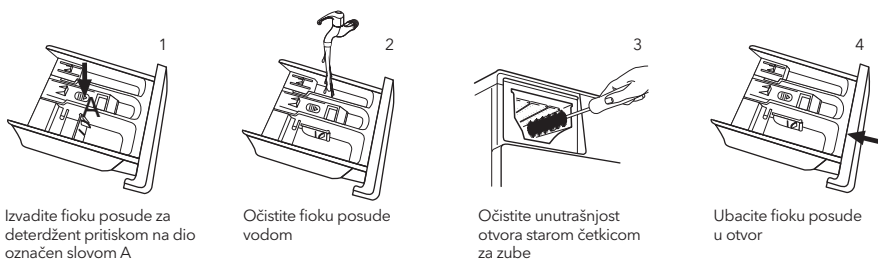

Izvadite fioku posude za deterđent pritiskom na dio označen slovom A

Očistite fioku posude vodom

Očistite unutrašnjost otvora starom četkicom za zube

Ubacite fioku posude u otvor

NAPOMENA

Za čišćenje mašine ne upotrebljavajte alkohol, rastvarače ili hemijske proizvode.

Čišćenje filtera odvodne pumpe

UPOZORENJE!

- Čuvajte se vrele vode!
- Ostavite rastvor deterđenta da se ohladi.
- Prije održavanja, isključite mašinu iz struje kako biste izbjegli strujni udar.
- Filter odvodne pumpe može da nakon pranja zadrži konce i strana tijela malih dimenzija.
- Povremeno očistite filter kako biste osigurali normalan rad mašine za pranje veša.

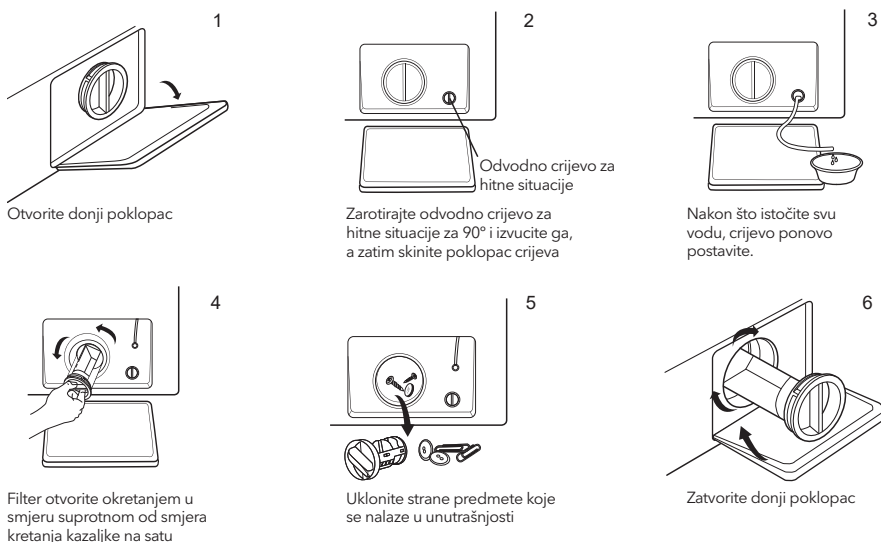

Otvorite donji poklopac

Zarotirajte odvodno crijevo za hitne situacije za 90° i izvucite ga, a zatim skinite poklopac crijeva

Nakon što istočite svu vodu, crijevo ponovo postavite.

Filter otvorite okretanjem u smjeru suprotnom od smjera kretanja kazaljke na satu

Uklonite strane predmete koje se nalaze u unutrašnjosti

Zatvorite donji poklopac

OPREZ!

- Uvjerite se da su poklopac ventila i odvodno crijevo za hitne situacije postavljeni na odgovarajući način. Zaptivka na poklopcu treba da bude u ravni sa zaptivkom na otvoru. U suprotnom može doći do curenja vode.
- Neke mašine nemaju odvodno crijevo za hitne situacije, pa se koraci 2 i 3 izostavljaju. Da biste istočili vodu u posudu, direktno zarotirajte donji poklopac.

- Prilikom upotrebe uređaja, a zavisno od izabranog programa, pumpa može sadržati vrelu vodu. Nikada nemojte skidati poklopac pumpe u toku ciklusa pranja. Uvijek sačekajte da uređaj završi ciklus pranja i da se isprazni. Prilikom ponovnog postavljanja poklopca, provjerite da li je dobro pričvršćen.

OTKLANJANJE KVAROVA

Uređaj ne započinje ciklus ili prestaje da radi usred pranja.

Prvo pokušajte da pronađete rješenje za svoj problem. Ukoliko ne uspijete, kontaktirajte servisni centar.

Opis	Razlog	Rješenje
Mašina za pranje veša ne može da počne sa radom	Vrata nisu dobro zatvorena	Ponovo pokrenite mašinu nakon zatvaranja vrata Provjerite da li se veš zaglavio
Vrata ne mogu da se otvore	Aktivirana je opcija zaštite	Isključite proizvod iz struje i ponovo ga pokrenite
Curenje vode	Dovodna cijev ili odvodno crijevo nije dobro pričvršćeno	Provjerite i pričvrstite cijevi za vodu Očistite odvodno crijevo
Ostaci deterdženta u posudi	Deterdžent je vlažan ili zgrudvan	Očistite i obrišite posudu za deterdžent
Indikator ili displej se ne uključuje	Isključite uređaj iz struje Postoji problem sa povezivanjem u programatoru ili u nekom drugom dijelu opreme	Provjerite da li je došlo do nestanka struje i da li je utikač dobro povezan sa utičnicom
Neuobičajena buka		Provjerite da li su šarafi za pričvršćivanje uklonjeni Provjerite da li je uređaj postavljen na čvrstoj i ravnoj podlozi

Opis	Razlog	Rješenje
E30	Vrata nisu dobro zatvorena	Ponovo pokrenite mašinu nakon zatvaranja vrata Provjerite da li se veš zaglavio
E10	Problem sa dovodom vode prilikom pranja	Provjerite da li je pritisak vode preterano nizak Ispravite cijev za vodu Provjerite da li je filter na ulaznom ventilu zapušen
E21	Predugo ispuštanje vode	Provjerite da li je odvodno crijevo zapušeno
E12	Prelivanje vode	Ponovo pokrenite mašinu za pranje
EXX	Ostalo	Molimo Vas da najprije ponovo pokušate da pokrenete mašinu. Ako problem nastavi da se javlja, pozovite servis



NAPOMENA

Nakon provjere, aktivirajte uređaj. Ukoliko se problem ponovi ili na displeju ponovo budu prikazane druge šifre za alarm, kontaktirajte servis.

Tehničke specifikacije

Napajanje	220-240V~,50Hz
MAKS. dozvoljena struja	10A
Standardni pritisak vode	0.05MPa~1MPa
Kapacitet pranja	8.0kg
Dimenzije (ŠxDxV mm)	595x565x850
Neto težina	68kg
Nominalna snaga	2000W

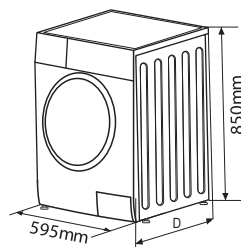

Karakteristike proizvoda

Karakteristike proizvoda prema Uredbi (EU) 1061/2010

Zaštitni znak	
Identifikacioni kod modela	WF81493M
Nominalni kapacitet u kg pamučnog veša	8
Klasa energetske efikasnosti na skali od A+++ (najefikasnije) do D (najmanje efikasno)	A+++
Godišnja potrošnja energije iznosi 175 kWh, na osnovu 220 standardnih ciklusa pranja u programima „Intenzivno pranje“ (Intensive) na 60°C i 40°C, sa potpuno i djelimično opterećenim bubnjem i pri potrošnji u režimima sa malim utroškom energije. Realna potrošnja energije zavisiće od načina na koji se uređaj upotrebljava.	
Potrošnja energije pri programu „Intenzivno pranje“ (Intensive) na 60°C, sa potpuno opterećenim bubnjem	0.82kwh
Potrošnja energije pri programu „Intenzivno pranje“ (Intensive) na 60°C, sa djelimično opterećenim bubnjem	0.75kwh
Potrošnja energije pri programu „Intenzivno pranje“ (Intensive) na 40°C, sa djelimično opterećenim bubnjem	0.73kwh
Izmjerena potrošnja struje u režimu „Isključeno“ (Off)	0.50W
Izmjerena potrošnja struje u režimu „Ostavljeno uključeno“ (Left-on)	1.00W
Godišnja potrošnja vode iznosi 11000 litara, na osnovu 220 standardnih ciklusa pranja u programima „Intenzivno pranje“ (Intensive) na 60°C i 40°C, sa potpuno i djelimično opterećenim bubnjem. Realna potrošnja vode zavisiće od načina na koji se uređaj upotrebljava.	
Klasa efikasnosti sušenja nosi oznaku B na skali od G (najmanje efikasno) do A (najefikasnije)	
Maksimalna brzina centrifugiranja	1400
Preostali sadržaj vlage	53%
Program „Intenzivno pranje“ (Intensive) na 60°C i „Intenzivno pranje“ (Intensive) na 40°C predstavljaju standardne programe pranja na koje se odnose podaci navedeni na naljepnicama i u okviru karakteristika proizvoda. Ovi programi su pogodni za pranje normalno zaprljanog pamučnog veša i predstavljaju najefikasnije programe u smislu kombinovanog utroška energije i vode.	
Trajanje programa „Intenzivno pranje“ (Intensive) na 60°C, sa potpuno opterećenim bubnjem	280min

Trajanje programa „Intenzivno pranje“ (Intensive) na 60°C, sa bubnjem opterećenim do polovine kapaciteta	270min
Trajanje programa „Intenzivno pranje“ (Intensive) na 40°C, sa bubnjem opterećenim do polovine kapaciteta	270min
Period rada u režimu „Ostavljeno uključeno“ (Left-on)	-
Emitovanje buke koja se prenosi zrakom tokom faze pranja veša	57dB
Emitovanje buke koja se prenosi zrakom tokom faze centrifugiranja veša	79dB
Ugradbena veš mašina	Ne

Program za testiranje energetske efikasnosti: „Intenzivno pranje“ (Intensive) na 60/40; Brzina centrifugiranja: Maksimalna brzina; Ostali parametri podešeni na podrazumijevano.

Naziv ili zaštitni znak dobavljača:

Adresa dobavljača (b):

Identifikacioni kod modela: WF81493M

Opšti parametri proizvoda:

Parametar	Vrijednost		Parametar	Vrijednost	
Nominalni kapacitet (a) (kg)	8,0		Dimenzije u cm	Visina	85
				Širina	60
				Dubina	57
EElw (°)	60,0		Klasa energetske efikasnosti (°)	B	
Indeks efikasnosti pranja (°)	1,04		Efektivnost ispiranja (g/kg) (°)	5,0	
Potrošnja energije izražena u kWh po ciklusu pranja, zasnovana na programu eco 40-60. Realna potrošnja energije zavisiće od načina na koji se uređaj upotrebljava.	0,545		Potrošnja vode izražena u litrima po ciklusu pranja, zasnovana na programu eco 40-60. Realna potrošnja vode zavisiće od načina na koji se uređaj upotrebljava i od stepena tvrdoće vode.	48	
Maksimalna temperatura unutar tretirane tkanine (°)(°C)	Nominalni kapacitet	34	Preostali sadržaj vlage (°) (%)	Nominalni kapacitet	53
	Polovina	29		Polovina	53
	Četvrtina	21		Četvrtina	53
Brzina centrifugiranja (°) (rpm)	Nominalni kapacitet	1400	Klasa efikasnosti sušenja (°)	B	
	Polovina	1400			
	Četvrtina	1400			
Trajanje programa (°) (č:min)	Nominalni kapacitet	3:38	Tip	samostojeća	
	Polovina	2:48			
	Četvrtina	2:48			

Emitovanje buke koja se prenosi zrakom tokom faze centrifugiranja veša (*) (dB(A) re 1 pW)	76	Klasa emitovane buke koja se prenosi zrakom (*) (faza centrifugiranja)	B
Režim „Isključeno“ (Off) (W)	0,50	Režim pripravnosti (Standby) (W)	N/P
Odloženi start (W) (ukoliko je primjenjivo)	4,00	Mrežna pripravnost (W) (ukoliko je primjenjivo)	N/P

Minimalno trajanje garancije ponuđeno od strane dobavljača (b):

Ovaj proizvod je dizajniran tako da tokom ciklusa pranja otpušta jone srebra	NE
--	----

Dodatne informacije:

Link koji vodi ka veb sajtu dobavljača, a na kome su dostupne informacije navedene pod tačkom 9 Aneksa II Uredbe (EU) 2019/2023 (1) (b) Komisije:

(*) za program eco 40-60.

(b) izmjene u okviru ovih stavki se neće smatrati relevantnim za svrhe stava 4 Člana 4 Uredbe (EU) 2017/1369.

(c) ukoliko se u okviru baze podataka o proizvodu automatski generiše kompletan sadržaj ovog polja, dobavljač neće unijeti pomenute podatke



NAPOMENA

- Podešavanje programa za testiranje u skladu sa važećim standardom EN60456 za pranje veša.
- Podešavanje programa za testiranje u skladu sa važećim standardom EN50229 za pranje i sušenje veša.
- Prilikom korištenja test programa, navedenu težinu veša perite pri maksimalnoj brzini centrifugiranja.
- Realni parametri će zavistiti od načina upotrebe uređaja i mogu se razlikovati od parametara navedenih u prethodnoj tabeli.
- Mašina za pranje veša u domaćinstvu je opremljena moćnim sistemom za upravljanje. Režim „Ostavljeno uključeno“ (Left-on) traje manje od 10 minuta.
- Emitovanje buke u toku pranja/centrifugiranja veša za standardni ciklus pranja, sa potpuno opterećenim bubnjem.

Primedbe:

- 1 Klasa energetske efikasnosti se kreće od A (najviša efikasnost) do D (najniža efikasnost).
- 2 Potrošnja energije na godišnjem nivou, na osnovu 220 standardnih ciklusa pranja u standardnom programu na 60°C i 40°C, sa potpuno i djelimično opterećenim bubnjem, i pri potrošnji u režimima sa malim utroškom energije. Realna potrošnja energije zavisiće od načina na koji se uređaj upotrebljava.
- 3 Potrošnja vode na godišnjem nivou, na osnovu 220 standardnih ciklusa pranja u standardnom programu na 60°C i 40°C, sa potpuno i djelimično opterećenim bubnjem. Realna potrošnja vode zavisiće od načina na koji se uređaj upotrebljava.
- 4 Klasa efikasnosti sušenja centrifugiranjem se kreće od G (najmanje efikasna) do A (najefikasnija).
- 5 Standardni program na 60°C i standardni program na 40°C predstavljaju standardne programe pranja. Ovi programi su pogodni za pranje normalno zaprljanog pamučnog veša i predstavljaju najefikasnije programe u smislu kombinovanog utroška energije i vode pri pranju pomenutog tipa pamučnog veša. Realna temperatura vode može se razlikovati od navedene temperature za dati ciklus pranja. Za najbolji učinak prilikom pranja, sa manjom potrošnjom vode i energije, izaberite odgovarajući tip deterđenta za datu temperaturu pranja.

ΟΔΗΓΙΕΣ ΑΣΦΑΛΕΙΑΣ

Για την ασφάλειά σας, οι πληροφορίες που περιέχονται σε αυτό το εγχειρίδιο πρέπει να τηρούνται προκειμένου να ελαχιστοποιηθεί ο κίνδυνος πυρκαγιάς, έκρηξης ή ηλεκτροπληξίας ή να αποφευχθεί η πρόκληση υλικών ζημιών, τραυματισμού ή θανάτου.

Επεξήγηση συμβόλων:



ΠΡΟΕΙΔΟΠΟΙΗΣΗ!

Ο συνδυασμός αυτού του συμβόλου και της λέξης επισήμανσης δηλώνει μια δυνητικά επικίνδυνη κατάσταση η οποία, εάν δεν αποφευχθεί, μπορεί να επιφέρει θάνατο ή σοβαρό τραυματισμό.



ΠΡΟΣΟΧΗ!

Ο συνδυασμός αυτού του συμβόλου και της λέξης επισήμανσης δηλώνει μια δυνητικά επικίνδυνη κατάσταση η οποία μπορεί να επιφέρει ελαφρούς ή ήσσονος σημασίας τραυματισμούς, υλικές ζημιές ή ζημιά στο περιβάλλον.



ΣΗΜΕΙΩΣΗ

Ο συνδυασμός αυτού του συμβόλου και της λέξης επισήμανσης δηλώνει μια δυνητικά επικίνδυνη κατάσταση η οποία μπορεί να επιφέρει ελαφρούς ή ήσσονος σημασίας τραυματισμούς.



ΠΡΟΕΙΔΟΠΟΙΗΣΗ!

Ηλεκτροπληξία!

- Εάν το καλώδιο τροφοδοσίας υποστεί ζημιά, πρέπει να αντικατασταθεί από τον κατασκευαστή, τον αντιπρόσωπο σέρβις ή ομοίως ειδικευμένα άτομα προς αποφυγή τυχόν κινδύνων.
- Τα παλιά σετ εύκαμπτων σωλήνων δεν πρέπει να επαναχρησιμοποιούνται, αλλά πρέπει να χρησιμοποιούνται τα νέα σετ εύκαμπτων σωλήνων που παρέχονται μαζί με τη συσκευή.
- Πριν από την εκτέλεση οποιασδήποτε εργασίας συντήρησης, αποσυνδέστε τη συσκευή από το δίκτυο παροχής ηλεκτρικού ρεύματος.
- Αποσυνδέετε πάντοτε τη συσκευή και κλείνετε την παροχή νερού μετά τη χρήση. Λάβετε υπόψη τη μέγ. πίεση εισόδου του νερού, εκφρασμένη σε πασκάλ. Λάβετε υπόψη την ελάχ. πίεση εισόδου του νερού, εκφρασμένη σε πασκάλ.
- Για εγγυημένη ασφάλεια, το φως παροχής ρεύματος πρέπει να συνδέεται σε γειωμένη πρίζα τριών πόλων. Πραγματοποιήστε προσεκτικούς ελέγχους και βεβαιωθείτε ότι η πρίζα σας φέρει κατάλληλη και αξιόπιστη γείωση.
- Φροντίστε η σύνδεση των συσκευών για τη λειτουργία των οποίων απαιτείται η χρήση νερού και ηλεκτρικού ρεύματος να πραγματοποιείται από ειδικευμένο τεχνικό σύμφωνα με τις οδηγίες του κατασκευαστή και τους τοπικούς κανονισμούς ασφαλείας.
- Πριν από τον καθαρισμό ή τη συντήρηση της συσκευής, τραβήξτε το φως από την πρίζα ηλεκτρικού ρεύματος.
- Μη συνδέετε τη συσκευή σε πρίζα με ονομαστική ένταση ρεύματος μικρότερη από αυτή της συσκευής. Μην τραβάτε ποτέ το φως με βρεγμένα χέρια.
- Μην ξεχνάτε να αποσυνδέετε τη συσκευή από την παροχή νερού και ηλεκτρικού ρεύματος αμέσως μετά το πλύσιμο των ρούχων.

Κίνδυνος για παιδιά!

- Χώρες ΕΕ: Αυτή η συσκευή μπορεί να χρησιμοποιείται από παιδιά ηλικίας 8 ετών και άνω και από άτομα με μειωμένες σωματικές, αισθητηριακές ή διανοητικές ικανότητες που στερούνται την κατάλληλη εμπειρία και γνώση, εφόσον βρίσκονται υπό επίβλεψη ή έχουν λάβει οδηγίες για την ασφαλή χρήση της συσκευής και έχουν κατανοήσει τους κινδύνους που υπάρχουν. Τα παιδιά δεν επιτρέπεται να παίξουν με τη συσκευή. Οι εργασίες καθαρισμού και συντήρησης από πλευράς του χρήστη δεν πρέπει να πραγματοποιούνται από παιδιά χωρίς την επίβλεψη ενηλίκων.
- Τα παιδιά ηλικίας 3 ετών και κάτω πρέπει να βρίσκονται υπό επίβλεψη προκειμένου να διασφαλίζεται ότι δεν παίζουν με τη συσκευή.
- Ζώα και παιδιά ενδέχεται να σκαρφαλώσουν επάνω στη συσκευή. Ελέγχετε τη συσκευή πριν από κάθε λειτουργία.
- Τα παιδιά πρέπει να βρίσκονται υπό επίβλεψη προκειμένου να διασφαλίζεται ότι δεν παίζουν με τη συσκευή.
- Το γυάλινο τζάμι της πόρτας μπορεί να θερμανθεί πολύ κατά τη λειτουργία. Κρατήστε τα παιδιά και τα κατοικίδια μακριά από τη συσκευή κατά τη διάρκεια της λειτουργίας, όπως επίσης από χώρους με υψηλή συγκέντρωση υγρασίας ή εκρηκτικά ή καυστικά αέρια.
- Αφαιρέστε όλες τις συσκευασίες και τα μπουλόνια μεταφοράς προτού χρησιμοποιήσετε τη συσκευή. Σε αντίθετη περίπτωση, ενδέχεται να προκληθεί σοβαρή ζημιά.

Κίνδυνος έκρηξης!

- Μην πλένετε ή στεγνώνετε είδη που έχουν καθαριστεί, πλυθεί, εμποτιστεί με ή στα οποία έχουν εφαρμοστεί τοπικά εύφλεκτες ή εκρηκτικές ουσίες (όπως κερί, λάδι, βαφή, βενζίνη, καθαριστικά για λιπαρούς λεκέδες, διαλύτες για στεγνό καθάρισμα, κηροζίνη κ.λπ.) Αυτό ενδέχεται να προκαλέσει πυρκαγιά ή έκρηξη.
- Το πλυντήριο-στεγνώτήριο δεν πρέπει να χρησιμοποιείται, αν για τον καθαρισμό του χρησιμοποιήθηκαν επαγγελματικά χημικά.
- Ο αέρας εξαγωγής δεν πρέπει να εκκινώνεται μέσα σε αγωγό που χρησιμοποιείται για την απαγωγή αερίων παραγόμενων από συσκευές που καίνε φυσικό αέριο ή άλλα καύσιμα.
- Πριν από το πλύσιμο, ξεπλύνετε σχολαστικά τα είδη πλένοντάς τα στο χέρι.

! ΠΡΟΣΟΧΗ!

Εγκατάσταση του προϊόντος!

- Αυτό το πλυντήριο ρούχων προορίζεται αποκλειστικά για χρήση σε εσωτερικό χώρο.
- Δεν προορίζεται για εντοιχισμό.
- Τα ανοίγματα δεν πρέπει να καλύπτονται με χαλιά.
- Το πλυντήριο ρούχων δεν πρέπει να εγκαθίσταται στο λουτρό ή σε χώρους με υψηλή συγκέντρωση υγρασίας, καθώς και σε χώρους με εκρηκτικά ή καυστικά αέρια.
- Τα πλυντήρια ρούχων με μονή βαλβίδα εισόδου μπορούν να συνδεθούν μόνο στην παροχή κρύου νερού. Τα πλυντήρια ρούχων με διπλή βαλβίδα εισόδου πρέπει να συνδέονται σωστά στην παροχή ζεστού και κρύου νερού.
- Το φινιρίσμα πρέπει να είναι προσβάσιμο μετά την εγκατάσταση.
- Η συσκευή δεν πρέπει να εγκαθίσταται πίσω από πόρτα που κλειδώνει, συρόμενη πόρτα ή πόρτα με μεντεσέ στην αντίθετη πλευρά από αυτή του πλυντηρίου-στεγνώτηριου.
- Η συσκευή δεν πρέπει να τοποθετείται σε χώρο με πολλή υγρασία.
- Αφαιρέστε όλες τις συσκευασίες και τα μπουλόνια μεταφοράς προτού χρησιμοποιήσετε τη συσκευή. Σε αντίθετη περίπτωση, ενδέχεται να προκληθεί σοβαρή ζημιά.

Κίνδυνος πρόκλησης ζημιάς στη συσκευή!

- Η συσκευή σας προορίζεται μόνο για οικιακή χρήση και έχει σχεδιαστεί μόνο για υφάσματα που μπορούν να πλυθούν σε πλυντήριο.
- Μη σκαρφαλώνετε και μην κάθεστε επάνω στη συσκευή.
- Μη στηρίζετε στην πόρτα της συσκευής.
- Μέτρα προφύλαξης κατά τον χειρισμό της συσκευής:
 1. Τα μπουλόνια μεταφοράς πρέπει να τοποθετούνται εκ νέου στη συσκευή από ειδικευμένο άτομο.
 2. Το νερό που συσσωρεύεται στο εσωτερικό της συσκευής θα πρέπει να αποστραγγίζεται.
 3. Να χειρίζεστε τη συσκευή με προσοχή. Μην κρατάτε τη συσκευή από τα προεξέχοντα μέρη της για να την ανυψώσετε. Η πόρτα της συσκευής δεν πρέπει να χρησιμοποιείται ως λαβή κατά τη μεταφορά.
 4. Αυτή η συσκευή είναι βαριά. Μεταφέρετέ τη με προσοχή.
 5. Μην τοποθετείτε τα χέρια σας στη λεκάνη εκκένωσης του τρεχούμενου νερού.
- Μην κλείνετε την πόρτα με υπερβολική δύναμη. Αν δυσκολεύεστε να κλείσετε την πόρτα, ελέγξτε αν τα ρούχα έχουν τοποθετηθεί και κατανεμηθεί σωστά μέσα στον κάδο.
- Το πλύσιμο χαλιών απαγορεύεται.

Λειτουργία της συσκευής!

- Η συσκευή αυτή πρέπει να βαθμονομηθεί προτού χρησιμοποιηθεί.
- Προτού πλύνετε ρούχα για πρώτη φορά, η συσκευή πρέπει να εκτελέσει έναν πλήρη κύκλο λειτουργίας που θα περιλαμβάνει όλες τις διαδικασίες, χωρίς να τοποθετηθούν ρούχα στον κάδο.
- Απαγορεύεται η χρήση εύφλεκτων και εκρηκτικών ή τοξικών διαλυτών. Δεν πρέπει να χρησιμοποιούνται διαλύτες, όπως βενζίνη, οινόπνευμα κ.λπ., ως απορρυπαντικά. Επιλέγεται μόνο απορρυπαντικά κατάλληλα για το πλυντήριο ρούχων, ειδικά για τον κάδο.
- Βεβαιωθείτε ότι όλες οι τσέπες των ρούχων είναι άδειες. Τα αιχμηρά και σκληρά αντικείμενα, όπως κέρματα, ακράφες, καρφιά, βίδες ή πέτρες κ.λπ., μπορούν να προκαλέσουν σοβαρή ζημιά σε αυτή τη συσκευή.
- Βεβαιωθείτε ότι έχει αποστραγγιστεί όλο το νερό πριν ανοίξετε την πόρτα της συσκευής. Μην ανοίγετε την πόρτα, αν μπορείτε να δείτε ότι υπάρχει ακόμα νερό μέσα στον κάδο.
- Προσέχετε να μην πάθετε έγκαυμα όταν αποστραγγίζεται το καυτό νερό πλύσης από τη συσκευή.
- Μετά την ολοκλήρωση του προγράμματος, περιμένετε δύο λεπτά μέχρι να ανοίξετε την πόρτα.
- Μη συμπληρώνετε ποτέ νερό με το χέρι κατά το πλύσιμο.

- Αν πρέπει οπωσδήποτε να τοποθετηθούν στο στεγνωτήριο υφάσματα που έχουν υπολείμματα από φυτικό ή μαγειρικό λάδι ή που έχουν λερωθεί από προϊόντα φροντίδας μαλλιών, πρέπει πρώτα να πλυθούν με ζεστό νερό με επιπλέον ποσότητα απορρυπαντικού. Αυτό θα μειώσει, αλλά δεν θα εξαλείψει, τον κίνδυνο.
- Πρέπει να εξασφαλίζεται επαρκής εξαερισμός, για να αποφευχθεί η επιστροφή αερίων από συσκευές που καίνε άλλα καύσιμα, συμπεριλαμβανομένων τζακιών ή άλλων συσκευών ανοιχτής φλόγας, στον χώρο του στεγνωτηρίου.
- Μη χρησιμοποιείτε τη συσκευή για το στέγνωμα ρούχων που δεν έχουν πλυθεί.
- Είδη λερωμένα με μουσίες, όπως μαγειρικό λάδι, ασετόν, οινόπνευμα, πετρέλαιο, κηροζίνη, αφαιρετικά λεκέδων, νέφτι, κεριά και αφαιρετικά κεριού πρέπει πρώτα να πλυθούν με ζεστό νερό με επιπλέον ποσότητα απορρυπαντικού και μετά να στεγνώσουν στη συσκευή.
- Διάφορα είδη, όπως αφρός καουτσούκ (αφρός λάτεξ), σκουφάκια για ντους, αδιάβροχα υφάσματα, είδη με επένδυση από καουτσούκ και ρούχα ή μαξιλάρια γεμισμένα με αφρό καουτσούκ δεν πρέπει να στεγνώνουν στη συσκευή.
- Τα μαλακτικά ρούχων ή παρεμφερή προϊόντα πρέπει να χρησιμοποιούνται σύμφωνα με τις οδηγίες του κατασκευαστή τους.
- Σε συσκευές στις οποίες το καπάκι μπορεί να ανοιχτεί κατά την εξαγωγή του νερού, απαιτούνται τουλάχιστον 15 δευτερόλεπτα μέχρι η λεκάνη εκκένωσης του νερού να σταματήσει τελείως.
- Στο τελικό στάδιο ενός προγράμματος του πλυντηρίου-στεγνωτηρίου δεν χρησιμοποιείται θερμότητα (κύκλος κρύου αέρα), προκειμένου να εξασφαλιστεί ότι τα είδη διατηρούνται σε μια θερμοκρασία που δεν θα τα καταστρέψει.
- Αφαιρέστε όλα τα αντικείμενα από τις τσέπες, όπως αναπτήρες και σπύρτα, προτού χρησιμοποιήσετε τη συσκευή.
- **ΠΡΟΕΙΔΟΠΟΙΗΣΗ:** Μη διακόπτετε ποτέ τη λειτουργία ενός πλυντηρίου-στεγνωτηρίου πριν από τη λήξη του κύκλου στεγνώματος εκτός εάν αφαιρεθούν γρήγορα όλα τα είδη και απλωθούν μέσα στον κάδο για να διαχέεται η θερμότητα.



Συσκευασία/Απορρίψη συσκευής

Αυτή η σήμανση δηλώνει ότι αυτό το προϊόν δεν πρέπει να απορρίπτεται με τα υπόλοιπα οικιακά απόβλητα στις χώρες της ΕΕ. Για την αποτροπή πιθανής ζημιάς στο περιβάλλον ή την ανθρώπινη υγεία, ανακυκλώστε τη συσκευή υπεύθυνα για την προαγωγή της αειφόρου επαναχρησιμοποίησης των υλικών πόρων. Για να επιστρέψετε τη χρησιμοποιημένη συσκευή σας αξιολογήστε τα συστήματα επιστροφής και συλλογής ή επικοινωνήστε με τον μεταπωλητή από τον οποίο προμηθευτήκατε το προϊόν, καθώς μπορείτε να το παραλάβετε και να το στείλετε για ασφαλή ανακύκλωση.

ΕΓΚΑΤΑΣΤΑΣΗ

Περιγραφή προϊόντος

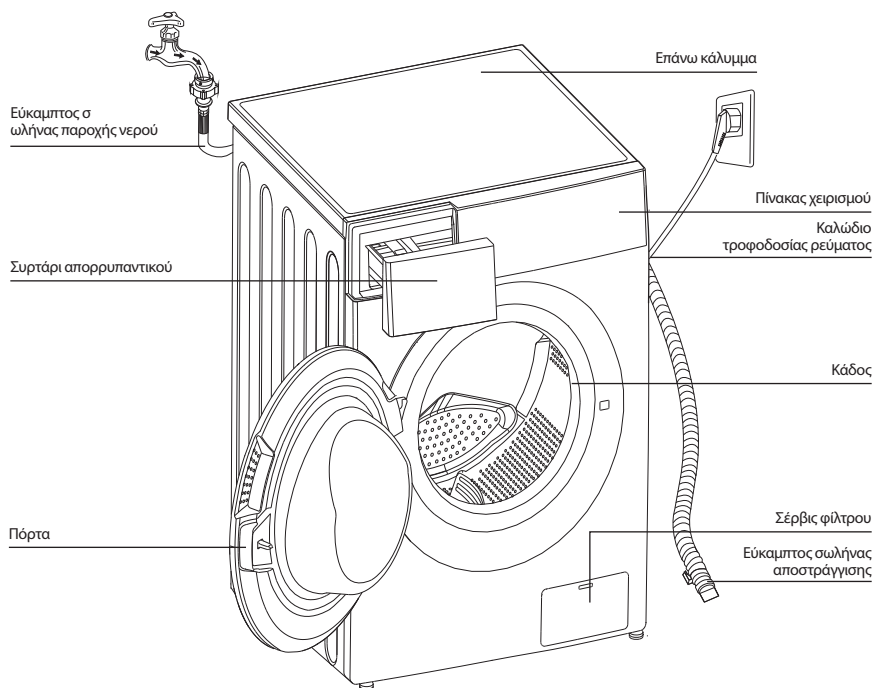

ΣΗΜΕΙΩΣΗ

Το διάγραμμα απεικόνισης εξυπηρετεί σκοπούς αναφοράς μόνο. Η διάταξη στο πραγματικό προϊόν μπορεί να διαφέρει.

Παρελκόμενα



Ταπα οπής μεταφοράς

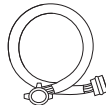

Εύκαμπτος σωλήνας παροχής κρύου νερού

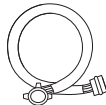

Εύκαμπτος σωλήνας παροχής ζεστού νερού (προαιρετικά)

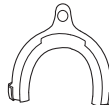

Στήριγμα εύκαμπτου σωλήνα αποστράγγισης



Εγχειρίδιο χρήστη

Installation area

ΠΡΕΙΔΟΠΟΙΗΣΗ!

- Η συσκευή πρέπει να σταθεροποιείται έτσι ώστε να μη μετακινείται!
- Βεβαιωθείτε ότι η συσκευή δεν πατάει το καλώδιο τροφοδοσίας.

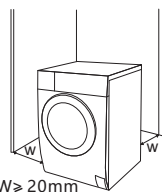

Πριν από την εγκατάσταση του πλυντηρίου, πρέπει να επιλέξετε μια θέση που να έχει τα εξής χαρακτηριστικά:

1. Να βρίσκεται σε στεγνό χώρο, με στέρεο και επίπεδο δάπεδο
2. Να μην είναι εκτεθειμένη στο άμεσο ηλιακό φως
3. Να αερίζεται επαρκώς
4. Η θερμοκρασία δωματίου να είναι μεγαλύτερη από 0 °C
5. Να είναι μακριά από πηγές θερμότητας, όπως συσκευές καύσης άνθρακα ή αερίου.



Αποσυσκευασία του πλυντηρίου ρούχων

⚠ ΠΡΟΕΙΔΟΠΟΙΗΣΗ!

- Τα υλικά συσκευασίας (π.χ. μεμβράνες, φελιζόλ) ενδέχεται να είναι επικίνδυνα για τα παιδιά.
- Υπάρχει κίνδυνος ασφυξίας! Κρατήστε όλα τα υλικά συσκευασίας μακριά από παιδιά.

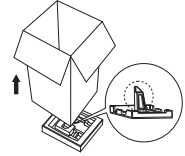

1. Αφαιρέστε το χαρτοκιβώτιο και τα υλικά συσκευασίας από φελιζόλ.
2. Ανασηκώστε το πλυντήριο ρούχων και αφαιρέστε τη συσκευασία της βάσης. Βεβαιωθείτε ότι το μικρό τριγωνικό αφρώδες τμήμα αφαιρείται μαζί με τη βάση. Σε αντίθετη περίπτωση, ξαπλώστε τη μονάδα στο πλάι, κατόπιν αφαιρέστε το μικρό αφρώδες τμήμα από τη βάση της μονάδας με το χέρι.
3. Αφαιρέστε την ταινία συγκράτησης του καλωδίου τροφοδοσίας και του εύκαμπτου σωλήνα αποστράγγισης.
4. Αφαιρέστε τον εύκαμπτο σωλήνα εισόδου νερού από τον κάδο.

Αφαιρέστε τα μπουλόνια μεταφοράς

⚠ ΠΡΟΕΙΔΟΠΟΙΗΣΗ!

- Πριν από τη χρήση του πλυντηρίου, πρέπει να αφαιρεθούν τα μπουλόνια μεταφοράς από το πίσω μέρος της συσκευής.
- Τα μπουλόνια μεταφοράς πρέπει να φυλάσσονται σε ασφαλές μέρος για μελλοντική χρήση σε περίπτωση μεταφοράς του προϊόντος.

Ακολουθήστε τα παρακάτω βήματα για να αφαιρέσετε τα μπουλόνια:

1. Χαλαρώστε τα 4 μπουλόνια με ένα ροπόκλειδο και αφαιρέστε τα.
2. Κλείστε τις σπές μεταφοράς με τις ειδικές τάπες.
3. Φυλάσσετε κατάλληλα τα μπουλόνια μεταφοράς για μελλοντική χρήση.

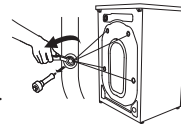

Αλφάδιασμα πλυντηρίου ρούχων

⚠ ΠΡΟΕΙΔΟΠΟΙΗΣΗ!

- Τα παξιμάδια ασφάλισης των τεσσάρων ποδιών πρέπει να είναι καλά στερεωμένα στο πλαίσιο.

1. Βεβαιωθείτε ότι τα πόδια είναι καλά στερεωμένα στο πλαίσιο του πλυντηρίου. Αν δεν είναι, στρέψτε τα στις αρχικές θέσεις του και σφίξτε τα παξιμάδια.
2. Χαλαρώστε το παξιμάδι ασφάλισης και γυρίστε τα πόδια μέχρι να έρθουν σε πλήρη επαφή με το δάπεδο.
3. Ρυθμίστε τα πόδια και σφίξτε τα με ένα ροπόκλειδο, μέχρι να βεβαιωθείτε ότι η συσκευή είναι σταθερή.

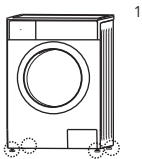

1

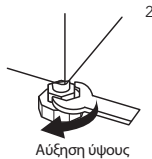

2

Αύξηση ύψους

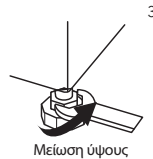

3

Μείωση ύψους

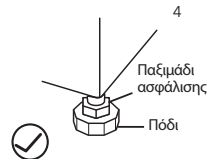

4

Παξιμάδι
ασφάλισης

Πόδι

Σύνδεση εύκαμπτου σωλήνα παροχής νερού

ΠΡΟΕΙΔΟΠΟΙΗΣΗ!

- Για την αποφυγή διαρροής νερού ή πρόκλησης ζημιών λόγω του νερού, ακολουθήστε τις οδηγίες αυτού του κεφαλαίου!
- Αποφεύγετε τη συστολή, τη σύνθλιψη, την τροποποίηση ή την πρόκληση φθοράς στον εύκαμπο σωλήνα εισόδου νερού.
- Για τα μοντέλα που διαθέτουν βαλβίδα ζεστού νερού, χρησιμοποιήστε τον εύκαμπο σωλήνα παροχής ζεστού νερού για να συνδέσετε τη συσκευή στη βρύση ζεστού νερού. Η κατανάλωση ενέργειας θα μειωθεί αυτόματα για μερικά

Συνδέστε τον σωλήνα εισαγωγής όπως απεικονίζεται. Υπάρχουν δύο τρόποι σύνδεσης του σωλήνα εισαγωγής.

1. Σύνδεση μεταξύ συμβατικής βρύσης και εύκαμπτου σωλήνα εισόδου.



Χαλαρώστε το παξιμάδι σφιγκτήρα και τα τέσσερα μπουλόνια

Σφίξτε το παξιμάδι σφιγκτήρα



Πιέστε το ένθετο έδρανο ολίσθησης του εύκαμπτου σωλήνα στη βάση σύνδεσης

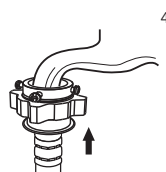

Σφίξτε το παξιμάδι σφιγκτήρα

2. Σύνδεση μεταξύ συμβατικής βρύσης και εύκαμπτου σωλήνα εισόδου.

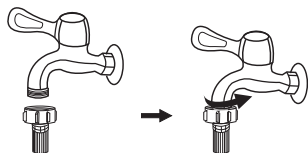

Βρύση με σπείρωμα και εύκαμπος σωλήνας εισόδου



Ειδική βρύση για το πλυντήριο

Συνδέστε το άλλο άκρο του σωλήνα εισόδου στη βαλβίδα εισόδου στην πίσω πλευρά του προϊόντος και σφίξτε τον σωλήνα στρέφοντάς τον δεξιόστροφα.

Εύκαμπος σωλήνας αποστράγγισης

ΠΡΟΕΙΔΟΠΟΙΗΣΗ!

- Μη συστρέψετε ή επεκτείνετε τον εύκαμπο σωλήνα αποστράγγισης.
- Τοποθετήστε τον εύκαμπο σωλήνα αποστράγγισης σωστά, διαφορετικά ενδέχεται να προκληθεί ζημιά η οποία θα μπορούσε να οδηγήσει σε διαρροή νερού.

Υπάρχουν δύο τρόποι σύνδεσης του άκρου του εύκαμπτου σωλήνα αποστράγγισης:

1. Τοποθετήστε τον εύκαμπο σωλήνα στην οπή αποστράγγισης νερού

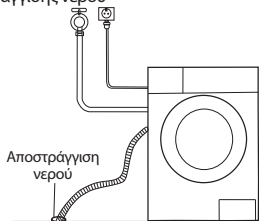

Αποστράγγιση νερού

2. Συνδέστε το στον σωλήνα αποστράγγισης.

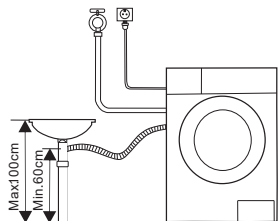

Max 100cm
Min 60cm

ΣΗΜΕΙΩΣΗ

- Εάν η συσκευή διαθέτει στήριγμα εύκαμπτου σωλήνα αποστράγγισης, εγκαταστήστε το με τον τρόπο που απεικονίζεται παρακάτω.

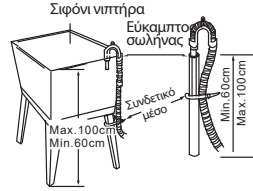
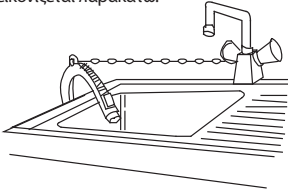

WARNING!

- Πριν την εγκατάσταση του εύκαμπτου σωλήνα αποστράγγισης, δέστε τον με ένα σχοινί.
- Εάν ο εύκαμπτος σωλήνας αποστράγγισης είναι πολύ μακρύς, μην τον σπρώχνετε στο εσωτερικό του πλυντηρίου καθώς με αυτόν τον τρόπο θα προκληθούν μη φυσιολογικοί θόρυβοι.

ΛΕΙΤΟΥΡΓΙΕΣ

Γρήγορη εκκίνηση

ΠΡΟΣΟΧΗ!

- Πριν από τη χρήση, βεβαιωθείτε ότι η συσκευή έχει εγκατασταθεί σωστά.
- Προτού πλύνετε ρούχα για πρώτη φορά, το πλυντήριο πρέπει να εκτελέσει έναν πλήρη κύκλο λειτουργίας χωρίς ρούχα ο οποίος θα περιλαμβάνει όλες τις διαδικασίες. Ακολουθήστε τα παρακάτω βήματα.

ΒΑΘΜΟΝΟΜΗΣΗ

Συνιστάται η βαθμονόμηση του πλυντηρίου για καλύτερες επιδόσεις.

- Αδειάστε το πλυντήριο.
- Συνδέστε το πλυντήριο στην πρίζα ηλεκτρικού ρεύματος.
- Ενεργοποιήστε το πλυντήριο και πατήστε τα κουμπιά «Delay» και «Speed» ταυτόχρονα. Εντός 10 δευτερολέπτων εμφανίζεται η ένδειξη «t19» στην οθόνη.
- Πατήστε το κουμπί ενεργοποίησης και περιμένετε μέχρι να εμφανιστεί η ένδειξη «****» στην οθόνη.

1. Πριν από την πλύση

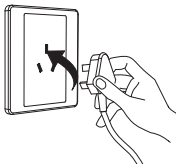

Σύνδεση στην πρίζα



Άνοιγμα βρύσης

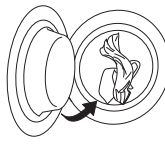

Φόρτωση

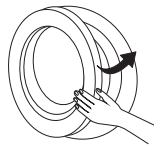

Κλείσιμο πόρτας



Κύρια πλύση
Μαλακτικό
Πρόπλυση
Προσθήκη απορρυπαντικού

ΣΗΜΕΙΩΣΗ

- Εάν επιλεγεί το πρόγραμμα πρόπλυσης σε συσκευές που υποστηρίζουν αυτή τη λειτουργία, το απορρυπαντικό πρέπει να προστεθεί στη «θήκη 1».

2. Πλύση



Ενεργοποίηση

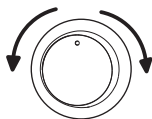

Επιλογή προγράμματος



Επιλογή λειτουργίας ή προεπιλεγμένης ρύθμισης



Έναρξη

ΣΗΜΕΙΩΣΗ

- Εάν επιλεγεί η προεπιλεγμένη λειτουργία, το βήμα 3 μπορεί να παραλειφθεί.
- Το διάγραμμα απεικόνισης των κουμπιών λειτουργίας εξυπηρετεί σκοπούς αναφοράς μόνο. Η διάταξη στο πραγματικό προϊόν μπορεί να διαφέρει.

3. Μετά την πλύση

Ηχεί η χαρακτηριστική ηχητική ειδοποίηση «μπιπ» και εμφανίζεται η ένδειξη «End (Λήξη)» στην οθόνη.

Πριν από κάθε πλύση

- Η θερμοκρασία λειτουργίας του πλυντηρίου πρέπει να είναι (0-40) °C. Σε περίπτωση λειτουργίας του πλυντηρίου σε θερμοκρασίες μικρότερες από 0 °C, η βαλβίδα εισόδου και το σύστημα αποστράγγισης ενδέχεται να υποστούν ζημιά. Εάν η συσκευή έχει εγκατασταθεί σε χώρους με θερμοκρασία 0 °C ή μικρότερη, θα πρέπει να μεταφερθεί σε χώρους με φυσιολογική θερμοκρασία περιβάλλοντος προκειμένου να εξασφαλιστεί ότι οι εύκαμπτοι σωλήνες παροχής νερού και αποστράγγισης δεν θα παγώσουν πριν από τη χρήση.
- Ελέγχετε τις ετικέτες των ρούχων και τις οδηγίες χρήσης του απορρυπαντικού πριν από την πλύση. Χρησιμοποιήστε μη αφρίζον απορρυπαντικό ή απορρυπαντικό χαμηλού αφρισμού κατάλληλο για χρήση σε πλυντήριο ρούχων.

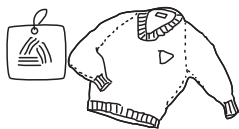

Ελέγξτε την ετικέτα



Αφαιρέστε τυχόν αντικείμενα από τις τσέπες

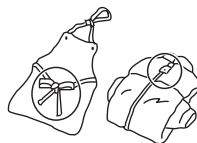

Δέστε τα μακριά κορδόνια, κλείστε τα φερμουάρ και κουμπώστε τα κουμπιά



Τοποθετείτε τα ρούχα μικρού μεγέθους σε μαξιλιοθήκη



Γυρίστε τα ρούχα με ύφασμα που χνουδιάζει εύκολα και πυκνή ύφανση με μακριές ίνες από την ανάποδη πλευρά



Ρούχα διαφορετικού τύπου και υφάσματος

ΠΡΟΕΙΔΟΠΟΙΗΣΗ!

- Όταν πλένετε ρούχα μεμονωμένα, ενδέχεται να προκληθεί μεγάλη εκκεντρότητα και να ενεργοποιηθεί η προειδοποιητική ηχητική ένδειξη λόγω ανισοροπίας. Επομένως, συνιστάται να προσθέσετε ένα ή δύο ρούχα παραπάνω ώστε να πλυθούν μαζί και το στύψιμο να μπορεί να εκτελεστεί ομαλά.
- Μην πλένετε ρούχα που έχουν έρθει σε επαφή με κηροζίνη, βενζίνη, οινόπνευμα και άλλα εύφλεκτα υλικά.

Συρτάρι απορρυπαντικού

- I Απορρυπαντικό πρόπλυσης
- II Απορρυπαντικό κύριας πλύσης
- ☼ Μαλακτικό

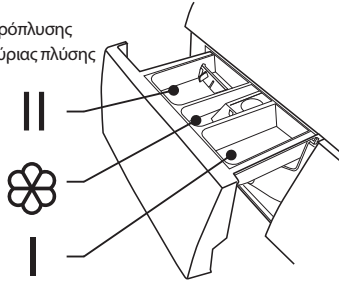

Άνοιγμα συρταριού απορρυπαντικού

ΠΡΟΣΟΧΗ!

- Στη «θήκη» προστίθεται απορρυπαντικό μόνο εφόσον επιλεγεί το πρόγραμμα πρόπλυσης σε συσκευές που υποστηρίζουν αυτή τη λειτουργία.

Πρόγραμμα	I	II	☼	Πρόγραμμα	I	II	☼
Cotton (Βαμβακερά)	○	●	○	Intensive (Εντατική πλύση)		●	○
Synthetic (Συνθετικά)	○	●	○	ECO 40-60		●	○
Baby Care (Μωρουδιακά)	○	●	○	Delicate (Ευαίσθητα)		●	○
Jeans (Τζιν)	○	●	○	Wool (Μάλλινα)		●	○
Mix (Μικτής ύφανσης)	○	●	○	Sport Wear (Αθλητικά)	○	●	○
20°C		●	○	Rapid 45' (Γρήγορο 45')		●	○
Rinse&Spin (Ξέβγαλμα&Στύψιμο)			○	Quick 15' (Γρήγορο 15')		●	○
Spin Only (Μόνο στύψιμο)							

● Υποχρεωτικά ○ Προαιρετικά

ΣΗΜΕΙΩΣΗ

- Αν χρησιμοποιείτε συμπυκνωμένο απορρυπαντικό ή πρόσθετο, πριν από την προσθήκη του στη θήκη του απορρυπαντικού, συνιστάται να το αραιώνετε με λίγο νερό για την αποφυγή τυχόν έμφραξης και υπερχειλίσσης του στομίου της θήκης απορρυπαντικού κατά την πλήρωση με νερό.
- Επιλέξτε τον κατάλληλο τύπο απορρυπαντικού ανάλογα με τη θερμοκρασία πλύσης για βέλτιστα αποτελέσματα πλύσης και μειωμένη κατανάλωση νερού και ενέργειας.

Πίνακας χειρισμού

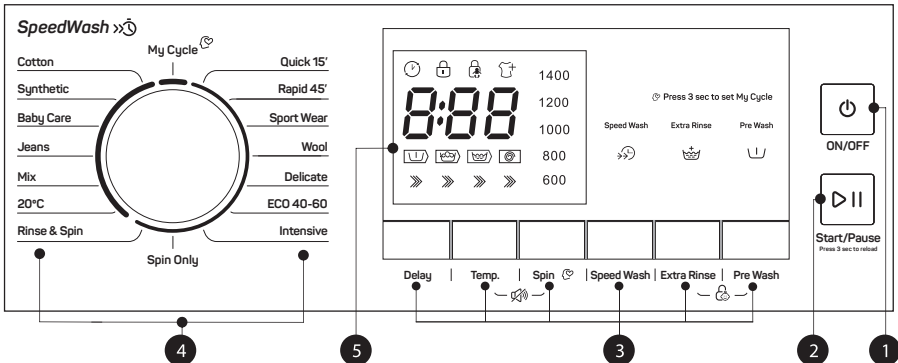

ΣΗΜΕΙΩΣΗ

Το διάγραμμα απεικόνισης εξυπηρετεί σκοπούς αναφοράς μόνο. Η διάταξη στο πραγματικό προϊόν μπορεί να διαφέρει.

- 1 On/Off (Ενεργοποίηση/Απενεργοποίηση)**
Ενεργοποιήστε ή απενεργοποιήστε τη συσκευή.
- 2 Start/Pause (Έναρξη/Διακοπή)**
Πατήστε το κουμπί για την έναρξη ή τη διακοπή του κύκλου πλύσης.
- 3 Προαιρετική επιλογή**
Σας επιτρέπει να επιλέξετε μια επιπρόσθετη λειτουργία και κατόπιν ανάβει η αντίστοιχη φωτεινή ένδειξη.

- 4 Πρόγραμμα**
Δυνατότητα επιλογής ανάλογα με το είδος των άπλυτων ρούχων.
- 5 Οθόνη**
Στην οθόνη απεικονίζονται οι ρυθμίσεις, ο εκτιμώμενος υπολειπόμενος χρόνος, οι επιλεγμένες λειτουργίες και τα μηνύματα κατάστασης που σχετίζονται με το πλυντήριο σας. Η οθόνη

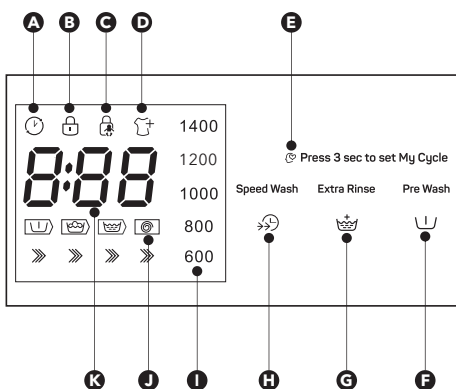

A Delay (Χρονοκαθυτέρηση)	F Pre Wash (Πρόπλυση)
B Κλειδωμα πόρτας	G Επιπλέον ξέβγαλμα
C Κλειδωμα για παιδιά	H Speed Wash (Γρήγορη πλύση)
D Προσθήκη ρούχων	I Στροφές στυψίματος
E My Cycle (Το πρόγραμμά μου)	
J Ενδειξη προόδου (Πρόπλυση, Πλύση, Ξέβγαλμα, Στύψιμο)	
Διάρκεια πλύσης K 125	Χρόνος καθυστέρησης 2h
Σφάλμα E 20	Λήξη E nd

Προαιρετική επιλογή

Delay

Delay (Χρονοκαθυτέρηση)

Ρύθμιση λειτουργίας χρονοκαθυτέρησης:

- Επιλέξτε ένα πρόγραμμα
- Πατήστε το κουμπί [Delay] για να ορίσετε τη χρονοκαθυτέρηση (η διάρκεια κυμαίνεται μεταξύ 0-24 ωρών)
- Πατήστε το κουμπί [Start/Pause] για να ξεκινήσει η λειτουργία χρονοκαθυτέρησης.



Επιλογή προγράμματος



Ορισμός διάρκειας



Έναρξη

Ακυρώστε τη λειτουργία χρονοκαθυτέρησης:

Πατήστε το κουμπί [Delay] μέχρι στην οθόνη να εμφανιστεί η ένδειξη «0h». Το κουμπί πρέπει να πατηθεί πριν από την έναρξη του προγράμματος. Εάν το πρόγραμμα έχει ήδη ξεκινήσει, θα πρέπει να πατήσετε το κουμπί [On/Off] για να ξεκινήσει εκ νέου.

ΠΡΟΣΟΧΗ!

Πατήστε το κουμπί [Delay] μέχρι στην οθόνη να εμφανιστεί η ένδειξη «0h». Το κουμπί πρέπει να πατηθεί πριν από την έναρξη του προγράμματος. Εάν το πρόγραμμα έχει ήδη ξεκινήσει, θα πρέπει να πατήσετε το κουμπί [On/Off] για να ξεκινήσει εκ νέου.



Pre Wash (Πρόπλυση)

Όταν επιλέγεται η λειτουργία Πρόπλυση, εκτελείται μια επιπλέον πλύση πριν από την κύρια πλύση. Ενδεικνύται για το επιφανειακό καθαρίσμα των ρούχων. Όταν επιλέγεται, πρέπει να προστίθεται απορρυπαντικό στη Θήκη (I).

**Speed Wash (Γρήγορη πλύση)**

Όταν επιλέγεται αυτή η λειτουργία, η διάρκεια πλύσης μειώνεται.

**Extra Rinse (Επιπλέον ξέβγαλμα)**

Όταν επιλέγεται αυτή η λειτουργία, εκτελείται ένας επιπλέον κύκλος ξεβγάλματος.

**My Cycle (Το πρόγραμμά μου)**

Σας προσφέρει τη δυνατότητα να αποθηκεύετε τα προγράμματα που χρησιμοποιείτε πιο συχνά. Μετά την επιλογή του προγράμματος και τη ρύθμιση των προαιρετικών επιλογών, πατήστε το κουμπί [Speed] για 3 δευτ. πριν από την έναρξη της πλύσης. Το προεπιλεγμένο πρόγραμμα είναι το πρόγραμμα των Βαμβακερών.

**Reload**

Start/Pause
Press 3 sec to reload

Αυτή η λειτουργία μπορεί να εκτελείται ενόσω η πλύση βρίσκεται σε εξέλιξη. Ενώ ο κάδος εξακολουθεί να περιστρέφεται με μεγάλη ποσότητα νερού υψηλής θερμοκρασίας. Επειδή η κατάσταση ενέχει κινδύνους, η πόρτα δεν πρέπει να ανοιχτεί με δύναμη. Για την προσθήκη επιπλέον ρούχων, πατήστε το κουμπί [Start/Pause] για 3 δευτ. και ξεκινήστε να προσθέτετε ρούχα ενόσω το πρόγραμμα βρίσκεται σε εξέλιξη. Ακολουθήστε τα παρακάτω βήματα:

1. Περιμένετε έως ότου ο κάδος σταματήσει να περιστρέφεται.
2. Η πόρτα ξεκλειδώνεται.
3. Κλείστε την πόρτα αφού προσθέσετε τα επιπλέον ρούχα και πατήστε το κουμπί [Start/Pause].



Πάτημα [Start/Pause]
για 3 δευτ.



Προσθήκη ρούχων



Έναρξη

**Κλειδώμα για παιδιά**

Επιλέγεται προς αποφυγή της εσφαλμένης χρήσης της συσκευής από παιδιά.



Πατήστε τα κουμπί [Extra Rinse (Επιπλέον ξέβγαλμα)] και [Pre Wash (Πρόπλυση)] για 3 δευτ. μέχρι να ακουστεί η ηχητική ειδοποίηση «μπιπ».

**ΠΡΟΣΟΧΗ!**

Όταν ενεργοποιείται η λειτουργία κλειδώματος για παιδιά και το πρόγραμμα ξεκινά, η σχετική φωτεινή ένδειξη ανάβει και οι ενδείξεις «CL» και υπολειπόμενου χρόνου εμφανίζονται εναλλάξ στην οθόνη ανά 0,5 δευτ. Εάν πατήσετε κάποιο άλλο κουμπί, η φωτεινή ένδειξη της λειτουργίας κλειδώματος για παιδιά αναβοσβήνει για 3 δευτ. Μετά τη λήξη του προγράμματος, οι ενδείξεις «CL» και «END» εμφανίζονται εναλλάξ και ανά 0,5 δευτ. στην οθόνη για 10 δευτ. Κατόπιν, αναβοσβήνει για 3 δευτ. η φωτεινή ένδειξη της λειτουργίας κλειδώματος για παιδιά.

- Μόνο πατώντας παρατεταμένα τα δύο αυτά κουμπί μπορείτε να αποπλέξετε τη λειτουργία κλειδώματος για παιδιά, διαφορετικά παραμένει ακόμα και σε περίπτωση απενεργοποίησης, αποεπιλογής ή λήξης ενός προγράμματος
- Πατώντας το κουμπί «Child Lock (Κλειδώμα για παιδιά)» κλειδώνουν όλα τα κουμπί εκτός από το κουμπί ενεργοποίησης/απενεργοποίησης και το κουμπί κλειδώματος.
- Πατήστε για να αποπλέξετε το κουμπί «Child Lock (Κλειδώμα για παιδιά)» πριν από την επιλογή του προγράμματος και την έναρξη της πλύσης.

**Σίγαση ηχητικών ειδοποιήσεων**

Πατήστε τα κουμπί [Temp. (θερμοκ.)]&[Spin (Στύψιμο)] για 3 δευτ. για να θέσετε τις ηχητικές ειδοποιήσεις σε σίγαση.



Επιλογή προγράμματος

Για να ενεργοποιήσετε τη λειτουργία ηχητικών ειδοποιήσεων, πατήστε τα δύο κουμπί ξανά για 3 δευτερόλεπτα. Η ρύθμιση θα διατηρηθεί μέχρι την επόμενη ενεργοποίηση της συσκευής.

**ΠΡΟΣΟΧΗ!**

Μετά την ενεργοποίηση της λειτουργίας σίγασης ηχητικών ειδοποιήσεων, η συσκευή δεν θα εκπέμπει πλέον ηχητικές ειδοποιήσεις.

Άλλες λειτουργίες

Temp.

Temp./Θερμοκρασία

Πατήστε το κουμπί για να ρυθμίσετε τη θερμοκρασία (Κρύο, 20°C, 30°C, 40°C, 60°C, 90°C)

Spin

Spin (Στύψιμο)

Πατήστε το κουμπί για να επιλέξετε διαφορετικό αριθμό στροφών στύψιματος.
0-600-800-1000-1200-1400

Πρόγραμμα	Προεπιλεγμένη ταχύτητα (σ.α.λ.)
Cotton (Βαμβακερά)	1400
Synthetic (Συνθετικά)	1200
Baby Care (Μωρουδιακά)	800
Jeans (Τζιν)	1000
Mix (Μικτής ύφανσης)	800
20°C	1000
Rinse&Spin (Ξέβγαλμα&Στύψιμο)	1000
Spin Only (Μόνο στύψιμο)	1000

Πρόγραμμα	Προεπιλεγμένη ταχύτητα (σ.α.λ.)
Intensive	800
ECO 40-60	1400
Delicate	600
Wool	600
Sport Wear	800
Rapid 45'	800
Quick 15'	800

Προγράμματα

Δυνατότητα επιλογής προγράμματος ανάλογα με το είδος των ρούχων για πλύσιμο.

Προγράμματα	
Cotton	Ανθεκτικά ρούχα με αντοχή σε υψηλές θερμοκρασίας από βαμβάκι ή λινό.
Synthetic (Συνθετικά)	Για το πλύσιμο συνθετικών ρούχων όπως πουκάμισα, παλτό, ρούχα μικτής ύφανσης. Όσον αφορά τα πλεκτά ρούχα, λόγω της αραιής πλέξης τους, πρέπει να χρησιμοποιείται λιγότερη ποσότητα απορρυπαντικού ώστε να μη δημιουργηθεί υπερβολική ποσότητα αφρού.
Baby Care (Μωρουδιακά)	Ενδείκνυται για το πλύσιμο βρεφικών ρούχων για βέλτιστο αποτέλεσμα καθαριότητας και απόδοσης ξέβγαλματος για την προστασία της βρεφικής επιδερμίδας.
Jeans (Τζιν)	Ειδικό πρόγραμμα για τζιν.
Mix (Μικτής ύφανσης)	Ανάμεικτο φορτίο από βαμβακερά και συνθετικά ρούχα.
20°C	20°C προεπιλεγμένη θερμοκρασία, δυνατότητα επιλογής κρύου νερού
Rinse&Spin (Ξέβγαλμα&Στύψιμο)	Επιπλέον ξέβγαλμα με στύψιμο.
Spin Only (Μόνο στύψιμο)	Επιπλέον στύψιμο με δυνατότητα επιλογής των στροφών.
Intensive (Εντατική πλύση)	Για καλύτερα αποτελέσματα πλύσης, επιλέξτε μεγαλύτερη διάρκεια πλύσης.
ECO 40-60	Αυτό το πρόγραμμα προορίζεται ειδικά για το πλύσιμο καπιτονέ μπουφάν. Προεπιλεγμένη θερμοκρασία 40°C, μη δυνατότητα επιλογής, κατάλληλο για πλύσιμο ρούχων σε θερμοκρασίες 40°C-60°C.
Delicate (Ευαίσθητα)	Για ευαίσθητα ρούχα που πλένονται στο πλυντήριο από μετάξι, σατέν, συνθετικές ίνες ή ανάμεικτα υφάσματα.

Wool (Μάλλινα)	Μάλλινα ρούχα ή ρούχα με υψηλή περιεκτικότητα σε μαλλί κατάλληλα για πλύσιμο στο χέρι ή στο πλυντήριο. Ιδιαίτερα απαλό πρόγραμμα πλύσης για την αποφυγή συρρίκνωσης των υφασμάτων, μεγαλύτερες παύσεις κατά τη διάρκεια του προγράμματος (τα ρούχα παραμένουν στο υγρό πλύσης).
Sport Wear (Αθλητικά)	Για αθλητικά ρούχα.
Rapid 45' (Γρήγορο 45')	Αυτό το πρόγραμμα ενδείκνυται για το πλύσιμο πολύ λερωμένων ρούχων και προσφέρεται για μεγαλύτερη εξοικονόμηση ενέργειας και νερού.
Quick 15' (Γρήγορο 15')	Εξαιρετικά σύντομο πρόγραμμα κατάλληλο για μικρές ποσότητες ελαφρώς λερωμένων ρούχων.

Πίνακας προγραμμάτων πλύσης

Πρόγραμμα	Φορτίο (kg)	Θερμοκρ. (°C) (προεπιλεγμένη)	Προεπιλεγμένη διάρκεια
Cotton (Βαμβακερά)	8.0	40	3:39
Synthetic (Συνθετικά)	4.0	40	3:17
Baby Care (Μωρουδικά)	8.0	60	1:42
Jeans (Τζιν)	8.0	30	1:35
Mix (Μικτής ύφανσης)	8.0	40	1:20
20°C	8.0	20	1:01
Rinse&Spin (Ξέβγαλμα&Στύψιμο)	8.0	-	0:20
Spin Only (Μόνο στύψιμο)	8.0	-	0:12
Intensive (Εντατική πλύση)	8.0	40	3:48
ECO 40-60	8.0	-	3:32
Delicate (Ευαίσθητα)	8.0	30	0:50
Wool (Μάλλινα)	2.0	40	1:07
Sport Wear (Αθλητικά)	8.0	20	0:45
Rapid 45' (Γρήγορο 45')	2.0	40	0:45
Quick 15' (Γρήγορο 15')	2.0	Cold	0:15

- Πληροφορίες σχετικά με τον κανονισμό (ΕΕ) αριθ. 1061/2010
 - Ενεργειακή κλάση σύμφωνα με τη σχετική οδηγία της ΕΕ: A+++
 - Πρόγραμμα δοκιμής ενεργειακής κατανάλωσης: Εντατική πλύση 60/40, Στροφές: μέγιστος αριθμός στροφών
 - Ρύθμιση διαφορετική από την προεπιλογή.
 - 1/2 φορτίου για συσκευή χωρητικότητας 8,0 Kg: 4,0 Kg.
- Πληροφορίες σχετικά με τον κανονισμό (ΕΕ) 2019/2023
 - Ενεργειακή κλάση σύμφωνα με τη σχετική οδηγία της ΕΕ: B
 - Πρόγραμμα δοκιμής ενεργειακής κατανάλωσης: ECO 40-60. Ρύθμιση διαφορετική από την προεπιλογή.
 - 1/2 φορτίου για συσκευή χωρητικότητας 8,0 Kg: 4,0 Kg.
 - 1/4 φορτίου για συσκευή χωρητικότητας 8,0 Kg: 2,0Kg.



ΣΗΜΕΙΩΣΗ

Οι παράμετροι του πίνακα παρατίθενται μόνο για σκοπούς αναφοράς. Οι πραγματικές παράμετροι ενδέχεται να διαφέρουν από αυτές που αναγράφονται στον παραπάνω πίνακα.

ΣΥΝΤΗΡΗΣΗ

Καθαρισμός και φροντίδα

⚠ ΠΡΟΕΙΔΟΠΟΙΗΣΗ!

- Πριν από την εκτέλεση οποιασδήποτε εργασίας συντήρησης, αποσυνδέστε τη συσκευή από την τροφοδοσία ρεύματος και κλείστε την παροχή νερού.

Καθαρισμός πλαισίου

Η σωστή συντήρηση του πλυντηρίου μπορεί να παρατείνει τη διάρκεια ζωής του. Η επιφάνεια μπορεί να καθαριστεί με αραιωμένα, μη λειαντικά, ουδέτερα απορρυπαντικά, εάν είναι απαραίτητο. Σε περίπτωση υπερχειλίσσης νερού, σκουπίστε με ένα πανί για να το απορροφήσετε. Μη χρησιμοποιείτε αιχμηρά αντικείμενα.. No sharp items are allowed.



☰ ΣΗΜΕΙΩΣΗ

- Απαγορεύεται η χρήση μυρμηκικού οξέος και αραιωμένων διαλυτών ή ισοδυνάμων τους, όπως οινόπνευμα, διαλύτες ή χημικά προϊόντα κ.λπ.

Καθαρισμός κάδου

Τα υπολείμματα σκουριάς που αφήνουν τα μεταλλικά αντικείμενα στο εσωτερικό του κάδου θα πρέπει να αφαιρούνται αμέσως με απορρυπαντικό χωρίς χλώριο. Μη χρησιμοποιείτε ατσάλουρμα για τον καθαρισμό.

☰ ΣΗΜΕΙΩΣΗ

- Μην τοποθετείτε ρούχα στο πλυντήριο κατά τον καθαρισμό του κάδου.

Καθαρισμός λάστιχου στεγανοποίησης και τζαμιού πόρτας

Καθαρίζετε το τζάμι και το λάστιχο στεγανοποίησης της πόρτας μετά από κάθε πλύση αφαιρώντας τυχόν χνούδια και λεκέδες. Σε περίπτωση συσσώρευσης χνουδιών, ενδέχεται να προκληθεί διαρροή. Αφαιρέστε τυχόν κέρματα, κουμπιά και άλλα αντικείμενα από το λάστιχο στεγανοποίησης μετά από κάθε πλύση.



Cleaning The Inlet Filter

☰ ΣΗΜΕΙΩΣΗ

Σε περίπτωση μειωμένης παροχής νερού, πρέπει να καθαριστεί το φίλτρο εισόδου.

Καθαρισμός του φίλτρου στη βρύση

1. Κλείστε τη βρύση.
2. Αφαιρέστε τον εύκαμπτο σωλήνα παροχής νερού από τη βρύση.
3. Καθαρίστε το φίλτρο.
4. Επανασυνδέστε τον εύκαμπτο σωλήνα παροχής νερού.

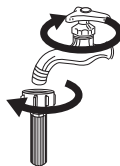

Καθαρισμός φίλτρου πλυντηρίου:

5. Ξεβιδώστε τον σωλήνα παροχής από το πίσω μέρος της συσκευής.
6. Τραβήξτε το φίλτρο προς τα έξω με μια μακριά πένσα και κατόπιν επανατοποθετήστε το, αφού το πλύνετε.
7. Χρησιμοποιήστε μια βούρτσα για να καθαρίσετε το φίλτρο. 4. Επανασυνδέστε τον σωλήνα εισόδου νερού.

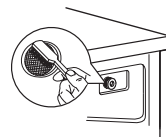
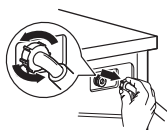

☰ ΣΗΜΕΙΩΣΗ

- Εάν η βούρτσα δεν είναι καθαρή, μπορείτε να τραβήξετε το φίλτρο προς τα έξω και να το πλύνετε ξεχωριστά.
- Επανασυνδέστε τον σωλήνα και ανοίξτε τη βρύση.

Καθαρισμός του συρταριού απορρυπαντικού

1. Στο κάλυμμα της θήκης μαλακτικού μέσα στο συρτάρι απορρυπαντικού, πατήστε προς τα κάτω το σημείο που επισημαίνεται με το βέλος.
2. Ανασηκώστε το κλιπ προς τα πάνω και αφαιρέστε το κάλυμμα της θήκης μαλακτικού. Πλύνετε όλα τα διαμερίσματα με νερό.
3. Επανατοποθετήστε το κάλυμμα της θήκης μαλακτικού και σπρώξτε το συρτάρι στη θέση του.

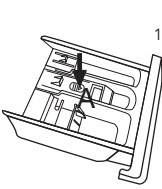

Τραβήξτε το συρτάρι προς τα έξω πατώντας το κουμπί που επισημαίνεται με το σύμβολο «Α»

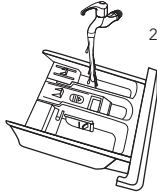

Πλύνετε το συρτάρι κάτω από τρεχούμενο νερό

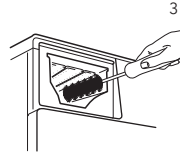

Καθαρίστε τις εσοχές με μια παλιά οδοντόβουρτσα

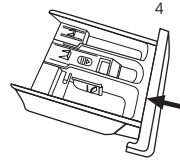

Επανατοποθετήστε το συρτάρι

ΣΗΜΕΙΩΣΗ

Μη χρησιμοποιείτε οινόπνευμα, διαλύτες ή χημικά προϊόντα για να καθαρίσετε τη συσκευή.

Καθαρισμός φίλτρου αντλίας αποστράγγισης



ΠΡΟΕΙΔΟΠΟΙΗΣΗ!

- Προσέξτε τις υψηλές θερμοκρασίες νερού!
- Αφήστε το διάλυμα του απορρυπαντικού να κρυώσει.
- Αποσυνδέστε τη συσκευή από την τροφοδοσία ρεύματος για την αποφυγή ηλεκτροπληξίας πριν από την πλύση.
- Το φίλτρο της αντλίας αποστράγγισης μπορεί να συκκρατήσεται τα νήματα και τις κλωστές, καθώς και τα μικρά ξένα σωματίδια που προκύπτουν κατά την πλύση.
- Καθαρίστε το φίλτρο σε τακτά χρονικά διαστήματα για να διασφαλίσετε τη φυσιολογική λειτουργία της συσκευής.

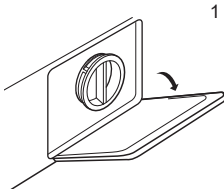

Ανοίξτε το πορτάκι στο κάτω πλαίσιο

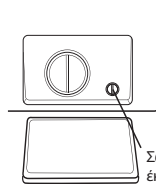

Περιστρέψτε την τάπα κατά 90° και τραβήξτε προς τα έξω τον σωλήνα αποστράγγισης έκτακτης ανάγκης και αφαιρέστε το κάλυμμα του.

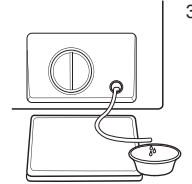

Μόλις το νερό στραγγίξει, επανατοποθετήστε τον σωλήνα αποστράγγισης στη θέση του



Ανοίξτε το φίλτρο γυρίζοντάς το αριστερόστροφα

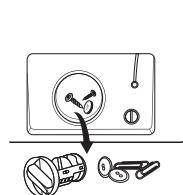

Αφαιρέστε τα ξένα σωματίδια

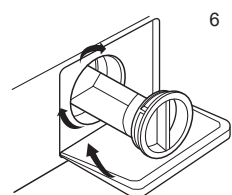

Κλείστε την τάπα στο κάτω κάλυμμα

! ΠΡΟΣΟΧΗ!

- Βεβαιωθείτε ότι το κάλυμμα της βαλβίδας και ο εύκαμπτος σωλήνας αποστράγγισης έκτακτης ανάγκης επανατοποθετούνται σωστά στη θέση τους. Οι πλάκες με τις τάτες θα πρέπει να ευθυγραμμίζονται με τις πλάκες των οπών, διαφορετικά ενδέχεται να υπάρξει διαρροή νερού.
- Κάποιες συσκευές δεν διαθέτουν σωλήνα αποστράγγισης έκτακτης ανάγκης, επομένως τα βήματα 2 και 3 μπορούν να παραλειφθούν. Περιστρέψτε απευθείας την τάπα στο κάτω πλαίσιο για να τρέξει το νερό στη λεκάνη.
- Όταν η συσκευή βρίσκεται σε λειτουργία, και ανάλογα με το πρόγραμμα που έχει επιλεγεί, μπορεί να ρέει καυτό νερό στο εσωτερικό της αντλίας. Μην αφαιρείτε το κάλυμμα της αντλίας ενόσω βρίσκεται σε εξέλιξη ένας κύκλος πλύσης. Περιμένετε πάντοτε έως ότου ο κύκλος ολοκληρωθεί και ο κάδος αδειάσει. Κατά την επανατοποθέτηση του καλύμματος, βεβαιωθείτε ότι ασφαλίζει σωστά στη θέση του.

ΑΝΤΙΜΕΤΩΠΙΣΗ ΠΡΟΒΛΗΜΑΤΩΝ

Η συσκευή δεν τίθεται σε λειτουργία ή σταματά ενόσω βρίσκεται σε λειτουργία. Αρχικά, προσπαθήστε να βρείτε έναν τρόπο επίλυσης του προβλήματος. Εάν δεν τα καταφέρετε, επικοινωνήστε με το κέντρο σέρβις.

Περιγραφή	Αιτία	Λύση
Το πλυντήριο δεν ξεκινά	Η πόρτα δεν έχει κλείσει καλά	Επαναλειειτουργήστε τη συσκευή αφού κλείσει η πόρτα Ελέγξτε αν έχουν σφηνώσει ρούχα που εμποδίζουν το κλείσιμο της πόρτας
Η πόρτα δεν ανοίγει	Είναι ενεργοποιημένη η διάταξη κλειδώματος ασφαλείας του πλυντηρίου	Αποσυνδέστε τη συσκευή από την ηλεκτρική τροφοδοσία, επαναλειειτουργήστε τη συσκευή
Διαρροή νερού	Η σύνδεση μεταξύ του σωλήνα παροχής ή του εύκαμπτου σωλήνα αποστράγγισης και της βρύσης δεν είναι στεγανή	Ελέγξτε του σωλήνες νερού και βεβαιωθείτε ότι είναι σφικτά συνδεδεμένοι Καθαρίστε τον σωλήνα εξόδου
Υπολείμματα απορρυπαντικού στη θήκη	Η σκόνη απορρυπαντικού έχει βραχεί με αποτέλεσμα να σχηματιστούν σβόλοι	Καθαρίστε και σκουπίστε τη θήκη απορρυπαντικού
Η φωτεινή ένδειξη ή η οθόνη δεν ανάβει	Η πλάκα ταυμένου κυκλώματος έχει αποσυνδεθεί ή υπάρχει βλάβη στην καλωδίωση	Ελέγξτε αν η παροχή ισχύος είναι απενεργοποιημένη και ότι το βύσμα τροφοδοσίας είναι σωστά συνδεδεμένο
Μη φυσιολογικός θόρυβος		Ελέγξτε εάν έχουν αφαιρεθεί τα μπουλόνια (στερέωση) Check it's installed on a solid and level floor Ελέγξτε εάν έχει εγκατασταθεί σε στέρεο και επίπεδο δάπεδο

Περιγραφή	Αιτία	Λύση
E30	Η πόρτα δεν έχει κλείσει καλά	Επαναλειειτουργήστε τη συσκευή μόλις η πόρτα κλείσει Ελέγξτε αν έχουν σφηνώσει ρούχα που εμποδίζουν το κλείσιμο της πόρτας
E10	Πρόβλημα έγχυσης νερού κατά τη διάρκεια της πλύσης	Ελέγξτε εάν η πίεση του νερού είναι πολύ χαμηλή Ισιώστε τον σωλήνα νερού Ελέγξτε εάν το φίλτρο της βαλβίδας εισόδου έχει φράξει
E21	Η αποστράγγιση του νερού διαρκεί περισσότερο από το φυσιολογικό	Ελέγξτε αν ο εύκαμπτος σωλήνας αποστράγγισης έχει φράξει
E12	Υπερχείλιση νερού	Επανεκκινήστε το πλυντήριο
EXX	Άλλα	Δοκιμάστε να επιλύσετε το πρόβλημα μόνοι σας και, αν δεν τα καταφέρετε, επικοινωνήστε με το κέντρο σέρβις της εταιρείας μας.

☰ ΣΗΜΕΙΩΣΗ

Αφού κάνετε τους ελέγχους, ενεργοποιήστε τη συσκευή. Εάν το πρόβλημα παραμένει ή στην οθόνη εμφανίζονται άλλοι κωδικοί σφαλμάτων, επικοινωνήστε με το τμήμα σέρβις.

Τεχνικά χαρακτηριστικά

Παροχή ισχύος	220-240V~,50Hz
Μέγ. ένταση ρεύματος	10A
Τυπική πίεση νερού	0.05MPa~1MPa
Χωρητικότητα πλύσης	8.0kg
Διαστάσεις (ΠxΒxΥmm)	595x565x850
Καθαρό βάρος	68kg
Ονομαστική ισχύς:	2000W

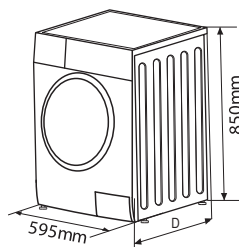

Φύλλο τεχνικών χαρακτηριστικών προϊόντος

Φύλλο τεχνικών χαρακτηριστικών προϊόντος σύμφωνα με τον κανονισμό (ΕΕ) αριθ. 1061/2010

Εμπορικό σήμα	
Αναγνωριστικό μοντέλου	WF81493M
Ονομαστική χωρητικότητα σε kg βαμβακερών λερωμένων ρούχων	8
Ενεργειακή κλάση σε κλίμακα από A+++ (πλέον αποδοτική) έως D (λιγότερη αποδοτική)	A+++
Ετήσια κατανάλωση ενέργειας 175 kWh, με βάση 220 τυπικούς κύκλους πλύσης στα προγράμματα εντατικής πλύσης στους 40 °C και 60 °C με πλήρες και μερικό φορτίο και κατανάλωση ενέργειας στις καταστάσεις λειτουργίας χαμηλής ισχύος. Η πραγματική κατανάλωση ενέργειας εξαρτάται από τον τρόπο χρήσης της συσκευής.	
Κατανάλωση ενέργειας στο πρόγραμμα Εντατική πλύση στους 60°C με πλήρες φορτίο	0,82 kWh
Κατανάλωση ενέργειας στο πρόγραμμα Εντατική πλύση στους 60°C με μερικό φορτίο	0,75 kWh
Κατανάλωση ενέργειας στο πρόγραμμα Εντατική πλύση στους 40°C με μερικό φορτίο	0,73 kWh
Σταθμισμένη κατανάλωση ενέργειας σε κατάσταση μη λειτουργίας	0,50 W
Σταθμισμένη κατανάλωση ενέργειας σε κατάσταση αναμονής λειτουργίας	1,00 W
Ετήσια κατανάλωση νερού 11000 λίτρων, με βάση 220 κύκλους πλύσης στα προγράμματα εντατικής πλύσης στους 60 °C και 40 °C με πλήρες και μερικό φορτίο. Η πραγματική κατανάλωση νερού εξαρτάται από τον τρόπο χρήσης της συσκευής.	
Κλάση απόδοσης στιψίματος Β σε κλίμακα από το G (λιγότερη αποδοτική) έως το Α (πλέον αποδοτική)	
Μέγιστος αριθμός στροφών	1400
Υπολειπόμενο ποσοστό υγρασίας	53%
Τα προγράμματα «Εντατική πλύση 60°C» και «Εντατική πλύση 40°C» είναι τα τυπικά προγράμματα πλύσης στα οποία αναφέρονται οι πληροφορίες στην ετικέτα και στο φύλλο τεχνικών χαρακτηριστικών προϊόντος, ότι αυτά τα προγράμματα είναι κατάλληλα για τον καθαρισμό φυσιολογικά λερωμένων βαμβακερών ρούχων και ότι είναι τα πιο αποδοτικά προγράμματα όσον αφορά τη συνδυαστική κατανάλωση ενέργειας και νερού.	
Διάρκεια προγράμματος εντατικής πλύσης στους 60°C με πλήρες φορτίο	280 λεπτά
Διάρκεια προγράμματος εντατικής πλύσης στους 60°C με μερικό φορτίο	270 λεπτά
Διάρκεια προγράμματος εντατικής πλύσης στους 40°C με μερικό φορτίο	270 λεπτά
Διάρκεια της κατάστασης αναμονής	-
Εκπομπές αερόφερτου ακουστικού θορύβου κατά την πλύση	57 dB
Εκπομπές αερόφερτου ακουστικού θορύβου κατά το στύψιμο	79dB
Δυνατότητα «εντοιχισμού» πλυντηρίου	Όχι

Πρόγραμμα δοκιμής ενεργειακής κατανάλωσης: Εντατική πλύση 60/40°C. Στροφές: μέγιστος αριθμός στροφών Ορισμός διαφορετικού αριθμού στροφών ως προεπιλογή.

Επωνυμία ή εμπορικό σήμα προμηθευτή:

Διεύθυνση προμηθευτή (®):

Αναγνωριστικό μοντέλου: WF81493M

Γενικές παράμετροι προϊόντος:

Παράμετρος	Τιμή		Παράμετρος	Τιμή	
Ονομαστική χωρητικότητα (°)(kg)	8,0		Διαστάσεις σε cm	Ύψος	85
				Πλάτος	60
					57
EEI _w (°)	60,0		Ενεργειακή κλάση (a)	B	
Δείκτης ενεργειακής απόδοσης (a)	1,04		Αποτελεσματικότητα ξεβγάλματος (g/kg) (a)	5,0	
Κατανάλωση ενέργειας σε kWh ανά κύκλο υπολογιζόμενη με βάση το πρόγραμμα eco 40-60. Η πραγματική κατανάλωση ενέργειας εξαρτάται από τον τρόπο χρήσης της συσκευής.	0,545		Κατανάλωση νερού σε λίτρα ανά κύκλο υπολογιζόμενη με βάση το πρόγραμμα eco 40-60. Η πραγματική κατανάλωση νερού εξαρτάται από τον τρόπο χρήσης της συσκευής και τη σκληρότητα του νερού.	48	
Μέγιστη θερμοκρασία στο πλενόμενο ύφασμα (°)(°C)	Ονομαστική χωρητικότητα	34	Υπολειπόμενο ποσοστό υγρασίας (°)(%)	Ονομαστική χωρητικότητα	53
	1/2 φορτίου	29		1/2 φορτίου	53
	1/4 φορτίου	21		1/4 φορτίου	53
Ταχύτητα στύψιματος (°) (σ.α.λ.)	Ονομαστική χωρητικότητα	1400	Κλάση απόδοσης στεγνώματος με στύψιμο (a)	B	
	1/2 φορτίου	1400			
	1/4 φορτίου	1400			
Διάρκεια προγράμματος (°) (ώρες:λεπτά)	Ονομαστική χωρητικότητα	3 : 38	Τύπος	ανεξάρτητης εγκατάστασης	
	1/2 φορτίου	2 : 48			
	1/4 φορτίου	2 : 48			
Εκπομπές αερόφερτου ακουστικού θορύβου κατά το στύψιμο (°)(dB(A) re 1 pW)	76		Τάξη εκπομπών αερόφερτου ακουστικού θορύβου (°)(στύψιμο)	B	
Απενεργοποίηση (W)	0.50		Κατάσταση αμαμονής (W)	Δ/Υ	
Καθυστερημένη έναρξη (W) (εάν υποστηρίζεται)	4.00		Networked standby (W) (if applicable)	Δ/Υ	

Ελάχιστη διάρκεια της εγγύησης που παρέχεται από τον προμηθευτή (β):

Αυτό το προϊόν είναι σχεδιασμένο να απελευθερώνει ιόντα σιδήρου κατά την πλύση

NO

Πρόσθετες πληροφορίες:

Σύνδεσμος για τον ιστότοπο του προμηθευτή, όπου παρέχονται πληροφορίες στο σημείο 9 του Παραρτήματος II του κανονισμού (ΕΕ) 2019/2023 (1) (β) της Επιτροπής σχετικά με:

- (a) το πρόγραμμα eco 40-60 °C.
- (b) τυχόν αλλαγές αυτών των στοιχείων δεν θα πρέπει να θεωρούνται σχετικές για τους σκοπούς της παραγράφου 4 του άρθρου 4 του κανονισμού (ΕΕ) 2017/1369.
- (c) εάν η βάση δεδομένων για τα προϊόντα παράγει αυτόματα το οριστικό περιεχόμενο αυτού του κελιού, ο προμηθευτής δεν θα πρέπει να εισαγάγει αυτά τα δεδομένα.

ΣΗΜΕΙΩΣΗ

- Ορισμός προγράμματος δοκιμής σύμφωνα με το ισχύον πρότυπο EN 60456 για πλύσιμο.
- Ορισμός προγράμματος δοκιμής σύμφωνα με το ισχύον πρότυπο EN 50229 για πλύσιμο και στέγνωμα.
- Κατά την εκτέλεση δοκιμαστικών προγραμμάτων, πλύνετε το καθορισμένο φορτίο στον μέγιστο αριθμό στροφών.
- Οι πραγματικές παράμετροι εξαρτώνται από τον τρόπο λειτουργίας της συσκευής και ενδεχομένως να διαφέρουν από τις παραμέτρους που αναφέρονται στον παραπάνω πίνακα.
- Το οικιακό πλυντήριο διαθέτει σύστημα διαχείρισης της ενέργειας. Η διάρκεια παραμονής σε κατάσταση αναμονής είναι μικρότερη από 10 λεπτά.
- Εκπομπές θορύβου κατά την πλύση/το στύψιμο για τον τυπικό κύκλο πλύσης υπό πλήρες φορτίο.

Παρατηρήσεις:

- 1 Η κλάση ενεργειακής απόδοσης κυμαίνεται από A (ανώτερη απόδοση) έως D (κατώτερη απόδοση).
- 2 Ετήσια κατανάλωση ενέργειας με βάση 220 κύκλους στεγνώματος στο τυπικό πρόγραμμα στους 60 °C και 40 °C με πλήρες και μερικό φορτίο και κατανάλωση ενέργειας στις καταστάσεις λειτουργίας χαμηλής ισχύος. Η πραγματική κατανάλωση ενέργειας εξαρτάται από τον τρόπο χρήσης της συσκευής.
- 3 Ετήσια κατανάλωση νερού, με βάση 220 κύκλους πλύσης στο τυπικό πρόγραμμα για βαμβακερά στους 60 °C και 40 °C με πλήρες και μερικό φορτίο. Η πραγματική κατανάλωση νερού εξαρτάται από τον τρόπο χρήσης της συσκευής.
- 4 Κλάση απόδοσης στύψιματος που κυμαίνεται από G (λιγότερη αποδοτική) έως A (πλέον αποδοτική)
- 5 Τα προγράμματα στους 60° και τους 40°C είναι τα τυπικά προγράμματα πλύσης. Αυτά τα προγράμματα ενδείκνυται για το πλύσιμο φυσιολογικά λερωμένων βαμβακερών ρούχων και είναι τα πιο αποδοτικά προγράμματα όσον αφορά τη συνδυαστική κατανάλωση ενέργειας και νερού για το πλύσιμο βαμβακερών ρούχων. Η πραγματική θερμοκρασία του νερού ενδέχεται να διαφέρει από την αναγραφόμενη θερμοκρασία του κύκλου πλύσης. Επιλέξτε τον κατάλληλο τύπο απορρυπαντικού ανάλογα με τη θερμοκρασία πλύσης για βέλτιστα αποτελέσματα πλύσης και μειωμένη κατανάλωση νερού και ενέργειας.

SIGURNOSNA UPUTSTVA

Radi opće sigurnosti, pridržavajte se uputstava navedenih u ovom korisničkom uputstvu. Na taj način ćete rizik od požara, eksplozije ili strujnog udara svesti na minimum i spriječiti štetu po imovinu, kao i mogućnost povredjenja ili gubitak života.

Pojašnjenje značenja simbola:



UPOZORENJE!

Ova kombinacija simbola i signalne riječi ukazuje na potencijalno opasnu situaciju koja, ukoliko se ne izbjegne, za rezultat može imati smrt ili ozbiljne povrede.



OPREZ!

Ova kombinacija simbola i signalne riječi ukazuje na potencijalno opasnu situaciju koja za rezultat može imati blage ili lakše povrede ili štetu po imovinu i životnu sredinu.



NAPOMENA

Ova kombinacija simbola i signalne riječi ukazuje na potencijalno opasnu situaciju koja za rezultat može imati blage ili lakše povrede.



UPOZORENJE!

Strujni udar!

- Ukoliko je kabl za napajanje oštećen, njegovu zamjenu mora obaviti proizvođač, njegov ovlašteni serviser ili osoba sa sličnim kvalifikacijama, kako bi se izbjegla opasnost.
- Upotrebljavajte novi komplet crijeva dostavljen uz uređaj. Nemojte upotrebljavati stare komplete crijeva.
- Prije svakog održavanja, uređaj isključite iz struje.
- Nakon svake upotrebe, isključite mašinu iz struje i isključite vodu. Maksimalni ulazni pritisak vode u paskalima. Minimalni ulazni pritisak vode u paskalima.
- Radi opće sigurnosti, utikač priključite na uzemljenu trolpnu utičnicu. Pažljivo provjerite svoju utičnicu i uvjerite se da je uzemljena na adekvatan i pouzdan način.
- Uvjerite se da priključivanje uređaja koji koriste vodu i struju obavlja kvalificirano tehničko lice u skladu sa uputstvima proizvođača i lokalnim propisima o sigurnosti.
- Prije čišćenja ili održavanja isključite uređaj iz utičnice.
- Ne koristite utičnice s nominalnom vrijednošću struje koja je manja od vrijednosti određene za uređaj. Nikada ne iskopčavajte utikač iz utičnice vlažnim rukama.
- Ne zaboravite isključiti dovod i napajanje vodom odmah nakon završetka postupka pranja.

Rizik po djecu!

- EN zemlje: uređaj mogu upotrebljavati djeca starosti od 8 ili više godina, kao i osobe sa umanjnim fizičko-senzornim ili mentalnim sposobnostima ili nedostatkom iskustva i znanja ukoliko su pod nadzorom ili su upućeni u sigurnosno korištenje uređaja i shvaćaju opasnosti koje njegova upotreba nosi. Djeca se ne bi trebala igrati sa uređajem. Djeca ne treba obavljati čišćenje i korisničko održavanje uređaja bez nadzora.
- Potrebno je nadgledati djecu mlađu od 3 godine kako im se ne bi dozvolilo da se igraju uređajem.
- Životinje i djeca se mogu uvući u uređaj. Prije svakog uključivanja, provjerite unutrašnjost uređaja.
- Potrebno je nadgledati djecu kako im se ne bi dozvolilo da se igraju uređajem.
- Tokom rada, staklena vrata mogu biti izuzetno vrela. Držite djecu i kućne ljubimce dalje od mašine kada je uključena. Uređaj nemojte držati u veoma vlažnim prostorijama ili u prostorijama sa eksplozivnim ili nagrizajućim plinom.
- Prije upotrebe uređaja, uklonite kompletnu ambalažu i transportne vijke. U suprotnom, može doći do ozbiljnih oštećenja.
- Nakon postavljanja uređaja, utičnica mora biti dostupna.

Rizik od eksplozije!

- Nemojte prati niti sušiti garderobu koja je prethodno bila čišćena, prana, potapana ili u kontaktu sa zapaljivim ili eksplozivnim supstancama (kao što su vosak, ulje, boja, benzin, odmašćivači, razrjeđivači za kemijsko čišćenje, kerozin itd.). U suprotnom, možete izazvati požar ili eksploziju.
- Stroj za pranje i sušenje rublja ne smije se koristiti ako su za čišćenje rublja korištene industrijske kemikalije.
- Ispušni zrak ne smije se ispuštati u kanal predviđen za ispuštanje ispušnih plinova iz uređaja u kojima gori plin ili neko drugo gorivo.
- Garderobu najprije temeljno ručno isperite.

! OPREZ!

Postavljanje proizvoda!

- Ova mašina za pranje rublja je namjenjena isključivo za upotrebu u zatvorenom prostoru.
- Nije predviđeno da se upotrebljava kao ugradbeni uređaj.
- Otvori ne smiju biti blokirani tepihom.
- Mašinu za pranje rublja ne stavljajte u kupaonu ili u veoma vlažne prostorije, kao ni u prostorije sa eksplozivnim ili nagrizajućim plinovima.
- Mašina za pranje rublja koja ima samo jedan ulazni ventil može se povezati na dovod sa hladnom vodom. Proizvod koji ima dva ulazna ventila treba na pravilan način povezati na dovod vrele i hladne vode.
- Nakon postavljanja uređaja, utičnica mora biti dostupna.
- Uređaj se ne smije postavljati iza vrata koja se mogu zaključati, kliznih vrata ili vrata na šarkama postavljenih na suprotnoj strani od šarke perilice rublja i sušilice rublja.
- Uređaj se ne smije stavljati na vlažno mjesto.
- Prije upotrebe uređaja, uklonite kompletnu ambalažu i transportne vijke. U suprotnom, može doći do ozbiljnih oštećenja.

Rizik od oštećenja uređaja!

- Vaš proizvod je predviđen isključivo za upotrebu u kućanstvima i napravljen je isključivo za materijale koji se mogu mašinski prati.
- Nemojte se penjati i sjediti na poklopcu mašine.
- Ne oslanjajte se na vrata mašine.
- Mjere opreza prilikom micanja mašine:
 1. Potrebno je da kvalificirana osoba ponovo postavi transportne vijke na mašinu.
 2. Potrebno je iz mašine ispustiti akumuliranu vodu.
 3. Pažljivo prenosite mašinu. Nikada nemojte podizati mašinu tako što ćete je držati za isturene dijelove. Vrata mašine se ne smiju upotrebljavati kao drška prilikom nošenja.
 4. Ovaj uređaj je težak. Prenosite ga pažljivo.
 5. Ruke se ne smiju stavljati u kadu za vađenje tekuće vode.
- Ne koristite prekomjernu silu prilikom zatvaranja vrata. Ukoliko sa teškoćom zatvarate vrata, provjerite da li je garderoba unutar uređaja dobro postavljena i raspoređena.
- Zabranjeno je prati tepihe.

Upotreba uređaja!

- Prije upotrebe mašine za pranje rublja, neophodno je obaviti kalibraciju proizvoda.
- Prije prvog pranja rublja, proizvod treba uključiti da, praznog bubnja, prođe kroz sve faze kompletnog ciklusa.
- Zabranjena je upotreba zapaljivih ili eksplozivnih ili toksičnih rastvarača. Benzin, alkohol i slični proizvodi se ne smiju upotrebljavati kao deterdženti. Koristite samo deterdžente za mašinsko pranje, a naročito one pogodne za bubanj.
- Uvjerite se da su svi džepovi na garderobi ispražnjeni. Oštri i kruti predmeti, poput novčića, broševa, čavala, šerafa, kamenčića itd., mogu ozbiljno oštetiti uređaj.
- Prije nego što otvorite vrata, provjerite da li je voda ispuštena iz bubnja. Ne otvarajte vrata ukoliko u bubnju možete vidjeti vodu.
- Vodite računa da se ne opečete kada proizvod ispušta vrelu vodu.
- Nikada nemojte ručno dopunjavati uređaj vodom tokom pranja.
- Po završetku programa, pričekajte dvije minute prije nego što otvorite vrata.
- Ako je doista potrebno u sušilicu rublja staviti tkanine na kojima je biljno ulje ili ulje za pripremu hrane ili su bile u dodiru s proizvodima za njegu kose, takve tkanine prvo treba oprati u vrućoj vodi s više deterdženta.

Na taj će se način smanjiti, ali ne i potpuno eliminirati moguća opasnost.

- Mora se osigurati odgovarajuća ventilacija kako bi se spriječio povratak plinova koji nastaju uređajima koji sagorijevaju druga goriva, uključujući otvoreni plamen, u prostoriju.
- Ne sušite komade rublja koji prethodno nisu oprani.
- Prije sušenja u uređaju potrebno je komade oprati u vrućoj vodi s više deterdženta, onečišćenim tvarima kao što su ulje za pripremu hrane, aceton, alkohol, benzin, kerozin, sredstva za uklanjanje mrlja, terpentini, vosak i sredstva za uklanjanje voska.
- Komade poput onih od pjenaste gume (lateks gume), tuš kapa, vodonepropusnih tkanina, elemenata obloženih gumom, kao ni ormara ili jastuke koji sadrže dijelove od pjenaste gume, ne smijete sušiti u uređaju.
- Omekšivači tkanine ili slični proizvodi trebaju se koristiti kako je naznačeno u uputama za upotrebu omekšivača.
- Za strojeve čiji se poklopac može otvoriti tijekom postupka vađenja vode, potrebno je 15 sekundi ili više da se ladica za vađenje vode potpuno zaustavi.
- Završna faza ciklusa pranja i sušenja rublja odvija se bez zagrijavanja (ciklus hlađenja), što osigurava da komadi rublja imaju temperaturu koja neće dovesti do oštećenja.
- Prije stavljanja u uređaj izvadite sve predmete iz džepova, poput upaljača i šibica.
- UPOZORENJE: Nikada nemojte zaustavljati perilicu rublja i sušilicu rublja prije kraja ciklusa sušenja, osim ako se svi komadi rublja odmah ne uklone iz uređaja i rašire kako bi odvojili toplinu.

Pakiranje/Stari uređaj



Ova oznaka ukazuje da proizvod u EU ne treba odlagati zajedno sa drugim otpadom iz kućanstava. Da biste spriječili potencijalnu štetu po životnu sredinu ili zdravlje ljudi koja nastaje nekontroliranim odlaganjem otpada, odgovorno reciklirajte proizvod kako biste promovirali održivu ponovnu upotrebu materijalnih resursa. Za odlaganje upotrebljenog uređaja koristite sisteme za skupljanje otpada ili kontaktirajte maloprodajni objekat u kome ste proizvod kupili. Oni ovaj proizvod mogu preuzeti i reciklirati na način siguran po životnu okolinu.

POSTAVLJANJE

Opis proizvoda

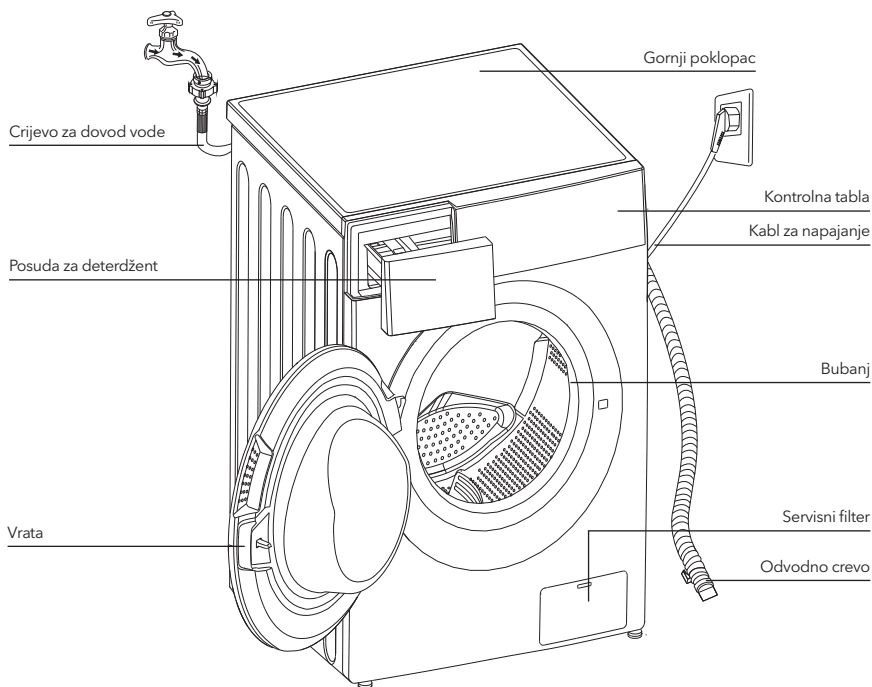

NAPOMENA

Slika proizvoda je isključivo u ilustrativne svrhe. Za pravi izgled proizvoda, pogledajte uređaj koji ste kupili.

Dodatna oprema



Čep za transport



Crijevo za dovod hladne vode

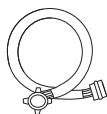

Crijevo za dovod vrele vode (opciono)

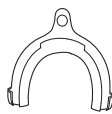

Nosač odvodnog crijeva (opciono)



Korisničko uputstvo

Postavljanje

UPOZORENJE!

- Važno je da proizvod bude stabilan kako bi se spriječilo njegovo pomicanje tokom rada!
- Uvjerite se da proizvod nije postavljen preko kabla za napajanje.

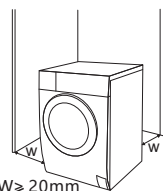

Prije postavljanja mašine, potrebno je da pronađete mjesto sa sljedećim karakteristikama:

1. Čvrsta, suha i ravna površina
2. Nije izloženo direktnim zracima sunca
3. U dovoljnoj mjeri je provjetreno
4. Ima sobnu temperaturu iznad 0°C
5. Udaljeno je od izvora topline, poput poput peći na ugljen ili plin



Raspakiranje mašine za pranje rublja

⚠ UPOZORENJE!

- Ambalaža (npr. folija, stiropor) može biti opasna za djecu.
- Postoji rizik od gušenja! Kompletnu ambalažu držite na sigurnosnoj udaljenosti od djece.

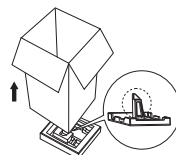

1. Uklonite kartonsku kutiju i dijelove od stiropora.
2. Podignite mašinu za pranje rublja i skinite osnovu na kojoj se proizvod nalazi. Uvjerite se da je mali trougaoni dio od stiropora uklonjen zajedno sa osnovom. Ukoliko to nije slučaj, položite proizvod postrance, a zatim rukom skinite mali dio od stiropora sa dna proizvoda.
3. Uklonite selotejp kojim su pričvršćeni kabl za napajanje i odvodno crijevo.
4. Izvadite dovodno crijevo iz bubnja.

Uklanjanje transportnih vijaka

⚠ UPOZORENJE!

- Prije upotrebe proizvoda, morate ukloniti transportne vijke koji se nalaze na zadnjoj strani proizvoda.
- Transportni vijci će Vam ponovo zatrebati ukoliko premještate proizvod. Zbog toga se osigurajte da ih sačuvate na sigurnom.

Za uklanjanje vijaka, pratite sljedeće korake:

1. Popustite 4 vijka ključem za navojne prstenove, a zatim ih skinite.
2. Zatvorite otvore čepovima za transport.
3. Sačuvajte transportne vijke za buduću upotrebu.

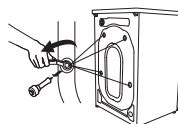

Leveliranje mašine za pranje rublja

⚠ UPOZORENJE!

Navojni prstenovi za pričvršćivanje moraju na svim nožicama biti dobro pričvršćeni za kućište.

1. Provjerite da li su nožice dobro pričvršćene za kućište. Ukoliko nisu, okretanjem ih vratite u njihov prvobitni položaj i pričvrstite navojnim prstenovima.
2. Popustite navojni prsten okretanjem nožice sve dok ona čvrsto ne prione na pod.
3. Podesite nožice i pričvrstite ih ključem za navojne prstenove, vodeći računa da mašina bude stabilna.

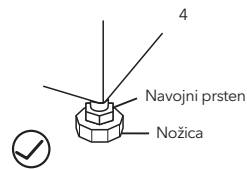
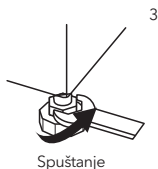
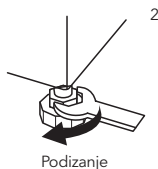
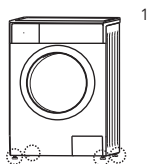

Povezivanje dovodnog crijeva za vodu

! UPOZORENJE!

- Da biste spriječili curenje ili oštećenja prouzročena vodom, pratite uputstva u ovom poglavlju!
- Nemojte savijati, lomiti, prepravljati, niti sjeći dovodno crijevo za vodu.
- Kod modela opremljenih ventilom za vrelu vodu, ovaj ventil povežite sa slavinom za vrelu vodu pomoću dovodnog crijeva za vrelu vodu. Potrošnja energije će se, kod određenih programa, automatski smanjiti.

Povežite dovodnu cijev na ovdje prikazan način. Dovodna cijev se može povezati na dva načina.

1. Povezivanje obične slavine i dovodnog crijeva.

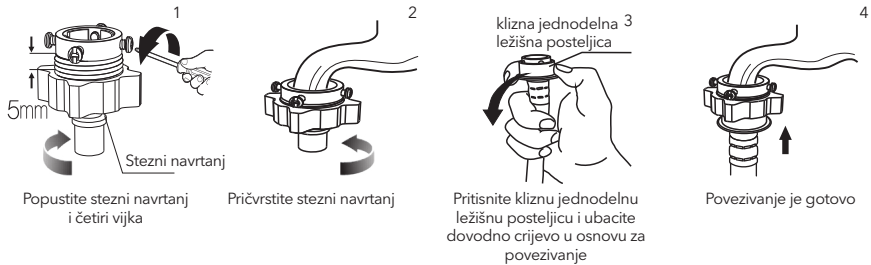

2. Povezivanje slavine sa navojem i dovodnog crijeva.



Povežite drugi kraj dovodne cijevi na dovodni ventil, koji se nalazi na zadnjoj strani proizvoda, i cijev dobro pričvrstite okretanjem u smjeru kretanja kazaljke na satu.

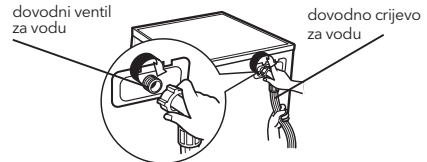

Odvodno crijevo

! UPOZORENJE!

- Nemojte savijati niti istezati odvodno crijevo.
- Pravilno postavite odvodno crijevo. U suprotnom, curenje vode može izazvati štetu.

Odvodno crijevo se može povezati na dva načina:

1. Povežite ga sa slivnikom za vodu.

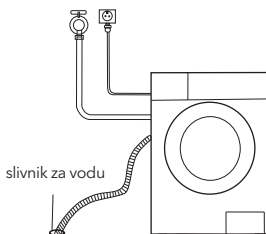

2. Povežite ga sa dodatnom odvodnom cijevi slivnika za vodu.

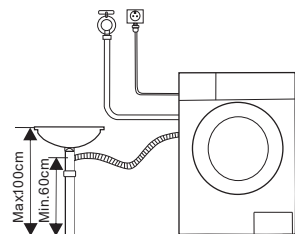

NAPOMENA

Ukoliko mašina ima nosač odvodnog crijeva, postavite ga na način prikazan na slici.

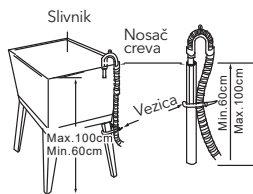
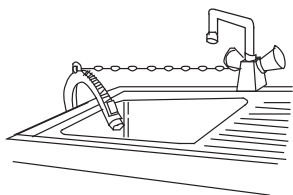
**UPOZORENJE!**

- Prilikom postavljanja odvodnog crijeva, pričvrstite ga konopom na odgovarajući način.
- Ukoliko je odvodno crijevo predugačko, nemojte ga gurati u mašinu za pranje rublja, jer će praviti neuobičajenu buku.

RAD UREĐAJA

Brzi početak

OPREZ!

- Prije pranja rublja, provjerite da li je uređaj pravilno postavljen.
- Prije prvog pranja rublja, mašinu za pranje rublja treba uključiti da na sljedeći način, praznog bubnja, prođe kroz sve faze potpunog ciklusa:

KALIBRIRANJE

Preporučuje se kalibriranje perilice rublja kako bi vas bolje posluživala.

1. Ispraznite perilicu rublja;
2. Spojite perilicu rublja na izvor napajanja;
3. Uključite perilicu rublja i istodobno pritisnite tipke **"Delay"**(Odgoda) i **"Speed"**(Brzina) 10 sekundi, nakon čega će se poruka prikazati na zaslonu „t19“
4. Pritisnite tipku ▷|| kako biste pokrenuli perilicu rublja i sačekajte da se na ekranu prikaže poruka „****“

1. Pre pranja veša

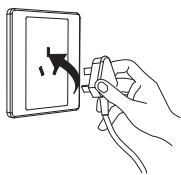

Priključite na struju

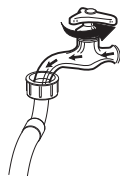

Pustite vodu

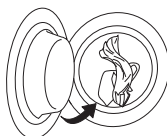

Napunite rubljem



Zatvorite vrata

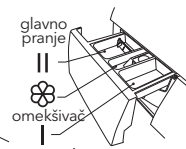

Dodajte deterđent

NAPOMENA

Deterđent se u pregradu I dodaje samo ako izaberete pretpranje kod uređaja koje imaju ovu funkciju.

2. Pranje



Uključite

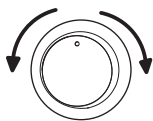

Izaberite program

Izaberite funkciju ili
ostavite podrazumjevane
vrijednosti

Započnite ciklus

NAPOMENA

- Ukoliko izaberete podrazumjevane vrijednosti, korak 3 se može preskočiti.
- Zaslon funkcijske tipke prikazan je samo u ilustrativne svrhe. Za pravi izgled pogledajte realan uređaj.

3. Nakon pranja

Javit će se zvuk alarma ili će na displeju biti prikazano „End“ (ciklus završen).

Prije svakog pranja

- Radni uvjeti uređaja trebalo bi se kretati od (0 do 40)°C. Ukoliko uređaj upotrebljavate na temperaturama nižim od 0°C, može doći do oštećenja ulaznog ventila i odvodnog sistema. Ukoliko se nalazi u okruženju u kome je temperatura 0°C ili niža, mašinu je potrebno prenjeti u okruženje sa normalnom sobnom temperaturom kako biste prije upotrebe bili sigurni da u dovodnom crijevu za vodu i odvodnom crijevu nema zamrznute vode.
- Prije pranja, provjerite etikete na rublju i pojašnjenja za upotrebu deterdženta. Za adekvatno mašinsko pranje, upotrebljavajte deterdžente koji ne proizvode pjenu ili je proizvode u manjoj mjeri.

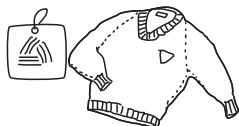

Provjerite etiketu



Izvadite predmete iz džepova

Prevezite dugačke trake, zakopčajte
zatvarače ili gumbе

Manje komade rublja stavite u jastučnicu

Izvrnite garderobu. Isto učinite i sa
garderobom koja ima duga vlakna.

Sortirajte rublje prema teksturi

UPOZORENJE!

- Pranje jednog komada rublja može lako dovesti do značajne neizbalansiranosti uređaja, zbog čega se može uključiti alarm. Stoga se preporučuje dodavanje još jednog ili dva komada rublja, kako bi proces ispuštanja vode teкао glatko.
- Ne perite rublje koji je prethodno bio u kontaktu sa kerozinom, benzinom, alkoholom i drugim zapaljivim materijalima.

Posuda za deterđent

- I Deterđent za pretpranje
- II Deterđent za glavno pranje
- ☼ Omekšivač

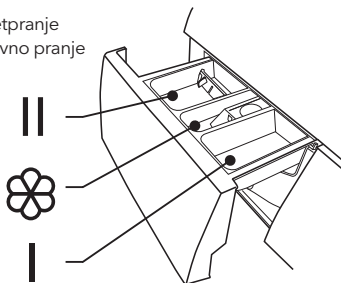

Izvucite posudu za deterđent

! CAUTION!

- Deterđent se u pregradu I dodaje samo ako izaberete pretpranje kod uređaja koje imaju ovu funkciju.

Program	I	II	☼	Program	I	II	☼
Cotton (Pamuk)	○	●	○	Intensive (Intenzivno pranje)		●	○
Synthetic (Sintetika)	○	●	○	ECO 40-60		●	○
Baby Care (Održavanje bebinog rublja)	○	●	○	Delicate (Osjetljivo rublje)		●	○
Jeans (Traper)	○	●	○	Wool (Vuna)		●	○
Mix (Kombinirano rublje)	○	●	○	Sport Wear (Sportska odjeća)	○	●	○
20°C		●	○	Rapid (Brzo pranje) 45'		●	○
Rinse & Spin (Ispiranje i centrifuga)			○	Quick (Brzo pranje) 15'		●	○
Spin Only (Samo centrifuga)							

● Obavezno ○ Opciono

≡ NAPOMENA

- Prije nego što ulijete deterđente ili dodatna sredstva utočite u pregradu za deterđent, savjetuje se da ih razblažite u malo vode kako biste spriječili začepljenje ulaznog dijela pregrade za deterđent i prelivanje vode prilikom njenog primanja.
- Izaberite tip deterđenta koji odgovara konkretnoj temperaturi pranja kako biste dobili najbolji učinak uz manju potrošnju vode i struje.

Kontrolna tabla

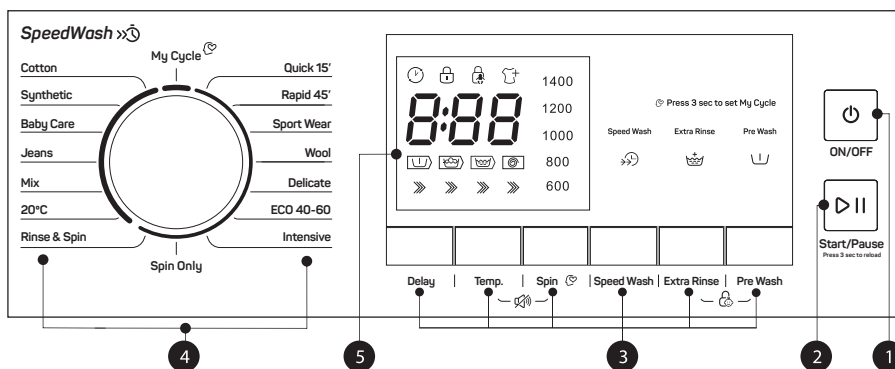

NAPOMENA

Slika je isključivo u ilustrativne svrhe. Za pravi izgled proizvoda, pogledajte uređaj koji ste kupili.

1. Uključeno/Isključeno

Za uključivanje ili isključivanje proizvoda.

2. Početak/Pauziranje

Pritisnite ovaj gumb kako biste započeli ciklus pranja ili ga pauzirali.

3. Opcije

Omožućava Vam da izaberete dodatne funkcije, nakon čega će izabrana funkcija zasvijetliti.

4. Programi

Raspoloživi zavisno od tipa veša.

5. Displej

Na displeju su prikazana podešavanja, procjenjeno preostalo vrijeme trajanja ciklusa, opcije i statusne poruke Vaše mašine za pranje rublja. Displej će raditi tokom cjelokupnog trajanja ciklusa.

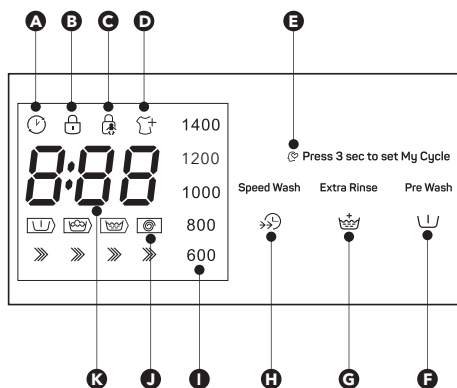

A Odlaganje	F Pretpranje
B Zaključavanje vrata	G Dodatno ispiranje
C Zaključavanje zbog sigurnosti djece	H Brzo pranje
D Dodatno punjenje	I Brzina centrifuge
E Moj ciklus	
J Faza ciklusa (Pretpranje - Pranje - Ispiranje - Centrifuga)	
K Trajanje ciklusa pranja 125 Greška E20	Početak odložen za 2h Kraj ciklusa End

Opcije

Delay

Odloženi početak

Podešavanje funkcije Delay (Odloženi početak):

1. Izaberite program
2. Pritisnite gumb Delay (Odloženi početak) kako biste odabrali vrijeme (vrijeme odloženog početka iznosi 0-24 H.)
3. Da aktivirate rad funkcije odlaganja početka, pritisnite gumb [Start/Pause] (Početak/Pauza)



Odabir programa



Podešavanje vremena



Početak

Otkazivanje funkcije Delay (Odloženi početak):

Pritisnite gumb [Delay] (Odloženi početak) sve dok na displeju ne bude prikazano 0H. Ovo treba uraditi prije aktiviranja programa pranja. Ukoliko je program pranja već aktiviran, pritisnite tipku [On/Off] (Uključivanje/Isključivanje) kako biste resetirali program.

OPREZ!

Ukoliko dođe do bilo kakvog prekida u opskrbljivanju električnom energijom u toku rada mašine, izabrani program ostaje zapisan u posebnoj memoriji, zbog čega će, nakon ponovnog uspostavljanja opskrbljivanja električnom energijom, mašina nastaviti raditi u datom programu.

**Pretpranje**

Opcija Pretpranje omogućava dodatno pranje prije glavnog pranja i pogodna je za ispiranje prašine sa površine rublja. Kada izaberete ovu opciju, potrebno je da u Pregradu (I) stavite deterdžent.

**Brzo pranje**

Ovom funkcijom možete skratiti trajanje ciklusa pranja.

**Dodatno ispiranje**

Kada izaberete ovu opciju, rublje se još jednom ispire.

**Moj ciklus**

Za pohranu često korištenih programa.

Nakon što izaberete program i podesite opcije, zadržite pritisak na tipki [Speed] (Brzina centrifugiranja) u trajanju od 3 sekunde prije početka ciklusa pranja. Zadata postavka je Cotton (Pamuk).

**Dodatno punjenje**

Ovu operaciju je moguće izvesti u toku procesa pranja. Situacija u kojoj se bubanj još uvijek okreće i kada je napunjen velikom količinom vode visoke temperature nije sigurno - vrata se ne mogu na silu otvoriti. Za dodatno punjenje, zadržite pritisak na gumbu [Start/Pause] (Početak/Pauziranje) u trajanju od 3 sekunde i počnite dodavati rublje u toku trajanja programa. Pratite sljedeće korake:

1. Pričekajte dok bubanj ne prestane da se okreće.
2. Opcija zaključavanja vrata će se deaktivirati.
3. Kada ubacite dodatno rublje, zatvorite vrata i pritisnite tipku [Start/Pause] (Početak/Pauziranje).

Start/Pause

Press 3 sec to refill



Zadržite pritisak na gumbu [Start/ Pause] (Početak/Pauziranje) u trajanju od 3 sekunde

Dopunite uređaj rubljem

Početak

**Zaključavanje zbog sigurnosti djece**

Kako bi se spriječilo da djeca na neodgovarajući način rukuju proizvodom.



Zadržite pritisak na tipkama [Extra Rinse] (Dodatno ispiranje) i [Pre Wash] (Pretpranje) u trajanju od 3 sekunde sve dok se ne oglasi zvučni signal.

**OPREZI!**

Nakon aktiviranja funkcije "Sigurnosno zaključavanje za djecu" i pokretanja programa, uključit će se indikator "Sigurnosno zaključavanje za djecu", a indikator CL (sigurnosno zaključavanje za djecu) i preostalo vrijeme mijenjat će se svakih 0,5 sekundi..

Kad pritisnete drugu tipku, indikator sigurnosnog zaključavanja za djecu počēt će treptati 3 sekunde. Na kraju programa pranja, oznake CL (Child Lock) i END (Cycle Completed) mijenjat će se svakih 0,5 sekundi tijekom 10 sekundi, a zatim će lampice "Child Lock" treptati 3 sekunde.

- Funkcija "Sigurnosno zaključavanje za djecu" može se deaktivirati samo pritiskom i držanjem dviju gore spomenutih tipki. Deaktivacija se neće dogoditi ni nakon isključivanja napajanja, isključivanja uređaja ili završetka programa.
- Aktiviranjem funkcije "Sigurnosno zaključavanje za djecu" zaključat će se sve tipke, osim tipki za uključivanje (uključivanje / isključivanje) i zaključavanja za djecu.
- Prije odabira programa i započinjanja ciklusa pranja, deaktivirajte funkciju "Sigurnosno zaključavanje za djecu".

**Utišavanje zvučnog signala**

Odabir programa



Zadržite pritisak na tipkama [Temp.] (Temperatura) i [Spin] (Centrifuga) u trajanju od 3 sekunde, sve dok ne utišate zvučni signal.

Da biste aktivirali zvučni signal, ponovo pritisnite iste tipke i zadržite pritisak u trajanju od 3 sekunde. Ovo podešavanje će biti aktivirano do sljedećeg resetiranja.

**OPREZ!**

Nakon što utišate zvučni signal, zvuci uređaja se više neće aktivirati.

Ostale funkcije

Temp.

Temp./Temperatura

Pritisnite ovaj gumb kako biste regulirali temperaturu (Cold (Hladno), 20°C, 30°C, 40°C, 60°C, 90°C)

Spin

Broj obrtaja

Pritisnite ovu tipku kako biste promjenili broj obrtaja.

1000: 0-400-600-800-1000

Program	Zadana brzina centrifugiranja (rpm)
Cotton (Pamuk)	1400
Synthetic (Sintetika)	1200
Baby Care (Održavanje bebinog rublja)	800
Jeans (Traper)	1000
Mix (Kombinirano rublje)	800
20°C	1000
Rinse & Spin (Ispiranje i centrifuga)	1000
Spin Only (Samo centrifuga)	1000

Program	Zadana brzina centrifugiranja (rpm)
Intensive (Intenzivno pranje)	800
ECO 40-60	1400
Delicate (Osjetljivo rublje)	600
Wool (Vuna)	600
Sport Wear (Sportska odjeća)	800
Rapid (Brzo pranje) 45'	800
Quick (Brzo pranje) 15'	800

Programi

Dostupni su različiti programi, zavisno od tipa veša.

Programs	
Cotton (Pamuk)	Za izdržljiv tekstil i tekstil otporan na toplinu, napravljen od pamuka ili lana.
Synthetic (Sintetika)	Za pranje sintetičkog rublja, na primer majica, kaputa, rublja od kombiniranih materijala. Prilikom pranja pletenog rublja, smanjite količinu deterdženta zbog njegovog labavog tkanja i lakog formiranja pjene.
Baby Care (Održavanje dječjeg rublja)	Za pranje bebi odjeće. Bebi odjeću može učiniti čistijom, a postupak ispiranja učinkovitijim u cilju zaštite kože beba.
Jeans (Traperice)	Posebno za traperice.
Mix (Kombinirano rublje)	Za kombinirano rublje koji se sastoji od tekstila napravljenog od pamuka i sintetike.
20°C	Pranje na zadanih 20°, mogući odabir hladne vode.
Rinse&Spin (Ispiranje i centrifuga)	Dodatno ispiranje sa centrifugiranjem
Spin Only (Samo centrifuga)	Dodatno centrifugiranje uz podesivi broj obrtaja.
Intensive (Intenzivno pranje)	Razdoblje ciklusa pranja je produženo kako bi se postigli bolji učinci pranja.
ECO 40-60	Ovaj program je dizajniran posebno za pranje prošivenih jakni. Zadana temperatura iznosi 40°C, ne odabire se, pogodno za pranje rublja na temperaturama od oko 40°C - 60°C.
Delicate (Delikatno rublje)	Za delikatne materijale koji se mogu prati, npr. svileni, satenski, sintetički ili rublje od kombiniranih materijala.
Wool (Vuna)	Za vuneno rublje ili materijale bogate vunom koji se mogu prati ručno ili mašinski. Posebno blag program za pranje, kojim se sprječava skupljanje rublja. Ima duže pauze u toku ciklusa (rublje miruje u tekućini za pranje).
Sport Wear (Sportsko rublje)	Za pranje sportskog rublja.
Rapid (Brzo pranje) 45'	Ovaj je program prikladan za pranje odjeće koja nije jako prljava, a istovremeno štedi više energije i samog rublja.
Quick (Brzo pranje) 15'	Izuzetno kratak program, pogodan za pranje malih količina lagano zaprljanog rublja.

Tabela programa za pranje

Program	Težina rublja (kg)	Temp. (°C) (Zadano)	Zadano vrijeme
Cotton (Pamuk)	8.0	40	3:39
Synthetic (Sintetika)	4.0	40	3:17
Baby Care (Održavanje bebinog rublja)	8.0	60	1:42
Jeans (Teksas)	8.0	30	1:35
Mix (Kombinirano rublje)	8.0	40	1:20
20°C	8.0	20	1:01
Rinse & Spin (Ispiranje i centrifuga)	8.0	-	0:20
Spin Only (Samo centrifuga)	8.0	-	0:12
Intensive (Intenzivno pranje)	8.0	40	3:48
ECO 40-60	8.0	-	3:32
Delicate (Osjetljivo rublje)	8.0	30	0:50
Wool (Vuna)	2.0	40	1:07
Sport Wear (Sportska odjeća)	8.0	20	0:45
Rapid (Brzo pranje) 45'	2.0	40	0:45
Quick (Brzo pranje) 15'	2.0	Hladno	0:15

- Prema Uredbi (EU) 1061/2010,
Klasa energetske učinkovitosti u EU je: A+++
Program ispitivanja energetske učinkovitosti: Intensive (Intenzivno pranje) 60/40°C; Brzina centrifugiranja: Maksimalna brzina;
Ostali parametri postavljeni su na zadane.
Polovina težine rublja za model od 8,0 kg: 4,0 kg.
- Prema Uredbi (EU) 2019/2023,
Klasa energetske učinkovitosti u EU je: B
Program ispitivanja energetske učinkovitosti: ECO 40-60. Ostali parametri postavljeni su na zadane.
Polovina težine rublja za model od 8,0 kg: 4,0 kg.
Četvrtina težine rublja za model od 8,0 kg: 2,0 kg.

NAPOMENA

Parametri navedeni u ovoj tabeli dati su samo kao obavijest korisnicima.
Realni parametri se mogu razlikovati od parametara prikazanih u tabeli iznad.

ODRŽAVANJE

Čišćenje i održavanje



UPOZORENJE!

Prije nego što započnete sa održavanjem, izvucite mašinu iz utičnice i zavrnite slavinu.

Čišćenje kućišta

Pravilnim održavanjem, možete produžiti životni vijek mašini za pranje rublja. Po potrebi, njene površine se mogu čistiti razblaženim, neabrazivnim i neutralnim deterdžentom. Ukoliko dođe do prelijanja vode, odmah obrišite vlažnom krpom. Izbegavajte kontakt sa oštrim predmetima.



NAPOMENA

Zabranjena je upotreba mravlje kiseline i rastvarača na bazi razblažene mravlje kiseline ili sličnih proizvoda, kao što su alkohol, rastvarači ili kemijski proizvodi itd.

Čišćenje bubnja

Hrđu koje metalni predmeti stvore unutar bubnja trebalo bi odmah ukloniti pomoću deterdženata bez klora. Nikada ne koristite čeličnu vunu.



NAPOMENA

Ne stavljajte rublje u mašinu za pranje rublja tokom ciklusa čišćenja bubnja.

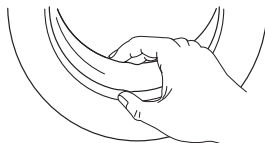

Čišćenje zaptivne gume i stakla na vratima

Poslje svakog pranja, obrišite staklo i zaptivnu gumu kako biste uklonili fina vlakna i mrlje. Naslage finih vlakana mogu dovesti do curenja. Poslje svakog pranja, uklonite novčiće, gumbice i druge predmete koji se mogu naći u zaptivnoj gumi.

Čišćenje ulaznog filtera



NAPOMENA

Ukoliko ima manje vode, mora se očistiti ulazni filter.

Pranje filtera na slavini

1. Zvornite slavinu.
2. Skinite dovodno crijevo za vodu sa slavine.
3. Očistite filter.
4. Ponovo postavite dovodno crijevo za vodu.

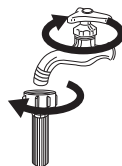

Pranje filtera u mašini za pranje rublja:

1. Odšrafite dovodnu cijev sa zadnjeg dijela mašine.
2. Izvucite filter pomoću dugih klešta i ponovo ga postavite nakon pranja.
3. Za čišćenje filtera koristite četku.
4. Ponovo povežite dovodnu cijev.

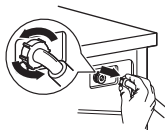

NAPOMENA

- Ukoliko ga nije moguće očistiti četkom, filter možete izvući i zasebno ga oprati;
- Ponovo postavite sve elemente i odvrnite slavinu.

Čišćenje posude za deterdžent

1. Pritisnite prema dolje dio posude sa nacrtanom strelicom, koji se nalazi na poklopcu za omekšivač, u ladici posude.
2. Podignite štipaljku i izvadite poklopac dijela za omekšivač, a zatim sve žljebove operite vodom.
3. Ponovo postavite poklopac dijela za omekšivač i guranjem postavite ladicu na njeno mjesto.

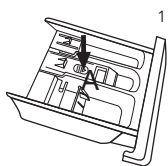

Izvadite ladicu posude za deterdžent pritiskom na dio označen slovom A

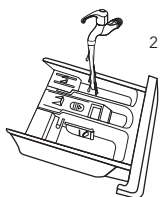

Očistite ladicu posude vodom

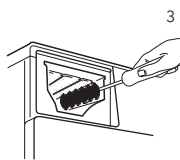

Očistite unutrašnjost otvora starom četkicom za zube

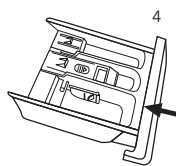

Ubacite ladicu posude u otvor



NAPOMENA

Za čišćenje mašine ne upotrebljavajte alkohol, rastvarače ili kemijske proizvode.

Čišćenje filtera odvodne pumpe



UPOZORENJE!

- Čuvajte se vrele vode!
- Ostavite rastvor deterdženta da se ohladi.
- Prije održavanja, isključite mašinu iz struje kako biste izbjegli strujni udar.
- Filter odvodne pumpe može da nakon pranja zadrži konce i strana tijela malih dimenzija.
- Povremeno očistite filter kako biste osigurali normalan rad mašine za pranje rublja.

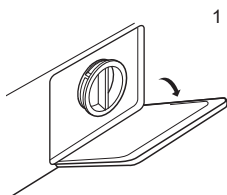

Otvorite donji poklopac

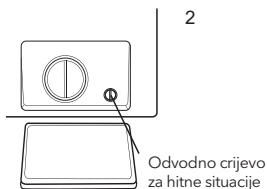

Zarotirajte odvodno crijevo za hitne situacije za 90° i izvucite ga, a zatim skinite poklopac crijeva

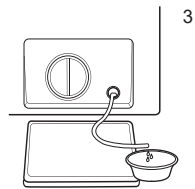

Nakon što istočite svu vodu, crijevo ponovo postavite.

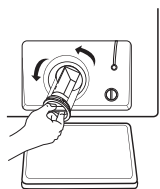

Filter otvorite okretanjem u smjeru suprotnom od smjera kretanja kazaljke na satu

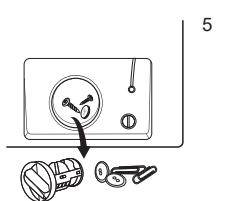

Uklonite strane predmete koje se nalaze u unutrašnjosti

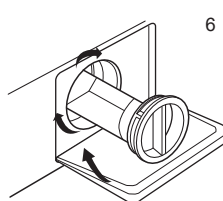

Zatvorite donji poklopac



OPREZ!

- Uvjerite se da su poklopac ventila i odvodno crijevo za hitne situacije postavljeni na odgovarajući način. Zaptivka na poklopcu treba da bude u ravni sa zaptivkom na otvoru. U suprotnom može doći do curenja vode.
- Neke mašine nemaju odvodno crijevo za hitne situacije, pa se koraci 2 i 3 izostavljaju. Da biste istočili vodu u posudu, direktno zarotirajte donji poklopac.

- Prilikom upotrebe uređaja, a zavisno od izabranog programa, pumpa može sadržati vrelu vodu. Nikada nemojte skidati poklopac pumpe u toku ciklusa pranja. Uvijek pričekajte da uređaj završi ciklus pranja i da se isprazni. Prilikom ponovnog postavljanja poklopca, provjerite da li je dobro pričvršćen.

OTKLANJANJE KVAROVA

Uređaj ne započinje ciklus ili prestaje radit usred pranja.

Najprije pokušajte da pronadete rješenje za svoj problem. Ukoliko ne uspijete, kontaktirajte servisni centar.

Opis	Razlog	Rešenje
Mašina za pranje rublja ne može početi sa radom	Vrata nisu dobro zatvorena	Ponovo pokrenite mašinu nakon zatvaranja vrata Provjerite da li se rublje zaglavilo
Vrata ne mogu da se otvore	Aktivirana je opcija zaštite	Isključite proizvod iz struje i ponovo ga pokrenite
Curenje vode	Dovodna cijev ili odvodno crijevo nije dobro pričvršćeno	Provjerite i pričvrstite cijevi za vodu Očistite odvodno crijevo
Ostaci deterdženta u posudi	Deterdžent je vlažan ili zgrudvan	Očistite i obrišite posudu za deterdžent
Indikator ili displej se ne uključuje	Isključite uređaj iz struje Postoji problem sa povezivanjem u programatoru ili u nekom drugom dijelu opreme	Provjerite da li je došlo do nestanka struje i da li je utikač dobro povezan sa utičnicom
Neuobičajena buka		Provjerite da li su vijci za pričvršćivanje uklonjeni Provjerite da li je uređaj postavljen na čvrstoj i ravnoj podlozi

Opis	Razlog	Rešenje
E30	Vrata nisu dobro zatvorena	Ponovo pokrenite mašinu nakon zatvaranja vrata Provjerite da li se veš zaglavio
E10	Problem sa dovodom vode prilikom pranja	Provjerite da li je pritisak vode pretjerano nizak Ispravite cijev za vodu Provjerite da li je filter na ulaznom ventilu zaštopano
E21	Predugo ispuštanje vode	Provjerite da li je odvodno crijevo zaštopano
E12	Prelivanje vode	Ponovo pokrenite mašinu za pranje
EXX	Ostalo	Molimo Vas da najprije ponovo pokušate pokrenuti mašinu. Ako se problem nastavi javljati, pozovite servis

NAPOMENA

Nakon provjere, aktivirajte uređaj. Ukoliko se problem ponovi ili na displeju ponovo budu prikazane druge šifre za alarm, kontaktirajte servis.

Tehničke specifikacije

Napajanje	220-240V~,50Hz
MAKS. dozvoljena struja	10A
Standardni pritisak vode	0.05MPa~1MPa
Kapacitet pranja	8.0kg
Dimenzije (ŠxDxV mm)	595x565x850
Neto težina	68kg
Nominalna snaga	2000W

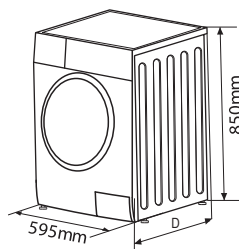

Karakteristike proizvoda

Karakteristike proizvoda prema Uredbi (EU) 1061/2010

Zaštitni znak	
Šifra modela	WF81493M
Nominalni kapacitet u kg pamučnog rublja	8
Klasa energetske učinkovitosti na ljestvici od A+++ (najučinkovitije) do D (najmanje učinkovito)	A+++
Godišnja potrošnja energije iznosi 175 kWh, na temelju 220 standardnih ciklusa pranja u programima "Intenzivno pranje" (Intenzivno) na 60 °C i 40 °C, s potpuno i djelomično napunjenim bubnjem i kada se troši u režimima s niskom potrošnjom energije. Stvarna potrošnja energije ovisit će o načinu na koji se uređaj koristi.	
Potrošnja energije u programu "Intenzivno pranje" (Intensive) na 60 °C, s potpuno napunjenim bubnjem	0.82kwh
Potrošnja energije u programu „Intenzivno pranje“ (Intensive) na 60°C, sa djelomično napunjenim bubnjem	0.75kwh
Potrošnja energije u programu „Intenzivno pranje“ (Intensive) na 40°C, sa djelomično napunjenim bubnjem	0.73kwh
Izmjerena potrošnja energije u načinu "Isključeno" (Off)	0.50W
Izmjerena potrošnja energije u načinu „Ostavljeno uključeno“ (Left-on)	1.00W
Godišnja potrošnja vode iznosi 11.000 litara, na temelju 220 standardnih ciklusa pranja u programima "Intenzivno pranje" (Intenzivno) na 60 °C i 40 °C, s potpuno i djelomično napunjenim bubnjem. Stvarna potrošnja vode ovisit će o načinu na koji se uređaj koristi.	
Klasa učinkovitosti sušenja nosi oznaku B na ljestvici od G (najmanje učinkovito) do A (najučinkovitije)	
Maksimalna brzina centrifugiranja	1400
Preostali sadržaj vlage	53%
Program „Intenzivno pranje“ (Intensive) na 60°C i „Intenzivno pranje“ (Intensive) na 40°C predstavljaju standardne programe pranja na koje se odnose podaci navedeni na naljepnicama i u okviru karakteristika proizvoda. Ovi su programi prikladni za pranje normalno zaprljanog pamučnog rublja i najučinkovitiji su programi u pogledu kombinirane potrošnje energije i vode.	
Trajanje programa „Intenzivno pranje“ (Intensive) na 60°C, sa potpuno napunjenim bubnjem	280min

Trajanje programa „Intenzivno pranje“ (Intensive) na 60°C, sa bubnjem napunjenim do polovine kapaciteta	270min
Trajanje programa „Intenzivno pranje“ (Intensive) na 40°C, sa bubnjem napunjenim do polovine kapaciteta	270min
Razdoblje rada u načinu „Ostavljeno uključeno“ (Left-on)	-
Emitiranje buke u zraku tijekom faze pranja rublja	57dB
Emitiranje buke u zraku tijekom faze centrifugiranja rublja	79dB
Ugradbena perilica rublja	Ne

Program testiranja energetske učinkovitosti: „Intenzivno pranje“ (Intensive) na 60/40; Brzina centrifugiranja: Maksimalna brzina; Ostali parametri postavljeni su na zadano.

Naziv ili zaštitni znak dobavljača:

Adresa dobavljača (*):

Šifra modela: WF81493M

Opći parametri proizvoda:

Parametar	Vrijednost		Parametar	Vrijednost	
Nominalni kapacitet (*) (kg)	8.0		Dimenzije u cm	Visina	85
				Širina	60
				Dubina	57
EEL _w (*)	60.0		Klasa energetske učinkovitosti (*)	B	
Indeks učinkovitosti pranja (*)	1.04		Učinkovitost ispiranja (g/kg) (*)	5.0	
Potrošnja energije izražena u kWh po ciklusu pranja, zasnovana na programu eco 40-60. Realna potrošnja energije ovisit će o načinu na koji se uređaj upotrebljava.	0.545		Potrošnja vode izražena u litrima po ciklusu pranja, zasnovana na programu eco 40-60. Realna potrošnja vode ovisit će o načinu na koji se uređaj upotrebljava i ostupnju tvrdoće vode.	48	
Maksimalna temperatura unutar tretirane tkanine (*) (°C)	Nominalni kapacitet	34	Preostali sadržaj vlage (*) (%)	Nominalni kapacitet	53
	Polovina	29		Polovina	53
	Četvrtina	21		Četvrtina	53
Brzina centrifugiranja (*) (rpm)	Nominalni kapacitet	1400	Klasa učinkovitosti sušenja (*)	B	
	Polovina	1400			
	Četvrtina	1400			
Trajanje programa (*) (č: min)	Nominalni kapacitet	3 : 38	Vrsta	samostojeća	
	Polovina	2 : 48			
	Četvrtina	2 : 48			

Emitiranje buke u zraku tijekom faze centrifugiranja rublja (*) (dB(A) re 1 pW)	76	Klasa emitiranja buke u zraku (*) (faza centrifugiranja)	B
Način „isključeno“ (Off) (W)	0.50	Način pripravnosti (Standby) (W)	N/A
Odgođeni start (W) (ukoliko je moguće)	4.00	Mrežna pripravnost (W) (ukoliko je moguće)	N/A

Minimalno trajanje garancije ponuđeno od strane dobavljača (*):

Ovaj proizvod je dizajniran tako da tijekom ciklusa pranja otpušta ione srebra

Ne

Dodatne informacije:

LLink do web mjesta dobavljača na kojem su dostupni podaci navedeni u točki 9. Priloga II. Uredbe Komisije (EU) 2019/2023 (*):

(*) za program eco 40-60.

(*) promjene prema ovim stavkama neće se smatrati relevantnima u svrhe stavka 4. članka 4. Uredbe (EU) 2017/1369.

(*) ako se kompletan sadržaj ovog polja automatski generira unutar baze podataka o proizvodima, dobavljač neće unijeti spomenute podatke.

NAPOMENA

- Postavljanje programa ispitivanja u skladu s važećim standardom EN60456 za pranje rublja.
- Postavljanje programa ispitivanja u skladu s važećim standardom EN50229 za pranje i sušenje rublja.
- Kada koristite test program, operite navedenu težinu rublja na maksimalnoj brzini centrifuge.
- Stvarni parametri ovisit će o načinu na koji se uređaj koristi i mogu se razlikovati od parametara navedenih u prethodnoj tablici.
- Perilica rublja opremljena je snažnim sustavom upravljanja. Način „Ostavljeno uključeno“ (Left-on) traje manje od 10 minuta.
- Emitiranje buke tijekom pranja / centrifuge rublja za standardni ciklus pranja, s potpuno napunjenim bubnjem.

Primerbe:

- 1 Klasa energetske efikasnosti se kreće od A (najviša efikasnost) do D (najniža efikasnost).
 - 2 Potrošnja energije na godišnjem nivou, na osnovu 220 standardnih ciklusa pranja u standardnom programu na 60°C i 40°C, sa potpuno i djelimično opterećenim bubnjem, i pri potrošnji u režimima sa malim utroškom energije. Realna potrošnja energije ovisit će od načina na koji se uređaj upotrebljava.
 - 3 Potrošnja vode na godišnjem nivou, na osnovu 220 standardnih ciklusa pranja u standardnom programu na 60°C i 40°C, sa potpuno i djelimično opterećenim bubnjem. Realna potrošnja vode ovisit će od načina na koji se uređaj upotrebljava.
 - 4 Klasa efikasnosti sušenja centrifugiranjem se kreće od G (najmanje efikasna) do A (najefikasnija).
 - 5 Standardni program na 60°C i standardni program na 40°C predstavljaju standardne programe pranja. Ovi programi su pogodni za pranje normalno zaprljanog pamučnog rublja i predstavljaju najefikasnije programe u smislu kombiniranog utroška energije i vode pri pranju spomenutog tipa pamučnog rublja. Realna temperatura vode može se razlikovati od navedene temperature za dati ciklus pranja.
- Za najbolji učinak prilikom pranja, sa manjom potrošnjom vode i energije, izaberite odgovarajući tip deterdženta za datu temperaturu pranja.

INSTRUCȚIUNI PENTRU SIGURANȚĂ

Pentru siguranța dvs., informațiile din acest manual trebuie respectate pentru a reduce riscul de incendiu sau explozie, șocuri electrice sau pentru a preveni deteriorarea bunurilor, vătămare personală sau pierderi de viață.

Explicația simbolurilor:



ATENȚIE!

Această combinație indică o situație potențial periculoasă care poate duce la moarte sau răni grave, dacă nu este evitată.



AVERTIZARE!

Această combinație indică o situație potențial periculoasă care poate duce la moarte sau răni grave, dacă nu este evitată.



NOTĂ

Această combinație indică o situație potențial periculoasă care poate duce la răni ușoare sau minore sau deteriorarea proprietății și a mediului.



ATENȚIE!

Șoc electric!

- În cazul în care cablul de alimentare este deteriorat, acesta trebuie înlocuit de către producător, de serviceul autorizat sau de persoane calificate pentru a evita un pericol.
- Trebuie utilizate numai noile seturi de furtune. Vechiul set nu trebuie reutilizat.
- Înainte de orice lucrare de întreținere a dispozitivului, deconectați aparatul de la curentul electric.
- Deconectați întotdeauna mașina și opriți alimentarea cu apă, după utilizare.
- Pentru a vă asigura siguranța, mufa de alimentare trebuie introdusă într-o priză cu trei poli împământată. Verificați cu atenție și asigurați-vă că priza este împământată corect și în mod sigur.
- Asigurați-vă că apa și dispozitivele electrice sunt conectate de către un tehnician calificat, în conformitate cu instrucțiunile producătorului și cu reglementările locale de siguranță.
- Scoateți ștecherul din priză înainte de curățare sau întreținere.
- Nu utilizați nicio priză cu curent nominal mai mic decât cel al aparatului. Nu scoateți niciodată ștecherul cu mâna udă.
- Vă rugăm să nu uitați să deconectați apa și alimentarea imediat după spălarea hainelor.

Siguranța copiilor

- Țări EN: aparatul poate fi folosit de copii cu peste 8 ani și de persoane cu capacități fizice, senzoriale sau mentale reduse sau lipsă de experiență și cunoștințe, dacă li s-a oferit supraveghere sau instrucțiuni privind utilizarea aparatului într-un mod sigur și înțeleg pericolele implicate. Copiii nu se vor juca cu aparatul. Curățarea și întreținerea dispozitivului nu trebuie făcute de copii fără supraveghere.
- Copiii cu vârsta sub 3 ani trebuie supravegheați pentru a se asigura că nu se joacă cu aparatul.
- Animalele și copiii se pot urca în mașină. Verificați mașina înainte de fiecare utilizare.
- Copiii trebuie supravegheați că nu se joacă cu aparatul.
- În timpul funcționării nu lăsați copii și animalele lângă mașina. Deasemenea aceasta nu trebuie să funcționeze în camere cu umezeală ridicată și nici în camere cu materiale explozive sau gaz caustic.
- Îndepărtați toate ambalajele și șuruburile de transport înainte de a utiliza aparatul. În caz contrar, pot rezulta pagube grave.
- Priza trebuie să fie accesibilă după instalare.

Risc de explozie!

- Nu spălați și nu uscați articole care au fost curățate, spălate, înmuiate sau îmbibate cu substanțe combustibile sau explozive (cum ar fi ceara, uleiul, vopseala, benzina, degresantele, solvenții de curățare uscată, kerosen, etc.) poate conduce la incendiu sau explozie.
- Mașina de spălat nu trebuie utilizat dacă substanțele chimice industriale au fost utilizate pentru curățare.

- Aerul evacuat nu trebuie evacuat într-un canal de evacuare a gazelor arse care este destinat evacuării fumului de la paratele care ard gaz sau alți combustibili. Before hand thoroughly rinse items of washing by hand.
- În prealabil, clătiți bine articolele.

AVERTIZARE!

Instalarea produsului!

- Această mașină de spălat este destinată numai uzului interior.
- Nu este destinat să fie folosită încorporată.
- Deschiderea ușii nu trebuie împiedicate de un covor.
- Mașina de spălat nu trebuie instalată în baie sau în camere cu umiditate ridicată, precum și în încăperile cu gaze explozive sau caustice.
- Mașina de spălat cu o singură supapă de intrare poate fi conectată la alimentarea cu apă rece. Produsul cu robinete duble de intrare trebuie conectate corect la alimentarea cu apă caldă și apă rece.
- Priza trebuie să fie accesibil după instalare.
- Aparatul nu trebuie instalat în spatele unei uși blocabile, a unei uși glisante sau a unei uși cu balama pe partea opusă față de cea a mașinii de spălat rufe.
- Aparatul nu trebuie instalat într-un loc umed.
- Îndepărtați toate ambalajele și șuruburile de transport înainte de a utiliza aparatul. În caz contrar, pot rezulta pagube grave.

Risc de a deteriora aparatul!

- Produsul nostru este destinat uzului casnic și este conceput doar pentru materialele textile adecvate pentru spălarea la mașina de spălat.
- Nu vă urcați și nu stați pe mașina de spălat
- Nu vă sprijiniți de ușa mașinii.
- Precauții în timpul manipulării mașinii de spălat:
 1. Șuruburile de transport vor fi reinstalate pe mașină de către o persoană specializată.
 2. Apa acumulată se scurge din mașină.
 3. Manevrați aparatul cu atenție. Nu țineți niciodată fiecare piesă proeminentă pe mașină în timpul ridicării. Ușa mașinii nu poate fi folosită ca mâner în timpul transportului.
 4. Acest aparat este greu. Transportați cu grijă.
- Măinile nu trebuie introduse în locul de extracție a apei curgătoare.
- Vă rugăm să nu închideți ușa cu forțe excesive. Dacă vi se pare dificil să închideți ușa, verificați dacă hainele sunt introduse sau distribuite bine.
- Este interzisă spălarea covoarelor.

Funcționarea aparatului!

- Before using the wash machine, the product shall be calibrated.
- Înainte de spălarea hainelor prima dată, produsul va opera într-o rundă prin toate procedurile, fără haine din interior.
- Solvenții inflamabili și explozibili sau toxici sunt interziși. Benzina și alcoolul nu trebuie folosiți ca detergenți. Vă rugăm să selectați doar detergenții potriviți pentru spălarea hainelor, în special pentru tambur.
- Asigurați-vă că toate buzunarele sunt goale. Articole ascuțite și rigide, cum ar fi monedă, broșă, cuie, șurub sau piatră etc. pot provoca daune grave acestei mașini.
- Vă rugăm să verificați dacă apa din tambur a fost evacuată înainte de a deschide ușa. Vă rugăm să nu deschideți ușa dacă este vizibilă apa.
- Aveți grijă să nu vă ardeți atunci când produsul scurge apa caldă de spălat.
- Nu reumpleți niciodată apa manual în timpul spălării.
- După finalizarea programului, vă rugăm să așteptați două minute pentru a deschide ușa.
- Dacă este inevitabil ca țesăturile care conțin ulei vegetal sau de gătit sau care au fost contaminate cu produse de îngrijire a
- părului să fie plasate într-un uscător de rufe, acestea trebuie mai întâi spălate în apă fierbinte cu detergent suplimentar, acest lucru va reduce, dar nu va elimina, pericolul .
- Trebuie asigurată o ventilație adecvată pentru a evita curgerea înapoi a gazelor în cameră de la aparatele care ard alți combustibili, inclusiv focurile deschise.
- Nu uscați articolele nespălate în aparat.

- Articolele care au fost murdărite cu substanțe precum ulei de gătit, acetonă, alcool, benzină, kerosen, îndepărtarea petelor terebentină, ceruri și îndepărtante de ceară trebuie spălate la cald cu o cantitate suplimentară de detergent înainte de a fi uscate în aparat.
- Articolele precum cauciuc spumant (spumă de latex), capace de duș, textile rezistente la apă, articole cu suport din cauciuc și haine sau perne echipate cu tampoane din cauciuc spumă nu trebuie uscate în aparat.
- Produsele de dedurizare a țesăturilor sau produse similare ar trebui utilizate conform indicațiilor din instrucțiunile de dedurizare a materialelor.
- Mașina al cărei capac poate fi deschis în timpul extragerii apei, că este nevoie de 15 s sau mai mult pentru oprirea completă a cuvei camerei de extracție a apei.
- Ultima parte a unui ciclu de uscător de spălare are loc fără căldură (ciclu de răcire) pentru a se asigura că articolele sunt lăsate la o temperatură care să asigure că articolele nu vor fi deteriorate.
- Scoateți toate obiectele din buzunare, cum ar fi brichetele și chibriturile, înainte de a utiliza aparatul.
- AVERTISMENT: Nu opriți niciodată un uscător de spălat înainte de sfârșitul ciclului de uscare, cu excepția cazului în care toate articolele sunt îndepărtate rapid și răspândite astfel încât căldura să fie disipată.

Informații despre ambalaj



Acest produs este conform cu Directiva UE DEEE (2012/19/UE). Acest produs este marcat cu un simbol de clasificare a deșeurilor de echipamente electrice și electronice (DEEE). Acest produs a fost produs folosind componente și materiale de înaltă calitate, care pot fi refolosite și reciclate. Nu aruncați produsul împreună cu gunoiul menajer sau cu alte gunoaie la sfârșitul duratei de exploatare. Transportați-l la centrul de colectare pentru reciclarea echipamentelor electrice și electronice. Luați legătura cu autoritățile locale pentru detalii despre aceste centre de colectare.

Conformitatea cu directiva RoHS:

Produsul pe care l-ați cumpărat este conform cu Directiva RoHS UE (2011/65/UE). Nu conține materialele ăunătoare și interzise specificate în Directivă.

INSTALAREA

Descrierea produsului

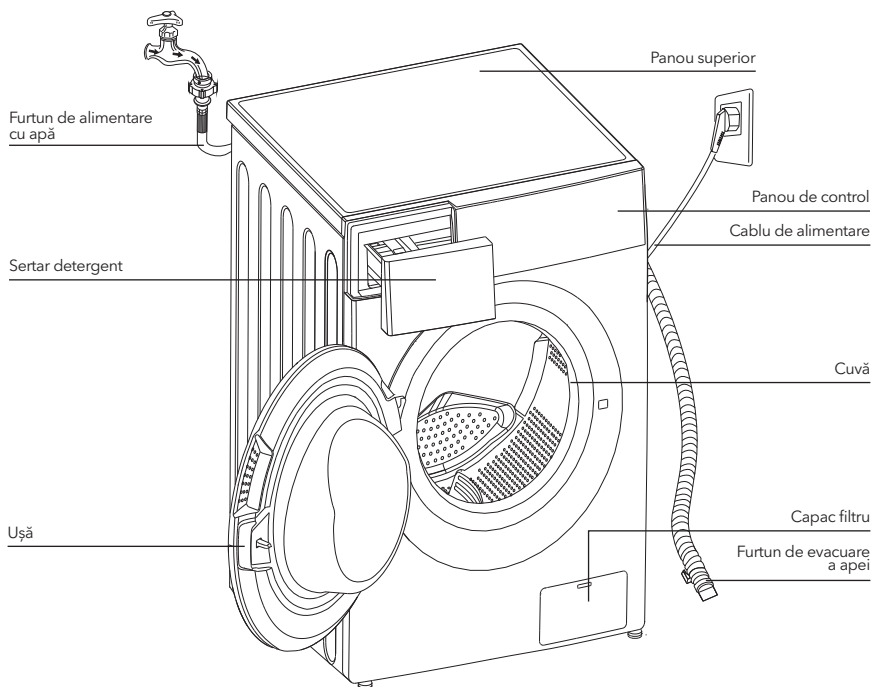

NOTĂ

- Linia de produse este doar pentru referință, vă rugăm să consultați produsul real ca standard.

Accesorii



Dopuri transport



Furtun de alimentare apă rece



Furtun de alimentare apă caldă (opțional)

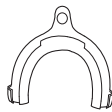

Suport furtun de evacuare (opțional)



Manual de utilizare

Zona de instalare

ATENȚIE!

- Stabilitatea este importantă pentru a preveni dezechilibrarea produsului!
- Asigurați-vă că produsul nu sta pe cablul de alimentare.

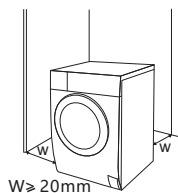

Înainte de instalarea mașinii, trebuie aleasă locația având următoarele caracteristici:

1. Suprafață rigidă, uscată și nivelată
2. Evitați lumina directă a soarelui
3. Ventilație suficientă
4. Temperatura din cameră este peste 0°C
5. Țineți aparatul departe de surse de căldură, cum ar fi cărbune sau gaz



Despachetarea mașinii de spălat

⚠ ATENȚIE!

- Materialul de ambalare (poate fi periculos pentru copii).
- Există riscul de sufocare! Țineți toate ambalajele departe de copii.

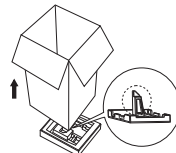

1. Îndepărtați cutia de carton și ambalajul din polistiren
2. Ridicați mașina de spălat și îndepărtați ambalajul de bază. Asigurați-vă că spuma este îndepărtată împreună cu cea inferioară. Dacă nu, așezați unitatea cu suprafața laterală, apoi îndepărtați manual spum din partea inferioară a unității.
3. Scoateți banda care fixează cablul de alimentare și furtunul de scurgere.
4. Scoateți furtunul de alimentare din cuvă.

Scoateți șuruburile de transport

⚠ ATENȚIE!

- Trebuie să scoateți șuruburile de transport din partea din spate înainte de a utiliza produsul.
- Veți avea nevoie din nou de șuruburile de transport dacă mutați produsul, deci asigurați-vă că le păstrați într-un loc sigur.

Vă rugăm să urmați următorii pași pentru a scoate șuruburile:

1. Desfaceți 4 șuruburi cu cheia și apoi scoateți-le.
2. Oprțiți orificiile cu dopuri pentru orificiu de transport.
3. Păstrați șuruburile de transport corespunzător pentru utilizare viitoare.

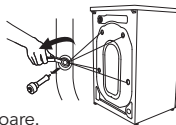

Stabilizarea mașinii de spălat

⚠ ATENȚIE!

- Piulițele de blocare de pe cele patru picioare trebuie să fie bine înșurubate de carcasă.
1. Verificați dacă picioarele sunt strâns legate de aparat. Dacă nu, vă rugăm să le întoarceți la pozițiile inițiale și strângeți piulițele.
 2. Slăbiți piulița de blocare întoarceți picioarele până când se apropie de contact cu podeaua.
 3. Reglați picioarele și blocați-le cu o cheie, asigurați-vă că mașina este stabilă.

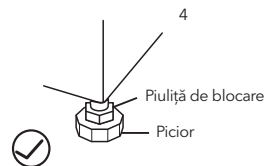
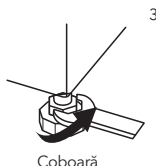
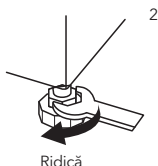
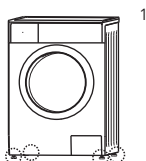

Conectați furtunul de alimentare cu apă



- Pentru a preveni scurgerile sau deteriorarea din cauza apei, urmați instrucțiunile din acest capitol!
- Nu loviți, zdrobiți, modificați furtunul de alimentare cu apă
- Pentru modelul echipat cu supapă de apă caldă, conectați-l la robinetul de apă caldă cu furtunul de alimentare cu apă caldă. Consumul de energie va scădea automat pentru anumite programe.

Conectați conducta de alimentare conform indicațiilor. Există două modalități de conectare a conductei de intrare.

1. Conexiunea dintre robinetul obișnuit și furtunul de alimentare.

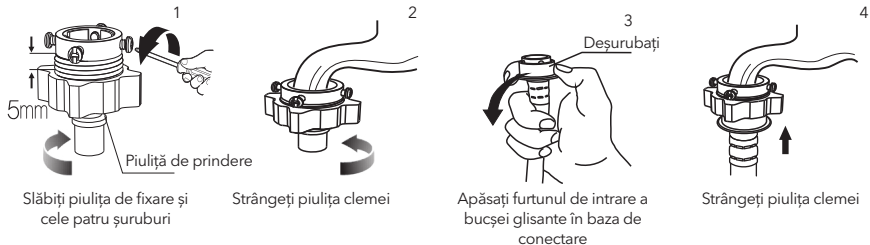

2. Conexiunea dintre șurubul robinetului și furtunul de alimentare.

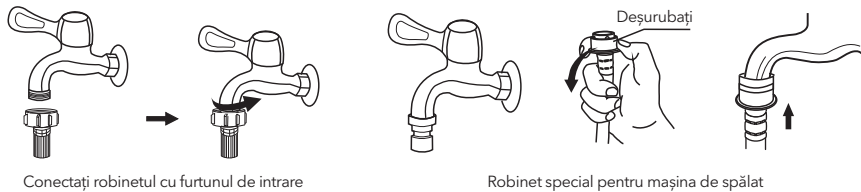

Conectați celălalt capăt al conductei de admisie la supapa de intrare din spatele produsului și fixați conducta strâns în sensul acelor de ceasornic.



Furtun de scurgere



- Nu agățați și nu prelungiți furtunul de scurgere.
- Poziționați corect furtunul de evacuare, în caz contrar sau în caz de deteriorarea ar putea rezulta scurgeri de apă.

Există două moduri de a plasa capătul furtunului de scurgere:

1. Introduceți furtunul în scurgerea de apă

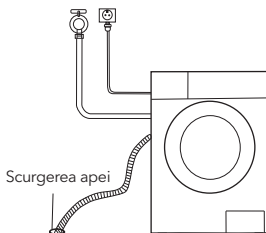

2. Conectați-l la o conductă de scurgere.

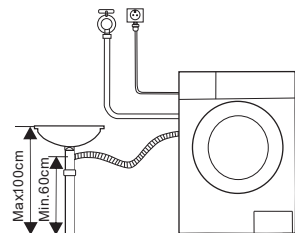

NOTĂ

- Dacă mașina are suport pentru furtunul de scurgere, vă rugăm să o instalați după cum urmează.

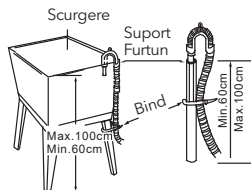
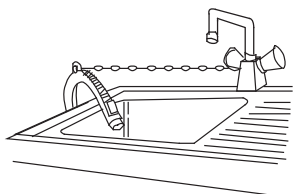

ATENȚIE!

- Când instalați furtunul de scurgere, fixați-l corect cu o funie/ață.
- Dacă furtunul de scurgere este prea lung, nu-l forțați în mașina de spălat, deoarece va provoca zgomote anormale.

OPERARE

Start Rapid

AVERTIZARE!

- Înainte de spălare, asigurați-vă că este instalat corect.
- Înainte de prima spălare, mașina de spălat trebuie să funcționeze într-o rundă din toate procedurile, fără haine în după cum urmează.

CALIBRARE

Se recomandă calibrarea mașinii de spălat astfel încât să vă poată servi mai bine.

1. Goliți mașina de spălat;
2. Conectați;
3. Porniți mașina de spălat și apăsați „**Întârziere**” și „**Viteză**” în același timp în decurs de 10 secunde, apoi se afișează „**t19**”
4. Apăsați **▷||** pentru a porni mașina de spălat și așteptați până când se afișează „********”

1. Înainte de spălare

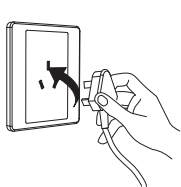

Conectați la priză

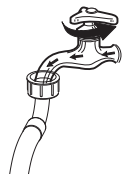

Deschideți robinetul

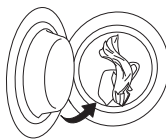

Încărcați



Închideți ușa

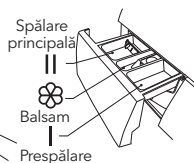

Adăugați detergent

NOTĂ

- Detergentul trebuie adăugat în „caseta I” după selectarea pre-spălării pentru mașinile cu această funcție.

2. Spălarea



Pornit

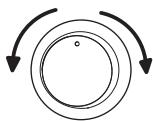

Selectare program

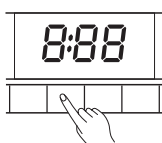

Selectați funcția



Porniți

NOTĂ

- Dacă este selectată funcția, pasul 3 poate fi omis.
- Diagrama liniei butoanelor funcționale este doar pentru referință, vă rugăm să consultați produsul real ca standard.

3. După Spălare

Se va auzi un sunet sau se va afișa "End" pe display

Înainte de fiecare spălare

- Starea de lucru a mașinii de spălat trebuie să fie (0-40) ° C. Dacă este utilizată sub 0 ° C, robinetul de intrare și sistemul de evacuare pot fi deteriorate. Dacă mașina este plasat în condiții de 0 ° C sau mai puțin, atunci aceasta trebuie transferată la temperatura ambientală normală pentru a vă asigura că furtunul de alimentare cu apă și furtunul de evacuare nu sunt înghețate înainte de utilizare.
- Vă rugăm să verificați etichetele și explicația utilizării detergentului înainte de spălare. Folosiți detergent non-spumant sau spumant adecvat pentru spălarea mașinii în mod corespunzător.



Verificați tabelul



Scoateți articolele din buzunare



Înodați șireturile lungi, fermoarul și nasturii



Puneți hainele mici în fețe de pernă



Întoarceți țesăturile sensibile pe dos

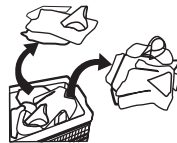

Separați hainele cu texturi diferite

ATENȚIE!

- La spălarea unei singure haine, aceasta poate provoca cu ușurință un dezechilbru mai mare. Prin urmare, se recomandă să adăugați încă una sau două haine pentru a fi spălate împreună, astfel încât scurgerea să poată fi făcută fără probleme.
- Nu spălați hainele care au fost în contact cu kerosenul, benzina, alcoolul și alte materiale inflamabile.

Dispenserul de Detergent

- I Detergent de pre-spălare
- II Detergent principal de spălare
- ☼ Balsam

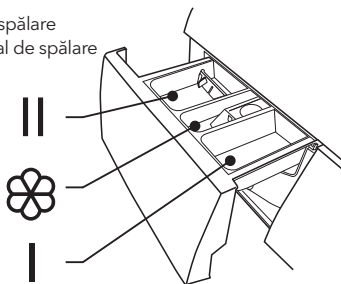

Pull out the dispenser

! AVERTIZARE!

- Detergentul trebuie adăugat în „casetă I” după selectarea pre-spălării pentru mașinile cu această funcție.

Program	I	II	☼	Program	I	II	☼
Bumbac	<input type="radio"/>	<input checked="" type="radio"/>	<input type="radio"/>	Intensive		<input checked="" type="radio"/>	<input type="radio"/>
Sintetice	<input type="radio"/>	<input checked="" type="radio"/>	<input type="radio"/>	ECO 40-60		<input checked="" type="radio"/>	<input type="radio"/>
Baby Care	<input type="radio"/>	<input checked="" type="radio"/>	<input type="radio"/>	Delicate		<input checked="" type="radio"/>	<input type="radio"/>
Blugi	<input type="radio"/>	<input checked="" type="radio"/>	<input type="radio"/>	Lână		<input checked="" type="radio"/>	<input type="radio"/>
Mix	<input type="radio"/>	<input checked="" type="radio"/>	<input type="radio"/>	Sport	<input type="radio"/>	<input checked="" type="radio"/>	<input type="radio"/>
20°C		<input checked="" type="radio"/>	<input type="radio"/>	Rapid 45'		<input checked="" type="radio"/>	<input type="radio"/>
Clătire & Centrifugare			<input type="radio"/>	Quick 15'		<input checked="" type="radio"/>	<input type="radio"/>
Doar centrifugare							

Obligatoriu Opțional

NOTĂ

- În ceea ce privește detergentul sau aditivul, înainte de a fi turnate în cutia de detergent, se recomandă utilizarea apei pentru diluare pentru a preveni blocarea și revărsarea cutiei de detergent în timpul umplerii cu apă.
- Vă rugăm să alegeți un tip de detergent adecvat pentru diferitele temperaturi de spălare pentru a obține cele mai bune performanțe de spălare cu un consum mai mic de apă și energie.

Panou de Control

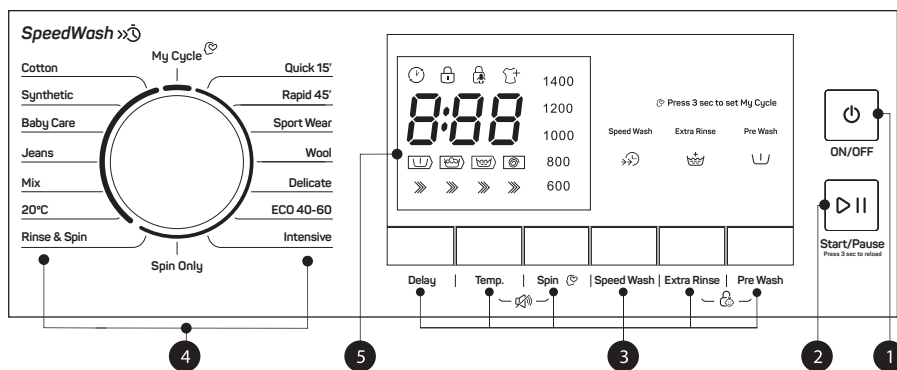

NOTĂ

Graficul este doar pentru referință, vă rugăm să consultați produsul real standard.

1. On/Off

Mașina este pornită sau oprită

2. Start/Pauză

Apăsăți butonul pentru a porni sau întrerupe ciclul de spălare.

3. Opțiuni

Acest lucru vă permite să selectați o funcție suplimentar

4. Program

Disponibil în funcție de tipul de haine

5. Display

Pe afișaj sunt afișate setările, timpul rămas estimat, opțiunile și mesajele de stare pentru mașina de spălat. Afișajul va rămâne aprins pe parcursul ciclului.

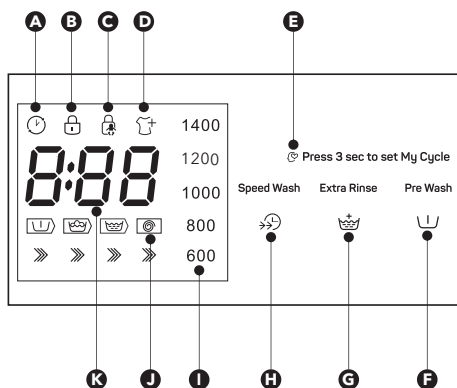

A Întârziere	F Prespălare
B Blocare ușă	G Extra Clătire
C Siguranță copii	H Viteză Spălare
D Reîncărcare	I Viteză Centrifugare
E Ciclul meu	
J Rata de progres (Pre-spălare-Spălare-Spălare-Spin)	
K Timp Spălare 1:25 Eroare E 20	Timp Întârziere 2h Stop End

Opțiuni

Delay

Întârziere

Setarea funcției de întârziere:

1. Selectați un program
2. Apăsăți butonul Delay pentru a alege cât să întârziati până la începerea programului (timpul de întârziere este 0-24 H.)
3. Apăsăți [Start / Pauză] pentru a începe funcția de Întârziere (Delay)



Alegeți programul



Setarea timpului



Start

Anulați funcția Delay:

Apăsăți butonul [Delay] până când afișajul este 0H. Ar trebui să fie apăsat înainte de a începe programul. Dacă programul a început deja, ar trebui să apăsați butonul [On / Off] pentru a reseta programul.

AVERTIZARE!

Dacă există o întrerupere a sursei de alimentare în timpul funcționării mașinii, programul selectat va fi memorat în memorie specială, iar la repornirea alimentării, apăsați butonul [On / Off] și programul va continua.



Prespălare

Funcția de pre-spălare poate oferi o spălare suplimentară înainte de spălarea principală, este potrivită pentru spălarea de praf de pe suprafața hainelor; Trebuie să introduceți detergent în carcasă (I) atunci când selectați această opțiune.

**Spălare rapidă**

Funcția poate reduce timpul de spălare.

**Extra clătire**

Rufele vor avea o clătire suplimentară după selectarea acesteia.

**My Cycle**

Pentru a memora programul utilizat frecvent.

După alegerea programului și setarea opțiunilor, apăsați [Viteză] 3 sec. înainte de a începe să se spele. Cursul de setare implicit este Cotton. (Bumbac)

**Reîncărcare**

Această operație poate fi executată în timpul progresului de spălare. Când cuva încă rulează și există o cantitate mare de apă cu temperatură ridicată în interior. Ușa nu poate fi deschisă cu forță. Apăsați [Start / Pauză] timp de 3 sec. să reîncărcați și să începeți să adăugați hainele la mijlocul funcției. Vă rugăm să urmați pașii mai jos:

1. Așteptați până când tamburul oprește rotația.
2. Blocarea ușii este deblocată.
3. Închideți ușa când hainele sunt reîncărcate și apăsați butonul [Start / Pauză].

Start/Pause

Press 3 sec to reload



Apăsați [Start/Pause] 3sec.



Încărcați hainele



Start

**Siguranță copii**

Pentru a evita funcționarea greșită făcută de copii



Apăsați [Clătire suplimentară] și [Pre spălare] 3 sec. până când se aude un sunet

**AVERTIZARE!**

Când sistemul de blocare pentru copii este activată și programul pornește, indicatorul de blocare pentru copii se va aprinde, iar CL și timpul rămas pe afișaj sunt afișate alternativ în 0,5 secunde. Apăsați celelalte butoane pentru ca indicatorul de blocare pentru copii să clipească timp de 3 secunde. la terminarea programului, CL și END alternează timp de 10 secunde în 0,5 secunde, apoi luminile de blocare pentru copii clipească timp de 3 secunde

- Apăsați și țineți apăsat butonul cu două butoane pentru a elibera blocarea pentru copii, chiar pentru oprire, oprire și oprirea programului
- „Blocare pentru copii” va bloca toate butoanele, cu excepția butonului de alimentare și a butonului pentru blocare pentru copii
- Vă rugăm să eliberați încuietorea pentru copii înainte de a selecta programul și de a vă uita la spălare

**Mut buzzer**

Alegeți programul



Apăsați butonul [Temp.] și [Spin] timp de 3 secunde. Soneria este mută.

Pentru a acționa funcția sonoră, apăsați din nou cele două butoane timp de 3 secunde. Setarea va fi păstrată până la următoarea resetare.

**AVERTIZARE!**

După dezactivarea funcției sonerie, sunetele nu vor mai fi activate.

Alte funcții

Temp.

Temp./Temperatură

Apăsăți butonul pentru a regla temperatura (rece, 20°C, 30°C, 40°C, 60°C, 90°C)

Spin

Centrifugare

Apăsăți butonul pentru a schimba viteza de centrifugare.

0-600-800-1000-1200-1400

Program	Viteză presetată (rpm)	Program	Viteză presetată (rpm)
Bumbac	1400	Intensiv	800
Sintetice	1200	ECO 40-60	1400
Baby	800	Delicat	600
Blugi	1000	Lână	600
Mix	800	Sport	800
20°C	1000	Rapid 45'	800
Clătore & Centrifugare	1000	Quick 15'	800
Doar Centrifugare	1000		

Programs

Programele sunt disponibile în funcție de tipul de haine.

Programs	
Cotton	Textile rezistente, materiale rezistente la căldură din bumbac.
Synthetic	Spălați articole sintetice, de exemplu: cămăși, paltoane, amestecuri. În timp ce spălați materialele de tricatat, cantitatea de detergent trebuie redusă
Baby Care	Spălarea hainelor bebelușului la acest program curăță hainele bebelușilor și poate îmbunătăți performanțele de clătire pentru a proteja pielea copilului.
Jeans	Pentru blugi.
Mix	Sarcină mixtă formată din materiale textile din bumbac și sintetice.
20°C	20 ° C implicit, poate alege apa rece.
Rinse&Spin	Clătire suplimentară cu stoarcere și centrifugare.
Spin Only	Centrifugare suplimentară cu viteză de rotire selectabilă.
Intensive	Pentru a crește efectele de spălare, timpul de spălare este crescut.
ECO 40-60	Implicit 40 ° C, nu poate fi selectat, potrivit pentru spălarea rufelor la aproximativ 40 ° C -60 ° C.
Delicate	Pentru textile delicate, lavabile, de ex. din mătase, satin, fibre sintetice sau țesături amestecate.
Wool	Textile de lână sau materiale similare. Program special de spălare blândă pentru a preveni contracția, pauzele mai lungi ale programului (textilele se odihnesc în lichidul de spălare).
Sport	Acest program este potrivit pentru spălarea îmbrăcăminte sportive.

Rapid 45'	Acest program este potrivit pentru spălarea hainelor nu foarte murdare, economisirea a mai multă energie și spălarea.
Quick 15'	Program extra scurt aproximativ, potrivit pentru spălarea ușor murdară ca o cantitate mică de rufe.

Programe de Spălare

Program	Încărcătură (kg)	Temp. (°C) (presetat)	Timp presetat
Bumbac	8.0	40	3:39
Sintetice	4.0	40	3:17
Baby	8.0	60	1:42
Blugi	8.0	30	1:35
Mix	8.0	40	1:20
20°C	8.0	20	1:01
Clătire & Centrifugare	8.0	-	0:20
Doar Centrifugare	8.0	-	0:12
Intensiv	8.0	40	3:48
ECO 40-60	8.0	-	3:32
Delicate	8.0	30	0:50
Lână	2.0	40	1:07
Sport	8.0	20	0:45
Rapid 45'	2.0	40	0:45
Quick 15'	2.0	Cold	0:15

- În ceea ce privește Regulamentul (UE) nr. 1061/2010,
Clasa de eficiență energetică a UE este: A +++
Program de testare a energiei: intensiv 60/40 ° C; Viteza: cea mai mare viteză;
Altele ca implicit.
Jumătate de încărcare pentru mașina de 8,0 kg: 4,0 kg.
- În ceea ce privește Regulamentul (UE) 2019/2023,
Clasa de eficiență energetică a UE este: B
Program de testare a energiei: ECO 40-60. Altele ca implicit.
Jumătate de încărcare pentru mașina de 8,0 kg: 4,0 kg.
Sarcină trimestrială pentru mașina de 8,0 kg: 2,0 kg.



NOTĂ

Parametrii din acest tabel sunt doar pentru referința utilizatorului. Parametrii reali pot fi diferiți de NOTĂ parametrii din tabelul menționat mai sus.

ÎNTREȚINERE

Curățare și Întreținere

⚠ ATENȚIE!

- Înainte de începerea procesului de întreținere, deconectați mașina și închideți robinetul.

Curățarea carcasei

Întreținerea corectă a mașinii de spălat poate prelungi durata de viață. Suprafața poate fi curățată cu detergenți neutri neabrazivi diluați atunci când este necesar. Dacă există o revărsare de apă, folosiți cârpa umedă pentru a o șterge imediat. Nu sunt permise articole ascuțite.



☰ NOTĂ

- Acidul formic și solvenții diluați sau echivalenții acestuia sunt interziși cum ar fi alcoolul, solvenții sau produsele chimice etc.

Curățarea cuvei

- Rugina lăsată în interiorul tamburului de articolele metalice trebuie îndepărtată imediat cu detergenți fără clor. Nu folosiți niciodată fire de oțel.

☰ NOTĂ

- Nu puneți rufe în mașina de spălat în timpul curățării cuvei.

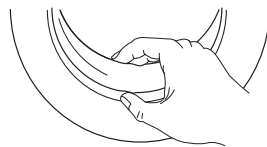

Curățarea garniturii ușii și a geamului

Ștergeți sticla și garnitura după fiecare spălare pentru a îndepărta scamele și petele. Dacă scamele se acumulează pot provoca scurgeri. Îndepărtați orice monede, nasturi și alte obiecte din garnitură după fiecare spălare.

Curățarea filtrului de alimentare

☰ NOTĂ

Filtrul de alimentare trebuie curățat dacă există mai puțină apă.

Spălarea filtrului la robinet

1. Închideți robinetul.
2. Scoateți furtunul de alimentare cu apă de la robinet.
3. Curățați filtrul.
4. Reconectați furtunul de alimentare cu apă

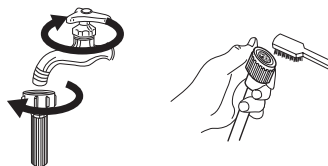

Spălarea filtrului în mașina de spălat:

1. Deșurubați conducta de alimentare din partea din spate a mașinii.
2. Scoateți filtrul cu un clește lung și reinstalați-l după spălare
3. Folosiți peria pentru a curăța filtrul
4. Reconectați conducta de alimentare.

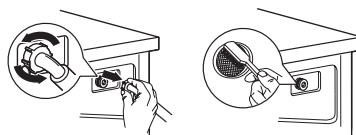

☰ NOTĂ

- Dacă peria nu este curată, puteți scoate filtrul și spălați-l separat;
- Reconectați-vă, porniți robinetul.

Curățarea Compartimentul de Detergent

1. Apăsați în jos pe săgeata de pe capacul de dedurizare din sertarul de detergent.
2. Ridicați clema și scoateți capacul de dedurizare și spălați toate canelurile cu apă.
3. Restabiliți capacul din compartimentul de balsam și împingeți sertarul în poziție.

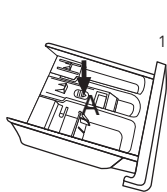

Scoateți sertarul dispenserului apăsând butonul marcat cu „A”

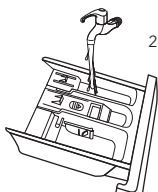

Curățați dispenserul sub jet de apă

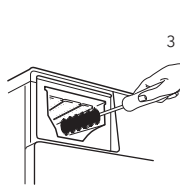

Curățați sertarul dispenserului cu o perie

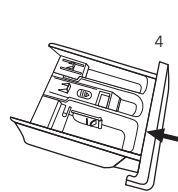

Introduceți sertarul



Nu folosiți alcool, solvenți sau produse chimice pentru a curăța mașina.

Curățarea filtrului pompei de scurgere



- Fiți atent la apa fierbinte!
- Lăsați soluția de detergent să se răcească.
- Deconectați mașina pentru a evita șocurile electrice înainte de spălare.
- Filtrul pompei de scurgere poate filtra firele și micile particule străine de la spălare.
- Curățați periodic filtrul pentru a asigura funcționarea normală a mașinii de spălat

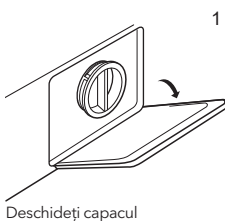

Deschideți capacul

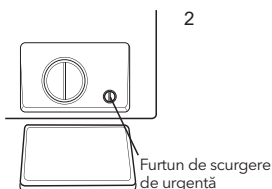

Rotiți 90° și trageți afară furtunul de scurgere de urgență și scoateți capacul furtunului

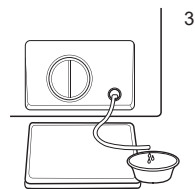

După ce apa se scurge reșetați furtunul de scurgere

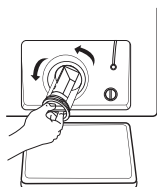

Deschideți filtrul întorcându-l în sens invers acelor de ceasornic

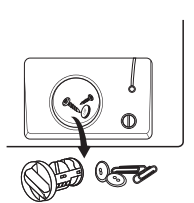

Eliminați materiile străine

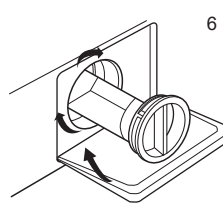

Închideți capacul

AVERTIZARE!

- Asigurați-vă că capacul supapei și furtunul de scurgere de urgență sunt reinstalate corespunzător, plăcile capacului trebuie introduse aliniate la plăci, altfel apa ar putea scurge;
- Unele mașini nu au furtun de evacuare de urgență, rotiți capacul inferior al capacului direct pentru a face ca apa să intre în bazin.
- Când aparatul este în funcțiune și funcționează programul selectat, poate fi apă caldă în pompă. Nu scoateți niciodată capacul pompei în timpul unui ciclu de spălare, așteptați întotdeauna până când aparatul a terminat ciclul și este gol.
- Când înlocuiți capacul, asigurați-vă că este strâns din nou.

DIAGNOSTICARE

Aparatul nu pornește sau nu funcționează sau se oprește în timpul funcționării.
Încercați mai întâi să găsiți o soluție la problemă. Dacă nu, contactați centrul de service.

Descriere	Cauza posibilă	Soluție
Mașina nu pornește	Ușa nu este închisă corect	Reporniți după ce ușa este închisă Verificați dacă hainele sunt blocate
Ușa nu poate fi deschisă	Protecția de siguranță a mașinii este în funcțiune	Deconectați alimentarea, reporniți mașina
Scurgere de apă	Legătura dintre conducta de alimentare sau furtunul de ieșire nu este strânsă.	Verificați și fixați conductele de apă Curățați furtunul de evacuare
Reziduuri de detergent în cutie	Detergentul este umezit sau blocat	Curățați și ștergeți cutia de detergent
Indicatorul sau afișajul nu se aprind	Deconectați sursa de alimentare sau cablajul are probleme de conectare	Verificați dacă alimentarea este oprită și dacă este conectată corect priza
Zgomot anormal		Verificați dacă fixarea (șuruburile) a fost îndepărtată Verificați dacă este instalată pe o podea solidă și nivelată.

Descriere	Cauza posibilă	Soluție
E30	Ușa nu este închisă corect	Reporniți după ce ușa este închisă Verificați dacă hainele sunt blocate
E10	Problema alimentării apei în timpul spălării	Verificați dacă presiunea apei este prea mică Îndreptați conducta de apă Verificați dacă filtrul supapei de admisie
E21	Drenarea apei într-o perioadă îndelungată	Verificați dacă furtunul de evacuare este blocat
E12	Scurgere de apă	Reporniți mașina de spălat
EXX	Altele	Încercați din nou soluțiile, dacă nu reușesc, vă rugăm să apelați la un service autorizat

**NOTĂ**

După verificare, porniți mașina. Dacă problema apare din nou, contactați service-ul

Specificații Tehnice

Putere electrică	220-240V~,50Hz
MAX.Current	10A
Presiunea standard a apei	0.05MPa~1MPa
Capacitate de spălare	8.0kg
Dimensiuni (WxDxHmm)	595x565x850
Greutate	68kg
Putere nominală	2000W

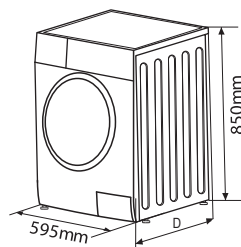

Fișa Produsului

Fișă de produs referitoare la Regulamentul (UE) nr. 1061/2010

Trade mark	
Model	WF81493M
Capacitate nominală în kg de rufe de bumbac	8
Clasa de eficiență energetică pe o scară de la A+++ (cel mai eficient) bis D (cel mai puțin eficient)	A+++
Consum de energie de 196kWh pe an, bazat pe 220 de cicluri de spălare standard pentru programele standard de bumbac la 60 ° C și 40 ° C la sarcină completă și parțială și consumul modurilor de consum redus de energie. Consumul real de energie va depinde de modul în care este utilizat aparatul.	
Consumul de energie al programului standard pentru bumbac de 60 ° C la încărcare maximă	0.82kwh
Consumul de energie al programului standard de 60 ° C pentru bumbac la sarcină parțială	0.75kwh
Consumul de energie al programului standard de 40 ° C pentru bumbac la sarcină parțială	0.73kwh
Consum ponderat de energie în modul oprit	0.50W
Consum ponderat de energie în modul de veghe	1.00W
Consum de apă 11000 litri pe an, pe baza a 220 de cicluri de spălare standard pentru programele standard de bumbac la 60 ° C și 40 ° C la sarcină completă și parțială. Consumul real de apă va depinde de modul de utilizare a aparatului.	
Clasa de eficiență de uscare a centrifugării Scala Bona de la G (cel mai puțin eficient) la A (cel mai eficient)	
Viteza maximă de centrifugare	1400
Conținutul de umiditate rămas	53%
„Programul intensiv la 60 ° C” și „Programul intensiv la 40 ° C” sunt programele standard de spălare la care se referă informațiile din etichetă și fișă, că aceste programe sunt adecvate pentru curățarea rufelor de bumbac murdare normal și că sunt cele mai eficiente în ceea ce privește consumul combinat de energie și apă.	
Durata programului programului intensiv la 60 ° C la încărcare maximă	280min
Durata programului programului intensiv la 60 ° C la jumătate de sarcină	270min
Durata programului programului intensiv la 40 ° C la jumătate de sarcină	270min

Durata modului de veghe	-
Emisii de zgomot acustic în aer în timpul fazei de spălare	57dB
Emisii de zgomot acustic în aer în timpul fazei de centrifugare	79dB
Mașină de spălat incorporabilă	Nu

Energy test program: Intensive 60/40; Speed: the highest speed; Other as the default.

Numele sau marca comercială a furnizorului:

Adresa furnizorului (*):

Model identifier: WF81493M

Parametrii generali ai produsului:

Parametru	Valoare		Parametru	Valoare	
Capacitate nominală (*) (kg)	8.0		Dimensiuni in cm	Înălțime	85
				Lățime	60
				Adâncime	57
EEI _w (*)	60.0		Clasa de eficiență energetică (*)	B	
Indicele de eficiență a spălării (*)	1.04		Eficacitatea clătirii (g/kg) (*)	5.0	
Consumul de energie în kWh pe ciclu, pe baza programului eco 40-60. Consumul real de energie va depinde de modul în care este utilizat aparatul.	0.545		Consumul de apă în litri pe ciclu, pe baza programului eco 40-60. Consumul real de apă va depinde de modul în care este utilizat aparatul și de duritatea apei.	48	
Temperatura maximă în interiorul materialului textil tratat (*) (°C)	Capacitate nominală	34	Conținutul de umiditate ramas (*) (%)	Capacitate nominală	53
	Jumătate	29		Jumătate	53
	Un sfert	21		Un sfert	53
Viteza de centrifugare (*) (rpm)	Capacitate nominală	1400	Clasa de eficiență a uscării prin centrifugare (*)	B	
	Jumătate	1400			
	Un sfert	1400			
Durata programului (*) (h:min)	Capacitate nominală	3 : 38	Tip	Independentă	
	Jumătate	2 : 48			
	Un sfert	2 : 48			
Emisii de zgomot acustic în aer în faza de rotație (*) (dB(A) re 1 pW)	76		Clasa de emisie de zgomot acustic în aer (*) (faza de rotire)	B	
Mod Oprit (W)	0.50		Mod de veghe (W)	N/A	
Începere întârziată (W) (dacă este cazul)	4.00		Standby în rețea (W) (dacă este cazul)	N/A	

Durata minimă a garanției oferite de furnizor ^(*):

Acest produs a fost conceput pentru a elibera ioni de argint în timpul ciclului de spălare

Nu

Informații suplimentare:

Link către site-ul web al furnizorului, unde se găsesc informațiile din punctul 9 din anexa II la Regulamentul (UE) 2019/2023 al Comisiei ^(*) Is found:

^(*) pentru programul eco 40-60.

^(*) modificările aduse acestor elemente nu sunt considerate relevante în sensul articolului 4 alineatul (4) din Regulamentul (UE) 2017/1369.

^(*) dacă baza de date a produsului generează automat conținutul definitiv al acestei celule, furnizorul nu va introduce aceste date.

NOTĂ

- Setarea programului pentru testare în conformitate cu standardul aplicabil En60456 pentru spălare.
- Setarea programului pentru testare în conformitate cu standardul aplicabil En50229 pentru spălare și uscare.
- Când utilizați programele de testare, spălați sarcina specificată folosind viteza maximă de centrifugare.
- Parametrii reali vor depinde de modul în care este utilizată aplicația și poate diferi de parametrii din tabelul menționat mai sus.
- Mașina de spălat de uz casnic este echipată cu un sistem de gestionare a energiei. Durata modului de pornire este mai mică de 10 minute.
- Emisiile de zgomot în timpul spălării / centrifugării pentru ciclul standard de spălare la sarcină maximă.

Observații:

- 1 Clasa de eficiență energetică este de la A (cea mai mare eficiență) la D (cea mai mică eficiență).
- 2 Consumul de energie pe an, bazat pe 220 de cicluri de spălare standard pentru programul standard la 60°C și 40°C la încărcare completă și parțială, și consumul de moduri cu consum redus de energie. Consumul real de energie va depinde de modul în care este utilizat aparatul.
- 3 Consumul de apă pe an pe baza a 220 de cicluri de spălare standard pentru programul standard la 60°C și 40°C la încărcare completă și parțială. Consumul real de apă va depinde de modul în care este utilizat aparatul.
- 4 Clasa de eficiență a uscării sau a centrifugării de la G (cel mai puțin eficient) la A (cea mai eficientă).
- 5 Programul standard de 60°C și programul standard de 40°C sunt programele standard de spălare. Aceste programe sunt potrivite pentru curățarea rufelor de bumbac normal murdare și sunt cele mai eficiente programe din punct de vedere al consumului combinat de energie și apă pentru spălarea acestui tip de rufe de bumbac. Temperatura reală a apei poate să difere de temperatura ciclului declarat.

VARNOSTNA NAVODILA

Da omejite tveganje požara, eksplozije ali električnega udara in preprečite nastanek materialne škode, poškodbe ali smrti, je pomembno, da sledite navodilom iz tega priročnika.

Razlaga simbolov:



OPOZORILO!

Ta kombinacija simbola in opozorilne besede opozarja na potencialno nevarno situacijo, ki lahko privede do smrti ali resnih poškodb, če se ji ne izognete.



POZOR!

Ta kombinacija simbola in opozorilne besede opozarja na potencialno nevarno situacijo, ki lahko privede do lažjih poškodb, materialne škode ali škode okolju.



OPOMBA!

Ta kombinacija simbola in opozorilne besede opozarja na potencialno nevarno situacijo, ki lahko privede do lažjih poškodb.



OPOZORILO!

Električni udar!

- Iz varnostnih razlogov lahko poškodovan napajalni kabel zamenja samo proizvajalec, proizvajalčev serviser ali podobno kvalificirano osebo.
- Uporabite nov komplet cevi, ki je priložen napravi. Ne uporabljajte starih cevi.
- Pred kakršnimkoli vzdrževalnim delom na napravi, napravo odklopite iz napajanja.
- Po uporabi napravo vedno odklopite in zaprite dovod vode. Maks. pritisk dovoda vode, v paskalih. Min. pritisk dovoda vode, v paskalih.
- Iz varnostnih razlogov mora biti vtič napajalnega kabla priključen v ozemljeno tripolno vtičnico. Prepričajte se, da je vaša vtičnica ustrezno in zanesljivo ozemljena.
- Vse vodne in električne naprave mora priključiti kvalificiran tehnik v skladu z navodili proizvajalca in lokalnimi varnostnimi predpisi.
- Pred čiščenjem ali vzdrževanjem izvlecite vtič iz napajalne vtičnice.
- Ne uporabljajte nobene vtičnice, pri kateri je nazivni tok nižji od nazivnega toka naprave. Vtiča nikoli ne vlecite iz napajalne vtičnice z vlažnimi rokami.
- Ne pozabite odklopiti dovajanja vode in električnega napajanja, takoj ko so oblačila oprana.

Nevarno za otroke!

- EN države: Napravo lahko uporabljajo otroci, stari 8 let in več, ter osebe z zmanjšanimi telesnimi, čutnimi ali duševnimi sposobnostmi ali osebe s pomanjkanjem izkušenj in znanja, če so pod nadzorom ali so prejele navodila glede varne uporabe naprave ter se zavedajo nevarnosti uporabe. Otroci se z napravo ne smejo igrati. Otroci ne smejo čistiti ali vzdrževati napravo brez nadzora.
- Otroci, mlajši od 3 let, se ne smejo igrati z napravo in morajo biti pod strogim nadzorom.
- Živali ali otroci lahko splezajo v boben naprave. Pred vsakim pranjem preverite boben naprave.
- Otroci se ne smejo igrati z napravo in morajo biti pod nadzorom.
- Med delovanjem se lahko steklena vrata močno segrejejo. Zato naj se otroci in hišni ljubljenci takrat ne približujejo stroju. Stroj naj ne bo nameščen v zelo mokrih sobah ali sobah z eksplozivnimi ali kavstičnimi plini.
- Pred uporabo naprave odstranite vso embalažo in transportne vijake. V nasprotnem primeru lahko pride do resnih poškodb.
- Po namestitvi mora biti vtič dosegljiv.

Tveganje eksplozije!

- V napravi ne perite ali sušite oblačil, ki so bila čiščena, oprana, namočena ali popackana z vnetljivimi ali

eksplozivnimi snovmi (kot so vosek, olje, barva, bencin, sredstva za razmaščevanje, topila za kemično čiščenje, kerozin itn.). To lahko privede do požara ali eksplozije.

- Če so bile za čiščenje uporabljene industrijske kemikalije, pralno-sušilnega stroja ne smete uporabljati.
- Izpušnega zraka ne smete izpuščati v izpuh, ki se uporablja za izpušne pline aparatov, pri katerih izgoreva plin ali druga goriva.
- Oblačila pred tem temeljito izperite ali jih operite na roko.

POZOR!

Namestitev naprave!

- Pralni stroj je namenjen zgolj uporabi v notranjih prostorih.
- Ni namenjen vgradnji.
- Preproga ne sme ovirati odprtine naprave.
- Pralnega stroja ne nameščajte v kopalnice ali sobe, ki so zelo mokre, ali v sobe z eksplozivnimi ali kavstičnimi plini.
- Pralni stroj z ventilom z enim izhodom mora biti priključen samo na dovod hladne vode. Naprava z ventilom z dvema izhodoma mora biti ustrezno priključena na dovod tople vode in dovod hladne vode.
- Po namestitvi mora biti vtič dosegljiv.
- Aparata ne smete namestiti za vrata, ki jih je mogoče zakleniti, za drsnimi vrati ali za vrati, katerih tečaj je na nasprotni strani pralno-sušilnega stroja.
- Aparata ne smete namestiti na vlažno mesto.
- Pred uporabo naprave odstranite vso embalažo in transportne vijake, sicer lahko pride do resnih poškodb.

Nevarnost poškodbe naprave!

- Naprava je namenjena zgolj uporabi v gospodinjstvu in zgolj pranju oblačil, ki so primerni za pranje v stroju.
- Ne plezajte na zgornji pokrov naprave in na njem ne sedite.
- Ne naslanjajte se na vrata naprave.
- Varnostni ukrepi pri rokovanju z napravo:
 1. Transportne vijake naj ponovno namesti kvalificirano osebje.
 2. Zbrana voda mora biti izčrpana iz naprave.
 3. Z napravo ravnajte previdno. Med dviganjem naprave nikoli ne držite za izstopajoče dele. Med prenašanjem naprave vrat naprave ne uporabljajte kot ročaja.
 4. Ta naprava je težka. Prenašajte jo previdno.
 5. Pazite, da ne vstavite rok v cev za odvod tekoče vode.
- Vrat ne zapirajte s prekomerno silo. Če imate pri zapiranju vrat težave, preverite, ali ste ustrezno napolnili boben in razporedili oblačila.
- Pranje preprog je prepovedano.

Upravljanje z napravo!

- Before using the wash machine, the product shall be calibrated.
- Pred prvim pranjem zaženite pralni stroj in pustite, da izvede celotno pranje brez oblačil.
- Ne uporabljajte vnetljivih in eksplozivnih ali strupenih topil. Kot pralno sredstvo ne uporabljajte bencina, alkohola in podobnih snovi. Uporabljajte samo pralna sredstva, primerna za pranje v pralnih strojih, zlasti za bobne.
- Prepričajte se, da so vsi žepi prazni. Ostri in trdi predmeti, kot so kovanci, sponke, žebliji, vijaki ali kamni, lahko resno poškodujejo napravo.
- Preden odprete vrata stroja, se prepričajte, da je voda v bobnu odtekla. Če je v bobnu voda, vrat ne odpirajte.
- Pri odvajanju tople vode pazite, da se ne opečete.
- Med pranjem vode nikoli ne polnite ročno.
- Ko je program končan, preden odprete vrata, počakajte dve minuti.
- Če se ni mogoče izogniti temu, da bi tkanine, ki vsebujejo rastlinsko olje ali olje za kuhanje ali pa so onesnažene z izdelki za nego las, dali v sušilni stroj, jih najprej operite v vroči vodi z večjo količino detergenta - s tem se bo nevarnost zmanjšala, ne pa tudi izničila.
- Poskrbeti morate za zadostno prezračevanje, da v prostor ne bodo pritekali plini z zadnjega dela aparatov, pri katerih izgorevajo druga goriva, vključno z odprtim ognjem.
- V aparatu ne sušite neopranih kosov.

- Oblačila z madeži, ki so nastali zaradi jedilnega olja, acetona, alkohola, bencina, petroleja, odstranjevalcev madežev, terpentina, voska in odstranjevalcev voska morate pred sušenjem v aparatu oprati v vroči vodi z dodatno količino detergenta.
- Kosov, kot so penasta guma (guma iz lateksa), kopalne kape, vodoodporna oblačila, gumirani predmeti in oblačila ali blazine, ki vsebujejo elemente iz penaste gume, v stroju ne smete sušiti.
- Mehčalce ali podobne izdelke je treba uporabljati po navodilih proizvajalcev teh izdelkov.
- Pri stroju, pri katerem je med odvajanjem vode mogoče odpreti vrata, je treba počakati 15 ali več sekund, da bo voda do konca odtekla iz bobna.
- Zadnji del cikla sušenja v pralno-sušilnem stroju poteka brez toplote (cikel ohlajanja), tako da je temperatura takšna, da ne poškoduje oblačil.
- Pred uporabo aparata iz žepov odstranite vse predmete, kot so vžigalniki in vžigalice.
- OPOZORILO: Pralno-sušilnega stroja nikoli ne zaustavljajte pred koncem cikla sušenja, razen če lahko vsa oblačila hitro vzamete iz njega in jih razprostrete, da se lahko ohladijo.

Embalaza/stara naprava



Ta oznaka opozarja, da morate v EU ta izdelek odstranjevati ločeno od ostalih gospodinskih odpadkov. Da preprečite morebitne škodljive vplive na okolje ali zdravje ljudi, izdelek ustrezno reciklirajte in tako prispevajte k ponovni uporabi materialnih virov. Napravo lahko odstranite tako, da jo odnesete v zbirni center ali se obrnete na trgovino, kjer ste jo kupili. Tako bo izdelek recikliran na okolju varen način.

NAMESTITEV

Opis izdelka

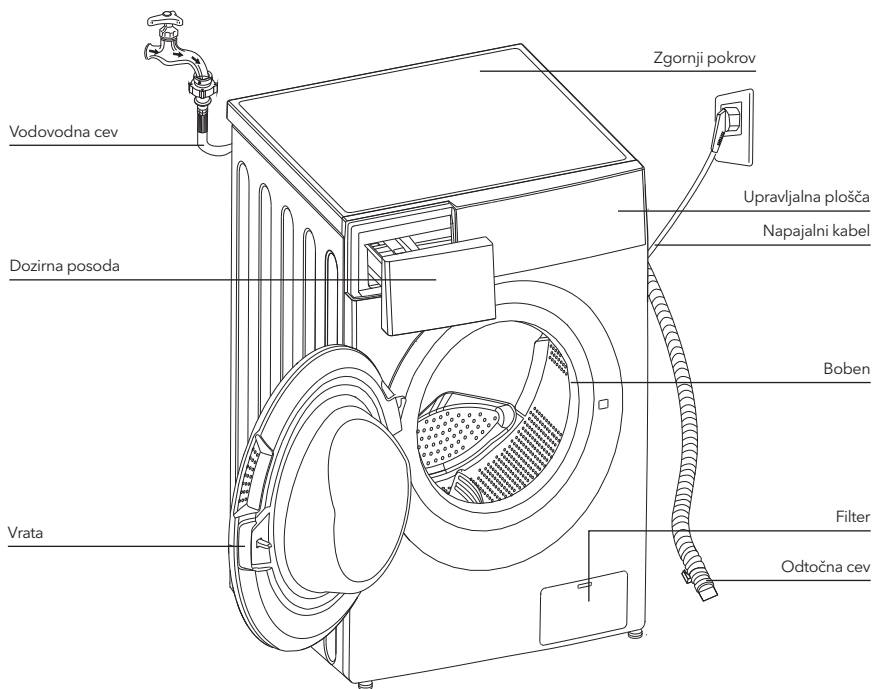

OPOMBA!

- Shema izdelka je zgolj vodilo, za točne informacije uporabite napravo samo.

Dodatki



Pokrovčki za luknje



Cev za mrzlo vodo

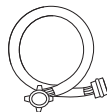

Cev za toplo vodo
(poljubno)

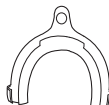

Držalo za odočno
cev (poljubno)

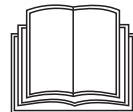

Uporabniški priročnik

Mesto namestitve

⚠ OPOZORILO!

- Pomembno je, da je naprava stabilno nameščena in se ne premika!
- Prepričajte se, da naprava ne stoji na napajalnem kablu.

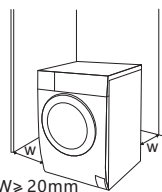

Pred namestitvijo naprave izberite mesto za namestitev, ki naj ustreza naslednjim pogojem:

1. Površina naj bo trdna, suha in ravna.
2. Mesto naj ne bo izpostavljeno neposredni sončni svetlobi.
3. Mesto naj bo ustrezno prezračeno.
4. Sobna temperatura naj bo nad 0°C.
5. Mesto naj ne bo izpostavljeno grelnim virom, kot so premog ali plin.



Odstranjevanje embalaže pralnega stroja

⚠ OPOZORILO!

- Embalaža (npr. folija, stiropor) je lahko nevarna za otroke.
- Obstaja tveganje zadušitve! Vso embalažo hranite izven dosega otrok.

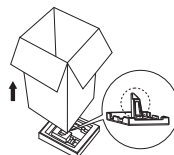

1. Odstranite kartonasto škatlo in stiropor.
2. Dvignite pralni stroj in odstranite spodnjo embalažo. Prepričajte se, da je penasti trikotnik odstranjen skupaj s spodnjim delom. Če ni, napravo položite na stransko površino in penasti trikotnik odstranite ročno.
3. Odstranite trak napajalnega kabla in odtočne cevi.
4. Iz bobna vzemite dovodno cev.

Odstranjevanje transportnih vijakov

⚠ OPOZORILO!

- Pred uporabo naprave morate odstraniti transportne vijake s hrbtne strani.
- Pri morebitni selitvi pralnega stroja boste transportne vijake spet potrebovali, zato jih varno shranite.

Pri odstranjevanju vijakov sledite naslednjim korakom:

1. Z vijačnim ključem zrahljajte 4 vijake in jih odstranite.
2. Luknje pokrijte s pokrovčki za luknje.
3. Transportne vijake shranite za poznejšo uporabo.

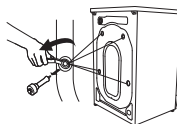

Poravnava pralnega stroja

⚠ OPOZORILO!

- Matice na vseh štirih nogah morajo biti tesno pritive k ohišju.
1. Prepričajte se, da so noge tesno pritrjene na napravo. Če niso, jih privijte v ustrezen položaj in zatisnite matice.
 2. Zrahljajte matice in noge obrnite tako, da so v tesnem stiku s podlago.
 3. Nastavite noge in jih privijte z vijačnim ključem. Poskrbite, da je naprava stabilna.

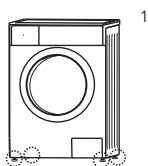

1

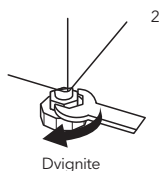

2

Dvignite

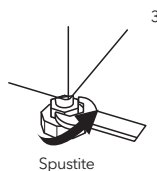

3

Spustite

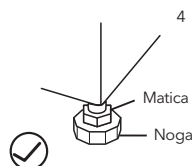

4

Matica
Noga

Priključitev vodovodne cevi

! OPOZORILO!

- Da preprečite puščanje ali poškodbe, sledite navodilom v tem poglavju!
- Ne zvijajte, mečkajte, spreminjajte ali režite dovodne cevi za vodo.
- Pri modelih z ventilom za toplo vodo napravo priključite na toplo vodo s cevjo za toplo vodo. Za določene programe se bo poraba energije samodejno znižala.

Dovodno cev priključite, kot prikazano. Za priključitev dovodne cevi lahko izbirate med dvema načinoma.

1. Povezava dovodne cevi na navadno pipo.

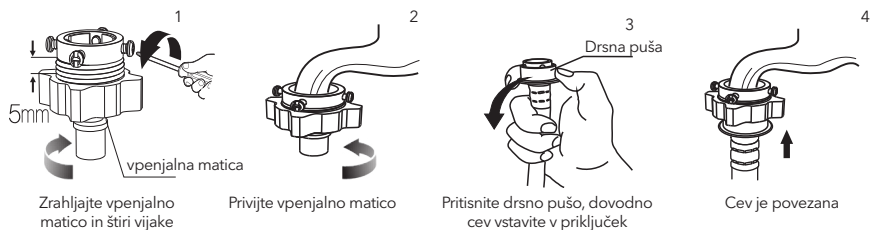

2. Povezava dovodne cevi na pipo z navojem.

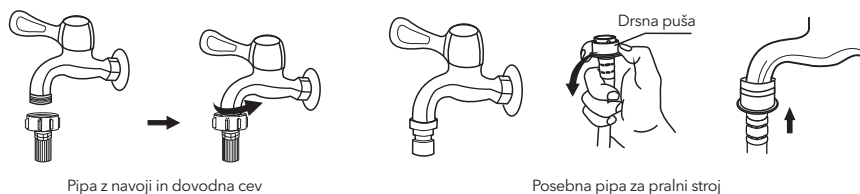

Drugi konec dovodne cevi priključite na dovodni ventil na hrbtni strani naprave in cev dobro zatisnite v smeri urnega kazalca.

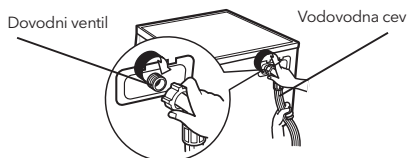

Odtočna cev

! OPOZORILO!

- Odtočne cevi ne zvijajte ali nategujte.
- Odtočno cev ustrezno namestite, sicer lahko pride do škode zaradi puščanja vode.

Konec odtočne cevi lahko namestite na dva načina:

1. Vpeljite jo v vodni odtok.

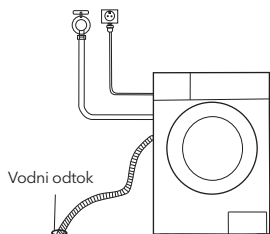

2. Povežite jo na odvodno cev umivalnika.

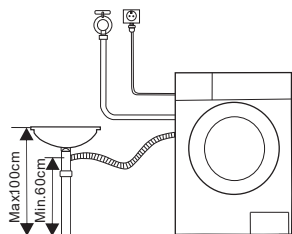

OPOMBA

Če ima naprava držalo za odtočno cev, ga namestite, kot prikazano spodaj.

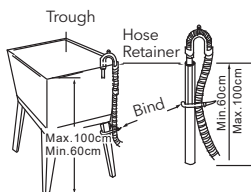
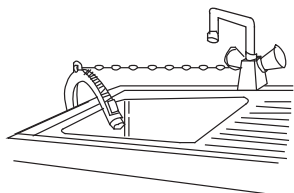
**! OPOZORILO!**

- Pri nameščanju odtočne cevi jo ustrezno pričvrstite z vrvjo.
- Če je cev predolga, je ne skušajte na silo vpeljati v pralni stroj, saj bo to privedlo do neobičajnega hrupa.

DELOVANJE

Hitri začetek

! POZOR!

- Pred pranjem se prepričajte, da je pralni stroj ustrezno nameščen.
- Pred prvim pranjem zaženite pralni stroj in pustite, da izvede celotno pranje brez oblačil.

UMERJANJE

Da vam bo stroj boljše služil, ga je priporočljivo umeriti.

1. Pralni stroj izpraznite.
2. Priključite vtič.
3. Vključite pralni stroj in v 10 sekundah hkrati pritisnite tipki „Delay“ (Zakasnitev) in „Speed“ (Hitrost), nato pa prikažite „t19“.
4. Pritisnite **▷**, da zaženete pralni stroj, in počakajte, da se prikaže „****“.

1. Pred pranjem

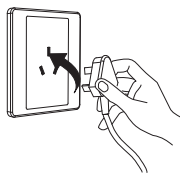

Stroj priključite v vtičnico

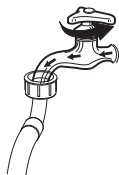

Odprite pipo

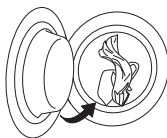

Napolnite boben

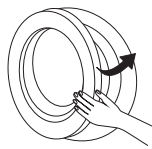

Zaprte vrata

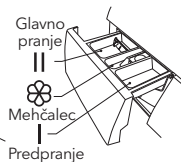

Dodajte pralno sredstvo

OPOMBA

Pralno sredstvo vnesite v »posodo I« samo, če ste izbrali način predpranja na napravi s to funkcijo.

2. Pranje



Zaženite stroj

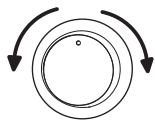

Izberite program

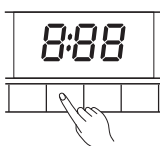

Izberite funkcijo ali privzeto



Zaženite stroj

OPOMBA

- Če je izbran način privzeto, lahko 3. korak preskočite.
- Funkcijska shema gumbov je podana le za ponazoritev; za pravi videz glejte dejanski pralni stroj.

3. Po pranju

Zaslišali boste zvočni signal ali videli besedo »End« (končano) na zaslonu.

Pred vsakim pranjem

- Pralni stroj je namenjen uporabi ob določenih delovnih pogojih (0-40°C). Če ga uporabljate pri temperaturi pod 0°C, se lahko dovodni ventil in sistem za odtekanje poškodujeta. Če se stroj nahaja na mestu s temperaturo, nižjo od 0°C, ga morate pred uporabo premakniti na mesto z normalno sobno temperaturo, da zagotovite, da dovodna in odtočna cev nista zamrznjeni.
- Pred pranjem preverite etikete in navodila za uporabo pralnega sredstva. Uporabljajte pralno sredstvo, ki se ne peni oziroma se manj peni in je primerno za uporabo v pralnem stroju.



Preverite etiketo



Spraznite žepa oblačil



Zavežite daljše vrvice, zapnite zadrgo in gumbe

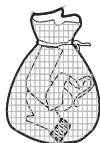

Majhne kose oblačil spravite v mrežasto vrečko



Oblačila, ki se kosmatijo, in oblačila iz dolgolasastih materialov, obrnite navznoter.



Ločite oblačila glede na njihove teksture

OPOZORILO!

- Pranje posameznega kosa oblačil lahko privede do ekscentričnosti in sproži alarm zaradi neuravnovešenega pranja. Priporočamo, da kosu oblačila dodate še enega ali dva kosa, da lahko odtekanje poteka gladko.
- Ne perite oblačil, ki so bila v stiku s kerozinom, bencinom, alkoholom ali drugimi vnetljivimi snovmi.

Dozirna posoda

- I Pralno sredstvo za predpranje
- II Pralno sredstvo za glavno pranje
-  Mehčalec

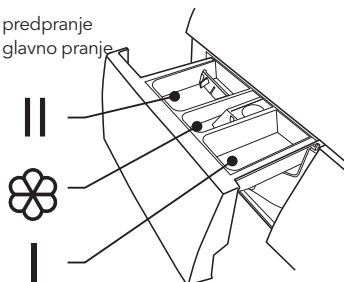

Povlecite dozirno posodo

! POZOR!

- Pralno sredstvo vnesite v »posodo I« samo, če ste izbrali način predpranja na napravi s to funkcijo.

Program	I	II	
Cotton (Bombaž)	<input type="radio"/>	<input checked="" type="radio"/>	<input type="radio"/>
Synthetic (Sintetika)	<input type="radio"/>	<input checked="" type="radio"/>	<input type="radio"/>
Baby Care (Oblačila za dojenčka)	<input type="radio"/>	<input checked="" type="radio"/>	<input type="radio"/>
Jeans (Jeans)	<input type="radio"/>	<input checked="" type="radio"/>	<input type="radio"/>
Mix (Mešano)	<input type="radio"/>	<input checked="" type="radio"/>	<input type="radio"/>
20°C		<input checked="" type="radio"/>	<input type="radio"/>
Rinse & Spin (Izplakovanje in centrifugiranje)			<input type="radio"/>
Spin Only (Samo centrifugiranje)			

Program	I	II	
Intensive (Intenzivno)		<input checked="" type="radio"/>	<input type="radio"/>
ECO 40-60 (Eko 40-60)		<input checked="" type="radio"/>	<input type="radio"/>
Delicate (Občutljivo)		<input checked="" type="radio"/>	<input type="radio"/>
Wool (Volna)		<input checked="" type="radio"/>	<input type="radio"/>
Sport Wear (Športna oblačila)	<input type="radio"/>	<input checked="" type="radio"/>	<input type="radio"/>
Rapid (Hitro) 45'		<input checked="" type="radio"/>	<input type="radio"/>
Quick (Kratko) 15'		<input checked="" type="radio"/>	<input type="radio"/>

Pomeni obvezno

Pomeni poljubno

OPOMBA

- Pri uporabi gostih ali vlaknastih pralnih sredstev ali dodatkov vam priporočamo, da jih pred vnosom v dozirno posodo razredčite z malo vode in tako preprečite, da bi se odprtina dozirne posode zamašila in poplavila med polnjenjem z vodo.
- Pri različnih temperaturah pranja uporabljajte ustrezna pralna sredstva, da dosežete najboljšo učinkovitost pranja in manjšo porabo vode in energije.

Upravljalna

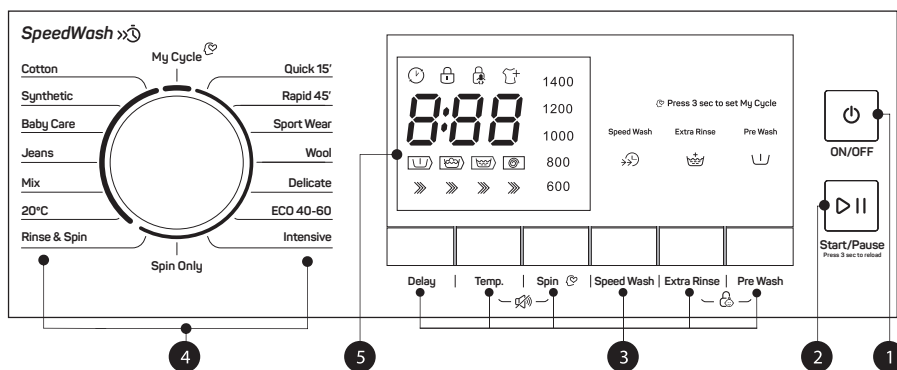

**OPOMBA**

Schema je zgolj vodilo, za točne informacije uporabite napravo samo.

1. Vklop/izklop

Vklop ali izklop naprave.

2. Start/pavza

S pritiskom na ta gumb zaženete ali prekinete pralni cikel.

3. Možnosti

Tukaj lahko izberete dodatne funkcije. Izbrana funkcija bo osvetljena.

4. Programi

Razpoložljivi glede na vrsto perila.

5. Zaslou

Na zaslonu so prikazane nastavitve, ocenjeni preostali čas, možnosti in statusna sporočila. Med trajanjem cikla bo zaslon prižgan.

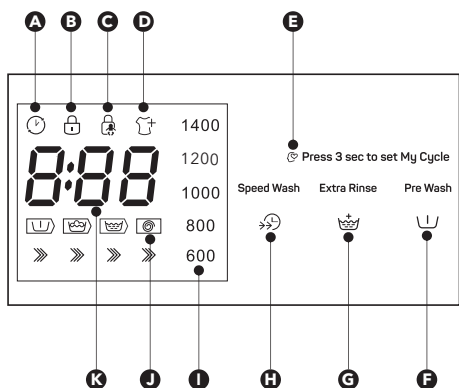

A Zamik	F Predpranje
B Zaklep vrat	G Dodatno izpiranje
C Otrška ključavnica	H Hitro pranje
D Polnjenje med pranjem	I Hitrost ožemanja
E Moj cikel	
J Napredek (Predpranje - Pranje - Izpiranje - Ožemanje)	
K Čas pranja 125	Čas zamika 2h
Napaka E20	Končano End

Možnosti

Delay

Zamik

Nastavitev funkcije zamika:

1. Izberite program
2. Pritisnite gumb Delay (Zamik), da izberete čas (čas zamika je 0-24 H.)
3. Pritisnite gumb [Start/Pause] (Start/pavza), da zaženete funkcijo zamika



Izberite program



Nastavitev časa



Start

Preklic funkcije zamika:

Pritisnite gumb [Delay] (Zamik), da se na zaslonu prikaže 0H. Gumb morate pritisniti pred začetkom programa. Če se je program že začel, pritisnite gumb [On/Off] (Vklop/izklop), da nastavite novega.

**POZOR!**

Če med delovanjem stroja pride do prekinitve v napajanju, bo izbrani program shranjen v posebnem pomnilniku in po ponovni vzpostavitvi napajanja se bo program nadaljeval.

**Predpranje**

Funkcija predpranja je dodatno pranje pred glavnim pranjem. Med predpranjem se prah dvigne na površino oblačil. Če ste izbrali funkcijo predpranja, morate pralno sredstvo vnesti v dozirno posodo (I).

**Hitro pranje**

S to funkcijo lahko skrajšate čas pranja

**Dodatno izpiranje**

Pri izbiri te funkcije bo ciklu dodano dodatno izpiranje perila.

**My Cycle (Moj cikel)**

Za pomnjenje pogosto uporabljenih programov.

Ko izberete program in nastavite možnosti, pred zagonom pranja pritisnite gumb Speed (Hitrost) in ga držite pritisnjene 3 sekunde. Privzeta nastavev je Cotton (Bombaž).

**Polnjenje med pranjem**

To funkcijo lahko izvedete med postopkom pranja. Ko se boban še vedno vrti in je v njem veliko vode z visoko temperaturo, vrat ni varno odpreti na silo. Za polnjenje med pranjem gumb [Start/Pause] zadržite za 3 sekunde, da lahko perilo dodate med ciklom. Sledite naslednjim korakom:

1. Počakajte, da se boban neha vrteti.
2. Vrata se bodo odklenila.
3. Ko v boban dodate pozabljeno perilo, zaprite vrata stroja in pritisnite gumb [Start/Pause].

Start/Pause

Press 3 sec to hold



Zadržite gumb [Start/Pause]
3 sekunde



Dodajte oblačila



Zagon

**Otroška ključavnica**

Za preprečevanje nenamerne uporabe stroja s strani otrok.



Zadržite gumba [Extra Rinse] in [Pre Wash]
3 sekunde, da zaslišite pisk.

**POZOR!**

Ko je zaklep za zaščito otrok aktiviran in se program zažene, se bo vklopil indikator zaklepa za zaščito otrok, v intervalih po 0,5 s pa bosta na zaslonu izmenično prikazana CL (Zaklep za zaščito otrok) in preostali čas. Če pritisnete druge gumba, bo indikator zaklepa za zaščito otrok 3 s utripal. Ob koncu programa bosta v intervalih po 10 s in 0,5 s prikazani oznaki CL (Zaklep za zaščito otrok) in END (Konec), nato pa bodo 3 s utripale lučke zaklepa za zaščito otrok.

- Zaklep za zaščito otrok, izklop napajanja, izklop in konec programa lahko sprostite le, če pritisnete in držite oba gumba.
- Z gumbom zaklepa za zaščito otrok se zaklenejo vsi gumbi, razen gumba za napajanje in gumba zaklepa za zaščito otrok.

**Utišajte zvočni signal**

Izberite program



Zadržite gumba [Temp.] in [Spin] 3 sekunde.
Zvočni signal je utišan.

Za aktiviranje zvočnega signala ponovno pritisnite gumba in ju zadržite 3 sekunde. Izbrana nastavev bo ohranjena do naslednje ponastavitve.

**POZOR!**

Po utišanju funkcije zvočnega signala se zvočno opozorilo ne bo sprožilo.

Druge funkcije

Temp.

Temp./Temperatura

Pritisnite gumb za nastavitev temperature (Hladno, 20°C, 30°C, 40°C, 60°C, 90°C)

Spin

Spin

Pritisnite gumb za spremembo hitrosti ožemanja.

0-600-800-1000-1200-1400

Program	Privzeto število vrtljajev (vrt./min.)
Cotton (Bombaž)	1400
Synthetic (Sintetika)	1200
Baby Care (Oblačila za dojenčka)	800
Jeans (Jeans)	1000
Mix (Mešano)	800
20°C	1000
Rinse & Spin (Izplakovanje in centrifugiranje)	1000
Spin Only (Samo centrifugiranje)	1000

Program	Privzeto število vrtljajev (vrt./min.)
Intensive (Intenzivno)	800
ECO 40-60 (Eko 40-60)	1400
Delicate (Občutljivo)	600
Wool (Volna)	600
Sport Wear (Športna oblačila)	800
Rapid (Hitro) 45'	800
Quick (Kratko) 15'	800

Programi

Programi so razpoložljivi glede na vrsto perila.

Programi	
Bombaž	Obstojne in toplotno odporne tkanine iz bombaža ali lana.
Sintetika	Pranje sintetičnih oblačil, na primer srajc, plaščev ... Med pranjem pletenin se količina pralnega sredstva zmanjša zaradi ohlapne strukture, ki prispeva k nastanku mehurčkov.
Otroška oblačila	Ta program bo otroška oblačila še bolje opral, izboljšana funkcija izpiranja pa prispeva k zaščiti kože vašega malčka.
Kavbojke	Poseben program za kavbojke.
Mešano	Mešano pranje je primerno za tkanine iz bombaža in sintetike.
20°C	Privzeto 20 °C, možnost izbire hladne vode.
Izpiranje in ožemanje	Dodatno izpiranje z ožemanjem.
Samo ožemanje	Dodatno ožemanje z možnostjo izbire hitrosti ožemanja.
Intensive (Intenzivno)	Za večji učinek pranja je čas pranja podaljšan.
ECO 40-60	Ta program je zasnovan posebej za pranje prešitih odevj. Privzeto 40 °C, brez možnosti izbire, primerno za pranje perila pri približno 40-60 °C.
Občutljivo perilo	Za občutljivo perilo in tkanine, na primer oblačila iz svile, satena, sintetičnih vlaken ali mešanih vlaken.

Volna	Volnene tkanine ali tkanine, ki vsebujejo volno, primerne za ročno ali strojno pranje. Izjemno nežen program za preprečevanje krčenja, daljši premori med programom (tkanine se namakajo v raztopini s pralnim sredstvom).
Športna oblačila	Program za pranje športnih oblačil.
Rapid 45'	Ta program je primeren za pranje oblačil, ki niso zelo umazana, in za prihranek energije pri pranju.
Quick (Kratko) 15'	Zelo kratek program, primeren za oblačila, ki niso skoraj nič umazana, njihova količina pa je majhna.

Preglednica programov pranja

Program	Teža (kg)	Temperatura (°C) (privzeto)	Privzeti čas
Cotton (Bombaž)	8.0	40	3:39
Synthetic (Sintetika)	4.0	40	3:17
Baby Care (Oblačila za dojenčka)	8.0	60	1:42
Jeans (Jeans)	8.0	30	1:35
Mix (Mešano)	8.0	40	1:20
20 C	8.0	20	1:01
Rinse&Spin (Izpiranje in centrifugiranje)	8.0	-	0:20
Spin Only (Samo centrifugiranje)	8.0	-	0:12
Intensive (Intenzivno)	8.0	40	3:48
ECO 40-60 (Eko 40-60)	8.0	-	3:32
Delicate (Občutljivo)	8.0	30	0:50
Wool (Volna)	2.0	40	1:07
Sport Wear (Športna oblačila)	8.0	20	0:45
Rapid (Hitro) 45'	2.0	40	0:45
Quick (Kratko) 15'	2.0	Hladno	0:15

- V zvezi z Uredbo (EU) št. 1061/2010 je razred energijske učinkovitosti v EU: A+++
Program za testiranje energetske učinkovitosti: Intensive (Intenzivno) 60/40 °C. Število vrtljajev: najvišje. Drugo enako privzetemu.
Polovica dovoljene teže pri polnjenju stroja za težo 8,0 kg: 4,0 kg.
- V zvezi z Uredbo (EU) št. 2019/2023 je razred energijske učinkovitosti v EU: B
Program za testiranje energetske učinkovitosti: ECO 40-60 (Eko 40-60) Drugo je enako privzetemu.
Polovica dovoljene teže pri polnjenju stroja za težo 8,0 kg: 4,0 kg.
Četrtnina dovoljene teže pri polnjenju stroja za težo 8,0 kg: 2,0 kg.



OPOMBA

Parametri v preglednici služijo le kot vodilo uporabniku. Dejanski parametri se lahko razlikujejo od parametrov, navedenih v preglednici.

VZDRŽEVANJE

Čiščenje in nega

⚠ OPOZORILO!

- Pred začetkom vzdrževalnih del pralni stroj izključite iz napajanja in zaprite pipo.

Čiščenje ohišja

Ustrezno vzdrževanje pralnega stroja lahko podaljša njegovo življenjsko dobo. Površino stroja lahko po potrebi očistite z razredčenimi neabrazivnimi naravnimi detergenti. Morebitna razlita takoj obrišite z mokro krpo. Pri čiščenju ne uporabljajte ostrih predmetov.

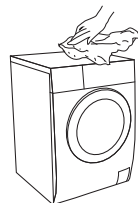

☰ OPOMBA

- Ne uporabljajte mravljične kisline, njenih raztopin ali podobnih snovi, kot so alkohol, topila ali kemijska sredstva.

Čiščenje bobna

Rjo v bobnu takoj odstranite s čistilnim sredstvom, ki ne vsebuje klora. Ne uporabljajte jeklene volne.

☰ OPOMBA

- Med čiščenjem bobna v pralni stroj ne vnašajte perila.

Čiščenje tesnila vrat in stekla

Po vsakem pranju očistite steklo in tesnilo, da odstranite kosme in madeže. Nakopičeni kosmi lahko privedejo do puščanja vode.

Po vsakem pranju iz tesnila odstranite vse kovance, gumbice in druge predmete.

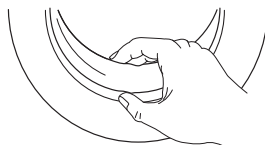

Čiščenje dovodnega filtra

☰ OPOMBA

V primeru pomanjkanja vode je potrebno čiščenje dovodnega filtra.

Čiščenje filtra v pipi

1. Zaprite pipo.
2. Iz pipe odstranite vodovodno cev. 3. Očistite filter.
4. Ponovno povežite vodovodno cev.

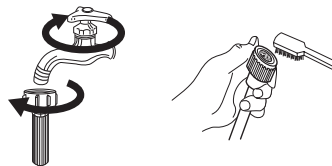

Čiščenje filtra v pralnem stroju:

1. Odvijte dovodno pipo na hrbtini stroja.
2. Z dolgimi kleščami izvilcete filter, ga očistite in ponovno namestite.
3. Filter očistite s krtačko.
4. Ponovno priključite dovodno cev.

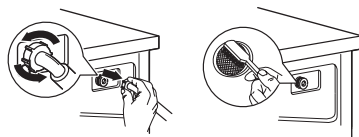

☰ OPOMBA

- Če krtačka ni čista, lahko filter izvilcete in ga očistite ločeno.
- Ponovno priključite cev, odprite pipo.

Čiščenje dozirne posode

1. Pritisnite na puščico na pokrovu mehčalca v dozirni posodi.
2. Dvignite klip, odstranite pokrov mehčalca in z vodo operite vse brazde.
3. Pokrov mehčalca vrnite na mesto in zaprite predal dozirne posode.

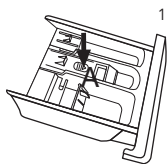

1
Odprite predal dozirne posode s pritiskom na mesto, označeno z A

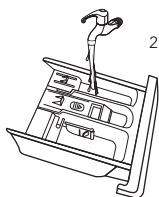

2
Operite dozirno posodo pod tekočo vodo

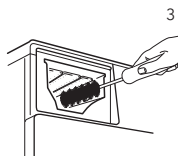

3
Notranjost očistite s staro zobno ščetko

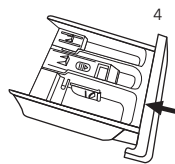

4
Ponovno namestite predal dozirne posode

**OPOMBA**

Pri čiščenju stroja ne uporabljajte alkohola, topil ali kemijskih sredstev.

Čiščenje filtra odtočne črpalke**OPOZORILO!**

- Pazite, da se ne spečete z vročo vodo!
- Počakajte, da se raztopina čistilnega sredstva ohladi.
- Pred čiščenjem stroj izklopite iz napajanja in tako preprečite nevarnost električnega udara.
- Filter odtočne črpalke zbira vlakna in majhne predmete, ki ostanejo v perilu.
- Filter redno čistite, da zagotovite normalno delovanje pralnega stroja.

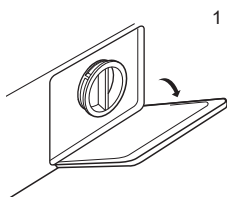

1
Odprite spodnji pokrovček

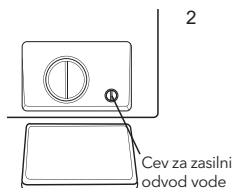

2
Zavrtite za 90 °C, izvlecite cev za zasilni odvod vode in odstranite pokrovček cevi

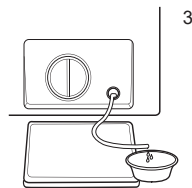

3
Ko voda izteče ven, ponovno namestite cev za odtok vode

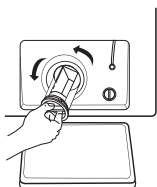

4
Odprite filter tako, da ga zavrtite v nasprotno smer urnega kazalca

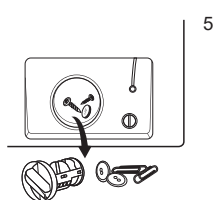

5
Odstranite tujke

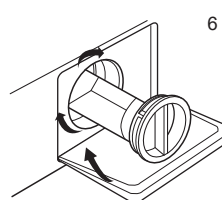

6
Zaprte spodnji pokrovček

**POZOR!**

- Prepričajte se, da ste pokrovček ventila in cev za zasilni odvod vode ustrezno nameščena, pri čemer morajo biti pokrovčki poravnani z odprtini, da preprečite puščanje vode.
- Pri strojih, ki nimajo cevi za zasilni odvod vode, 2. in 3. korak preskočite. Spodnji pokrovček zavrtite tako, da bo voda stekla v kad.
- Med delovanjem naprave je lahko pri določenih programih v črpalke vroča voda. Pokrova črpalke nikoli ne odstranjujte med pralnim ciklom, temveč počakajte, da stroj konča cikel in se izprazni. Pri ponovnem nameščanju pokrova bodite pozorni, da ga dobro zaprete.

ODPRAVLJANJE TEŽAV

Naprava se ne zažene oziroma se ustavi med delovanjem. V primeru težav poskusite poiskati rešitev v naslednjem poglavju. Če vam težave ne uspe odpraviti, pokličite servisno službo.

Opis	Vzrok	Rešitev
Pralni stroj se ne zažene	Vrata niso dobro zaprta	Stroj znova zaženite z zaprtimi vrati. Preverite, ali se je perilo zataknilo.
Vrat ni mogoče odpreti	Aktivna je zaščitna funkcija pralnega stroja	Izklopite stroj iz napajanja in ga ponovno zaženite.
Puščanje vode	Dovodna cev ali odtočna cev nista tesno povezani	Preverite in zatesnite vodovodne cevi. Očistite odtočno cev.
Ostanki pralnega sredstva v posodi	Pralno sredstvo je vlažno ali zgoščeno	Operite in obrišite dozirno posodo.
Indikatorska lučka ali zaslon ne svetita	Izpad napajanja PC plošče ali napačno nameščen jermen	Preverite, ali je stroj res vklopljen in ali je vtič ustrezno priključen.
Neobičajen hrup		Preverite, ali ste odstranili transportne vijake. Preverite, ali je stroj nameščen na trdni in ravni

Opis	Vzrok	Rešitev
E30	Vrata niso dobro zaprta	Stroj znova zaženite z zaprtimi vrati. Preverite, ali so se oblačila zataknila.
E10	Težava pri dovajanju vode med pranjem	Preverite, ali je pritisk vode prenizek. Zravnjajte vodovodno pipo. Preverite, ali je dovodni filter zamašen.
E21	Predolgo odvajanje vode	Preverite, ali je odtočna cev zamašena.
E12	Razlitje vode	Ponovno zaženite
EXX	Drugo	Stroj poskusite znova zagnati. Če težava ni odpravljena, pokličite servisno službo.



Po pregledu ponovno zaženite stroj. Če težava ni odpravljena oziroma se na zaslonu prikaže kakšna druga napaka, pokličite servisno službo.

Tehnične specifikacije

Moč	220-240V~,50Hz
Maks. tok	10A
Standardni vodni pritisk	0.05MPa~1MPa
Največja količina	8.0kg
Mere (ŠxGxV mm)	595x565x850
Neto teža	68kg
Nazivna moč	2000W

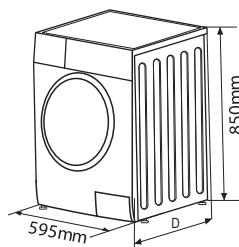

Podatki o izdelku

Podatki o izdelku v zvezi z Uredbo (EU) št. 1061/2010

Blagovna znamka	
Identifikator modela	WF81493M
Nazivna količina polnjenja v kg bombažnega perila	8
Razred energijske učinkovitosti na lestvici od A+++ (najbolj učinkovito) do D	A+++
Poraba energije 175 kWh na leto na podlagi 220 standardnih ciklov pranja na intenzivnih programih pranja pri 60 °C in 40 °C pri največji in delni napoljenosti ter poraba v načinih z nizko porabo energije. Dejanska poraba energije bo odvisna od načina uporabe gospodinskega aparata.	
Poraba energije pri intenzivnem programu pranja pri 60 °C in največji napoljenosti	0.82kwh
Poraba energije pri intenzivnem programu pranja pri 60 °C in delni napoljenosti	0.75kwh
Poraba energije pri intenzivnem programu pranja pri 40°C in delni	0.73kwh
Utežena poraba energije pri izklopljenem stroju („off-mode“) (Po)	0.50W
Utežena poraba energije pri stroju v mirovanju („Left on-mode“)	1.00W
Poraba vode 11.000 litrov na leto na podlagi 220 standardnih ciklov pranja na intenzivnih programih pranja pri 60 °C in 40 °C pri največji in delni napoljenosti. Dejanska poraba vode bo odvisna od načina uporabe gospodinskega aparata.	
Razred učinkovitosti centrifugiranja B na lestvici od G (najmanjša učinkovitost) do A	
Največje število vrtljajev centrifuge	1400
Preostala vsebnost vlage	53%
Programa Intensive 60°C (Intenzivno 60 °C) in Intensive 40°C (Intenzivno 40 °C) sta standardna programa pranja, na kateri se nanašajo informacije na oznaki in podatki o izdelku, ter sta primerna za pranje normalno umazanega bombažnega perila in najbolj učinkovita v smislu združene porabe energije in vode.	
Čas trajanja programa pri intenzivnem programu pranja pri 60 °C in največji napoljenosti	280min
Čas trajanja programa pri intenzivnem programu pranja pri 60 °C in polovični napoljenosti	270min
Čas trajanja programa pri intenzivnem programu pranja pri 40 °C in polovični napoljenosti	270min
Čas trajanja načina v mirovanju („Left on-mode“)	-

Emisije zvočnega hrupa v zraku med fazo pranja

57dB

Emisije zvočnega hrupa v zraku med fazo centrifugiranja

79dB

„Vgradni“ pralni stroj

Ne

Program za testiranje energetske učinkovitosti: Intensive (Intenzivno) 60/40 °C. Število vrtljajev: najvišje.
Drugo enako privzetemu.

Ime dobavitelja ali blagovna znamka:**Naslov dobavitelja (*):****Identifikator modela:** WF81493M**Splošni parametri izdelka:**

Parameter	Vrednost		Parameter	Vrednost				
Nazivna količina polnjenja (*) (kg)	8.0		Mere v cm	Višina	85			
				Širina	60			
				Globina	57			
EEL _w (*)	60.0		Razred energijske učinkovitosti (*)	B				
Indeks učinkovitosti pranja (*)	1.04		Učinkovitost izplakovanja (g/kg) (*)	5.0				
Poraba energije v kWh na cikel na podlagi programa Eco 40-60 (Eko 40-60 °C). Dejanska poraba energije bo odvisna od načina uporabe gospodinjanskega aparata.	0.545		Poraba vode v litrih na cikel na podlagi programa Eco 40-60 (Eko 40-60 °C). Dejanska poraba vode bo odvisna od načina uporabe gospodinjanskega aparata in trdote vode.	48				
				Nazivna količina polnjenja	34	Preostala vsebnost vlage (*) (%)	Nazivna količina polnjenja	53
				Polovično	29		Polovično	53
Četrtnsko	21	Četrtnsko	53					
Hitrost vrtljajev centrifuge (*) (vrt./min)	Nazivna količina polnjenja	1400	Razred učinkovitosti centrifugiranja (*)	B				
	Polovično	1400						
	Četrtnsko	1400						
Trajanje programa (*) (ur:min)	Nazivna količina polnjenja	3 : 38	Tip	prostostoječe				
	Polovično	2 : 48						
	Četrtnsko	2 : 48						
Emisije zvočnega hrupa v zraku med fazo centrifugiranja (*) (dB(A) re 1 pW)	76		Razred emisij zvočnega hrupa v zraku (*) (faza centrifugiranja)	B				

Način pri izklopljenem stroju (W)	0.50	Način v mirovanju (W)	Ni na voljo
Zakasneni zagon (W) (če je smiselno)	4.00	Mirovanje med priklopom na napajanje (W) (če je smiselno)	Ni na voljo

Najkrajše trajanje jamstva, ki ga nudi dobavitelj ^(*):

Ta izdelek je zasnovan za sproščanje srebrovih ionov med fazo pranja.

Ne

Dodatne informacije:

Povezava na spletno mesto dobavitelja, kjer so informacije iz točke 9 Priloge II Uredbe Komisije (EU) 2019/2023 (1) ^(*):

^(*) za program Eco 40-60 (Eko 40-60 °C).

^(*) Spremembe teh točk ne veljajo kot pomembne za namene odstavka 4 člena 4 Uredbe (EU) 2017/1369.

^(*) Če zbirka podatkov o izdelku samodejno generira vsebino te celice, dobavitelj ne sme vnašati teh podatkov

OPOMBA

- Nastavitev programa za testiranje je v skladu z veljavnim standardom EN 60456 za pranje.
- Nastavitev programa za testiranje je v skladu z veljavnim standardom EN 50229 za pranje in sušenje.
- Pri uporabi testnih programov operite količino, ki je navedena, pri največjem številu vrtljajev centrifuge.
- Dejanski parametri bodo odvisni od načina uporabe gospodinjskega aparata in morda bodo drugačni od parametrov v zgoraj navedeni preglednici.
- Gospodinjski pralni stroj je opremljen s sistemom za upravljanje napajanja. Čas načina v mirovanju („left-on mode“) je krajši od 10 minut.
- Emisije hrupa med pranjem/centrifugiranjem za standardni cikel pranja pri največji napolnjenosti.

Opazke:

- 1 Razredi energijske učinkovitosti so ocenjeni od A (najvišja učinkovitost) do D (najnižja učinkovitost).
 - 2 Letna poraba energije za 220 standardnih pralnih ciklov ob uporabi standardnega programa pri 60°C in 40°C ob polnem ali delno polnem bobnu in uporabi načinov z nizko porabo energije. Dejanska poraba energije je odvisna od uporabe naprave.
 - 3 Letna poraba vode za 220 standardnih pralnih ciklov ob uporabi standardnega programa pri 60°C in 40°C ob polnem ali delno polnem bobnu. Dejanska poraba vode je odvisna od uporabe naprave.
 - 4 Razredi učinkovitost ožemanja so ocenjeni od G (najnižja učinkovitost) do A (najvišja učinkovitost).
 - 5 Standardni program pri 60°C in standardni program pri 40°C sta standardna pralna programa. Ta programa sta primerna za pranje normalno umazanega perila in sta z vidika kombinirane porabe energije in vode najučinkovitejša programa za pranje bombažnega perila. Dejanska temperatura vode se lahko razlikuje od navedene temperature cikla.
- Pri različnih temperaturah pranja uporabljajte ustrezna pralna sredstva, da dosežete najboljšo učinkovitost pranja in manjšo porabo vode in energije.

BEZBEDNOSNA UPUTSTVA

Radi sopstvene bezbednosti, pridržavajte se uputstava navedenih u ovom korisničkom uputstvu. Na taj način ćete rizik od požara, eksplozije ili strujnog udara svesti na minimum i sprečiti štetu po imovinu, kao i mogućnost povređivanja ili gubitak života.

Pojašnjenje značenja simbola:



UPOZORENJE!

Ova kombinacija simbola i signalne reči ukazuje na potencijalno opasnu situaciju koja, ukoliko se ne izbegne, za rezultat može imati smrt ili ozbiljne povrede.



OPREZ!

Ova kombinacija simbola i signalne reči ukazuje na potencijalno opasnu situaciju koja za rezultat može imati blage ili lakše povrede ili štetu po imovinu i životnu sredinu.



NAPOMENA

Ova kombinacija simbola i signalne reči ukazuje na potencijalno opasnu situaciju koja za rezultat može imati blage ili lakše povrede.



UPOZORENJE!

Strujni udar!

- Ukoliko je kabl za napajanje oštećen, njegovu zamenu mora da obavi proizvođač, njegov ovlašćeni servisier ili lica sa sličnim kvalifikacijama, kako bi se izbegla opasnost.
- Upotrebljavajte novi komplet creva dostavljen uz uređaj. Nemojte upotrebljavati stare komplete creva.
- Pre svakog održavanja, uređaj isključite iz struje.
- Nakon svake upotrebe, isključite mašinu iz struje i isključite vodu. Maksimalni ulazni pritisak vode u paskalima. Minimalni ulazni pritisak vode u paskalima.
- Radi sopstvene bezbednosti, utikač priključite na uzemljenu trolpnu utičnicu. Pažljivo proverite svoju utičnicu i uverite se da je uzemljena na adekvatan i pouzdan način.
- Uverite se da priključivanje uređaja koji koriste vodu i struju obavlja kvalifikovano tehničko lice u skladu sa uputstvima proizvođača i lokalnim propisima o bezbednosti.
- Pre čišćenja ili održavanja, iskopčajte utikač uređaja iz utičnice.
- Ne upotrebljavajte utičnice sa vrednošću nominalne struje koja je manja od vrednosti propisane za uređaj. Nikada ne iskopčavajte utikač iz utičnice vlažnim rukama.
- Ne zaboravite da dovod vode i napajanje isključite odmah po završetku procesa pranja garderobe.

Rizik po decu!

- EN zemlje: uređaj mogu da upotrebljavaju deca starosti od 8 ili više godina, kao i osobe sa umanjanim fizičko-senzornim ili mentalnim sposobnostima ili nedostatkom iskustva i znanja ukoliko su pod nadzorom ili su upućeni u bezbedno korišćenje uređaja i shvataju opasnosti koje njegova upotreba nosi. Deca ne treba da se igraju uređajem. Deca ne treba da obavljaju čišćenje i korisničko održavanje uređaja bez nadzora.
- Potrebno je nadgledati decu mlađu od 3 godine kako im se ne bi dozvolilo da se igraju uređajem.
- Životinje i deca se mogu uvući u mašinu. Pre svakog uključivanja, proverite unutrašnjost mašine.
- Potrebno je nadgledati decu kako im se ne bi dozvolilo da se igraju uređajem.
- Tokom rada, staklena vrata mogu biti izuzetno vrela. Držite decu i kućne ljubimce dalje od mašine kada je uključena. Uređaj nemojte držati u veoma vlažnim prostorijama ili u prostorijama sa eksplozivnim ili nagrizajućim gasom.
- Pre upotrebe uređaja, uklonite kompletnu ambalažu i transportne šrafove. U suprotnom, može doći do ozbiljnih oštećenja.
- Nakon postavljanja uređaja, utičnica mora da bude dostupna.

Rizik od eksplozije!

- Nemojte prati niti sušiti garderobu koja je prethodno bila čišćena, prana, potapana ili u kontaktu sa zapaljivim ili eksplozivnim supstancama (kao što su vosak, ulje, farba, benzin, odmašćivači, razređivači za hemijsko čišćenje, kerozin itd.). U suprotnom, možete izazvati požar ili eksploziju.
- Mašina za pranje i sušenje veša se ne sme upotrebljavati ukoliko je za čišćenje veša korišćena industrijska hemija.
- Izduvni vazduh se ne sme ispuštati u kanal namenjen za sprovođenje izduvnih gasova iz uređaja u kojima se sagoreva gas ili bilo koje drugo gorivo.
- Garderobu najpre temeljno ručno isperite.

! OPREZ!**Postavljanje proizvoda!**

- Ova mašina za pranje veša je namenjena isključivo za upotrebu u zatvorenom prostoru.
- Nije predviđeno da se upotrebljava kao ugradni uređaj.
- Otvori ne smeju biti blokirani tepihom.
- Mašinu za pranje veša ne stavljajte u kupatilo ili u veoma vlažne prostorije, kao ni u prostorije sa eksplozivnim ili nagrizajućim gasovima.
- Mašina za pranje veša koja ima samo jedan ulazni ventil može se povezati na dovod sa hladnom vodom. Proizvod koji ima dva ulazna ventila treba na pravilan način povezati na dovod vrele i hladne vode.
- Nakon postavljanja uređaja, utičnica mora da bude dostupna.
- Uređaj se ne sme postavljati tako da se nalazi iza vrata koja je moguće zaključati, kliznih vrata ili vrata sa šarkom pozicioniranom na suprotnoj strani u odnosu na šarku mašine za pranje i sušenje veša.
- Uređaj se ne sme postavljati na vlažnom mestu.
- Pre upotrebe uređaja, uklonite kompletnu ambalažu i transportne šrafove. U suprotnom, može doći do ozbiljnih oštećenja.

Rizik od oštećenja uređaja!

- Vaš proizvod je predviđen isključivo za upotrebu u domaćinstvu i napravljen je isključivo za materijale koji se mogu mašinski prati.
- Nemojte se penjati i sedeti na poklopcu mašine.
- Ne oslanjajte se na vrata mašine.
- Mere opreza prilikom prenošenja mašine:
 1. Potrebno je da kvalifikovano lice ponovo postavi transportne šrafove na mašinu.
 2. Potrebno je iz mašine ispustiti akumuliranu vodu.
 3. Pažljivo prenosite mašinu. Nikada nemojte podizati mašinu tako što ćete je držati za isturene delove.
 4. Vrata mašine se ne smeju upotrebljavati kao drška prilikom nošenja.
 5. Ruke se ne smeju stavljati u kadicu za ekstrakciju tekuće vode.
- Ne koristite prekomernu silu prilikom zatvaranja vrata. Ukoliko sa teškoćom zatvarate vrata, proverite da li je garderoba unutar uređaja dobro postavljena i raspoređena.
- Zabranjeno je prati tepihe.

Upotreba uređaja!

- Pre prvog pranja veša, proizvod treba uključiti da, praznog bubnja, prođe kroz sve faze kompletnog ciklusa.
- Zabranjena je upotreba zapaljivih i eksplozivnih ili toksičnih rastvarača. Benzin, alkohol i slični proizvodi se ne smeju upotrebljavati kao deterdženti. Koristite samo deterdžente za mašinsko pranje, a naročito one pogodne za bubanj.
- Uverite se da su svi džepovi na garderobi ispražnjeni. Oštri i kruti predmeti, poput novčića, broševa, eksera, šrafova, kamenčića itd., mogu da ozbiljno oštete mašinu.
- Pre nego što otvorite vrata, proverite da li je voda ispuštena iz bubnja. Ne otvarajte vrata ukoliko u bubnju možete videti vodu.
- Vodite računa da se ne opečete kada proizvod ispušta vrelu vodu.
- Nikada nemojte ručno dopunjavati uređaj vodom tokom pranja.
- Po završetku programa, sačekajte dva minuta pre nego što otvorite vrata.
- Ukoliko je zaista neophodno da u mašinu za sušenje veša stavite tkanine koje na sebi imaju biljno ulje ili ulje koje se upotrebljava za pripremu hrane, ili koje su bile u dodiru sa proizvodima za održavanje kose,

takve tkanine je neophodno najpre oprati u vreloj vodi sa više deterdženta. Na ovaj način će se smanjiti, ali ne i potpuno eliminisati, mogućnost nastanka opasnosti.

- Neophodno je obezbediti odgovarajuću ventilaciju kako bi se sprečilo vraćanje gasova nastalih u okviru uređaja koji sagorevaju druga goriva, što uključuje otvoreni plamen, nazad u prostoriju.
- Nemojte u uređaju sušiti komade veša koji nisu prethodno oprani.
- Pre sušenja u uređaju, potrebno je da se komadi zaprljani supstancama poput ulja koje se upotrebljava za pripremu hrane, acetona, alkohola, benzina, kerozina, sredstava za uklanjanje mrlja, terpentina, voska i sredstava za uklanjanje voska, operu u vreloj vodi sa više deterdženta.
- Komadi poput onih od penaste gume (lateks guma), kapica za tuširanje, vodoopornih tkanina, elemenata postavljenih gumom, kao i garderobe ili jastuka koji u sebi sadrže delove od penaste gume, ne smeju se sušiti u mašini.
- Omekšivače tkanine, ili slične proizvode, potrebno je koristiti kako je naznačeno u uputstvu za upotrebu omekšivača tkanine.
- Kod mašina čiji je poklopac moguće otvoriti u toku postupka ekstrakcije vode, potrebno je 15 ili više sekundi za potpuno zaustavljanje rada kadice za ekstrakciju vode.
- Završna faza ciklusa pranja i sušenja veša odvija se bez zagrevanja (ciklus hlađenja), čime se osigurava da komadi veša imaju onu temperaturu koja neće dovesti do njihovog oštećenja.
- Pre stavljanja u mašinu, iz džepova garderobe izvadite sve predmete, kao što su upaljači i šibice.
- UPOZORENJE: Nikada nemojte zaustavljati rad mašine za pranje i sušenje veša pre završetka ciklusa sušenja, sem ukoliko sve komade veša odmah ne izvadite iz uređaja i raširite, radi rasipanja toplote.

Pakovanje/Stari uređaj



Ova oznaka ukazuje da proizvod u EU ne treba odlagati zajedno sa drugim otpadom iz domaćinstva. Da biste sprečili potencijalnu štetu po životnu sredinu ili zdravlje ljudi koja nastaje nekontrolisanim odlaganjem otpada, odgovorno reciklirajte proizvod kako biste promovisali održivu ponovnu upotrebu materijalnih resursa. Za odlaganje upotrebljenog uređaja koristite sisteme za sabiranje otpada ili kontaktirajte maloprodajni objekat u kome ste proizvod kupili. Oni ovaj proizvod mogu preuzeti i reciklirati na način bezbedan po životnu okolinu.

POSTAVLJANJE

Opis proizvoda

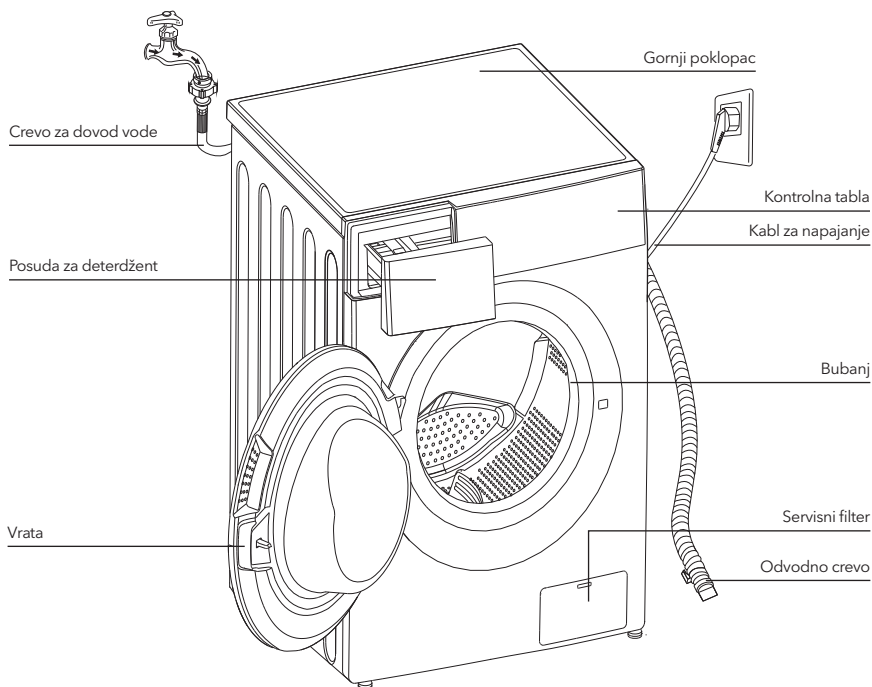

NAPOMENA

Slika proizvoda je data isključivo u ilustrativne svrhe. Za pravi izgled proizvoda, pogledajte uređaj koji ste kupili.

Dodatna oprema



Čep za transport



Crevo za dovod hladne vode



Crevo za dovod vrele vode (opciono)



Nosač odvodnog creva (opciono)



Korisničko uputstvo

Postavljanje

⚠ UPOZORENJE!

- Važno je da proizvod bude stabilan kako bi se sprečilo njegovo pomeranje tokom rada!
- Uverite se da proizvod nije postavljen preko kabla za napajanje.

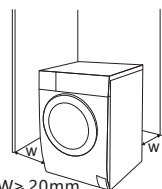

Pre postavljanja mašine, potrebno je da pronađete mesto sa sledećim karakteristikama:

1. Čvrsta, suva i ravna površina
2. Nije izloženo direktnim zracima sunca
3. U dovoljnoj meri je provetreno
4. Ima sobnu temperaturu iznad 0°C
5. Udaljeno je od izvora toplote, poput poput peći na uglj ili gas



Raspakivanje mašine za pranje veša

⚠ UPOZORENJE!

- Ambalaža (npr. folija, stiropor) može biti opasna za decu.
- Postoji rizik od gušenja! Kompletnu ambalažu držite na bezbednoj udaljenosti od dece.

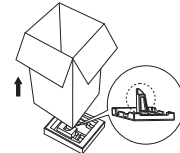

1. Uklonite kartonsku kutiju i delove od stiropora.
2. Podignite mašinu za pranje veša i skinite osnovu na kojoj se proizvod nalazi. Uverite se da je mali trougaoni deo od stiropora uklonjen zajedno sa osnovom. Ukoliko to nije slučaj, položite proizvod postrance, a zatim rukom skinite mali deo od stiropora sa dna proizvoda.
3. Uklonite selotejp kojim su pričvršćeni kabl za napajanje i odvodno crevo.
4. Izvadite dovodno crevo iz bubnja.

Uklanjanje transportnih šrafova

⚠ UPOZORENJE!

- Pre upotrebe proizvoda, morate ukloniti transportne šrafove koji se nalaze na zadnjoj strani proizvoda.
- Transportni šrafovi će Vam ponovo zatrebati ukoliko premeštate proizvod. Zbog toga se postarajte da ih sačuvate na sigurnom.

Za uklanjanje šrafova, pratite sledeće korake:

1. Popustite 4 šrafa ključem za navojne prstenove, a zatim ih skinite.
2. Zatvorite otvore čepovima za transport.
3. Sačuvajte transportne šrafove za buduću upotrebu.

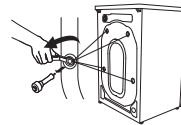

Levelisanje mašine za pranje veša

⚠ UPOZORENJE!

Navojni prstenovi za pričvršćivanje moraju na svim nožicama biti dobro pričvršćeni za kućište.

1. Proverite da li su nožice dobro pričvršćene za kućište. Ukoliko nisu, okretanjem ih vratite u njihov prvobitni položaj i pričvrstite navojnim prstenovima.
2. Popustite navojni prsten okretanjem nožice sve dok ona čvrsto ne prione na pod.
3. Podesite nožice i pričvrstite ih ključem za navojne prstenove, vodeći računa da mašina bude stabilna.

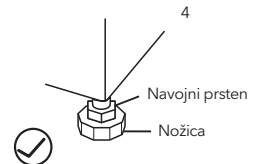
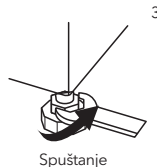
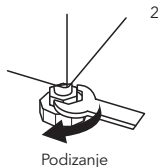
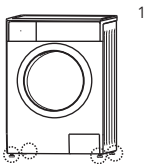

Povezivanje dovodnog creva za vodu

! UPOZORENJE!

- Da biste sprečili curenje ili oštećenja prouzrokovana vodom, pratite uputstva data u ovom poglavlju!
- Nemojte savijati, lomiti, prepravljati, niti seći dovodno crevo za vodu.
- Kod modela opremljenih ventilom za vrelu vodu, ovaj ventil povežite sa slavinom za vrelu vodu pomoću dovodnog creva za vrelu vodu. Potrošnja energije će se, kod određenih programa, automatski smanjiti.

Povežite dovodnu cev na ovde prikazan način. Dovodna cev se može povezati na dva načina.

1. Povezivanje obične slavine i dovodnog creva.

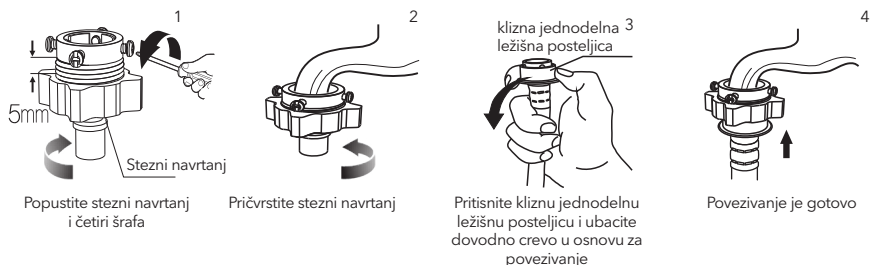

2. Povezivanje slavine sa navojem i dovodnog creva.



Povežite drugi kraj dovodne cevi na dovodni ventil, koji se nalazi na zadnjoj strani proizvoda, i cev dobro pričvrstite okretanjem u smeru kretanja kazaljke na satu.



Odvodno crevo

! UPOZORENJE!

- Nemojte savijati niti istezati odvodno crevo.
- Pravilno postavite odvodno crevo. U suprotnom, curenje vode može izazvati štetu.

Odvodno crevo se može povezati na dva načina:

1. Povežite ga sa slivnikom za vodu.

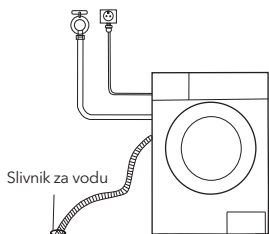

2. Povežite ga sa dodatnom odvodnom cevi slivnika za vodu.

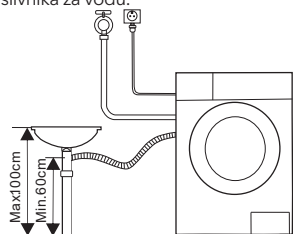

NAPOMENA

Ukoliko mašina ima nosač odvodnog creva, postavite ga na način prikazan na slici.

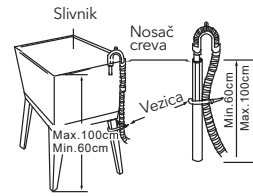
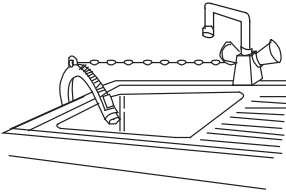
**UPOZORENJE!**

- Prilikom postavljanja odvodnog creva, pričvrstite ga kanapom na odgovarajući način.
- Ukoliko je odvodno crevo predugačko, nemojte ga gurati u mašinu za pranje veša, jer će praviti neuobičajenu buku.

RAD UREĐAJA

Brzi početak

OPREZ!

- Pre pranja veša, proverite da li je uređaj pravilno postavljen.
- Pre prvog pranja veša, mašinu za pranje veša treba uključiti da na sledeći način, praznog bubnja, prođe kroz sve faze kompletnog ciklusa:

KALIBRACIJA

Preporučuje se da veš mašinu kalibrišete kako bi Vas duže i bolje služila.

1. Ispraznite veš mašinu;
2. Povežite veš mašinu sa izvorom napajanja;
3. Uključite veš mašinu i istovremeno pritisnite tastere „Delay“ (Odloženi start) i „Speed“ (Brzina centrifugiranja) u trajanju od 10 sekundi, nakon čega će na ekranu biti prikazana poruka „t19“
4. Pritisnite taster ▷|| kako biste pokrenuli veš mašinu i sačekajte da se na ekranu prikaže poruka „****“

1. Pre pranja veša

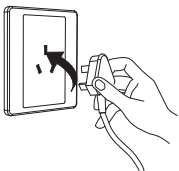

Priključite na struju



Pustite vodu

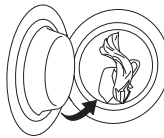

Napunite vešom

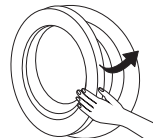

Zatvorite vrata

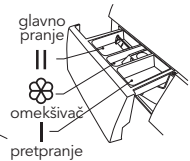

Dodajte deterdžent

NAPOMENA

Deterdžent se u pregradu I dodaje samo ako izaberete pretpranje kod mašina koje imaju ovu funkciju.

2. Pranje



Uključite

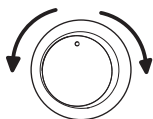

Izaberite program

Izaberite funkciju ili
ostavite podrazumevane
vrednosti

Započnite ciklus

NAPOMENA

- Ukoliko izaberete podrazumevane vrednosti, korak 3 se može preskočiti.
- Prikaz funkcionalnog tastera je dat isključivo u ilustrativne svrhe. Za njegov pravi izgled, pogledajte realni uređaj.

3. Nakon pranja

Začuće se zvuk alarma ili će na displeju biti prikazano „End“ (ciklus završen).

Pre svakog pranja

- Radni uslovi mašine trebalo bi da se kreću od (0 do 40)°C. Ukoliko uređaj upotrebljavate na temperaturama nižim od 0°C, može doći do oštećenja ulaznog ventila i odvodnog sistema. Ukoliko se nalazi u okruženju u kome je temperatura 0°C ili niža, mašinu je potrebno preneti u okruženje sa normalnom sobnom temperaturom kako biste pre upotrebe bili sigurni da u dovodnom crevu za vodu i odvodnom crevu nema zamrznute vode.
- Pre pranja, proverite etikete na vešu i pojašnjenja za upotrebu deterđenta. Za adekvatno mašinsko pranje, upotrebljavajte deterđente koji ne proizvode penu ili je proizvode u manjoj meri.



Proverite etiketu



Izvadite predmete iz džepova

Prevezite dugačke trake, zakopčajte
rajsfešuse ili dugmad

Manje komade veša stavite u jastučnicu

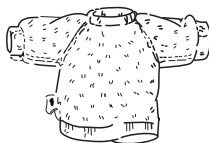
Izvmite garderobu koja se lako čeba na
naličje. Isto učinite i sa garderobom koja
ima duga vlakna.

Sortirajte veš prema teksturi

UPOZORENJE!

- Pranje jednog komada veša može lako dovesti do značajne neizbalansiranosti uređaja, zbog čega se može uključiti alarm. Stoga se preporučuje dodavanje još jednog ili dva komada veša, kako bi proces ispuštanja vode teкао glatko.
- Ne perite veš koji je prethodno bio u kontaktu sa kerozinom, benzinom, alkoholom i drugim zapaljivim materijalima.

Posuda za deterđent

- I Deterđent za pretpranje
- II Deterđent za glavno pranje
- ☼ Omekšivač

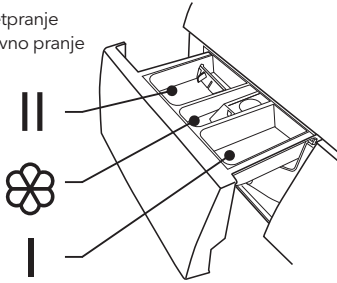

Izvucite posudu za deterđent

! CAUTION!

- Deterđent se u pregradu I dodaje samo ako izaberete pretpranje kod mašina koje imaju ovu funkciju.

Program	I	II	☼	Program	I	II	☼
Cotton (Pamuk)	<input type="radio"/>	<input checked="" type="radio"/>	<input type="radio"/>	Intensive (Intenzivno pranje)	<input type="radio"/>	<input checked="" type="radio"/>	<input type="radio"/>
Synthetic (Sintetika)	<input type="radio"/>	<input checked="" type="radio"/>	<input type="radio"/>	ECO 40-60	<input type="radio"/>	<input checked="" type="radio"/>	<input type="radio"/>
Baby Care (Održavanje bebi veša)	<input type="radio"/>	<input checked="" type="radio"/>	<input type="radio"/>	Delicate (Delikatan veš)	<input type="radio"/>	<input checked="" type="radio"/>	<input type="radio"/>
Jeans (Teksas)	<input type="radio"/>	<input checked="" type="radio"/>	<input type="radio"/>	Wool (Vuna)	<input type="radio"/>	<input checked="" type="radio"/>	<input type="radio"/>
Mix (Kombinovani veš)	<input type="radio"/>	<input checked="" type="radio"/>	<input type="radio"/>	Sport Wear (Sportski veš)	<input type="radio"/>	<input checked="" type="radio"/>	<input type="radio"/>
20°C	<input type="radio"/>	<input checked="" type="radio"/>	<input type="radio"/>	Rapid (Brzo pranje) 45'	<input type="radio"/>	<input checked="" type="radio"/>	<input type="radio"/>
Rinse & Spin (Ispiranje i centrifuga)	<input type="radio"/>	<input type="radio"/>	<input type="radio"/>	Quick (Brzo pranje) 15'	<input type="radio"/>	<input checked="" type="radio"/>	<input type="radio"/>
Spin Only (Samo centrifuga)	<input type="radio"/>	<input type="radio"/>	<input type="radio"/>				

Obavezno Opciono

☰ NAPOMENA

- Pre nego što zgrudvane ili spleljene deterđente ili dodatna sredstva sipate u pregradu za deterđent, savetuje se da ih razblažite u malo vode kako biste sprečili začepljenje ulaznog dela pregrade za deterđent i prelivanje vode prilikom njenog primanja.
- Izaberite tip deterđenta koji odgovara konkretnoj temperaturi pranja kako biste dobili najbolji učinak uz manju potrošnju vode i struje.

Kontrolna tabla

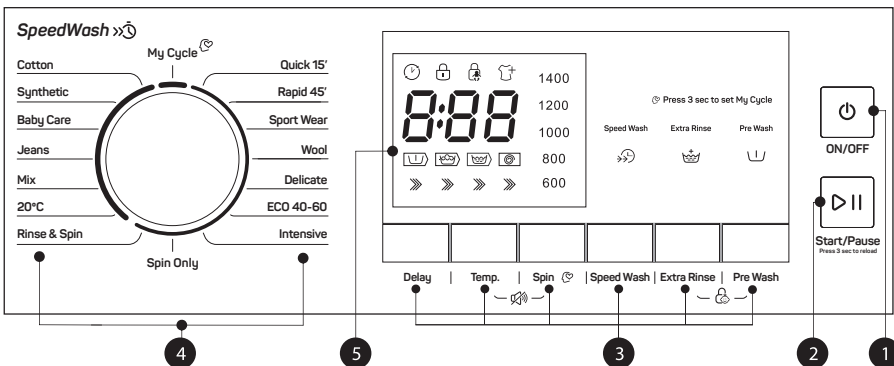

NAPOMENA

Slika je data isključivo u ilustrativne svrhe. Za pravi izgled proizvoda, pogledajte uređaj koji ste kupili.

1. Uključeno/Isključeno

Za uključivanje ili isključivanje proizvoda

2. Početak/Pauziranje

Pritisnite ovaj taster kako biste započeli ciklus pranja ili ga pauzirali.

3. Opcije

Omogućava Vam da izaberete dodatne funkcije, nakon čega će izabrana funkcija zasvetleti.

4. Programi

Raspoloživi zavisno od tipa veša.

5. Displej

Na displeju su prikazana podešavanja, procenjeno preostalo vreme trajanja ciklusa, opcije i statusne poruke Vaše mašine za pranje veša. Displej će raditi tokom celokupnog trajanja ciklusa.

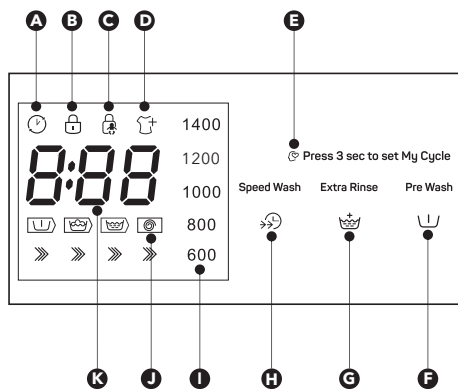

A Odlaganje	F Pretpranje
B Zaključavanje vrata	G Dodatno ispiranje
C Zaključavanje zbog bezbednosti dece	H Brzo pranje
D Dodatno punjenje	I Brzina centrifuge
E Moj ciklus	
J Faza ciklusa (Pretpranje - Pranje - Ispiranje - Centrifuga)	
K Trajanje ciklusa pranja 125 Greška E20	Početak odložen za 2h Kraj ciklusa End

Opcije

Delay

Odloženi početak

Podešavanje funkcije Delay (Odloženi početak):

1. Izaberite program
2. Pritisnite taster Delay (Odloženi početak) kako biste odabrali vreme (vreme odloženog početka iznosi 0-24 H.)
3. Da aktivirate rad funkcije odlaganja početka, pritisnite taster [Start/Pause] (Početak/Pauza)



Odabir programa



Podešavanje vremena



Početak

Otkazivanje funkcije Delay (Odloženi početak):

Pritisnite taster [Delay] (Odloženi početak) sve dok na displeju ne bude prikazano 0H. Ovo treba uraditi pre aktiviranja programa pranja. Ukoliko je program pranja već aktiviran, pritisnite taster [On/Off] (Uključivanje/Isključivanje) kako biste resetovali program.

OPREZ!

Ukoliko dođe do bilo kakvog prekida u snabdevanju električnom energijom u toku rada mašine, izabrani program ostaje zapisan u posebnoj memoriji, zbog čega će, nakon ponovnog uspostavljanja snabdevanja električnom energijom, mašina nastaviti da radi u datom programu.

**Pretpranje**

Opcija Pretpranje omogućava dodatno pranje pre glavnog pranja i pogodna je za spiranje prašine sa površine veša. Kada izaberete ovu opciju, potrebno je da u Pregradu (I) stavite deterdžent.

**Brzo pranje**

Ovom funkcijom možete skratiti trajanje ciklusa pranja.

**Dodatno ispiranje**

Kada izaberete ovu opciju, veš se još jednom ispira.

**Moj ciklus**

Za memorisanje često korišćenih programa.

Nakon što izaberete program i podesite opcije, zadržite pritisak na tasteru [Speed] (Brzina centrifugiranja) u trajanju od 3 sekunde pre početka ciklusa pranja. Podrazumevano podešavanje je Cotton (Pamuk).

**Dodatno punjenje**

Ovu operaciju je moguće izvesti u toku procesa pranja. Situacija u kojoj se bubanj još uvek okreće i kada je napunjen velikom količinom vode visoke temperature nije bezbedna i vrata se ne mogu na silu otvoriti. Za dodatno punjenje, zadržite pritisak na tasteru [Start/Pause] (Početak/Pauziranje) u trajanju od 3 sekunde i počnite da dodajete veš u toku trajanja programa. Pratite sledeće korake:

1. Sačekajte dok bubanj ne prestane da se okreće.
2. Opcija zaključavanja vrata će se deaktivirati.
3. Kada ubacite dodatni veš, zatvorite vrata i pritisnite taster [Start/Pause] (Početak/Pauziranje).



Zadržite pritisak na tasteru [Start/ Pause] (Početak/Pauziranje) u trajanju od 3 sek.



Dopunite uređaj vešom



Početak

**Zaključavanje zbog bezbednosti dece**

Kako bi se sprečilo da deca na neodgovarajući način rukuju proizvodom.

Extra Rinse

Pre Wash



Zadržite pritisak na tasterima [Extra Rinse] (Dodatno ispiranje) i [Pre Wash] (Pretpranje) u trajanju od 3 sekunde sve dok se ne oglasi zvučni signal.

**OPREZI!**

Nakon aktiviranja funkcije „Zaključavanje zbog bezbednosti dece“ i početka rada programa, indikator funkcije „Zaključavanje zbog bezbednosti dece“ će se uključiti, a na displeju će se na svakih 0,5 sekundi smenjivati oznaka CL (Zaključavanje zbog bezbednosti dece) i preostalo vreme. Pritiskom na neki drugi taster, indikator funkcije „Zaključavanje zbog bezbednosti dece“ će početi da treperi u trajanju od 3 sekunde. Po završetku programa pranja, oznake CL (Zaključavanje zbog bezbednosti dece) i END (Ciklus završen) će se smenjivati na svakih 0,5 sekundi u trajanju od 10 sekundi, a zatim će lampice funkcije „Zaključavanje zbog bezbednosti dece“ treperiti u trajanju od 3 sekunde.

- Funkciju „Zaključavanje zbog bezbednosti dece“ je moguće deaktivirati isključivo pritiskom i zadržavanjem pritiska na dva gorepomenuta tastera. Do deaktiviranja neće doći čak ni nakon što se prekine napajanje, isključujući uređaj ili završi program
- Aktiviranjem funkcije „Zaključavanje zbog bezbednosti dece“ zaključaće se svi tasteri sem tastera Power (Uključivanje/Isključivanje) i Child Lock (Zaključavanje zbog bezbednosti dece)
- Pre nego što odaberete program i pokrenete ciklus pranja, deaktivirajte funkciju „Zaključavanje zbog bezbednosti dece“

**Utišavanje zvučnog signala**

Odabir programa



Zadržite pritisak na tasterima [Temp.] (Temperatura) i [Spin] (Centrifuga) u trajanju od 3 sekunde, sve dok ne utišate zvučni signal.

Da biste aktivirali zvučni signal, ponovo pritisnite iste tastere i zadržite pritisak u trajanju od 3 sekunde. Ovo podešavanje će biti aktivirano do sledećeg resetovanja.

**OPREZ!**

Nakon što utišate zvučni signal, zvuci uređaja se više neće aktivirati.

Ostale funkcije

Temp.

Temp./Temperatura

Pritisnite ovaj taster kako biste regulisali temperaturu (Cold (Hladno), 20°C, 30°C, 40°C, 60°C, 90°C)

Spin

Broj obrtaja

Pritisnite ovaj taster kako biste promenili broj obrtaja.
0-600-800-1000-1200-1400

Program	Podrazumevana brzina centrifugiranja (rpm)
Cotton (Pamuk)	1400
Synthetic (Sintetika)	1200
Baby Care (Održavanje bebi veša)	800
Jeans (Teksas)	1000
Mix (Kombinovani veš)	800
20°C	1000
Rinse & Spin (Ispiranje i centrifuga)	1000
Spin Only (Samo centrifuga)	1000

Program	Podrazumevana brzina centrifugiranja (rpm)
Intensive (Intenzivno pranje)	800
ECO 40-60	1400
Delicate (Delikatan veš)	600
Wool (Vuna)	600
Sport Wear (Sportski veš)	800
Rapid (Brzo pranje) 45'	800
Quick (Brzo pranje) 15'	800

Programi

Dostupni su različiti programi, zavisno od tipa veša.

Programs	
Cotton (Pamuk)	Za izdržljiv tekstil i tekstil otporan na toplotu, napravljen od pamuka ili lana.
Synthetic (Sintetika)	Za pranje sintetičkog veša, na primer majica, kaputa, veša od kombinovanih materijala. Prilikom pranja pletenog veša, smanjite količinu deterdženta zbog njegovog labavog tkanja i lakog formiranja pene.
Baby Care (Održavanje bebi veša)	Za pranje bebi odeće. Bebi odeću može učiniti čistijom, a postupak ispiranja učinkovitijim u cilju zaštite kože beba.
Jeans (Teksas)	Posebno za teksas.
Mix (Kombinovani veš)	Za kombinovani veš koji se sastoji od tekstila napravljenog od pamuka i sintetike.
20°C	Pranje na podrazumevanih 20°, moguć odabir hladne vode.
Rinse&Spin (Ispiranje i centrifuga)	Dodatno ispiranje sa centrifugiranjem
Spin Only (Samo centrifuga)	Dodatno centrifugiranje uz podesivi broj obrtaja.
Intensive (Intenzivno pranje)	Period trajanja ciklusa pranja je produžen radi postizanja boljih efekata pranja.
ECO 40-60	Ovaj program je dizajniran posebno za pranje prošivenih jakni. Podrazumevana temperatura iznosi 40°C, ne odabira se, pogodno za pranje veša na temperaturama od oko 40°C - 60°C.
Delicate (Delikatan veš)	Za delikatan materijale koji se mogu prati, npr. svileni, satenski, sintetički ili veš od kombinovanih materijala.
Wool (Vuna)	Za vuneni veš ili materijale bogate vunom koji se mogu prati ručno ili mašinski. Posebno blag program za pranje, kojim se sprečava skupljanje veša. Ima duže pauze u toku ciklusa (veš miruje u tečnosti za pranje).
Sport Wear (Sportski veš)	Za pranje aktivnog veša.
Rapid (Brzo pranje) 45'	Ovaj program je pogodan za pranje garderobe koja nije mnogo zaprljana, pri čemu više štedi energiju i sam veš.
Quick (Brzo pranje) 15'	Izuzetno kratak program, pogodan za pranje malih količina blago zaprljanog veša.

Tabela programa za pranje

Program	Težina veša (kg)	Temp. (°C) (Podrazumevano)	Podrazumevano vreme
Cotton (Pamuk)	8.0	40	3:39
Synthetic (Sintetika)	4.0	40	3:17
Baby Care (Održavanje bebi veša)	8.0	60	1:42
Jeans (Teksas)	8.0	30	1:35
Mix (Kombinovani veš)	8.0	40	1:20
20°C	8.0	20	1:01
Rinse & Spin (Ispiranje i centrifuga)	8.0	-	0:20
Spin Only (Samo centrifuga)	8.0	-	0:12
Intensive (Intenzivno pranje)	8.0	40	3:48
ECO 40-60	8.0	-	3:32
Delicate (Delikatan veš)	8.0	30	0:50
Wool (Vuna)	2.0	40	1:07
Sport Wear (Sportski veš)	8.0	20	0:45
Rapid (Brzo pranje) 45'	2.0	40	0:45
Quick (Brzo pranje) 15'	2.0	Cold	0:15

- Prema Uredbi (EU) 1061/2010,
Klasa energetske efikasnosti u EU je: A+++
Program za testiranje energetske efikasnosti: Intensive (Intenzivno pranje) 60/40°C; Brzina centrifugiranja: Maksimalna brzina;
Ostali parametri podešeni na podrazumevano.
Polovina težine veša za model od 8,0 kg: 4,0 kg.
- Prema Uredbi (EU) 2019/2023,
Klasa energetske efikasnosti u EU je: B
Program za testiranje energetske efikasnosti: ECO 40-60. Ostali parametri podešeni na podrazumevano.
Polovina težine veša za model od 8,0 kg: 4,0 kg.
Četvrtina težine veša za model od 8,0 kg: 2,0 kg.

**NAPOMENA**

Parametri navedeni u ovoj tabeli dati su samo kao obaveštenje korisnicima. Realni parametri se mogu razlikovati od parametara prikazanih u tabeli iznad.

ODRŽAVANJE

Čišćenje i održavanje



UPOZORENJE!

Pre nego što započnete sa održavanjem, izvucite mašinu iz utičnice i zavrnite slavinu.

Čišćenje kućišta

Pravilnim održavanjem, možete produžiti životni vek mašini za pranje veša. Po potrebi, njene površine se mogu čistiti razblaženim, neabrazivnim i neutralnim deterdžentom. Ukoliko dođe do preliivanja vode, odmah obrišite vlažnom krpom. Izbegavajte kontakt sa oštrim predmetima.

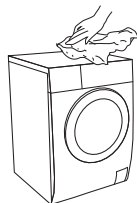

NAPOMENA

Zabranjena je upotreba mravlje kiseline i rastvarača na bazi razblažene mravlje kiseline ili sličnih proizvoda, kao što su alkohol, rastvarači ili hemijski proizvodi itd.

Čišćenje bubnja

Rđu koju metalni predmeti stvore unutar bubnja trebalo bi odmah ukloniti pomoću deterdženata bez hlora. Nikada ne koristite čeličnu vunu.



NAPOMENA

Ne stavljajte veš u mašinu za pranje veša tokom ciklusa čišćenja bubnja.

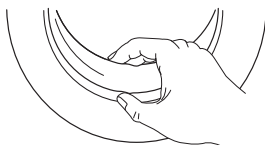

Čišćenje zaptivne gume i stakla na vratima

Posle svakog pranja, obrišite staklo i zaptivnu gumu kako biste uklonili fina vlakna i mrlje. Naslage finih vlakana mogu da dovedu do curenja. Posle svakog pranja, uklonite novčiće, dugmad i druge predmete koji se mogu naći u zaptivnoj gumi.

Čišćenje ulaznog filtera



NAPOMENA

Ukoliko ima manje vode, mora se očistiti ulazni filter.

Pranje filtera na slavini

1. Zvrnite slavinu.
2. Skinite dovodno crevo za vodu sa slavine.
3. Očistite filter.
4. Ponovo postavite dovodno crevo za vodu.

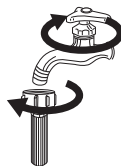

Pranje filtera u mašini za pranje veša:

1. Odšrafite dovodnu cev sa zadnjeg dela mašine.
2. Izvucite filter pomoću dugih klešta i ponovo ga postavite nakon pranja.
3. Za čišćenje filtera koristite četku.
4. Ponovo povežite dovodnu cev.

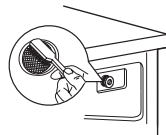

NAPOMENA

- Ukoliko ga nije moguće očistiti četkom, filter možete izvući i zasebno ga oprati;
- Ponovo postavite sve elemente i odvrnite slavinu.

Čišćenje posude za deterdžent

1. Pritisnite ka dole deo posude sa nacrtanom strelicom, koji se nalazi na poklopcu za omekšivač, u fioci posude.
2. Podignite štipaljku i izvadite poklopac dela za omekšivač, a zatim sve žljebove operite vodom.
3. Ponovo postavite poklopac dela za omekšivač i guranjem postavite fioku na njeno mesto.

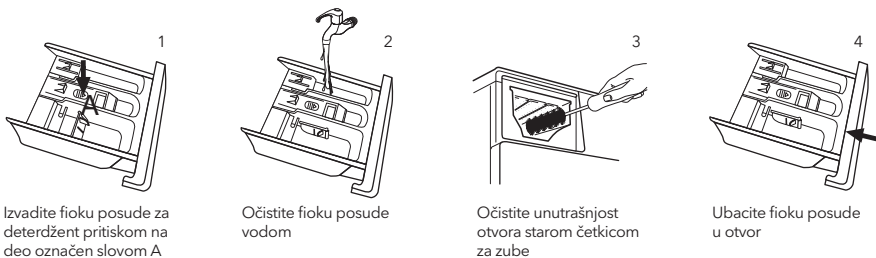

1 Izvadite fioku posude za deterdžent pritiskom na deo označen slovom A

2 Očistite fioku posude vodom

3 Očistite unutrašnjost otvora starom četkicom za zube

4 Ubacite fioku posude u otvor

NAPOMENA

Za čišćenje mašine ne upotrebljavajte alkohol, rastvarače ili hemijske proizvode.

Čišćenje filtera odvodne pumpe

UPOZORENJE!

- Čuvajte se vrele vode!
- Ostavite rastvor deterdženta da se ohladi.
- Pre održavanja, isključite mašinu iz struje kako biste izbegli strujni udar.
- Filter odvodne pumpe može da nakon pranja zadrži konce i strana tela malih dimenzija.
- Povremeno očistite filter kako biste osigurali normalan rad mašine za pranje veša.

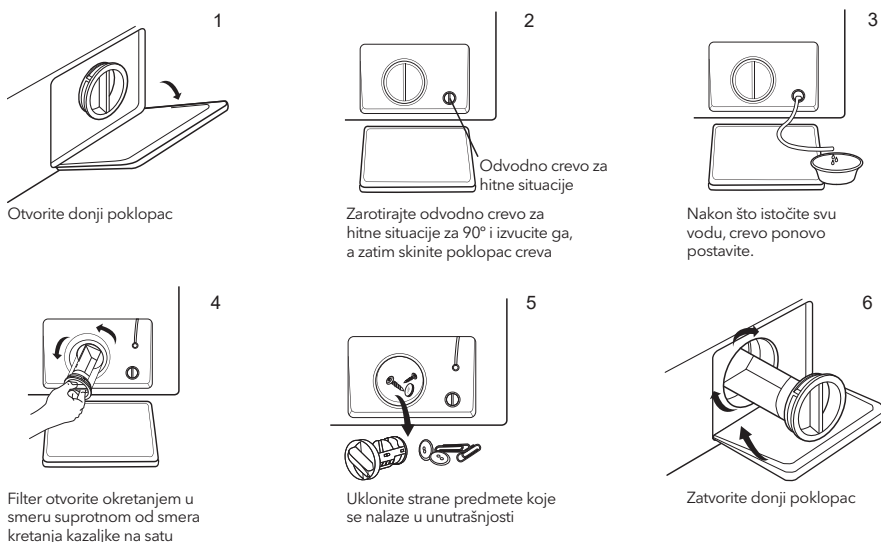

1 Otvorite donji poklopac

2 Odvodno crevo za hitne situacije

Zarotirajte odvodno crevo za hitne situacije za 90° i izvucite ga, a zatim skinite poklopac creva

3 Nakon što istočite svu vodu, crevo ponovo postavite.

4 Filter otvorite okretanjem u smeru suprotnom od smeru kretanja kazaljke na satu

5 Uklonite strane predmete koje se nalaze u unutrašnjosti

6 Zatvorite donji poklopac

OPREZ!

- Uverite se da su poklopac ventila i odvodno crevo za hitne situacije postavljeni na odgovarajući način. Zaptivka na poklopcu treba da bude u ravni sa zaptivkom na otvoru. U suprotnom može doći do curenja vode.
- Neke mašine nemaju odvodno crevo za hitne situacije, pa se koraci 2 i 3 izostavljaju. Da biste istočili vodu u posudu, direktno zarotirajte donji poklopac.

- Prilikom upotrebe uređaja, a zavisno od izabranog programa, pumpa može sadržati vrelu vodu. Nikada nemojte skidati poklopac pumpe u toku ciklusa pranja. Uvek sačekajte da uređaj završi ciklus pranja i da se isprazni. Prilikom ponovnog postavljanja poklopcu, proverite da li je dobro pričvršćen.

OTKLANJANJE KVAROVA

Uređaj ne započinje ciklus ili prestaje da radi usred pranja.

Najpre pokušajte da pronađete rešenje za svoj problem. Ukoliko ne uspete, kontaktirajte servisni centar.

Opis	Razlog	Rešenje
Mašina za pranje veša ne može da počne sa radom	Vrata nisu dobro zatvorena	Ponovo pokrenite mašinu nakon zatvaranja vrata Proverite da li se veš zaglavio
Vrata ne mogu da se otvore	Aktivirana je opcija zaštite	Isključite proizvod iz struje i ponovo ga pokrenite
Curenje vode	Dovodna cev ili odvodno crevo nije dobro pričvršćeno	Proverite i pričvrstite cevi za vodu Očistite odvodno crevo
Ostaci deterdženta u posudi	Deterdžent je vlažan ili zgrudvan	Očistite i obrišite posudu za deterdžent
Indikator ili displej se ne uključuje	Isključite uređaj iz struje Postoji problem sa povezivanjem u programatoru ili u nekom drugom delu opreme	Proverite da li je došlo do nestanka struje i da li je utikač dobro povezan sa utičnicom
Neuobičajena buka		Proverite da li su šrafovi za pričvršćivanje uklonjeni Proverite da li je uređaj postavljen na čvrstoj i ravnoj podlozi

Opis	Razlog	Rešenje
E30	Vrata nisu dobro zatvorena	Ponovo pokrenite mašinu nakon zatvaranja vrata Proverite da li se veš zaglavio
E10	Problem sa dovodom vode prilikom pranja	Proverite da li je pritisak vode preterano nizak Ispravite cev za vodu Proverite da li je filter na ulaznom ventilu zapušen
E21	Predugo ispuštanje vode	Proverite da li je odvodno crevo zapušeno
E12	Prelivanje vode	Ponovo pokrenite mašinu za pranje
EXX	Ostalo	Molimo Vas da najpre ponovo pokušate da pokrenete mašinu. Ako problem nastavi da se javlja, pozovite servis



Nakon provere, aktivirajte uređaj. Ukoliko se problem ponovi ili na displeju ponovo budu prikazane druge šifre za alarm, kontaktirajte servis.

Tehničke specifikacije

Napajanje	220-240V~,50Hz
MAKS. dozvoljena struja	10A
Standardni pritisak vode	0.05MPa~1MPa
Kapacitet pranja	8.0kg
Dimenzije (ŠxDxV mm)	595x565x850
Neto težina	68kg
Nominalna snaga	2000W

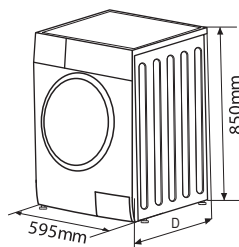

Karakteristike proizvoda

Karakteristike proizvoda prema Uredbi (EU) 1061/2010

Zaštitni znak	
Identifikacioni kod modela	WF81493M
Nominalni kapacitet u kg pamučnog veša	8
Klasa energetske efikasnosti na skali od A+++ (najefikasnije) do D (najmanje efikasno)	A+++
Godišnja potrošnja energije iznosi 175 kWh, na osnovu 220 standardnih ciklusa pranja u programima „Intenzivno pranje“ (Intensive) na 60°C i 40°C, sa potpuno i delimično opterećenim bubnjem i pri potrošnji u režimima sa malim utroškom energije. Realna potrošnja energije zavisiće od načina na koji se uređaj upotrebljava.	
Potrošnja energije pri programu „Intenzivno pranje“ (Intensive) na 60°C, sa potpuno opterećenim bubnjem	0.82kwh
Potrošnja energije pri programu „Intenzivno pranje“ (Intensive) na 60°C, sa delimično opterećenim bubnjem	0.75kwh
Potrošnja energije pri programu „Intenzivno pranje“ (Intensive) na 40°C, sa delimično opterećenim bubnjem	0.73kwh
Izmerena potrošnja struje u režimu „Isključeno“ (Off)	0.50W
Izmerena potrošnja struje u režimu „Ostavljeno uključeno“ (Left-on)	1.00W
Godišnja potrošnja vode iznosi 11000 litara, na osnovu 220 standardnih ciklusa pranja u programima „Intenzivno pranje“ (Intensive) na 60°C i 40°C, sa potpuno i delimično opterećenim bubnjem. Realna potrošnja vode zavisiće od načina na koji se uređaj upotrebljava.	
Klasa efikasnosti sušenja nosi oznaku B na skali od G (najmanje efikasno) do A (najefikasnije)	
Maksimalna brzina centrifugiranja	1400
Preostali sadržaj vlage	53%
Program „Intenzivno pranje“ (Intensive) na 60°C i „Intenzivno pranje“ (Intensive) na 40°C predstavljaju standardne programe pranja na koje se odnose podaci navedeni na nalepicama i u okviru karakteristika proizvoda. Ovi programi su pogodni za pranje normalno zaprljanog pamučnog veša i predstavljaju najefikasnije programe u smislu kombinovanog utroška energije i vode.	
Trajanje programa „Intenzivno pranje“ (Intensive) na 60°C, sa potpuno opterećenim bubnjem	280min

Trajanje programa „Intenzivno pranje“ (Intensive) na 60°C, sa bubnjem opterećenim do polovine kapaciteta	270min
Trajanje programa „Intenzivno pranje“ (Intensive) na 40°C, sa bubnjem opterećenim do polovine kapaciteta	270min
Period rada u režimu „Ostavljeno uključeno“ (Left-on)	-
Emitovanje buke koja se prenosi vazduhom tokom faze pranja veša	57dB
Emitovanje buke koja se prenosi vazduhom tokom faze centrifugiranja veša	79dB
Ugradna veš mašina	Ne

Program za testiranje energetske efikasnosti: „Intenzivno pranje“ (Intensive) na 60/40; Brzina centrifugiranja: Maksimalna brzina; Ostali parametri podešeni na podrazumevano.

Naziv ili zaštitni znak dobavljača:

Adresa dobavljača (*):

Identifikacioni kod modela: WF81493M

Opšti parametri proizvoda:

Parametar	Vrednost		Parametar	Vrednost	
Nominalni kapacitet (*) (kg)	8.0		Dimenzije u cm	Visina	85
				Širina	60
				Dubina	57
EEI _w (*)	60.0		Klasa energetske efikasnosti (*)	B	
Indeks efikasnosti pranja (*)	1.04		Efektivnost ispiranja (g/kg) (*)	5.0	
Potrošnja energije izražena u kWh po ciklusu pranja, zasnovana na programu eco 40-60. Realna potrošnja energije zavisiće od načina na koji se uređaj upotrebljava.	0.545		Potrošnja vode izražena u litrima po ciklusu pranja, zasnovana na programu eco 40-60. Realna potrošnja vode zavisiće od načina na koji se uređaj upotrebljava i od stepena tvrdoće vode.	48	
Maksimalna temperatura unutar tretirane tkanine (*) (°C)	Nominalni kapacitet	34	Preostali sadržaj vlage (*) (%)	Nominalni kapacitet	53
	Polovina	29		Polovina	53
	Četvrtina	21		Četvrtina	53
Brzina centrifugiranja (*) (rpm)	Nominalni kapacitet	1400	Klasa efikasnosti sušenja (*)	B	
	Polovina	1400			
	Četvrtina	1400			
Trajanje programa (*) (č:min)	Nominalni kapacitet	3 : 38	Tip	samostojeća	
	Polovina	2 : 48			
	Četvrtina	2 : 48			

Emitovanje buke koja se prenosi vazduhom tokom faze centrifugiranja veša ^(a) (dB(A) re 1 pW)	76	Klasa emitovane buke koja se prenosi vazduhom ^(a) (faza centrifugiranja)	B
Režim „Isključeno“ (Off) (W)	0.50	Režim pripravnosti (Standby) (W)	N/A
Odloženi start (W) (ukoliko je primenjivo)	4.00	Mrežna pripravnost (W) (ukoliko je primenjivo)	N/A

Minimalno trajanje garancije ponuđeno od strane dobavljača ^(b):

Ovaj proizvod je dizajniran tako da tokom ciklusa pranja otpušta jone srebra	Ne
--	----

Dodatne informacije:

Link koji vodi ka veb sajtu dobavljača, a na kome su dostupne informacije navedene pod tačkom 9 Aneksa II Uredbe (EU) 2019/2023 (1) ^(c) Komisije:

^(a) za program eco 40-60.

^(b) izmene u okviru ovih stavki se neće smatrati relevantnim za svrhe stava 4 Člana 4 Uredbe (EU) 2017/1369.

^(c) ukoliko se u okviru baze podataka o proizvodu automatski generiše kompletan sadržaj ovog polja, dobavljač neće uneti pomenute podatke.

NAPOMENA

- Podešavanje programa za testiranje u skladu sa važećim standardom EN60456 za pranje veša.
- Podešavanje programa za testiranje u skladu sa važećim standardom EN50229 za pranje i sušenje veša.
- Prilikom korišćenja test programa, navedenu težinu veša perite pri maksimalnoj brzini centrifugiranja.
- Realni parametri će zavisići od načina upotrebe uređaja i mogu se razlikovati od parametara navedenih u prethodnoj tabeli.
- Mašina za pranje veša u domaćinstvu je opremljena moćnim sistemom za upravljanje. Režim „Ostavljeno uključeno“ (Left-on) traje manje od 10 minuta.
- Emitovanje buke u toku pranja/centrifugiranja veša za standardni ciklus pranja, sa potpuno opterećenim bubnjem.

Primerbe:

- 1 Klasa energetske efikasnosti se kreće od A (najviša efikasnost) do D (najniža efikasnost).
- 2 Potrošnja energije na godišnjem nivou, na osnovu 220 standardnih ciklusa pranja u standardnom programu na 60°C i 40°C, sa potpuno i delimično opterećenim bubnjem, i pri potrošnji u režimima sa malim utroškom energije. Realna potrošnja energije zavisiće od načina na koji se uređaj upotrebljava.
- 3 Potrošnja vode na godišnjem nivou, na osnovu 220 standardnih ciklusa pranja u standardnom programu na 60°C i 40°C, sa potpuno i delimično opterećenim bubnjem. Realna potrošnja vode zavisiće od načina na koji se uređaj upotrebljava.
- 4 Klasa efikasnosti sušenja centrifugiranjem se kreće od G (najmanje efikasna) do A (najefikasnija).
- 5 Standardni program na 60°C i standardni program na 40°C predstavljaju standardne programe pranja. Ovi programi su pogodni za pranje normalno zaprljanog pamučnog veša i predstavljaju najefikasnije programe u smislu kombinovanog utroška energije i vode pri pranju pomenutog tipa pamučnog veša. Realna temperatura vode može se razlikovati od navedene temperature za dati ciklus pranja. Za najbolji učinak prilikom pranja, sa manjom potrošnjom vode i energije, izaberite odgovarajući tip deterđenta za datu temperaturu pranja.

TESLA

tesla.info