



MODEL: RS650

Használati utasítás

- Ezek az utasítások erre a készülékre vonatkoznak. Az utasítások fontos információkat tartalmaznak a készülék használatáról.
- A készülék használata előtt fontos elolvasni az egész használati utasítást, különös tekintettel a biztonsági utasításokra. Ezen utasítások be nem tartása súlyos sérülésekhez vezethet, vagy károsíthatja a készüléket.
- Ezek az utasítások az Európai Unióra érvényes szabványokon és előírásokon alapulnak.
- Ha ezt a készüléket külföldön használja, tartsa be az adott ország előírásait és szabványait.
- Őrizze meg ezeket az utasításokat későbbi felhasználás céljából. Ha ezt a készüléket harmadik személyeknek adja át, akkor ezt a kézikönyvet is adja oda.

Figyelmeztető magyarázat

A következő figyelmeztető szimbólumokat ezen utasításokban vagy a készüléken találja:



FIGYELEM!

Ez a figyelmeztető szimbólum, esetleges kockázat fennállását jelzi, ha nem kerül el, anyagi kárhoz, halálhoz vagy más súlyos sérüléshez vezethet.



JEGYZET!

Ez a szimbólum hasznos információkat nyújt a készülék használatáról.



FIGYELEM!

A gyártó nem vállal felelősséget a készülék helytelen használatából, karbantartásából vagy cseréjéből eredő károkért, alkatrészek cseréje vagy átalakítás céljából. Csak hivatalos szervizügynök végezhet módosításokat ezen a készüléken.



FIGYELEM!







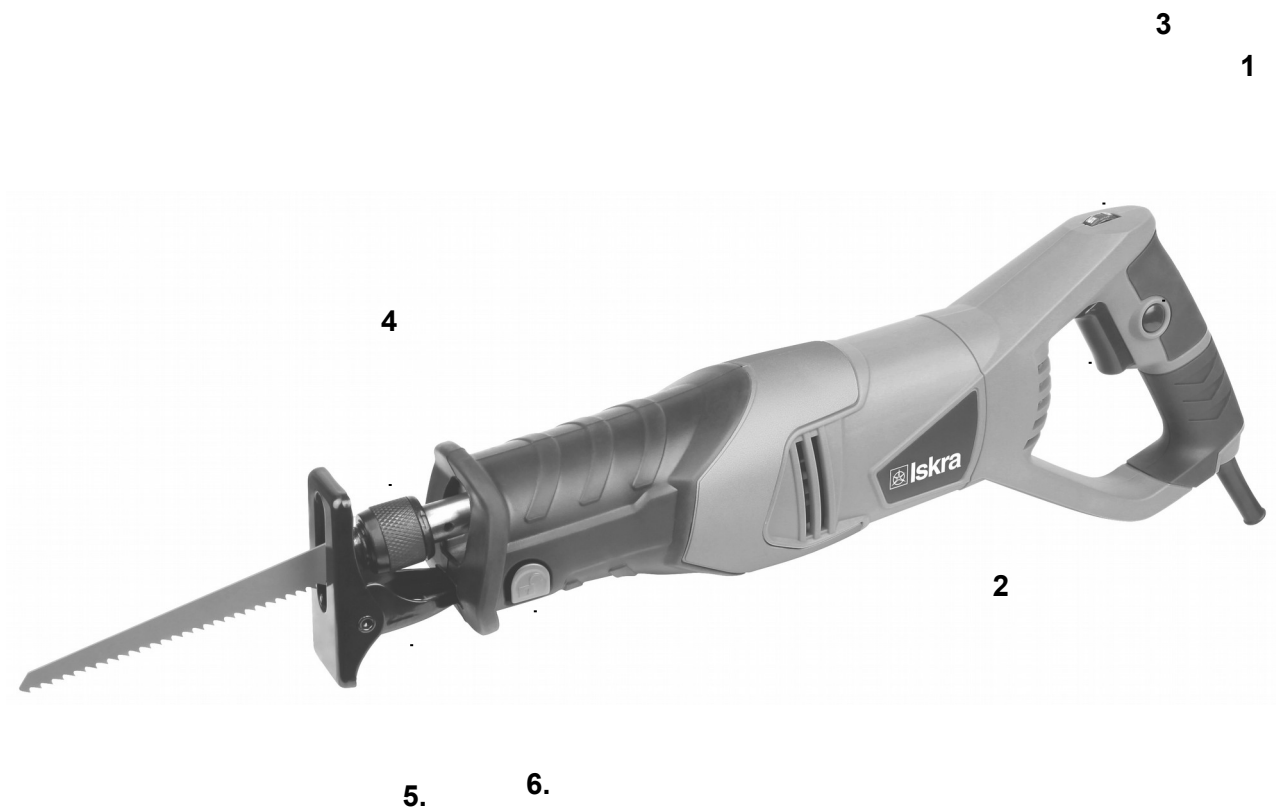





A kézikönyvben leírt utasítások és figyelmeztetések be nem tartása áramütést, tüzet és / vagy súlyos sérüléseket okozhat. A készülék használatakor, a fém alkatrészek érintkezhetnek rejtett elektromos vezetőkkel vagy akár saját elektromos kábelével is (ha van), ezáltal mindig fogja a készüléket műanyag szigetelőfogantyújánál fogva.

AZ ESZKÖZ ÉS A KAPCSOLÓK FŐ ELEMEI**Szerszám alkatrészek:**

1. Zár gomb
2. Be / ki gomb
3. Forgógomb a sebesség beállításához
4. Chuck
5. Védő
6. Gomb a vágás hosszának beállításához

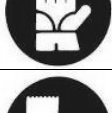

A SZIMBÓLUMOK MAGYARÁZATA

	FIGYELEM! Olvassa el és vegye figyelembe az összes biztonsági eljárást, utasítást és figyelmeztetést. Fordítson különös figyelmet az ezzel a szimbólummal jelölt utasításokra.
	A termék megfelel a vonatkozó EK irányelveknek.
	Gondosan olvassa el, tartsa be és tartsa szem előtt a kézikönyv utasításait.
	Megfelelő kategóriát jelző zimbólum.
	Magasfeszültség! Áramütés veszélye.
n0	RPM (fordulat / perc)
~	AC feszültség
	A szemvédő felszerelés kötelező használata fennáll (mindig viseljen védőszemüveget).
	Hallásvédő eszközök (füldugók, hangtompítók) kötelező használata fennáll.
	Címke az elektromos és elektronikus berendezések külön gyűjtésére.
	A légzőszervek védelmére szolgáló egyéni védőeszközök kötelező használata fennáll.
	FIGYELEM! Égési veszély.
	Kötelező védőkesztyű használata fennáll.
	Biztonsági cipő kötelező használata fennáll.

**FIGYELEM! NAGYON FONTOS**

Ne terhelje túl a szerszámot. A túlterhelés és a motor ismételt elzáródása károsíthatja a szerszámot. Ez csökkenti az eszköz élettartamát.

**FIGYELEM! NAGYON FONTOS**

A szerszám nem robbanásveszélyes környezetben való működésre szolgál!

ÁLTALÁNOS BIZTONSÁGI UTASÍTÁSOK**FIGYELEM! NAGYON FONTOS**

Olvassa el a használati kézikönyvben leírt összes biztonsági figyelmeztetést és utasítást.

A biztonsági előírások be nem tartása emberek és állatok áramütésnek, tűznek és súlyos következményeknek való kitettségéhez vezethet.

Őrizze meg ezt a használati utasítást későbbi felhasználás céljából, egyidejűleg különös figyelemmel a biztonsági utasítások és figyelmeztetések részre (beleértve a szerszámon találhatóakat is).

A biztonsági utasításokban használt „elektromos szerszám” kifejezés egyaránt vonatkozik az elektromos hálózatról táplált elektromos szerszámokra (elektromos kábellel), valamint az újratölthető akkumulátorokból táplált elektromos eszközökre (elektromos kábel nélkül).

- Tartsa tisztán és jól megvilágítva a munkaterületet.** A rendetlen és megvilágítatlan munkaterületek és a padok sérüléseket okoznak.
- Ne használja a szerszámot robbanásveszélyes anyagok, például gyúlékony folyadékok vagy gázok közelében.** A szerszám működése során keletkező szikrák, párolgás/gőz vagy por meggyulladását okozhatják.
- Tartsa távol a gyermekeket és más harmadik személyeket.** Bármely figyelemelterelés elveszítheti az irányítást a munkavégzés folyamán.

- A szerszámdugónak meg kell felelnie az elektromos hálózati csatlakozónak** (ha a szerszám rendelkezik hálózati kábellel). **Soha, semmilyen körülmények között és semmilyen okból ne alakítsa át és ne dolgozza fel a csatlakozódugókat. Ne használjon adaptert földelt készülékekhez.** A szabványosított és eredeti csatlakozók és aljzatok csökkentik az áramütés veszélyét.

- b) **Kerülje a földelt felületekkel, például csövekkel, radiátorokkal, kályhával vagy hűtőkkel való érintkezést.** Ha teste megalapozott, az áramütés veszélye erősen megnő.
- c) **Ne tegye ki a töltőt esőnek vagy hónak.** Ha víz kerül a szerszámba, az erősen megnöveli az áramütés veszélyét.
- d) **Óvatosan kezelje a tápkábelt. Győződjön meg arról, hogy a zsinór úgy van-e elhelyezve, hogy ne lépjen rá, ne gabalyodjon bele, vagy más módon ne érje sérülés, egyidejűleg ne idézzen más komoly következkényt vagy stresszállapotot.** Soha ne használja a vezeték hordozásához, húzásához vagy hasonló munka elvégzéséhez. Soha ne tegye ki a vezeték hőnek, olajnak, éles széléknek vagy mozgó tárgyakkal. A sérült vagy csomózott vezeték növeli az áramütés lehetőségét.
- e) **Ha külterületen dolgozik, használjon megfelelő külterületre gyártott hosszabbítót.** Megfelelő hosszabbító használatával csökkenti az áramütés veszélye.
- f) **Abban az esetben, ha a munkavégzést nedves környezetben végzi és ez elkerülhetetlen, akkor csakis olyan feszültségű hálózatot használjon, amelyet differenciálfeszültség-kapcsolókkal - FID (RCD) biztosítottak.** A FID kapcsolók használata csökkenti az áramütés veszélyét.

- a) **A szerszám használatakor nagyon óvatosnak kell lennie. Legyen tisztában azzal, hogy csinál, és azt ésszerűen tegye. Ne használja a szerszámot, ha fáradt vagy kábítószert, alkoholt vagy gyógyszer hatása alatt áll.** A szerszám működtetésének egy pillanatnyi csökkent figyelembevételével súlyos testi sérülésekhez vezethet.
- b) **Mindig viseljen védőfelszerelést. Munkafolyamat alatt, mindig viseljen védőszemüveget, védőkesztyűt és hallásvédőt.** A munkakörnyezethez és körülményekhez igazított védőeszközök, például porvédő maszk, stabil cipő, védősisak és hallásvédő használata csökkenti a fizikai sérülések veszélyét.
- c) **Akadályozzuk meg az eszköz automatikus beindulását.** Mielőtt csatlakoztatná a szerszámot az elektromos hálózathoz, vagy mielőtt felemelné vagy hordozná/vinné a szerszámot, mindig ellenőrizze, hogy a kapcsoló KI van-e kapcsolva. Ne vigye és ne szállítsa a szerszámot az ujjával a kapcsolón tartva, és ne csatlakoztassa az elektromos hálózathoz, miközben a szerszám be van kapcsolva. Ezen utasítások be nem tartása balesetet okozhat.
- d) **A szerszám bedugása és elindítása előtt távolítsa el az összes tartozékot és kulcsot.** A szerszám forgó részén maradt kulcs fizikai sérülést okozhat.
- e) **Ne nyúljon túl.** Tartsa mindig megfelelő talpát és egyensúlyát. Ne használja létrán vagy instabil támaszon. A megfelelő egyensúly lehetővé teszi a szerszám biztos irányítását váratlan vagy előre nem látható helyzetekben is.
- f) **Viseljen megfelelő ruházatot.** Ne viseljen laza ruházatot vagy ékszereket, amelyek megakadhatnak a szerszám mozgó részeiben, és személyi sérüléseket vagy más komoly következményeket okozhatnak. Hosszú haját védő sapkát viseljen, és haját tartsa a közeli szellőzőnyílásoktól távol.
- g) **Ha a szerszám szívó- és porgyűjtő mechanizmussal rendelkezik, mindig ellenőrizze, hogy az megfelelően van-e felszerelve és csatlakoztatva.** A porgyűjtő mechanizmus használata csökkentheti az emisszió és a káros poroknak való kitettség hatását.

- a) **Ne terhelje túl a szerszámot.** Használjon megfelelő szerszámot / felszerelést a munkájához. Ha a szerszámot rendeltetésszerűen használja, akkor az jobb minőségben és magasabb szintű biztonsággal működik.
- b) **Ne működtesse a szerszámot, ha a be- / kikapcsoló nem működik.** Minden olyan eszköz, amely nem használható be- / kikapcsolóval, veszélyes, ezért feltétlenül javíttassa.
- c) **Mielőtt bármilyen szerszámot is használna a munkafolyamat előtt, ideértve a beállítást, karbantartást, a kellékanyagok cseréjét vagy tárolását, húzza ki a csatlakozót az elektromos hálózathoz. Ezek a megelőző biztonsági intézkedések csökkentik annak veszélyét, hogy a szerszám automatikusan belinduljon.**
- d) **Ha nem használja az eszközt (akkor is, ha korlátozott ideig hagyja felügyelet nélkül), tartsa távol a gyermekektől. Ne engedje, hogy olyan személyek használják az eszközt, akik eléggé nem tájékozottak a használati kézikönyv rendelkezéseiről.** Ha képzetlen vagy eléggé nem képzett személyek használják ezt az eszközt, az veszélyesnek számít, és sérülések vagy más komoly következményeket idézhetnek elő.
- e) **A szerszám karbantartása. Ellenőrizze az esetleges hibás beállítást, a kivehető vagy hajlékony alkatrészek rossz rögzítését, az alkatrészek törésének lehetőségét és minden egyéb olyan szabálytalanságot, amely negatív hatással lehet a szerszám működésére.** Balesetek, komoly sérülések és más következményeket jegyeztek pontosan az eszköz helytelen karbantartásával kapcsolatban.

- f) **Ügyeljen arra, hogy a vágószerszámok tiszták legyenek.** A szerszám felügyelete és használata könnyebb és biztonságosabb, ha a szerszám minden alkatrésze tiszta és jól karbantartott.
- g) **A szerszámot és az összes kivehető alkatrészt és tartozékot a jelen kézikönyv utasításainak megfelelően kell használni, figyelembe véve az üzemeltetési körülményeket és az elvégzendő munka típusát.** Az eszköz használata a kézikönyvben leírtaktól eltérő célokra veszélyes helyzetekhez vezethet.

- a) **szervizet csak hivatalos szerviz végezheti. Szervizkor csak azonos és eredeti pótalkatrészek használata javasolt.**

BIZTONSÁGI ÓVINTÉZKEDÉSEK A SABER Fűrész használatához

- a) **Ha olyan gépet használ, ahol annak fémrészei rejtett elektromos vezetőkkel vagy saját elektromos kábellel érintkezhetnek, tartsa a műanyag szigetelő fogantyúnál.** A gép fém alkatrészei, ha elektromos vezetők érintkeznek, a gépet „feszültség alá” kapcsolják. Ennek figyelmen kívül hagyása áramütést okozhat a felhasználó számára.
- b) **Rögzítse a munkadarabot és rögzítse bilincsekkel vagy egyéb felszereléssel** (ha a munkadarabot a kezével vagy a testén tartja, instabil lesz, ezzel elveszítheti az eszköz irányítását).
- c) **Ne távolítsa el a figyelmeztető címkéket és a típustáblát a szerszámból.** Fontos figyelmeztetéseket és információkat tartalmaznak a címkére és az adattáblára vonatkozóan. Abban az esetben, ha a címke olvashatatlanná válik, vagy ha Ön elveszíti, kérjen az szállítótól a pótcímkét.
- d) **Vigyázzon, fordítson figyelmet az eszköz beindításakor.** Előtte álljon készenlétben minden biztonsági szempontot figyelembe véve.
- e) **Ne tárolja a szerszámot, amíg teljesen le nem áll.** A még működő alkatrészek miatt elveszítheti az irányítást a szerszám felett.
- f) **Használat közben tartsa két kézzel erősen a szerszámot, hogy megakadályozza a visszarúgás elindulását.**
- g) **Ne hagyja felügyelet nélkül a szerszámot, amikor az a hálózati aljzatba van csatlakoztatva.** Ha nem használja a szerszámot, kapcsolja ki és húzza ki a konnektorból.
- h) **Az eszköz nem játék.** Tartsa az eszközt gyermekektől elzárva.
- i) **A pacemakerrel rendelkezőknek használat előtt feltétlenül forduljanak kezelőorsosukhoz.** Az eszköz olyan elektromágneses teret bocsát ki, amely befolyásolhatja a szívritmus-szabályozó működését a közelben. A pacemakerrel rendelkezőknek:
- ne használja egyedül az eszközt;
 - ne használja a szerszámot reteszelt gyújtógombbal (állandó működés);
 - rendszeresen karbantartsa és ellenőrizze a szerszámot az áramütés kockázatának csökkentése érdekében.
- Minden tápkábelt megfelelően földelni kell.
- j) **A kézikönyvben szereplő figyelmeztetések, megelőző intézkedések és utasítások nem fedhetnek le minden kockázatot.** Az eszközt ésszerűen és óvatosan használja.

RENDELTESSZERŰ HASZNÁLAT

A fűrész kizárólag a hobbi és úgyn.amatőr műveletek magánfelhasználói számára tervezték, a következő célokra:

- fa, fém és műanyag vágása a megfelelő fűrészlap segítségével.

A fűrész nem alkalmas favágásra. Tilos helyben használni. Minden egyéb felhasználás kifejezetten kizárt, és visszaélésnek minősül, egyidejűleg sérülést vagy más komoly következményt i előidézhet.

A gyártó vagy az eladó nem vállal felelősséget a személyi sérülésekért, a nem rendeltetészerű használatból vagy a nem rendeltetészerű használatból eredő károkért.

Lehetséges visszaélés vagy nem rendeltetészerű használat:

- a fűrész használata olyan célokra, amelyekre nem szánták;
- a jelen üzemeltetési utasításban meghatározott biztonsági utasítások és figyelmeztetések, valamint az összeszerelésre, használatra, karbantartásra és tisztításra vonatkozó utasítások be nem tartása;
- a fűrész használatára vonatkozó biztonsági szabályzatok és / vagy a balesetek megelőzésére vonatkozó általánosan szabályok, a munkavédelmi előírások vagy a műszaki biztonsági előírások be nem tartása;

- nem a fűrészhez szánt kiegészítők és pótalkatrészek használata (bár a tartozékok rögzíthetők a fűrészhez, ez nem garantálja a biztonságos használatot);
- bármilyen utólagos változtatások a fűrészen;
- a fűrész javítása a gyártótól eltérő szakember vagy szakértő által;
- a fűrész kereskedelmi, kézműves/kisipari vagy ipari felhasználása;
- a fűrész használata vagy karbantartása olyan személyek által, akik eléggé nem ismerik a fűrész kezelését és / vagy nem értik a kapcsolódó veszélyeket.

A pengék felszerelése / cseréje



VIGYÁZAT!

A mellékletek telepítése vagy cseréje előtt a szerszámot le kell választani a hálózati aljzatról.

1. Nyissa ki a rögzítőfejet (4) az óramutató járásával ellentétes irányba forgatva és tartva.
2. Miközben nyitva tartja a szorítófejet, helyezze be a fűrészlapot, és csúsztassa teljesen a nyílásba.
3. Engedje el a szorítófejet úgy, hogy az automatikusan forogjon, és rögzítse a fűrészlapot a helyén.

Használat előtt ellenőrizze, hogy a fűrészlap rögzítve van-e, és hogy a tokmány teljesen meg lett húzva az óramutató járásával megegyező irányban.

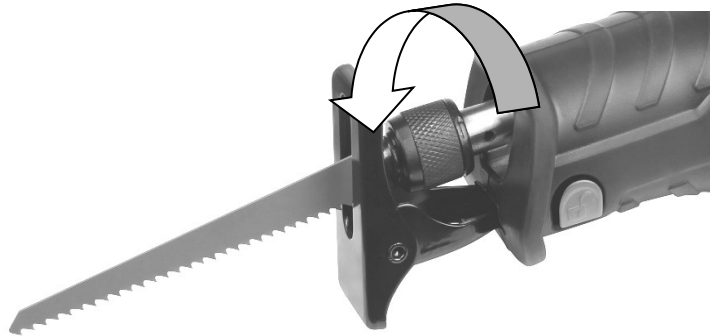

A VÁGÁS HOSSZÚSÁG BEÁLLÍTÁSA

A vágás meghatározott hossza nem lehet nagyobb, mint a munkadarab szélessége. Ha a penge túl rövid, a penge csúcsa beszorulhat a munkadarabba, ami balesethez vagy a szerszám károsodásához vezethet. A vágási hossz beállítása:

1. Nyomja meg a gombot a vágás hosszának beállításához (6) a szerszám alsó oldalán.
2. Állítsa be a hosszt úgy, hogy a védőt kifelé vagy a szerszámház irányába mozgatja.
3. Húzza meg a csavart a vágás hosszának beállításához. Ne húzza meg túlzottan a csavart.

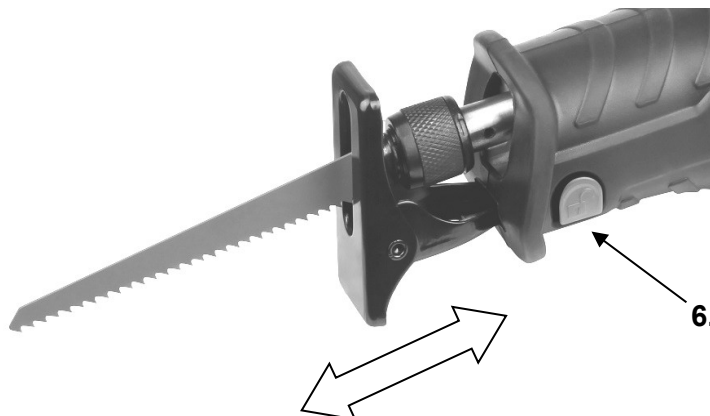

BE-KI

Az eszköz bekapcsolása

1. Csatlakoztassa a tápkábelt a konnektorba.
1. Nyomja meg a be / ki kapcsolót (2), és a szerszám elkezd működni. Az üzemi sebességet a forgatógombbal lehet beállítani a sebesség (3) beállításához a következő lépések szerint: MIN-1-2-3-4-5-MAX.

A szerszám kikapcsolása

1. Engedje el a be / ki kapcsolót (2).
2. Húzza ki a tápkábelt az aljzatból.
3. Tárolása előtt várja meg, amíg a készülék teljesen kihűl.

FOLYAMATOS MŰKÖDÉS

1. Tartsa nyomva a be / ki kapcsolót (2).
2. Nyomja meg hüvelykujjával a reteszelő gombot (1).
3. Engedje el a be / ki kapcsolót.
4. Az eszköz most folyamatosan működik.

A folyamatos működés kikapcsolása

1. Nyomja meg ismét a be / ki kapcsolót (2) a reteszelő gomb felengedéséhez.
2. Engedje el a be / ki kapcsolót.



VIGYÁZAT!

Mielőtt kihúzná a szerszámot a hálózati aljzatból, ügyeljen a folyamatos működés kikapcsolására. Ellenkező esetben az eszköz automatikusan bekapcsol, amikor legközelebb az aljzathoz csatlakoztatja.

HASZNÁLAT



FONTOSSABB MEGJEGYZÉSEK

- A munkafolyamat megkezdése előtt megfelelően rögzítse a munkadarabot.
 - Munka közben mindig tartsa be a maximális 115 mm-es vágási mélységet.
1. Kapcsolja be a szerszámot, és támassza/állítsa a munkadarabot.
 2. Támaszkodjon a védőelemre a munkadarabbal ellentétbe, és folyamatos nyomással vágjon bele az munkadarabba.
 3. Munka után kapcsolja ki a szerszámot, és várja meg, amíg a penge teljesen leáll.

Ha a penge beszorul a munkadarabba, azonnal kapcsolja ki és húzza ki az aljzatból. Csak akkor távolítsa el a beragadt pengét. Használjon megfelelő eszközt a beragadt penge felszabadításához.

KARBANTARTÁS ÉS TISZTÍTÁS

A szerszám használata előtt mindig húzza ki a dugót az aljzatból.

Nedves ruhával tisztítsa meg a fűrő műanyag alkatrészeit. Ne használjon maró anyagokat vagy éles tárgyakat.

A motor dobozára helyezett szellőzőnyílások legyenek mindig tiszták és áteresztőek. Puha ruhával vagy kefével tisztítsa meg ezeket.

KARBANTARTÁS

Csak a gyártó eredeti kellékeit, tartozékait és alkatrészeit használja. Ha a szerszám a rendszeres karbantartás és minőségellenőrzés ellenére sem működik megfelelően, akkor azt hivatalos szervizügynöknek kell megjavítania.

Mielőtt átadná a készüléket a szerviznek, győződjön meg róla, hogy azt alaposan megtisztította és eredeti csomagolásában van-e. Soha ne áztassa a szerszámot vagy annak bármely részét folyadékban.

MEGJEGYZÉSEK

Ezt az eszközt nem használhatják csökkent fizikai, kognitív és mentális képességekkel rendelkező személyek, vagy szükséges ismeretekkel és tapasztalatokkal nem rendelkező személyek, kivéve, ha a művelet alatt felügyelik őket, vagy a biztonságukért felelős személy utasítja őket a szerszám működésére és céljára.

MŰSZAKI ADATOK

NÉV	MÉRTÉKEGYSÉG	TÍPUS RS650
Feszültség	V (ac)	220-240; 50Hz
Erő	W	650
Forrás / perc szám (no)	min ⁻¹	900–3000 (nincs terhelés)
Vágási mélység: - fa - Vas	mm	115 5.
Lökethossz	mm	20
Tömeg	kg	2,85
A hangnyomás szintje Lp (A)	dB (A)	87; K = 3
A hangteljesítmény szintje Lw (A)	dB (A)	98; K = 3
Rezgésszint	m / s ²	7,94 (fa) / 6,92 (vas) / K = 1,5
Védelmezési kategória		Dupla szigetelés

JÓTÁLLÁSI JEGY

No.....

Magyarországon vásárolt ISKRA vagy ISKRAERO gép vásárlása esetén a A PTK 6:173.§ (1) bekezdése szerint a jótállási igény a jótállási határidőben érvényesíthető. Ha a jótállásra kötelezett kötelezettségének a jogosult felhívására - megfelelő határidőben - nem tesz eleget, a jótállási igény a felhívásban tűzött határidő elteltétől számított három hónapon belül akkor is érvényesíthető bíróság előtt, ha a jótállási idő már eltelt. E határidő elmulasztása jogvesztéssel jár.

A jótállás időtartama a 151-es rendelet 2.§ (1) bekezdése alapján:

- 10000 forintot elérő, de 100000 forintot meg nem haladó eladási ár esetén egy év, (+egy év gyártó által vállalt.)
- 100 000 forintot meghaladó, de 250 000 forintot meg nem haladó eladási ár esetén két év,
- 250 000 forint eladási ár felett három év.

ELADÓSZERV TÖLTI KI!**Kereskedő cég bélyegzője:****Forgalmazó, garanciális képviselő:**

Bezzegh Épületgépezési Kft.
3200 Gyöngyös, Szurdokpart utca 2.
Adószám: 13085904-2-10, Cégjegyzékszám: 10-09-025558
E-mail: info@iskramagyarorszag.hu

**Termék típusa:****Termék gyártási száma: (SN)****Márka tulajdonosa:**

AHAC d.o.o.
Stopče 31
3231 Grobelno, Slovenia

Vásárlás időpontja: A termék a fogyasztó részére való átadásának vagy az üzembe helyezésének* időpontja:

.....év.....hó.....nap(*a megfelelő aláhúzendó)

TÁJÉKOZTATÓ A JÓTÁLLÁSI JOGOKRÓL**1.**

A jótállás határideje a termék fogyasztó részére való átadásától vagy az üzembe helyezéstől (amennyiben azt a forgalmazó vagy annak megbízottja végezte el)

- 10 000 forintot elérő, de 100 000 forintot meg nem haladó eladási ár esetén egy év, (+egy év és gyártó által vállalt.)
- 100 000 forintot meghaladó, de 250 000 forintot meg nem haladó eladási ár esetén két év,
- 250 000 forint eladási ár felett három év

Nem tartozik jótállás alá a hiba, ha annak oka a termék a fogyasztó részére való átadását követően lépett fel, így például, ha a hibát

- szakszerűtlen üzembe helyezés (kivéve, ha az üzembe helyezést a forgalmazó, vagy annak megbízottja végezte el, illetve, ha a szakszerűtlen üzembe helyezés a használati-kezelési útmutató hibájára vezethető vissza)
- rendeltetésellenes használat, a használati-kezelési útmutatóban foglaltak figyelmen kívül hagyása,
- helytelen tárolás, helytelen kezelés, rongálás,
- elemi kár, természeti csapás okozta.
- A kopó alkatrész, (úgy, mint forgó alkatrész, ékszíj,

Jótállás keretébe tartozó hiba esetén a fogyasztó

- elsősorban – választása szerint – kijavítást vagy kicserélést követelhet, kivéve, ha a választott jótállási igény teljesítése lehetetlen, vagy ha az a forgalmazónak a másik jótállási igény teljesítésével összehasonlítva aránytalan többletköltséget eredményezne.
- ha sem kijavításra, sem kicserélésre nincs joga, vagy ha a forgalmazó a kijavítást, illetve a kicserélést nem vállalta, vagy e kötelezettségének megfelelő határidőn belül, a fogyasztónak okozott jelentős kényelmetlenség nélkül nem tud eleget tenni, a fogyasztó választása szerint – megfelelő árleszállítást igényelhet vagy elállhat a szerződéstől. Jelentéktelen hiba miatt elállásnak nincs helye.
- Ha a fogyasztó a termék meghibásodása miatt a vásárlástól számított három munkanapon belül érvényesít csereigényt, a forgalmazó nem hivatkozhat aránytalan többletköltségre, hanem köteles a terméket kicserélni, feltéve, hogy a meghibásodás a rendeltetészerű használatot akadályozza.
- A kijavítást vagy kicserélést – a termék tulajdonságaira és a fogyasztó által elvárható rendeltetésére figyelemmel – megfelelő határidőn belül, a fogyasztónak okozott jelentős kényelmetlenség nélkül kell elvégezni. A forgalmazónak törekednie kell arra, hogy a kijavítást vagy kicserélést legfeljebb tizenöt napon belül elvégezze.
- Ha a forgalmazó a termék kijavítását megfelelő határidőre nem vállalja, vagy nem végzi el, a fogyasztó a hibát a forgalmazó költségére maga kijavíthatja vagy mással kijavíttathatja.
- A kijavítás során a termékbe csak új alkatrész kerülhet beépítésre.
- Nem számít bele a jótállási időbe a kijavítási időnek az a része, amely alatt a fogyasztó a terméket nem tudja rendeltetészerűen használni. A jótállási idő a terméknek vagy jelentősebb részének kicserélése (kijavítása) esetén a kicserélt (kijavított) termékre (termékrészre), valamint a kijavítás következményeként jelentkező hiba tekintetében újból kezdődik.

2.

- A jótállási kötelezettség teljesítésével és a szerződésszerű állapot megteremtésével kapcsolatos költségek – ideértve különösen az anyag-, munka- és továbbítási költségeket – a forgalmazót terhelik.
- A rögzített bekötésű, illetve a 10 kg-nál súlyosabb, vagy tömegközlekedési eszközön kézi csomagként nem szállítható terméket – a járművek kivételével – az üzemeltetés helyén kell megjavítani. Ha a javítás az üzemeltetés helyén nem végezhető el, a le- és felszerelésről, valamint az el- és visszaszállításról a forgalmazó gondoskodik.
- A jótállás nem érinti a fogyasztó törvényen alapuló – így különösen szavatossági, illetve kártérítési – jogainak érvényesítését.
- A jótállási igény a jótállási jeggyel érvényesíthető. Jótállási jegy hiányában, ha a fogyasztó jótállási igényt kíván érvényesíteni fogyasztói szerződés megkötését bizonyítottan kell tekinteni, ha a fogyasztó bemutatja az ellenérték megfizetését igazoló bizonylatot.
- A fogyasztó jótállási igényét a forgalmazónál érvényesítheti.
- A fogyasztó javítási igényével az alábbi szerviz (ek)-hez is fordulhat. (Szervizek listája mellékelt lapon.)
- A forgalmazó a minőségi kifogás bejelentésekor a fogyasztói szerződés keretében érvényesített szavatossági és jótállási igények intézéséről szóló 49/2003. (VII. 30.) GKM rendelet (a továbbiakban: GKM rendelet) 3. §-a szerint köteles – az ott meghatározott tartalommal – jegyzőkönyvet felvenni és annak másolatát a fogyasztó részére átadni.
- A forgalmazó, illetve a szerviz a termék javításra való átvételekor a GKM rendelet 5. §-a szerinti elismervény átadására köteles.

JAVÍTÁS ESETÉN TÖLTENDŐ KI!

A jótállási igény bejelentésének időpontja:

Javításra átvétel időpontja:

Hiba oka:

A termék a fogyasztó részére való visszaadásának időpontja:

A jótállás – javítás időtartamával meghosszabbított – új határideje:

JAVÍTÁS ESETÉN TÖLTENDŐ KI!

A jótállási igény bejelentésének időpontja:

Javításra átvétel időpontja:

Hiba oka:

A termék a fogyasztó részére való visszaadásának időpontja:

A jótállás – javítás időtartamával meghosszabbított – új határideje:

JAVÍTÁS ESETÉN TÖLTENDŐ KI!

A jótállási igény bejelentésének időpontja:

Javításra átvétel időpontja:

Hiba oka:

A termék a fogyasztó részére való visszaadásának időpontja:

A jótállás – javítás időtartamával meghosszabbított – új határideje:

CSERE ESETÉN TÖLTENDŐ KI

Elbíráló Szervíz:

Elbírálás időpontja:

Jegyzőkönyv Sorszama:

Termék és tartozékainak átvételi időpontja:

Csere oka:

Az új termék a fogyasztó részére való kiadásának időpontja:

EC - DECLARATION OF CONFORMITY

Manufacturer's name and address: Zhejiang Tongda Electrical Appliance Co., Ltd.
Jindong, Dongxiao Town, Jinhua,
Zhejiang, 321022, P.R. China

Product: Reciprocating Saw
Model: RS650
Year of production: 2021

The designated product in accordance with the following EC directives:

- Machinery Directive 2006/42/EC (MD)
- Electromagnetic Compatibility Directive 2014/30/EU (EMC)
- Directive 2011/65/EC on the restriction of the use of certain hazardous substances in electrical and electronic equipment (RoHS)

Including amendments

Full compliance with the standards listed below proves the conformity of the designated product with the requirements of EC directives mentioned above.

EN 62841-1:2015+AC:2015	Electric Motor-Operated Hand-Held, Transportable Tools and Lawn and Garden Machinery - Safety - Part 1: General requirements
EN 62841-2-11:2016	Electric motor-operated hand-held tools, transportable tools and lawn and garden machinery — Safety — Part 2-11: Particular requirements for hand-held reciprocating saws
EN 55014-1:2017	Electromagnetic compatibility - Requirements for household appliances, electric tools and similar apparatus - Part 1: Emission
EN 55014-2:2015	Electromagnetic compatibility — Requirements for household appliances, electric tools and similar apparatus — Part 2: Immunity — Product family standard
EN 61000-3-2:2014	Electromagnetic compatibility (EMC) — Part 3-2: Limits — Limits for harmonic current emissions (equipment input current ≤ 16 A per phase)
EN 61000-3-3:2013	Electromagnetic compatibility (EMC) — Part 3-3: Limits — Limitation of voltage changes, voltage fluctuations and flicker in public low-voltage supply systems, for equipment with rated current ≤ 16 A per phase and not subject to conditional connection
IEC 62321-3-1-:2013	Electrotechnical products - Determination of levels of six regulated substances (lead, mercury, cadmium, hexavalent chromium, polybrominated biphenyls, polybrominated diphenyl ethers)

This declaration of conformity is issued at the sole responsibility of the manufacturer.

The notified body in EC: Intertek Deutschland GmbH,
Stangenstraße 1, 70771 Leinfelden-Echterdingen,
Deutschland

Person authorized to compile the technical file: Žan Moškotevc

Authorized representative in EC: AHAC d.o.o., Stopče 31, 3231 Grobelno, Slovenija

Zhejiang, 8.4.2021

Signature:
Zhang Chi
Sales manager

 浙江通达电器有限公司
 ZHEJIANG TONGDA ELECTRICAL APPLIANCE CO., LTD