

TOSHIBA



Mosogatógép
HASZNÁLATI UTASÍTÁS

Modell:

DW-10F2EE(W)-PL



DW-10F2EE(S)-PL

A MOSOGATÓGÉP használata előtt figyelmesen olvassa el ezeket az utasításokat, és gondosan őrizze meg.

BIZTONSÁGI UTASÍTÁSOK

Kérjük a leírt utasításokat figyelmesen elolvasni és tartani be.

- Az alább leírtak a felhasználó súlyos sérülésének vagy halálának, valamint az anyagi károk elkerülése érdekében tett óvintézkedések.

| JELÖLÉSEK | |
|---|---|
|  FIGYELMEZTETÉS | FIGYELMEZTETÉS jelzi a felhasználó súlyos sérülésének (*1) vagy halálának veszélyét |
|  VIGYÁZAT | VIGYÁZAT jelzi a súlyos sérülés (*2) vagy anyagi kár veszélyét(*3). |



(*1)Komoly sérülés – olyan sérülés, amely kórházi ápolást, hosszan tartó kezelést igényel vagy vaktságot, hideg/meleg bőrgégést, áramütést, csonttörés vagy mérgezést okoz











(*2)Sérülés - sérülés, égési sérülés vagy áramütés, amely nem igényel kórházi ápolást vagy hosszan tartó kezelést









(*3) Anyagi károsodás–Ház, berendezés vagy házi állatok, kiskedvencek sérülése, károsodása.

| SZIMBÓLUMOK | |
|---|--|
|  TILOS! |  TILOS! Tiltott tevékenységet jelent. Részletes utasítások a kör belsejében vagy a szimbólum körül számokkal vagy írásban vannak jelezve. |
|  FONTOS |  FONTOS! Kötelező tevékenységeket jelent. Részletes utasítások a kör belsejében vagy a szimbólum körül számokkal vagy írásban vannak jelezve. |
|  VIGYÁZAT |  VIGYÁZAT! Óvatosan végzett tevékenységeket jelent. Részletes utasítások a kör belsejében vagy a szimbólum körül számokkal vagy írásban vannak jelezve. |











Warning











| | |
|--|---|
|  Tartsa gyermekektől távol | <ul style="list-style-type: none">● Ne engedje, hogy az alábbi személyek kezeljék a mosogatógépet A mosogatógépet nem használhatják csökkent fizikai, érzékszervi vagy szellemi képességekkel rendelkező személyek (beleértve a gyermekeket is), vagy olyan személyek, akik nem rendelkeznek megfelelő tapasztalattal és tudással, kivéve, ha a biztonságukért felelős személy felügyelete alatt állnak a készülék használata során● Ügyeljen a gyermekekre, és ne engedje, hogy ne játszanak a mosogatógéppel● A csomagolás gyermekekre nézve veszélyes lehet. |
|  Ne módosítsa | <ul style="list-style-type: none">● Ne szerelje szét vagy módosítsa a mosogatógépet. Ez tüzet, áramütést vagy meghibásodást, valamint sérüléseket okozhat. Ha javításra van szükség, forduljon a mosogatógép forgalmazójához |
|  Áramütés veszélye | <ul style="list-style-type: none">● Használja a mosogatógép névtábláján feltüntetett áramforrást. Nem megfelelő áramforrás használata áramütést vagy az aljzat túlhevülése miatt tüzet okozhat |

| | |
|--|--|
|  <p>A hálózati csatlakozó kihúzása</p> | <ul style="list-style-type: none"> • Tisztítás vagy karbantartás előtt húzza ki a hálózati csatlakozót |
|  <p>Nedves kézzel ne érintse meg</p> | <ul style="list-style-type: none"> • Ne csatlakoztassa vagy húzza ki a hálózati csatlakozót nedves kézzel Ez áramütést, ájulást vagy sérülést okozhat. |
|  <p>Áramütést</p> | <ul style="list-style-type: none"> • Ne használjon sérült tápkábelt, hálózati dugvillát vagy kilazult hálózati aljzatot. Ez áramütést, ájulást vagy sérülést okozhat. |
|  <p>Engedély nélkül ne szerelje szét vagy javítsa</p> | <ul style="list-style-type: none"> • Ne károsítsa a tápkábelt. Ne károsítsa, vágja, hajlítsa, húzza, csavarja vagy kötözze meg a tápkábelt. Továbbá ne rángassa az elektromos vezeték fém részét, ne helyezzen súlyokat a vezetékre, és ne szorítsa meg a vezetéket. A tápkábel megsérülhet és áramütést vagy elektromos sokkot okozhat. A sérült tápkábel a gyártó, a gyártó szervíz ügynöke vagy megfelelő szakképesítéssel rendelkező személy cserélheti ki. |
|  <p>Ne permetezzen rá vizet</p> | <ul style="list-style-type: none"> • Ne permetezzen vizet a mosogatógép házának részeire. Ez elektromos sokkot vagy rövidzárlatot okozhat. |
|  <p>Ne helyezzen gyúlékony anyagokat bele</p> | <ul style="list-style-type: none"> • Ne helyezzen gyúlékony anyagokat a mosogatógépbe. Ne helyezzen belegyúlékony anyagokat, például kerozint, benzint, illóolajat, hígítót, etilalkoholt stb., valamint gyúlékony anyagokat tartalmazó edényeket a mosogatógépbe. Robbanást vagy tüzet okozhat. |
|  <p>Törölje le a port</p> | <ul style="list-style-type: none"> • Törölje le a felhalmozódott port és szennyeződést a tápkábel dugvillájáról. A felhalmozódott por vagy szennyeződés tüzet okozhat. |
|  <p>Tilos</p> | <p>Ne érintse meg a gép belsejét, fűvókáit működés közben vagy 30 perccel azután. Félnek az égéstől</p> |
|  <p>Utasítás</p> | <ul style="list-style-type: none"> • Vegye ki az edényeket, tisztítsa meg a szűrőket, kezelje több mint 30 perccel a működés után. Égési sérülést okozhat. |
|  <p>Tilos</p> | <ul style="list-style-type: none"> • Ne használjon hosszabítót. A felmelegedés miatt tüzet okozhat. |
|  <p>Utasítás</p> | <ul style="list-style-type: none"> • Ha rendellenességet észlel, például a szórókar nem mozdul, füst vagy furcsa szag terjeng, azonnal húzza ki a hálózati csatlakozót, és fejezze be a mosogatógép használatát. Kérjük, forduljon szerelőhöz ellenőzés/javítás szüksége esetén, áramütés, tűz, áramszivárgás vagy rövidzárlat lehetőségének veszélye miatt. |

| | |
|--|---|
|  Helyezze be a dugvillát | <ul style="list-style-type: none"> Helyezze be a dugvillát biztonságosan az aljzatba és vezesse a kábelt lefelé. <p>Ha a kábel felfelé van vezetve vagy a dugvilla nincs teljesen behelyezve, az áramszivárgás vagy túlmelegedés miatt tűz keletkezhet.</p> |
|  Tilos | <ul style="list-style-type: none"> Ne használjon gyúlékony tárgyakat mint például ruhákat vagy törülközőket a mosogatógép belsejében. <p>Tűzveszélyes lehet.</p> |
|  Utasítás | <ul style="list-style-type: none"> Hőforrásoktól, mint például a gáztűzhelytől legalább 15 cm-re helyezze el. <p>Tűz és deformálódás veszélye fennáll..</p> |
|  Tilos | <ul style="list-style-type: none"> Ne helyezzen semmit a kezelőpanelre. <p>Ne helyezzen nehéz vagy forró tárgyakat, mint például vizes üveget vagy forró vizes edényt, forró készülékeket, poharakat, elektromos berendezéseket, evőeszközöket stb.</p> <p>Az ajtó nyitása és zárása miatti botlás sérülést okozhat. Ezenkívül a kiömlött víz ronthatja a szigetelést, és elektromos szivárgást és tüzet okozhat.</p> |
|  Tartsa távol gyúlékony anyagoktól | <ul style="list-style-type: none"> Ne helyezze a mosogatógépet tűzforrás mellé. Ne helyezzen égő gyertyát vagy cigarettát. Tüzet okozhat. |
|  Gondosan telepítse | <ul style="list-style-type: none"> Bizonyosodjon meg, róla hogy mosogatógépet sima felületre helyezze. <p>A rossz vízvezetéssel rendelkező felületen használt mosogatógépbe a víz visszafolyhat és áramütést vagy tüzet okozhat.</p> |
|  Helyes földelés | <ul style="list-style-type: none"> A mosogatógépet földelni kell. <p>Az elektromos ellenállás minimális a földelés után és ez csökkenti az áramütés veszélyét és a mosogatógép meghibásodását. A mosogatógép kábele rendelkezik földelő vezetékkel és csatlakozóval.</p> <p>A földelő vezeték hibás csatlakoztatása áramütést okozhat. Ha E3 hibakód jelenik meg, kérjük, húzza ki a tápkábelt a konnektorból, forduljon szakképzett villanszerelőhöz vagy szervizeshez.</p> |
|  Engedély nélkül ne javítsa vagy szerelje szét | <ul style="list-style-type: none"> Ne cserélje a dugvillát engedély nélkül. Ha a dugvilla nem illeszkedik az aljzathoz, szakképzett villanszerelő telepíti a megfelelő hálózati aljzatot. |

⚠ Caution

| | |
|---|---|
|  Ne húzza erősen | <p>⚠ dugvilla aljzatból történő kihúzásakor a tápkábelt ne húzza meg erősen. Fogja meg a dugvillát és úgy húzza ki a tápkábelt.</p> <p>Ellenkező esetben elektromos sokk vagy meghibásodás általi sérülés következhet be.</p> |
|  Ne használja | <p>⚠ Ne használjon szappant, mosóport vagy egyéb kézfertőtlenítőt. Csak a megfelelő mosogató szer használható az automata mosogatógépben. Ellenkező esetben a gép meghibásodása következhet be.</p> |
|  Ne mosogassa | <p>⚠ Ne mosogasson műanyag edényeket. Csak a mosogatóra alkalmas jelzéssel ellátott műanyag edények mosogathatóak a mosogatógépben. A jelzés nélküli műanyag edények esetén ellenőrizze az edény gyártójának termékíráását.</p> |
|  Berendezés környezete | <p>• Kizárólag beltéri használatra. Ez a háztartási készülék beltéri használatra való, pl.:</p> <ul style="list-style-type: none"> - Üzletek, irodai és egyéb munkakörnyezetek személyzeti konyhájába; - Farmházakba; - szállodába, autós szállókba és más lakókörnyezetbe az ügyfelek számára; - Vendéglői környezetekbe |
|  Ne mászzon fel rá | <p>⚠ Ne üljön vagy álljon rá a mosogatógép edényrekeszére vagy ajtajára. Deformáció vagy károsodás miatt a sérülésveszélye fennáll.</p> |
|  Húzza ki a hálózati dugvillát | <p>⚠ Ha a mosogatógépet hosszabb ideig nem használja, húzza ki a hálózati dugvillát a konnektorból, és csukja be a mosogatógép ajtaját. A szigetelőanyag károsodása áramütést vagy rövidzárlatot okozhat</p> |
|  Ügyeljen az ajtóra | <ul style="list-style-type: none"> • Az ajtót tartsa becsukva a botlás veszélye miatt. • Az ajtó kinyitása mosás közben nagyon veszélyes, mivel a forró víz forrázást okozhat. |
|  Ügyeljen a biztonságra | <p>• Amikor behelyezi a tárgyakat(tányérokat, edényeket, stb.) a mosogatógépbe:</p> <ol style="list-style-type: none"> 1. Az éles eszközöket óvatosan helyezze el az ajtótomítás megsértésének az elkerülése érdekében. 2. FIGYELMEZTETÉS: A vágó eszközöket és egyéb éles eszközöket helyezze a kosárba vízszintesen, vagy úgy, hogy az éles végük lefelé mutasson. |
|  Ügyeljen a tisztításra | <ul style="list-style-type: none"> • Nedvesítse meg lágy tisztítószerral a puha törőrongyot, majd törölje meg a gépet, s ezután száraz rongyal törölje szárazra. |
|  Figyelem | <p>• Mosogató után ellenőrizze, hogy elfogyott-e a mosogatószer.</p> <ul style="list-style-type: none"> • Először is, a mosogatógép használata előtt győződjön meg arról, hogy nincs-e hiba vagy rendellenességre utaló figyelmeztetés a kezelő panelen. • A mosogatógép beszerelésekor használjon új víztömlőt. Ne használja a jelenlegi víztömlőt. • A bemeneti víz maximális nyomása 1 MPa • A minimális bemeneti víznyomás 0,04 MPa |

| | |
|--|---|
|  Töltési kapacitás | <ul style="list-style-type: none"> ● Edény ajánlott mennyisége (60436): 108 db (Tányér x5 + Levestál x5 + Melamin desszerttál x5 + desszerttál x5 + Csésze x5 + Csészealj x5 + Bögre x5 + Üveg x10 + Villa x10 + Leveskanál x10 + Kés x10 + Teáskanál x10+ Desszertkanál x 10 + Ovális tál x1 + Ovális tál x1 + Melamin tál x1 + Kis edény x1 + Desszerttál x1 + Üvegtál x1 + Tálaló kanál x 2 + Tálaló villa x1 + Merőkanál x1) |
|  Tilos | <ul style="list-style-type: none"> ● Ne nyomja meg erősen az ajtót és a készülék házát, és ne nyomja lefelé az ajtó. A leesés sérülést okozhat. |
|  Ügyeljen, hogy ne csípje be az ujjait | <ul style="list-style-type: none"> ● Az ajtó kinyitásakor/bezsukásakor ügyeljen rá, hogy ne csípje be az ujjait. <p>Az ujjak becsípése sérülést okozhat</p> |
|  Tilos | <ul style="list-style-type: none"> ● Ne menjen közel a mosogatógép gőz nyílásához. <p>A gőz vagy forró levegő égést okozhat.</p> |
|  Égés veszélye | <ul style="list-style-type: none"> ● A mosogatógép használata közben vagy után ügyeljen a forró víz kifolyására <p>Forró víz kifolyása miatt, égési sérülés veszélye áll fenn.</p> |
|  Tilos | <ul style="list-style-type: none"> ● Tilos megütni rácsapni a mosogatógépre. <p>Elektromos sokk, áramszivárgás vagy rövidzár tüzet okozhat.</p> |
|  Utasítás | <ul style="list-style-type: none"> ● Állítsa be a szűrőket megfelelően. <p>A maradványok lerakódnak és meghibásodáshoz vezetnek.</p> |
|  Tilos | <ul style="list-style-type: none"> ● Ne helyezzen be kicsi könnyű tárgyakat, mint például műanyag tárolókat. Ha azok a szűrőfej víznyomása miatt leesnek a mosogatógép eltömítése miatt üzemzavart okozhatnak. |
|  Tilos | <ul style="list-style-type: none"> ● Ne használja a szárítógépen kívül más célra. <p>Üzemzavart okozhat.</p> |
|  Utasítás | <ul style="list-style-type: none"> ● Helyezze a készülék házát stabil vízszintes felületre. <p>Másképp a gép nem fog normálisan működni. Víz szivárgás keletkezhet.</p> |
|  Utasítás | <ul style="list-style-type: none"> ● Csatlakoztassa megfelelően a kifolyócsövet. <p>Víz szivárgás keletkezhet.</p> |

Ártalmatlanítás

- A mosogatógép csomagolását megfelelő módonártalmatlanítsa.
- Minden csomagolás újrahasznosítható..
- A műanyag részek a standard nemzetközi rövidítésekkel vannak jelölve.



| | |
|-----|---|
| PE | Polietilén, például tabletták csomagolóanyaga |
| PS | Polisztirol, például csomagolóanyag |
| POM | Polimetil, például műanyag kapocs |
| ABS | Polimer, például vezérlőpanel |
| PP | Polipropilén, például belső fal |

⚠ FIGYELMEZTETÉS

- A csomagolóanyag veszélyes lehet a gyermekekre!
- A készülék, illetve a csomagolóanyagok ártalmatlanítása kapcsán keressen fel egy újrahasznosító központot.
- Ha a gép nem üzemel, húzza ki a tápkábelt és csukja be az ajtaját.



- A karton csomagolóanyag újrahasznosított papírból készült és az újrahasznosításra szolgáló hulladékpapír- gyűjtőben kell elhelyezni.
- A termék megfelelő módon történő ártalmatlanításával hozzájárulhat a környezet és az emberi egészség vonatkozásában esetlegesen bekövetkező olyan negatív következmények elkerüléséhez, amelyek a termék nem megfelelő módon történő ártalmatlanítása miatt következnének be.

⚠ FIGYELMEZTETÉS

- A termék újrahasznosítására vonatkozó további információkért forduljon a városi hivatalhoz vagy a háztartási hulladékkezelő szolgálathoz.
- Treatment: Please do not treat the product as unclassified municipal refuse. Different refuse has to be subject to special treatment separately.

A figyelmeztető jelek használatának célja, hogy biztosítsuk az Ön és mások biztonságát.

Kérjük, szigorúan kövesse.

Miután elolvasta, őrizze meg az útmutatót, hogy a későbbiekben használni tudja.

TARTALOM

Kérjük, figyelmesen olvassa el a használati útmutatót a mosogatógép használata előtt, ugyanis segítségére lesz a készülék használata és karbantartása során.

| | | |
|-----------|---------------------------------------|----|
| 01 | Mosogatógép jellemzői | |
| | Mosogatógép részei | 10 |
| | Vezérlőpanel | 11 |
| 02 | ProgramBeállítás | |
| | Mosogatásiprogram | 13 |
| | Üzembe helyezés | 15 |
| | Program módosítása üzem alatt | 15 |
| | További edények behelyezése | 16 |
| | A program befejezése | 16 |
| 03 | Mosogatógép használata | |
| | Vízlágyító | 17 |
| | Só adagolásának beállítása | 18 |
| | Az öblítőszer és a mosószer funkciója | 19 |
| | Öblítőszer betöltése az adagolóba | 20 |
| | Mosogatószer betöltése az adagolóba | 21 |
| | Helyezze be a mosogatógép kosarát | 22 |
| | Basketusedtips | 27 |
| 04 | Kezelés és karbantartás | |
| | Szűrő tisztítása | 29 |
| | Permetező kar | 30 |
| | Kezelés és karbantartás | 31 |

| | | |
|-----------|---|----|
| 05 | Telepítés | |
| | Termék méretei | 32 |
| | Tápfeszültség csatlakozás | 33 |
| | Víz csatlakoztatás | 33 |
| | Lefolyócsövek csatlakoztatása | 34 |
| 06 | HIBAELHÁRÍTÁS | |
| | Mielőtt kapcsolatba lép az ügyfélszolgálattal | 35 |
| | Hibakód | 37 |
| | Műszaki adatok | 38 |

A mosogatógép jellemzői

Fontos:

A mosogatógép első alkalommal történő használata előtt, a hatékonyabb működés érdekében olvassa el az alábbi utasításokat.

Mosogatógép részei

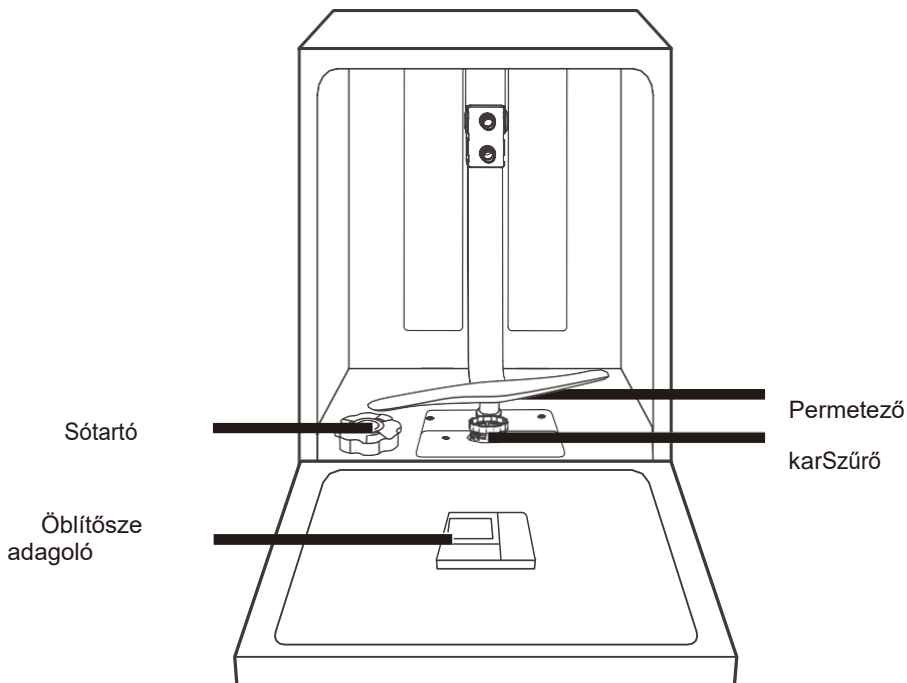

Felsőkosár

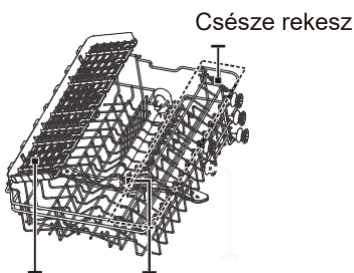

Alsókosár





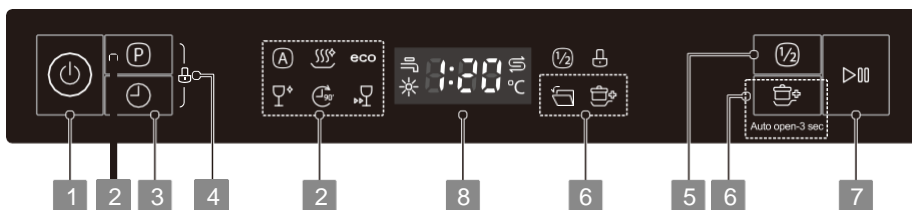

Evőeszköz-rekesz

Vezérlő panel









| | |
|------------------------|---|
| 1 Főkapcsoló | Be/Kikapcsolás |
| 2 Program | <p>A kapcsolódó program jelzőfénye világítattól függően, hogy melyik mosogatási program került kiválasztásra.</p> <p>A AUTO Enyhén, és erősen szennyezett, naponta használt edények, szennyezés mennyiségének automatikus érzékelése</p> <p>HYGIENE Poharak és edények baktériumtartalmának eltávolítására A víz hőmérsékletét 70°-ra melegíti.</p> <p>eco</p> <p>ECO Standard program.Napi használatos edények (lábasok,tányérok, poharakés serpenyők).</p> <p>POHARAK Könnyen szennyezett edényekhezés poharakhoz</p> <p>90PERC Gyorsmosogatást igénylő közepesen szennyezett edényekhez</p> <p>GYORS Enyhén koszos edényekhez, a szükséges mosogatási idő viszonylag rövid.</p> |
| 3 Késleltetés indítása | <p>Nyomja meg ezt a gombot a mosás késleltetett óráinak beállításához.Maximum 24 órával késleltetheti a mosogatás kezdését. A gomb egyszeri megnyomása egy órával késlelteti a mosogatás kezdését. A késleltetési idő beállítása után nyomja meg a Start/Szünet gombot az indításhoz.</p> |
| 4 Gyerekzár | <p>Lehetővé teszi a kezelőpanel gombjainak lezárását, így a gyerekek nem tudják véletlenül elindítani a mosogatógépet a panelen lévő gombok megnyomásával. Csak a bekapcsoló</p> |

| | |
|--|---|
| | <p>gomb marad aktív.</p> <p>A vezérlőpult gombjainak lezárásához vagy feloldásához nyomja meg és tartsa lenyomva a Program gombot + a késleltetett indítás gombot egyszerre 3 másodpercig</p> |
| 5 Fél adag mosogatás | <p>Ha a terítékhez tartozó edények körülbelül felét vagy kevesebbet kell elmosogatnia, válassza ezt a funkciót, hogy energiát és vizet takarítson meg. (Csak Intensive, ECO, Glass és 90 perccel használható.)</p> |
| 6 Nagynyomású mosás + Automatikus nyitás | <p> Nagyon koszos, nehezen tisztítható edények mosogatásához. Csak Hygiene, ECO, Glass, 90 min módban.</p> <p> Mosás után az ajtó automatikusan kinyílik a jobb szárítási hatások elérése érdekében. A mosogatógép bekapcsolásakor automatikusan kinyitja az ajtót. Tartsa lenyomva a Power Wash gombot 3 másodpercig a funkció kikapcsolásához.</p> |
| 8 Start/Pause | <p>A mosogatógép programjának elindítása vagy szüneteltetése.</p> |
| 9 Kijelző | <p>A program kiválasztásakor a legmagasabb hőmérsékletet és a program hosszát mutatja. A program elindításakor mutatja az aktuális vízhőmérsékletet és a programból hátralévő időt.</p> <hr/> <p> Nem elegendő vízmennyiség jelzése</p> <p> Ha ez a jelzőfény világít, a mosogatógépben kevés a mosogatószer-öblítő, és utántöltést igényel.</p> <p> Ha a jelzőfény világít, a mosogatógépben kevés a vízlágyító só, és utántöltést igényel.</p> |

Program beállítás

Mosogató program (EN60436)

Az alábbi táblázat mutatja a legjobb tisztítási eljárásokat és a szükséges mosogatószer mennyiségét az edények szennyezettségének megfelelően.

| Program | Víz Hőmérséklete | Mosogatószer (g) | Idő (min) | Teljesítmény (Kwh) | Víz (L) |
|--|------------------|------------------|-----------|--------------------|-----------|
|  AUTO | 65°C | 5/20 | 85-150 | 0.889-1.356 | 10.4~16.6 |
|  HYGIENE | 70°C | 5/20 | 200 | 1.501 | 15.2 |
|  ECO (*EN60436) | 45°C | 25 | 215 | 0.674 | 9.0 |
|  GLASS | 50°C | 5/20 | 120 | 0.734 | 12.4 |
|  90MIN | 55°C | 25 | 90 | 0.723 | 9.5 |
|  RAPID | 40°C | 15 | 30 | 0.695 | 10.2 |

Figyelmeztetés

A fenti programadatok csak tájékoztató jellegűek. Tesztelés a következőkalapján:

- Edény ajánlott mennyisége (60436): 108 db (Tányér x5 + Levestál x5 + Melamin desszerttál x5 + desszerttál x5 + Csésze x5 + Csészéalj x5 + Bögre x5 + Üveg x10 + Villa x10 + Leveskanál x10 + Kés x10 + Teáskanál x10+Desszertkanál x 10 + Ovális tál x1 + Ovális tál x1 + Melamin tál x1 + Kis edény x1 + Desszerttál x1 + Üvegtál x1 + Tálaló kanál x 2 + Tálaló villa x1 + Merőkanál x1)
- Az energiafogyasztás kikapcsolt és készenléti állapotban ugyanúgy 0,49 W.

Üzembe helyezés

1. Először csatlakoztassa a hálózathoz. A tápellátás 220-240 V AC 50 Hz típusú legyen, 10 A 220-240 V AC aljzattal.
2. Győződjön meg arról, hogy a vízellátás teljes nyomásra van állítva.
3. Csukja be az ajtót, nyomja meg a "BE/KI" gombot, és kapcsolja be a mosogatógépet.
4. Nyomja meg a kívánt program gombját, a megfelelő jelzőfény kivilágít.
5. Ezután nyomja meg a „Start/Szünet” gombot az indításhoz.



Program módosítása üzem alatt

Egy folyamatban lévő mosogatási program akkor módosítható, ha még csak rövid ideje fut. Ellenkező esetben lehetséges, hogy a mosogatószer már feloldódott és a készülék már kiszivattyúzta a mosogatóvizet. Ebben az esetben a mosogatószer-adagolót újra fel kell tölteni (lásd A mosogatószer betöltése részt):

1. Nyomja meg a Start/Szünet gombot a mosás leállításához.
2. Tartsa lenyomva a Program gombot több mint 3 másodpercig, a mosogatógép készenléti üzemmódba lép.
3. Nyomja meg a Program gombot a kívánt program kiválasztásához.
4. Nyomja meg az Start/Szünet gombot, a mosogatógép 10 másodperc múlva indul.



További edények behelyezése

A mosogatógép programjának elindítása előtt bármikor behelyezhet további edényeket. Ha mosogatás közben szeretne további edényeket behelyezni a gépbe, kövesse az alábbi utasításokat::

1. Nyomja meg a "Start/Szünet" gombot program megszakításához;
2. Várjon 5 másodpercet, amíg az ajtó kinyílik
3. Helyezze be az edényeket
4. Csupkja be az ajtót
5. A mosogatógép 10 másodperc elteltével folytatja a mosogatást.



A program befejezése

A program befejezése után a készülék az „End” üzenetet mutatja, miután a

- hangjelzés 8 másodpercig sípol.

Nyomja meg a BE/KI gombot a mosogatógép kikapcsolásához

- Óvatosan nyissa ki az ajtót

A forró edények nagyobb valószínűséggel sérülnek meg. Az edényeket körülbelül 15 percig hagyja kihűlni, majd vegye ki a mosogatógépből.

- Pakolja ki a mosogatógépet

A mosogatógép belseje vizes marad, ami normális.



Figyelmeztetés

Rendkívül veszélyes mosás közben kinyitni az ajtót, mert a forró víz súlyos égési sérüléseket okozhat.

Mosogatógép használata

Vízlágyító

A vízlágyító mennyiségét manuálisan kell beállítani a keletkező vízkő mennyisége alapján.

A vízlágyítófeladata, hogy eltávolítsa a vízből az ásványi anyagokat és sókat, amelyek károsítják vagy rongálják a készüléket.

A víz annál keményebb minél több az ásványi anyag benne.

Az lágyító mennyiségét az ön környezetében található víz keménységének megfelelően kell beállítani. A víz keménységével kapcsolatos kérdésével forduljon a helyi vízügyi hatósághoz.

A só adagolásának beállítása

A mosogatógépet úgy tervezték, hogy lehetővé tegye a felhasznált só mennyiségének beállítását a víz keménysége alapján. Ezzel megvalósítható a sófogyasztás szintjének optimalizálása és testreszabása.

Kérjük, kövesse az alábbi lépéseket a sófogyasztás beállításához.

1. Csukja be az ajtót, és kapcsolja be a készüléket.
2. Tartsa lenyomva a Program gombot 5 másodpercnél hosszabb ideig. A só jelzőfényének világítása a vízlágyító beállításainak megadását jelenti. A készülék bekapcsolása után 60 másodpercen belül állítsa be a modellt.
3. Nyomja meg a Program gombot a megfelelő beállítás kiválasztásához a helyi környezetnek megfelelően, a beállítások a következő sorrendben változnak: H3->H4->H5->H6->H1->H2.
4. Ha öt másodpercen belül semmilyen műveletet nem hajt végre, a készülék kilép a beállított üzemmódból és a készülék készenléti állapotba kerül.

| VÍZKEMÉNYSÉG | | | | Vízlágyítás színtje | Sófogyasztás (gram/ciklus) |
|--------------|---------------|----------------|-----------|------------------------|-------------------------------|
| Német dH | Francia fH | Brit Clarke | Mmol/l | | |
| 0 - 5 | 0 - 9 | 0 - 6 | 0 - 0.94 | H1 | 0 |
| 6 - 11 | 10 - 20 | 7 - 14 | 1.0 - 2.0 | H2 | 9 |
| 12 - 17 | 21 - 30 | 15 - 21 | 2.1 - 3.0 | H3 | 12 |
| 18 - 22 | 31 - 40 | 22 - 28 | 3.1 - 4.0 | H4 | 20 |
| 23 - 34 | 41 - 60 | 29 - 42 | 4.1 - 6.0 | H5 | 30 |
| 35 - 55 | 61 - 98 | 43 - 69 | 6.1 - 9.8 | H6 | 60 |

1°dH=1.25 °Clarke=1.78 °fH=0.178mmol/l

* Gyári beállítás: H3

A vízellátás keménységére vonatkozó információkért forduljon a helyi vízügyi igazgatósághoz

Só hozzáadása a lágyítóhoz

Figyelmeztetés

- **Csak a mosogatógéppel kompatibilis sót használjon**
Egyéb, a mosogatógéppel nem kompatibilis sók, különösen az asztali só, károsítja a vízlágyítót. A helytelen só használatából eredő károk esetén a gyártó nem vállal garanciát és nem vállal felelősséget az okozott károkért.
- **A só betöltését kizárólag a program elindítása előtt hajtsa végre.**
Ez megakadályozza, hogy a kiszóródott és a gép alján összegyűlt sószemcsék korróziót okozzanak.

Kérjük kövesse az alábbi lépéseket a só mosogatógéphez való hozzáadását illetően:

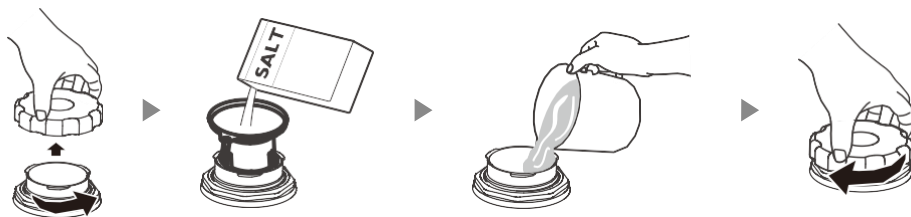

1. Távolítsa el az alsó rekeszt, és csavarja le a tartály kupakját.
2. Helyezze a tölcser végét (mellékelve) a lyukba, és öntsön hozzá körülbelül 1,5 kg mosogatógépsót.
3. Töltse fel a sótartályt a maximális jelzésig vízzel. A kis mennyiségű víz távozása a sótartályból normális.
4. A tartály feltöltése után csavarja vissza szorosan a kupakot.
5. A só figyelmeztető lámpa kialszik, miután a sótartályt feltöltötte.
6. Közvetlenül a só betöltése után indítsa el a mosogatóprogramot (Javasoljuk egy rövid program használatát). Ellenkező esetben a sós víz károsíthatja a szűrőrendszert, a szivattyút vagy a gép más fontos alkatrészeit. Ez a garanciavesztéssel jár

Figyelmeztetés

- A sótartályt csak akkor szabad feltölteni, ha a kezelőpanelen a só figyelmeztető lámpája () világít. A só oldódásának mértékétől függően, a só figyelmeztető lámpa a sótartály feltöltése után is világíthat

Ha nincs só figyelmeztető lámpa a kezelőpanelen (egyes modelleknél), a mosogatógép által lefutott ciklusok alapján megbecsülheti, hogy mikor kell sót tölteni az öblítőbe.

Ha kiömlött a só, futtassa az áztató vagy gyors programot az eltávolításához.

Az öblítő és a mosószer funkciója

Az öblítőszer adagolása az utolsó öblítés közben történik annak megelőzése érdekében, hogy ne maradjanak vízcseppek az edényeken, amelyek foltokat és csíkokat hagynak rajtuk. Az öblítőszer javítja a szárításhatásfokát is, mert a víz könnyebben le tud folyni az edényekről. E mosogatógépet folyékony öblítő használatára tervezték.

⚠ FIGYELMEZTETÉS

Kizárólag a mosogatógéppel kompatibilis öblítőt használjon. Az öblítőszer-adagolót semmilyen más anyaggal (pl. mosogatógép tisztítószerrel, folyékony mosogatószerrel) ne töltsse fel, mert az a készülék károsodását okozza

Az öblítőszer-adagoló feltöltése

Ha az öblítőszer figyelmeztető lámpája () nem világít a kezelőpanelen, az öblítőszer mennyiségét a fedél mellett található optikai szintjelző színéből állapíthatja meg. Ha az öblítőszer-tartály megtelt, a szintjelző elsötétül. A sötét pötty mérete az öblítőszer fogyása során csökken. Soha ne hagyja, hogy az öblítőszer szintje 1/4-nél kisebb legyen.



Az öblítőszer mennyiségének csökkenésével, az öblítőszer szintjelző fekete pontjának mérete megváltozik, ahogy az alábbi ábrán látható.

● Full

● 3/4full

● 1/2full

● 1/4full

○ Empty

A mosogatószert funkciója

A mosogatószerek kémiai összetevői szükségesek a szennyeződések eltávolításához és a mosogatógépből való elvezetéséhez. A legtöbb kereskedelmi forgalomban kapható mosogatószer megfelel erre a célra.

⚠ FIGYELMEZTETÉS

- A mosogatószert helyes használata

Csak kifejezetten mosogatógépekhez készült mosogatószert használjon. Tartsa a mosogatószert frissen és szárazon. Ne tegyen por alapú detergenst az adagolóba, amíg nem áll készen az edények elmosogatására.



• A mosogatószert maró hatású, ezért tartsa távol a gyermekektől.

Öblítőszer betöltése az adagolóba

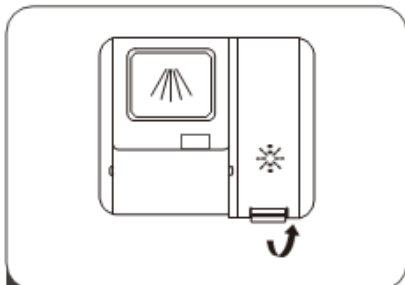

- 1 Nyomja meg a kioldó reteszt a mosószer-adagolón a fedél kinyitásához.

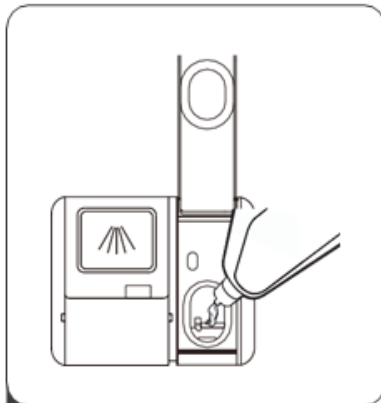

- 2 Óvatosan öntse az öblítőt az adagolójába, ügyelve arra, hogy ne fojjon ki.



- 3 Zárja le a fedelet.

Az öblítőszer-tartály beállítása

A korlátozott öblítőszerrel történő leghatékonyabb szárítási teljesítmény elérése érdekében a mosogatógépet úgy tervezték, hogy a a fogyasztást felhasználó egyedi módon állítsa be. Kövesse az alábbi lépéseket.

1. Csukja be az ajtót, és kapcsolja be a készüléket.
2. Az 1. lépést követő 60 másodpercen belül tartsa lenyomva a Start/Szünet gombot 5 másodpercnél tovább, majd nyomja meg a Késleltetés gombot a beállított modell megadásához. Az öblítőszer jelzése 1 Hz-es frekvenciával villog.
3. Nyomja meg a Start/Szünet gombot a megfelelő beállítás kiválasztásához az igényének megfelelően, a beállítások a következő sorrendben változnak: d1->d2->d3->d4->d5->d1.
4. Minél nagyobb ez a szám, annál több öblítőszerrel használ a mosogatógép.
5. Ha 5 másodpercig nem végez tevékenységet, vagy megnyomja a Bekapcsoló gombot a program kilép és a beállítás sikeres.

Mosogatószerbetöltése az adagolóba

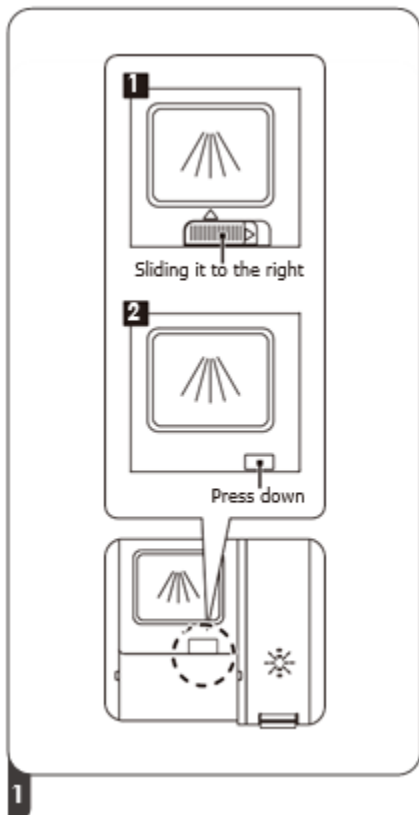

Kérjük, válasszon az alábbi nyitási módszerek közül az aktuális helyzetnek megfelelően

1. Nyissa ki a fedelet a kioldóretesz elcsúsztatásával.
2. Nyissa ki a fedelet a kioldóretesz lenyomásával.

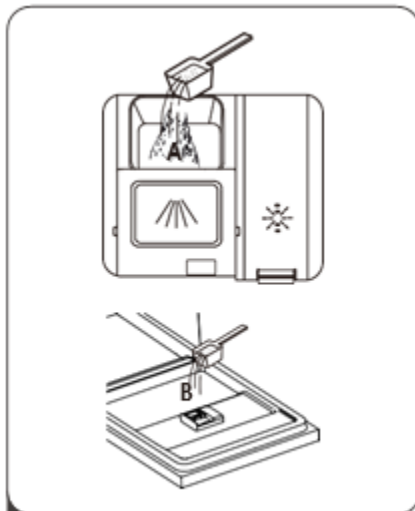

- 2
- Tegyen mosogatószer a nagyobb rekeszbe (A) a fő mosogatási programhoz. A jobb tisztítási eredmény érdekében, különösen, ha nagyon szennyezett edények vannak, öntsön egy kis mennyiségű tisztítószer az ajtó adagolójába (B). A további mosogatószer az előmosási fázisban aktiválódik.

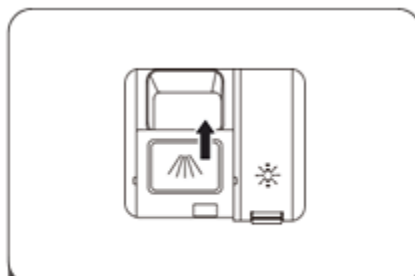

- 3
- Csúsztassa előre, majd nyomja le a fedelet a lezáráshoz.

Helyezze be a mosogatógép kosarát

javaslat

- Vásároljon mosogatógépben mosható edényeket.
- Használjon megfelelő enyhe mosogatóport. Ha szükséges, forduljon a gyártóhoz további információkért.
- Speciális készülékeknél próbáljon alacsonyabb hőmérsékletű mosogatóprogramot választani.
- Ne vegye ki az üvegedényeket közvetlenül a program vége után, az égési sérülés elkerülése érdekében.

Használja ésszerűen a mosogatógépet

Nem használható:

- Fa, elefántcsont, porcelán vagy gyöngy szárú szerszámok
- Nem hőálló műanyag termékek
- Nem hőálló vágóeszközök ragasztott részekkel
- Cohesion kések vagy edények.
- Őn vagy réz edények
- Kristály poharak
- Rozsdás acél eszközök
- Szintetikus rost termékek

Korlátozottan felhasználású edények:

- Többszöri tisztítás után egyes üvegedények fénytelené válnak
- Az ezüst vagy alumínium termékek színe megváltozik a mosogatások során
- A sima edények színe többszöri mosogatás után kifakulhat

Övintézkedések aedényes rekesz elhelyezése előtt és után

A legmosogatógép hatékonyabb használatához kövesse az alábbi utasításokat. A különböző modelleknél a rekesz jellemzői és megjelenése eltérő lesz) Távolítsa el a nagyobb ételmaradékokat. Lazítsa fel a serpenyőben maradt megégett ételmaradékot. az Az edényeket nem szükséges vízzel előblíteni mosogatás előtt. Helyezze az edényeket a mosogatógépbe az alábbiak szerint:

- Helyezze a csészéket, poharakat, fazekakat stb. fejjel lefelé.
- Az ívelt vagy homorú és domború edényeket átlósan helyezze el, hogy a víz kifolyjon belőlük
- Minden edényt biztonságosan kell elhelyezni, és nem szabad felborítani
- Minden edényt úgy kell elhelyezni, hogy a karok szabadon foroghassanak mosás közben.

FIGYELMEZTETÉS

Kisebb tárgyak könnyen kieshetnek a rekeszből, amelyeket nem szabad a mosogatógépbe tenni.

- Az üreges edények (például csészék, poharak, edények stb.) nyílásának lefelé kell néznie, hogy a víz könnyen kifolyjon az edényből vagy az üregekből.
- Az edényeket és a késeket nem szabad más edényekbe tenni, és nem takarhatják el egymást.
- A sérülések elkerülése érdekében ne helyezze az üvegeket egymás közelébe.
- Hosszú kések esetén a függőleges elhelyezés nagyon veszélyes.
- A hosszú vagy éles késeket (pl. húskések) vízszintesen kell a rekeszbe helyezni.
- A jobb mosási teljesítményt érdekébenne terhelje túl a mosogatógépet használat előtt.

Rekeszek feltöltése az EN60436 szerint:

Felső rekesz feltöltése

A felső rekeszt apró vagy kényesebb edények, például tányérok, csészek, csészealjok, poharak elhelyezésére használja.

- Helyezze el a tárgyakat úgy, hogy a nyitott vég lefelé nézzen a tisztításhoz és szárításhoz.
- Ne rakja egymásra az edényeket

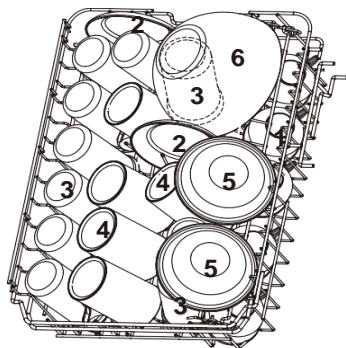

| Number | Ítem |
|--------|----------------|
| 1 | Csészek |
| 2 | Csészealjok |
| 3 | Poharak |
| 4 | Bögrék |
| 5 | Desszert tálak |
| 6 | Üveg tálak |

Alsó rekesz feltöltése

Az alábbi nagyobb, nehezebben tisztítható edényeket javasolt az alsó rekeszben elhelyezni: edények, lábasok, fedők, grillserpenyők. A tányérokat függőlegesen kell elhelyezni, úgy, hogy a rekesz közepe felé nézzenek.

Ügyeljen arra, hogy a nagyobb edények ne akadályozzák a permetező karok forgását, és ne torlaszolják el a mosószer-adagoló nyílását.

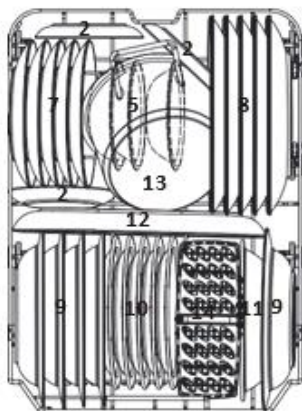

| Number | Ítem |
|--------|-----------------------------|
| 7 | Desszertes tányérok |
| 8 | Lapos tányérok |
| 9 | Leveses tányérok |
| 10 | Melamin desszertes tányérok |
| 11 | Melamin tálak |
| 12 | Húsos tálak |
| 13 | Kis fazekak |
| 14 | Évőeszköz rekesz |

Eszköztartó rekesz feltöltése

Az evőeszközöket egymástól elkülönítve, a megfelelő pozíciókban helyezze el az evőeszköztartóban, és ügyeljen arra, hogy az evőeszközök ne akadjanak egymásba, mert az rossz minőségű mosogatást eredményezhet.

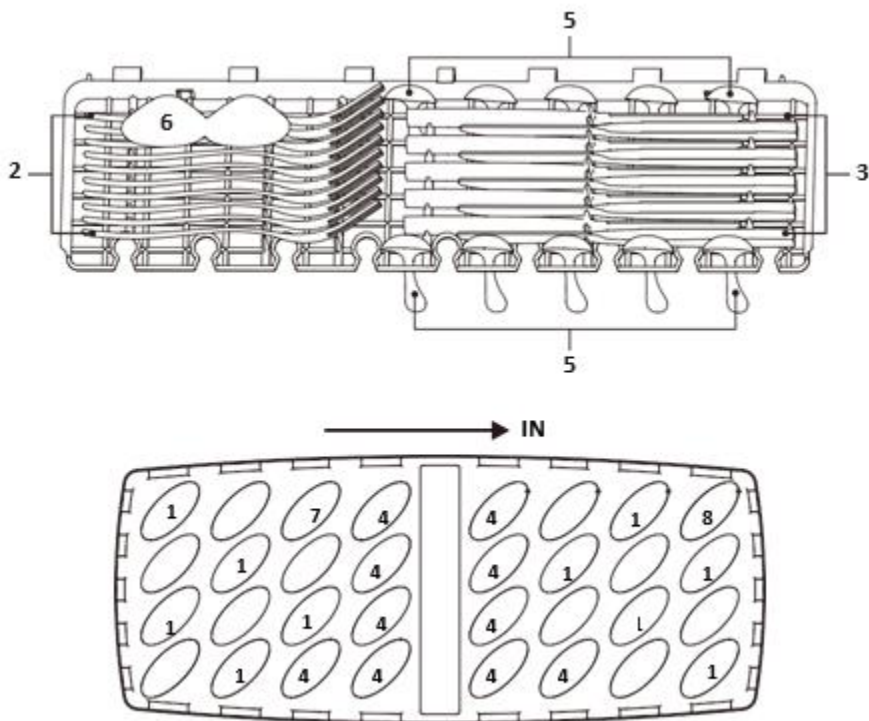

| Szám | Eszköz | Szám | Eszköz |
|------|-----------------|------|-------------------|
| 1 | Leveses kanalak | 5 | Deszertes kanalak |
| 2 | Villák | 6 | Merő kanalak |
| 3 | Kések | 7 | Szedő villák |
| 4 | Teálskanalak | 8 | Mártásos kanalak |

Tippek a rekesz használatához

A felső rekesz beállítása

A felső rekesz magassága könnyen állítható, így akár a felső, akár az alsó rekeszben magasabb edények is elférnek. Javasoljuk, hogy az edények behelyezése előtt állítsa be a felső rekesz magasságát.

A felső rekesz magasságának beállításához kövesse az alábbi lépéseket:

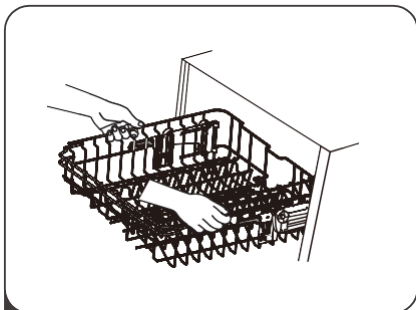

1 A felső rekesz felemeléséhez csak emelje meg a felső rekeszt mindkét oldalt középen, amíg a rekesz a helyére nem pattan a felső pozícióban. Nem szükséges felemelni a beállító fogantyút.

A felső rekesz leengedéséhez emelje fel mindkét oldalon a beállító fogantyúkat a rekesz kioldásához, és engedje le az alsó helyzetbe.

A pohártartó visszahajtása

Emelje fel a pohártartót, hogy a felső rekeszben helyet biztosítson a magasabb tárgyakkal. Ezután a magas poharakat nekitámaszthatja. Ha nincs szükség rá, a pohártartó eltávolítható.

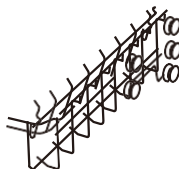
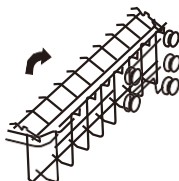

A rekesz tüskéinek visszahajtása

Az alsó rekesz tüskéi tányérok és tálak megtámasztására szolgálnak. Ezek leengedhetők, hogy több hely legyen a nagy tárgyak számára.

felemelés

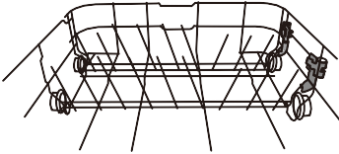

lehajtás

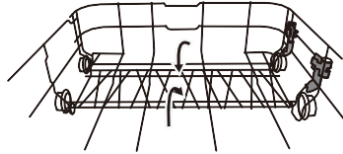

Tisztítás és kezelés

Szűrő tisztítása

A mosogatógép aljában található szűrőrendszer visszatartja a mosási során keletkező durva szemcséket. Az összegyűjtött durva szemcsék a szűrők eltömődését okozhatják. Rendszeresen ellenőrizze a szűrők állapotát, és szükség esetén folyó víz alatt tisztítsa meg őket. Kövesse az alábbi lépéseket a mosogatógép szűrőinek tisztításához.

⚠ FIGYELMEZTETÉS

- Ne húzza túl a szűrőket. Biztonságosan helyezze vissza a szűrőket egymás után, különben durva szemcsék kerülhetnek a rendszerbe, ami eltömődést okozhat.
- Soha ne használja a mosogatógépet szűrők nélkül. A szűrő nem megfelelő cseréje csökkentheti a készülék teljesítményét, és károsíthatja az edényeket.

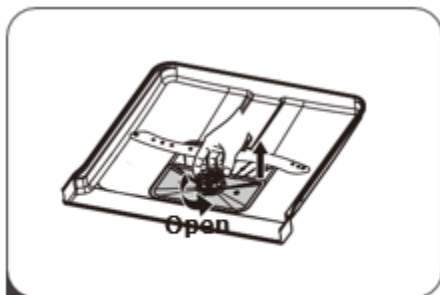

- 1 Fogja meg a durva szűrőt, és forgassa el az óramutató járásával ellentétes irányba a szűrő kioldásához. Emelje fel a szűrőt, és vegye ki a mosogatógépből.

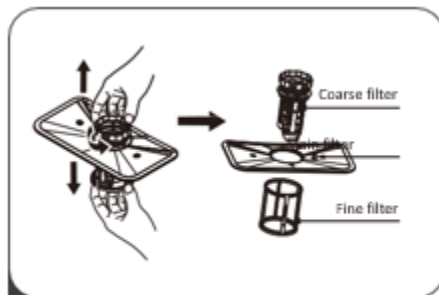

- 2 A finomszűrőt le lehet húzni a szűrőegység aljáról. A durvaszűrőt leválasztható a főszűrőről, a tetején lévő fűlek finom megnyomásával és a szűrőlehúzásával



- 3 A nagyobb ételmaradékok a szűrő folyó víz alatti öblítésével tisztíthatók. Az alaposabb tisztításhoz használjon puha tisztítókefét.

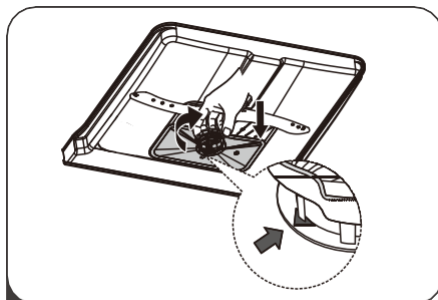

- 4 Helyezze be a szűrőket az eltávolítással ellentétes sorrendjében, cserélje ki a szűrőbetétet, és forgassa el az óramutató járásával megegyező irányba a zárást jelző nyílra.

Permetező kar tisztítása

A szórókarokat rendszeresen meg kell tisztítani, mert a kemény víz elleni vegyszerek eltömítik a szórókar fűvókáit és csapágyait.

A permetező karok tisztításához kövesse az alábbi utasításokat:

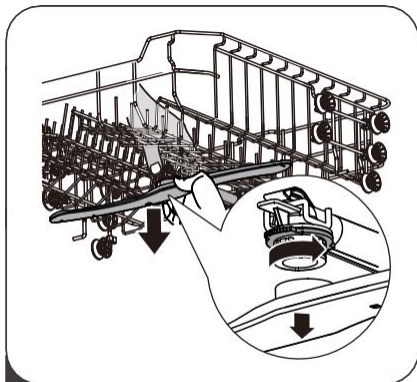

- 1** A felső szórókar eltávolításához fogja le a középső anyát és az eltávolításához forgassa el a permetező kart az óramutató járásával ellentétes irányba.

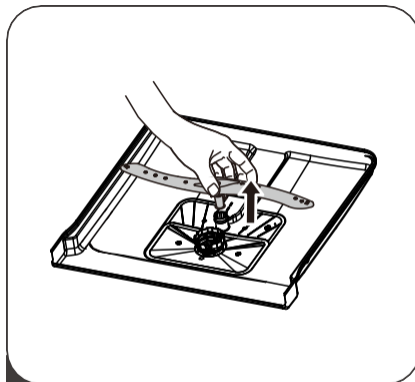

- 2** Az alsó permetező kar eltávolításához húzza ki a permetező kart felfelé.

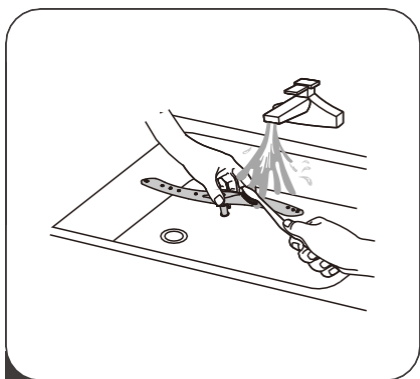

- 3** Mossa meg a karokat meleg, szappanos vízben, és puha kefével tisztítsa meg a fűvókákat. Alapos öblítés után helyezze vissza őket.

Kezelés és karbantartás

Az ajtó és az ajtó tömítés

Az élelmiszerlerakódások eltávolítása érdekében rendszeresen tisztítsa meg az ajtó tömítéseit puha, nedves ruhával. A mosogatógép feltöltésekor étel- és italmaradványok kerülhetnek a mosogatógép ajtajának oldalára. Ezek a felületek a mosógép munkaterén kívül helyezkednek el, és a permetezőkarokvízsugarai nem érik őket. Az esetleges lerakódásokat az ajtó bezárása előtt le kell törölni.

A vezérlő panel

A vezérlő panel egy enyhén nedvesített konyharuhával letörölhető. Letörlés után, bizonyosodjon meg a felület teljes szárazságáról.

Ne használjon éles szerszámokat, dörzs szivacsot vagy durva mosószert a gép semelyik részén.

FIGYELMEZTETÉS

- Ne használjon permetezőszert az ajtó tisztításához, mert az károsíthatja az ajtózárat és más elektromos alkatrészeket.
- Ne használjon súrolószert vagy durva papírtörölt, mert karcolásokat vagy foltokat hagyhat a rozsdamentes acél felületen.

TELEPÍTÉS

Termék méretei

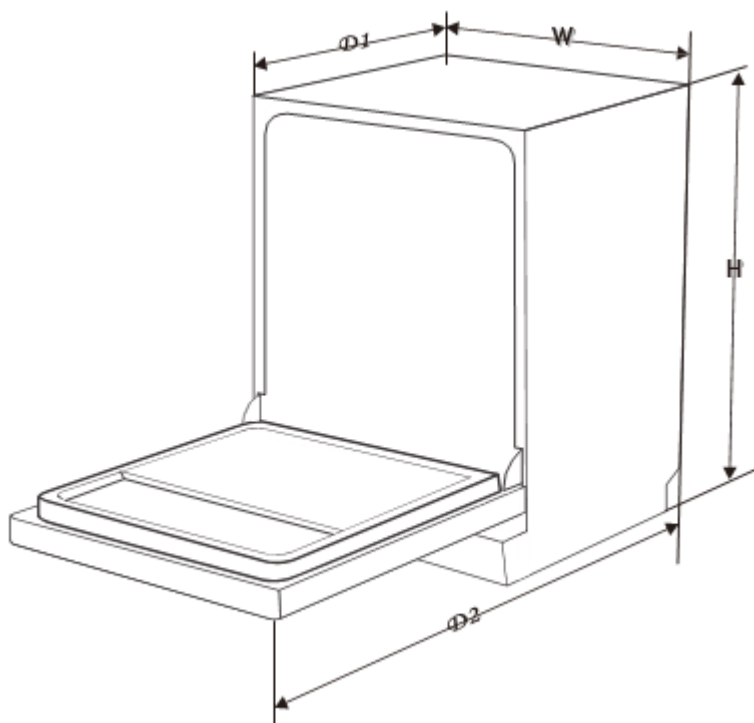

| | |
|----------------------|--------------------------------|
| Magasság (H) | 845 mm |
| Szélesség (W) | 448 mm |
| Mélység (D1) | 600 mm (ajtó zárva) |
| Mélység (D2) | 1175 mm (ajtó nyitva 90-ban°) |

Figyelmeztetés



Elektromos sokk

A gépet az áramellátás kikapcsolása után kell felszerelni. Ellenkező esetben áramütést vagy halált okozhat.

Használat előtt győződjön meg arról, hogy a gép megfelelően földelve van.

Tápfeszültség csatlakozás

Figyelmeztetés

Elektromos sokk

- Ne használjon hosszabbítót vagy hálózati adaptert ehhez a géphez.
- Ha mégis, ne vágja el vagy távolítsa el a tápkábel földelő csatlakozását.

Teljesítményigény

Kérjük, ellenőrizze az áramellátó rendszer névleges értékét feltüntetett címkét a névleges feszültségről, és csatlakoztassa a gépet a megfelelő tápegységhez. 10 A-es biztosíték szükséges, és késeletetett biztosíték vagy megszakító ajánlott. Csak önálló áramkör használható ehhez a géphez.

Gép csatlakoztatása

Győződjön meg arról, hogy a tápfeszültség és frekvencia megegyezik az adattáblán szereplőkkel. A dugót csak megfelelően földelt aljzatba lehet csatlakoztatni. Ha az aljzat, amelyhez a gépet csatlakoztatni kell, nem alkalmas a csatlakozódugóhoz, cserélje ki az aljzatot. Ne használjon olyan hálózati adaptert, amely túlmelegedést és égést okozhat.

Víz csatlakoztatás

Csatlakoztassa a víz tömlőjét egy menetes 3/4 hüvelykes csatlakozóhoz, és ellenőrizze, hogy szorosan rögzítve van-e.

Ha a vízcsövek újak, vagy hosszabb ideig nem használták, folyassa a vizet addig, amíg meg nem bizonyosodik a tisztaságáról. Ez az óvintézkedés a vízbevezető nyílás eltömődésének és a készülék károsodásának elkerülése érdekében történik.

Lefolyócsövek csatlakoztatása

Helyezze a lefolyó tömlőjét egy legalább 4 cm átmérőjű lefolyócsőbe, vagy engedje bele a mosdókagylóba, ügyelve arra, hogy ne hajlítsa vagy gyűrje meg azt. A lefolyócső magasságának 750 mm-nél kisebbnek kell lennie. A tömlő szabad végét nem helyezze vízbe a visszafolyás elkerülése érdekében.

⚠ Kérjük rögzítse a lefolyó tömlőt biztonságosan az A vagy a B pozícióban.

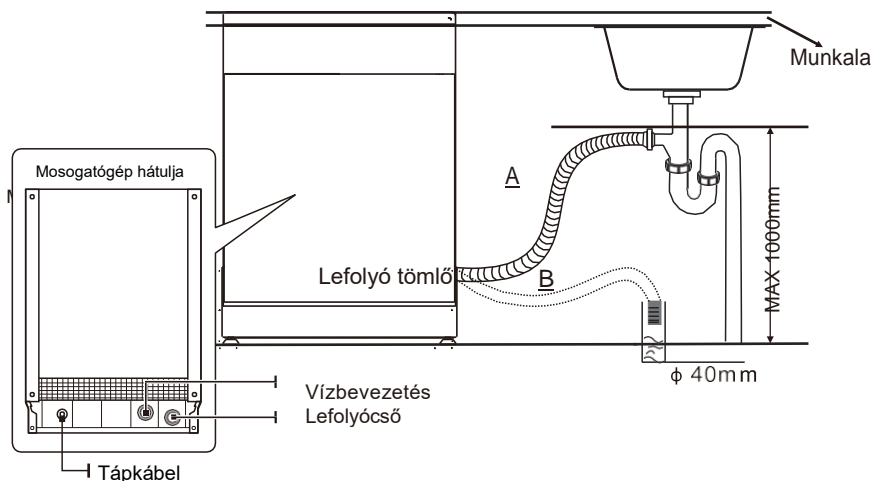

Hogyan ürítse a felesleges vizet a tömlőből

Ha a mosogató 1000 mm-el magasabban van a padlótól, a tömlőkben lévő felesleges vizet nem lehet közvetlenül a mosogatóba engedni. A felesleges vizet a tömlőkből egy vödörbe vagy megfelelő edénybe kell leereszteni, amelyet kívül és a mosogatónál alacsonyabban kell tartani.

Vízkezelés

Csatlakoztassa a lefolyó tömlőt. A vízszivárgás elkerülése érdekében a lefolyó tömlőt megfelelően fel kell szerelni. Ügyeljen arra, hogy a lefolyó tömlő ne legyen megtörve vagy összenyomva.

Hosszabító tömlő

Ha a lefolyó tömlő hosszabbítására van szüksége, feltétlenül használjon hasonló lefolyó tömlőt, ami nem lehet hosszabb 4 méternél; ellenkező esetben a mosogatógép tisztító hatása csökkenhet.

Szifon csatlakoztatása

A szennyvíz csatlakozónak az mosogatógép aljától (maximum) 100 cm-nél kisebb magasságban kell lennie. A vízleeresztő tömlőt rögzíteni kell.

HIBAELHÁRÍTÁS

Mielőtt kapcsolatba lép az ügyfélszolgálattal

Kérjük ellenőrizze az alábbi táblázatot mielőtt kapcsolatba lép az ügyfélszolgálattal

| Probléma | Lehetséges ok | Megoldások |
|-------------------------------|---|---|
| A gép nem működik | Biztosíték kiégése vagy áramkör kioldása. | Cserélje ki a biztosítékot vagy állítsa vissza a megszakítót Távolítson el minden olyan készüléket, amely ugyanazon az áramkörön osztozik a mosogatógéppel |
| | Az áramellátás nincs csatlakoztatva | Az áramellátás nincs csatlakoztatva. Győződjön meg arról, hogy a mosogatógép be van kapcsolva, és a dugó megfelelően van bedugva a konnektorba.. |
| | Az ajtó nyitva | Csukja be az ajtót. |
| Nem megfelelő vízellátás | A lefolyó tömlőn csomó van eltömődött. | Ellenőrizze a lefolyó tömlő |
| | A Szűrő eltömődött. | Ellenőrizze a durva szűrőt |
| | A lefolyócső eltömődött | Ellenőrizze a mosogató lefolyóját, hogy biztosítsa a jó vízelvezetést. Ha a konyhai mosogató lefolyója nem működik megfelelően, inkább csőtechnikustól kell segítséget kérnie képzett mosogatógép szerelő |
| Hab marad a gép belsejében | Nem megfelelő mosogatószer használata. | A habzás elkerülése érdekében csak kifejezetten a mosogatógéppel kompatibilis mosogatószer használható. Ilyen esetben nyissa ki az ajtót, és hagyja, hogy a hab elpárologjon. Túl sok hab esetén indítson el bármilyen mosogató programot a tisztításhoz.. |
| | Felesleges mennyiségű mosogatószerhasználat | Törölje le a kifolyt tisztítószert. |
| Elszineződik a gép belseje | Színezőanyagot tartalmazó mosogatószer használata | Győződjön meg arról, hogy a használt mosogatópor színezőanyagtól mentes. |
| Fehér hártya a gép belsejében | Kemény víz sók. | A gép belsejének a tisztításához használjon nedves szivacsot mosogatóport és viseljen gumikesztyűt. A mosogatóporon kívül ne használjon semmilyen mosogatószert, mert hab vagy buborék keletkezhet. |
| Rozsda az edényeken | Egyes edények könnyen rozsdásodhatnak. | Kerülje a könnyen rozsdásodó edények használatát. |
| Edény elrepedése | Az edények akadályozzák a permetező kar szabad forgását | Állítsa le a programot és helyezze át az edényeket, úgy, hogy ne akadályozzák a permetező kar szabad forgását |

| Probléma | Lehetséges ok | Megoldások |
|--|---|---|
| Zajok a mosogatógépből | Az edények ritkásan vannak elhelyezve. | Állítsa le a programot és helyezze el újra az edényeket. |
| Csattogás a vízcsőben | Szerelési hiba vagy a cső keresztmetszete okozhatja | A mosogatógép működését nem befolyásolja. Bármilyen kétség esetén forduljon szerelőhöz vagy vízvezetékyszerelőhöz bizalommal |
| Az edények mosogatás után piszkosak maradnak | Az edények nincsenek megfelelően elhelyezve. | A részletekért lásd a „rekesz feltöltése” című részt (22. oldal) |
| | A program nem elég hatékony | Válasszon hatékonyabb programot |
| | Mosogatószer nem elég hatékony. | Használjon másik mosogatószert. |
| | Az edények elhelyezése befolyásolja a permetező kar forgását | Helyezze át az edényeket úgy, hogy a szórókar szabadon foroghasson |
| | A szűrőegység szennyezett vagy nem megfelelően van felszerelve a foglalatra, ami akadályozhatja a permetező forgását. | Tisztítsa meg vagy szerelje be megfelelően a szűrőt és a permetező kart. |
| Az üvegek nem elég fényesek | Túl nagy mennyiségű mosogatószer használata lágy vízzel | Ha lágyvizet használ, használjon kevesebb mosogatószert vagy válasszon rövidebb programot az üvegek mosogatására. |
| Fehér pont az edényeken vagy üvegeken | A kemény víz több vízkövet termel | Adjon hozzá mosogatószert. |
| Fekete vagy szürke lenyomatok az edényeken | Alumínium és egyéb edények súrlódása. | Használjon lágy mosogatószert ezek eltávolítására.. |
| A mosogatószer az adagolóban marad | Az edények elhelyezése akadályozza a mosogatószer adagolását. | Helyezze az edényeket megfelelően. |
| Az edények nem teljesen szárazak | Nem megfelelő elhelyezés. | A részletekért lásd a „Kosár feltöltése” című részt (22. oldal). |
| | Túl korán vette ki az edényeket. | Ne vegye ki az edényeket közvetlenül a program vége után. Kissé nyissa ki az ajtót, engedje ki a gőzt, és várja meg, amíg az edények kihűlnek |
| | Helytelen program. | Rövidebb programok alkalmazása esetén a mosogatás hőmérséklete alacsonyabb és a tisztítás hatásfoka csökken. Válasszon hosszabb programot. |
| | Az edények lecsöpögése nem megfelelő. | Ezek az edények rossz lecsöpögéssel rendelkeznek és nem alkalmasak a mosogatógépben való használatra. |

Hibakód

Hiba esetén hibakód jelenik meg, amely emlékezteti Önt:

| Hibakód | Kódnév | Lehetséges ok |
|---------|------------------------------------|--|
| E1 | Hosszú vízfelvételi idő | Az áramlásmérőket, a leeresztő szelepeket vagy a szivattyút meghibásodás esetén csak szakképzett szerelő javíthatja meg. |
| E3 | Rendellenes túlmelegedés | A fűtőcső vagy a termisztor rendellenes állapotban van, ezért ki kell húzni a tápkábelt a konnektorból, és szakképzett szerelőhöz kell fordulni. |
| E4 | Túlfolyás vagy víztartály probléma | A gépben túlfolyik a víz, vagy valami nem stimmel a víztartály úszójával. Szakképzett szerelőhöz kell fordulni. |
| Ed | Rendellenes kommunikáció | Javításához forduljon képzett szervizeshez. |

Műszaki adatok(EN60436)

Gyártó neve és védjegye: TOSHIBA

Gyártó címe (°): No.20, Gangqian Rd., Beijiao, Shunde, Foshan, GD P.R.C

Modell szám: DW-10F2EE(W)-PL,DW-10F2EE(S)-PL

Általánostermékparaméterek:

| Paraméter | Érték | Paraméter | Érték | |
|--|-------|---|---------------|------|
| Névleges kapacitás (°) (ps) | 10 | Méret cm-ben | Magasság | 81,5 |
| | | | Szélesség | 59,8 |
| | | | Mélység | 55,0 |
| EEl (°) | 49,66 | Energiaosztály besorolás (°) | D (°) | |
| Tisztítási teljesítmény index(°) | 1,13 | Szárítási teljesítmény index(°) | 1,07 | |
| Energiafogyasztás kWh-ban [ciklusonként], az öko program alapján hidegvíz feltöltéssel. A tényleges energiafogyasztás a készülék használatától függ. | 0,674 | Vízfogyasztás literben [ciklusonként], az öko program alapján. A tényleges vízfogyasztás a készülék használatától és a víz keménységétől függ | 9,0 | |
| Program hossza (°) (h:min) | 3:35 | Típus | Szabadon álló | |
| Levegőben terjedő akusztikus zajkibocsátás (°)(dB(A)re1pW) | 47 | Levegőben terjedő akusztikus zajkibocsátási besorolás(°) | C (°) | |
| Kikapcsolt mód (W) | 0,49 | Készenléti üzemmód(W) | N/A | |
| Késleltetés indítás (W) (ha megfelelő) | 1,00 | Hálózati készenlét (W) (ha megfelelő) | N/A | |

A gyártó által vállalt garancia minimális időtartama (°):

További információ:

Weblink a szállító weboldalára, ahol az (EU) 2019/2022 bizottsági rendelet (1) (b) II. mellékletének 6. pontjában található információ:

(a) az eco programra.

(b) E tételeknek a módosításai nem tekinthetők relevánsnak az (EU) 2017/1369 rendelet 4. cikkének

(c) bekezdése értelmében. Ha a termékadatbázis automatikusan legenerálja ennek a cellának a végleges tartalmát, a gyártó nem adja meg ezeket az adatokat.

(1) A Bizottság (EU) 2019/2022 rendelete (2019. október 1.) az 1275/2008/EK bizottsági rendelet módosításáról szóló 2009/125/EK európai parlamenti és tanácsi irányelv alapján a háztartási mosogatógépekre vonatkozó környezetbarát tervezési követelmények megállapításáról. az 1016/2010/EU bizottsági rendelet hatályon kívül helyezéséről (lásd e Hivatalos Lap 267. oldalát).