

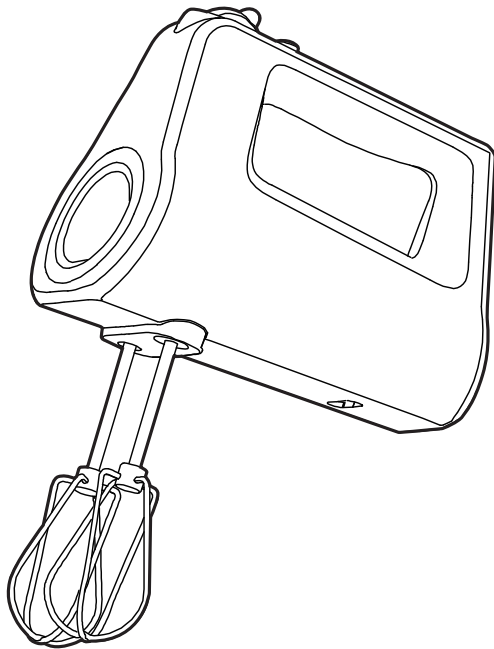

HAND MIXER USER MANUAL

Model No.:HM0293



IMPORTANT NOTE: Please read the manual carefully before operating your product. Retain it for future reference.

CONTENT

IMPORTANT SAFETY INSTRUCTIONS.....	1
PART NAME.....	3
TECHNICAL DATA OF THE PRODUCT	3
INSTRUCTIONS FOR USE.....	4
RECIPES.....	5
ABNORMALITY ANALYSIS AND HANDING.....	5
CLEANING AND MAINTENANCE	6
CIRCUIT PRINCIPLE DIAGRAM.....	6

IMPORTANT SAFETY INSTRUCTIONS

To avoid the risk of serious injury when using your hand mixer, basic safety precautions should be followed, including the following.

READ ALL INSTRUCTIONS, SAFEGUARDS, AND WARNINGS BEFORE OPERATING HAND MIXER

1. There is a potential injury from misuse. Please handle it with care.
2. Always disconnect the appliance from the supply if it is left unattended and before assembling, disassembling or cleaning.
3. This appliance shall not be used by children. Keep the appliance and its cord out of children reach.
4. Appliances can be used by persons with reduced physical, sensory or mental capabilities or lack of experience and knowledge if they have been given supervision or instruction concerning use of the appliance in a safe way and if they understand the hazards involved.
5. Children shall not play with the appliance.
6. Switch off the appliance and disconnect from supply before changing accessories or approaching parts that move in use.
7. This appliance is intended to be used in household and similar applications such as:
 - Staff kitchen areas in shops, offices and other working environments;
 - Farm houses;
 - By clients in hotels, motels and other residential type environments;
 - Bed and breakfast type environments .
8. If the supply cord is damaged, it must be replaced by the manufacturer, its service agent or similarly qualified persons in order to avoid a hazard.
9. This appliance conforms to EC Regulation 1935/2004 on materials and articles intended to come into contact with food.

IMPORTANT SAFETY INSTRUCTIONS

**SAVE THESE INSTRUCTION.
THIS UNIT IS INTENDED FOR HOUSEHOLD USE ONLY.**

⚠ Caution:

Ensure that the hand mixer is switched off before removing

⚠ Caution:

The failure to follow any of the important safeguards and the important instructions for safe use is a misuse of your hand mixer that can void your warranty and create the risk of serious injury.

Safety system

This appliance is equipped with motor thermal protector. If the appliance overheats, it switches off automatically. Unplug the appliance and let it cool down until room temperature then put the mains plug back into the power outlet and switch on the appliance again. Please contact your dealer or an authorized service center if it is activated too often.

Model series

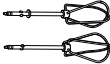
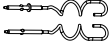
Part name	Unit	Beater	Hook
PIC			
HM0293	✓	✓	✓

PART NAME

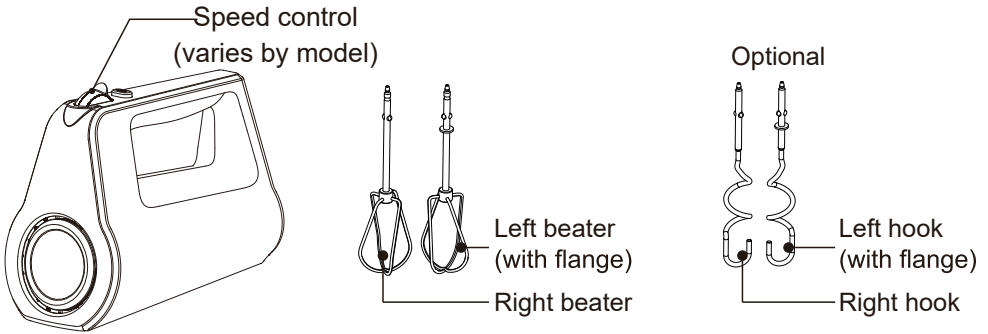

General mixing guide

The following mixing guide is a suggestion for selecting mixing speeds for 6-speed mixers. Begin on speed 1 and increase to desired speed depending on the recipe consistency

Speed	Function
0	OFF and / or Eject
1	LOW speed for folding or mixing in dry ingredients, muffins, or quick breads
2	To cream butter and sugar; most cookie dough
3	MEDIUM speed for most packaged cake mixes
4	Frosting and mashed potatoes
5	Beating egg whites
Turbo	Max speed for heavy loading

TECHNICAL DATA OF THE PRODUCT

Product name	Model No.	Rated voltage	Rated frequency	Rated power
HAND MIXER	HM0293	220-240V~	50-60Hz	400W

INSTRUCTIONS FOR USE

Hand mixer

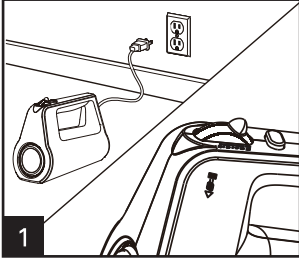

1
Make sure mixer is unplugged and turned to O (OFF).

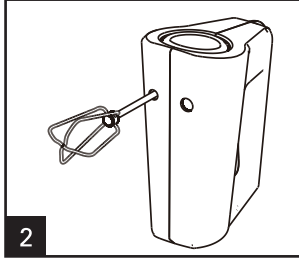

2
Following diagrams on bottom of mixer, insert desired attachment(s) into proper openings on bottom of mixer. Push and click into place.

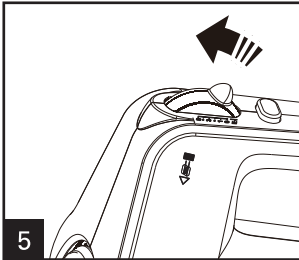
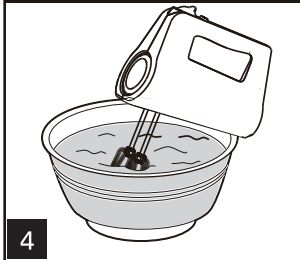
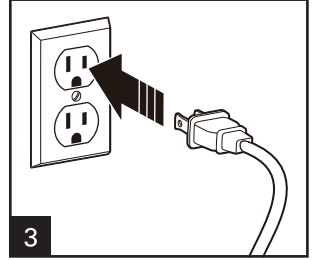

5
Move speed control to desired speed. Start at 1 and increase speed as needed.

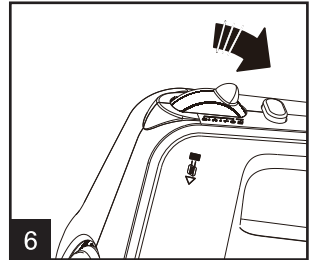

6
When finished, turn speed control to O (OFF) and unplug mixer

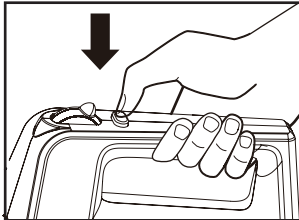

Turbo Button Models

Push turbo control to achieve max speed.

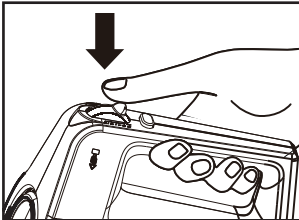

Speed Control Models

Push eject button to eject attachments.

Note

- Do not use quick burst for more than two minutes at a time or motor may overheat.

RECIPES

- Use a large mixing bowl so that the ingredients spread out for easier mixing.
- Butter and margarine should be at room temperature.
- Add 200g flour +200sugar+200butter+4pcs egg at a time and at max speed setting, mixing thoroughly after each addition.
- Chips and nuts should be stirred by hand.

ABNORMALITY ANALYSIS AND HANDING

Abnormality Handling

1. In case of abnormalities such as abnormal noises, smell, smoke, etc., you should immediately cut off power and stop use.
2. If the product cannot work, please check if the power supply is connected, if the switch is put to the ON position and if fittings are installed in place.
3. If the product still cannot work after checks mentioned above, please consult the designated repair centre for maintenance.

Fault Analysis and Elimination

Symptom	Analysis of Possible Causes	Countermeasure
Product does not work	Did not press the inching switch	Keep the point switch in the pressed state
The ingredients stick on the inner wall of the bowl	Excessive amount of food processing or formula incorrect	Spin the bowl by hand until the mixing effect you want
The abnormal odor products, hot, the phenomenon such as smoking	Excessive amount of food processing	Reduce the quantity of ingredients
	Product continuous working time is too long	Shorten the product continuous working time

CLEANING AND MAINTENANCE

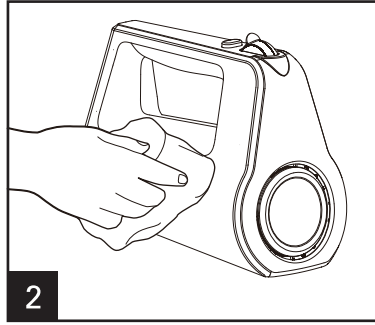
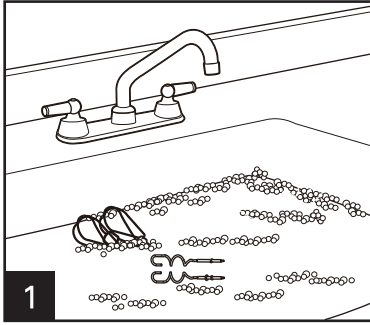

Warning:

Disconnect power before cleaning. Do not immerse mixer, cord, or plug in any liquid.

CIRCUIT PRINCIPLE DIAGRAM

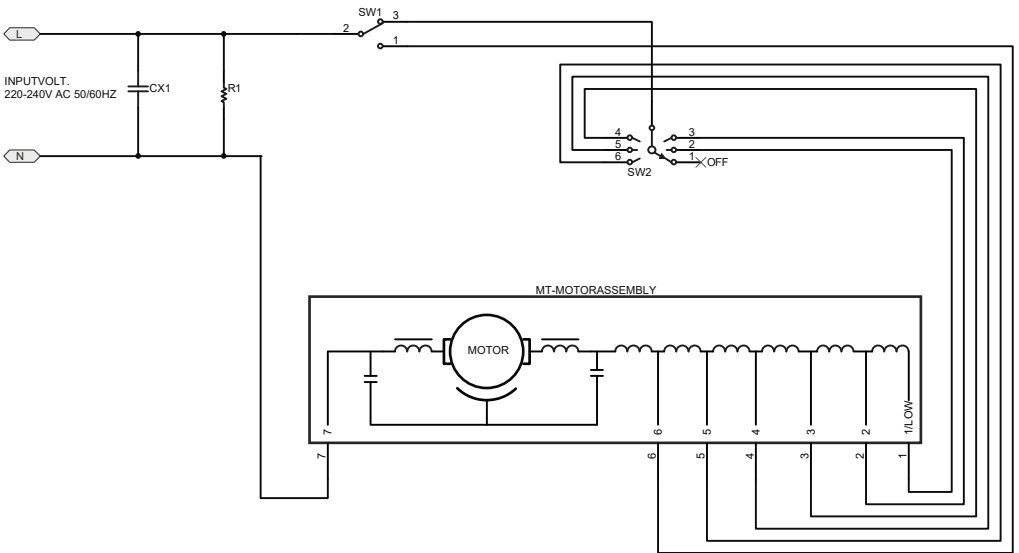

Environmental protection



The appliance must not be disposed of with regular household waste. At the end of its service life, the appliance must be properly delivered to a collection point for the recycling of electrical and electronic equipment. By Collection By Collection and recycling of old appliances, you are making an important contribution to the conservation of our natural resources and provide for environmentally sound and healthy disposal.





KÉZI MIXER HASZNÁLATI ÚTMUTATÓ

Modellszám: HM0293

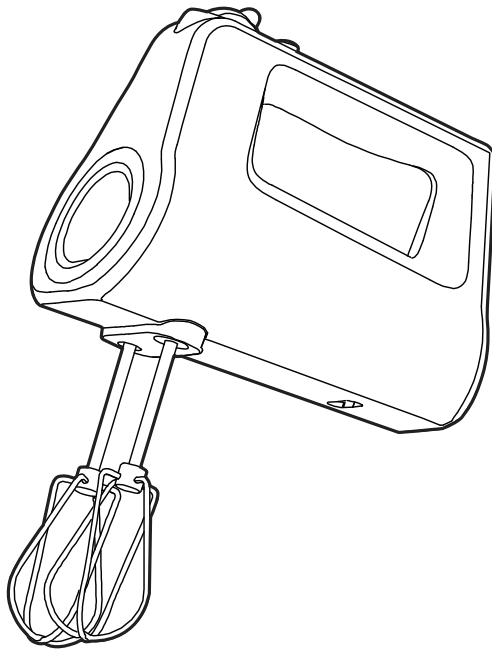

FONTOS MEGJEGYZÉS: Kérjük, a készülék használata előtt figyelmesen olvassa végig a használati útmutatót. Az útmutatót őrizze meg későbbi használatra.

TARTALOMJEGYZÉK

FONTOS BIZTONSÁGI UTASÍTÁSOK	1
TARTOZÉKOK MEGNEVEZÉSE	3
A TERMÉK MŰSZAKI ADATAI	4
HASZNÁLATI UTASÍTÁSOK	4
RECEPTEK	5
RENDELLENES MŰKÖDÉS ÉS HELYREÁLLÍTÁSA	5
TISZTÍTÁS ÉS KARBANTARTÁS	6
ÁRAMKÖRI RAJZ	7

FONTOS BIZTONSÁGI UTASÍTÁSOK

A súlyos sérülések elkerülése érdekében a kézi mixer használata közben ajánlott az alábbi biztonsági óvintézkedések betartása.

A KÉZI MIXER HASZNÁLATA ELŐTT OLVASSA EL A MEGADOTT UTASÍTÁSOKAT, BIZTONSÁGI ÓVINTÉZKEDÉSEKET ÉS FIGYELMEZTETÉSEKET

1. A nem megfelelő használattal sérülést okozhat. Legyen körültekintő a készülék használata során.
2. Ha őrizetlenül hagyja a készüléket, valamint összeszerelés, szétszerelés vagy tisztítás közben, húzza ki a készülék tápkábelét a fali aljzatból.
3. A készüléket gyermekek nem használhatják. A készüléket és a tápkábelét tartsa gyermekektől távol.
4. Ezt a készüléket csökkent fizikai, érzékszervi vagy mentális képességű vagy tapasztalati és tudáshiányos személyek csak akkor használhatják, ha felügyelet mellett használják azt vagy utasítást kaptak a készülék biztonságos használatáról és a veszélyekről.
5. Gyermekek nem játszhatnak a készülékkel.
6. Kapcsolja ki a készüléket és húzza ki a fali aljzatból a tartozékok cseréje, vagy ha a mozgó tartozékok érintése előtt.
7. A készülék háztartási célú vagy hasonló felhasználásra szolgál, mint például:
 - Személyzeti étkezők üzletekben, irodákban és más munkakörnyezetben;
 - Vidéki házakban;
 - Szállodák, motelek vendégei számára vagy más lakás célú környezetben;
 - Reggeliző helyeken.

8. Ha a készülék tápkábele megsérült, azt a veszélyhelyzetek megelőzése érdekében a gyártóval, vagy a gyártó szerviz szolgálatával, vagy más hasonlóan képzett szakemberrel kell cseréltetni.
9. A készülék megfelel az élelmiszerekkel rendeltetésszerűen érintkezésbe kerülő anyagokra, illetve tárgyakra vonatkozó 1935/2004/EK rendelet követelményeinek.

FONTOS BIZTONSÁGI UTASÍTÁSOK

ŐRIZZE MEG EZT AZ ÚTMUTATÓT. A KÉSZÜLÉK CSAK HÁZTARTÁSI HASZNÁLATRA ALKALMAS.

⚠ Figyelem:

A tartozékok eltávolítása előtt ellenőrizze, hogy a mixer ki legyen kapcsolva.

⚠ Figyelem:

A fontos biztonsági óvintézkedések és lényeges utasítások figyelmen kívül, valamint a kézi mixer nem rendeltetésszerű használata a jótállás érvénytelenítését vonja magával, és súlyos személyi sérüléssel járhat.

Biztonsági rendszer

A készülék motorja hővédő kapcsolóval rendelkezik. Ha a készülék túlmelegszik, akkor automatikusan kikapcsol. Ilyenkor húzza ki a készüléket a fali aljzatból és várjon, amíg a szobahőmérsékletűre nem hűl. Ez után dugja vissza a csatlakozót a fali aljzatba és kapcsolja vissza a készüléket. Ha ez túl gyakran fordul elő, akkor vegye fel a kapcsolatot az értékesítővel vagy a felhatalmazott szerviz központtal.

Modell sorozat

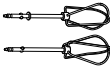
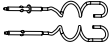
Tartozék neve	Egység	Habverő	Dagasztó villa
Kép			
HM0293	✓	✓	✓

TARTOZÉKOK MEGNEVEZÉSE

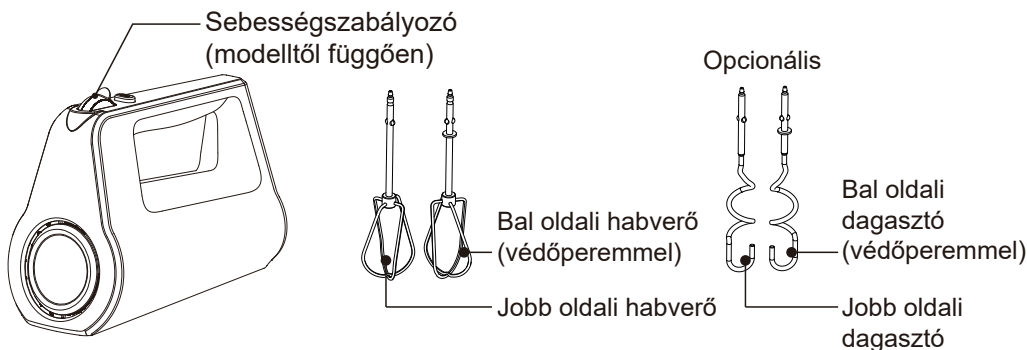

Általános keverési útmutató

Az alábbi keverési útmutató egy ajánlás a 6 fokozatú mixerek megfelelő sebességének kiválasztásához. A keverést 1-es fokozaton kezdje, majd növelje a sebességet fokozatosan az adott recept szerinti állagnak megfelelően.

Sebesség	Funkció
0	OFF (KI) és/vagy Kiadás
1	LOW (ALACSONY) fokozat összetevők bekeveréséhez, muffin- vagy kenyértésztaához
2	Vaj és cukor krémeléséhez, legtöbb sütemény tésztaájához
3	MEDIUM (KÖZEPES) fokozat a legtöbb előkevert süteménytésztaához
4	Cukormáz és burgonyapüré
5	Tojás fehérje felveréséhez
Turbo	Max. sebesség nagyobb terheléshez

A TERMÉK MŰSZAKI ADATAI

Termék neve	Modellszám	Tápfeszültség	Frekvencia	Felvett teljesítmény
KÉZI MIXER	HM0293	220-240V~	50-60Hz	400W

HASZNÁLATI UTASÍTÁSOK

Kézi mixer

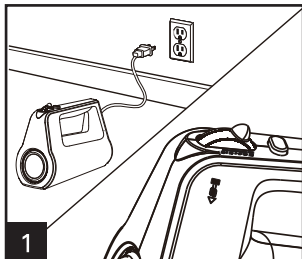

Ellenőrizze, hogy a készüléket kihúzza-e a fali aljzatból és az O (OFF/KI) fokozatba kapcsolta-e.

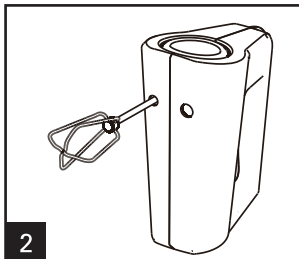

A mixer alján látható diagramok alapján helyezze be a kívánt tartozékok/tartozékokat a mixer alján lévő megfelelő nyílásba. A tartozékokat kattanásig nyomja be a helyére.

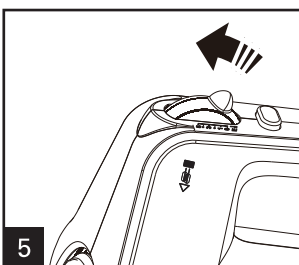
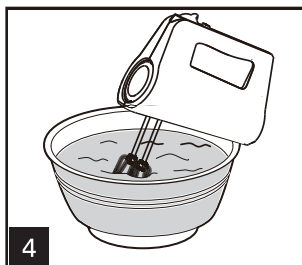
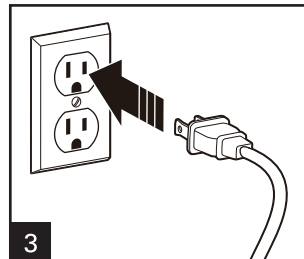

Állítsa a fokozat állító gombot a kívánt sebességre. Kezdje 1-es fokozaton, majd növelje szükség szerint.

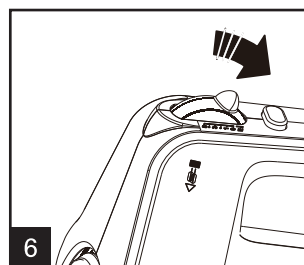

Ha végezt, állítsa a sebességszabályozót O (OFF/KI) állásba és húzza ki a mixert a fali aljzatból.

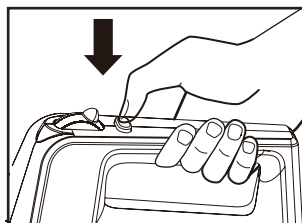

Turbógombos modellek

A maximális sebességhez nyomja meg a turbó gombot.

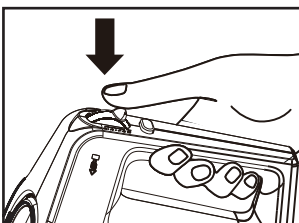

Sebességszabályozós modellek

A tartozékok kiadásához nyomja meg az "eject" (kiadás) gombot.

HASZNÁLATI UTASÍTÁSOK

Megjegyzés

- A turbó fokozatot ne használja egyszerre 2 percnél hosszabb ideig, mert az a motor túlmelegedését okozhatja.

RECEPTEK

- Használjon minél nagyobb keverőtálat, hogy az összetevők könnyebben elkeverhetők legyenek.
- A vaj vagy margarin legyen szobahőmérsékletű.
- Keverjen össze 200 g lisztet + 200 g cukrot + 200 g vajat + 4 db tojást egyenként adagolva maximális sebességen, majd ezeket alaposan dolgozza el.
- Az aprított hozzávalókat (csokoládé, mogyoró, dió stb.) kézzel keverje be a tésztába.

RENDELLENES MŰKÖDÉS ÉS HELYREÁLLÍTÁSA

Rendellenes működés helyreállítása

1. Rendellenes működés esetén, például zajos működés, kellemetlen szag, füst stb. észlelése esetén azonnal fejezze be a készülék használatát és húzza ki azt a fali aljzatból.
2. Ha a készülék nem működik, ellenőrizze, hogy az csatlakoztatva lett-e a fali aljzatba, a kapcsoló ON (BE) állásban van-e, és a tartozékok megfelelően illeszkednek-e a helyükre.
3. Ha a készülék továbbra sem működik, forduljon a kijelölt szerviz központhoz.

RENDELLENES MŰKÖDÉS ÉS HELYREÁLLÍTÁSA

Hibák azonosítása és elhárítása

Tünet	Lehetséges okok azonosítása	Helyreállítás
A készülék nem működik	Nem nyomta meg az indító kapcsolót	Tartsa az indító kapcsolót benyomva
Az összetevők rátapadtak a tál falára	Túl sok az egyszerre feldolgozni kívánt mennyiség, vagy nem megfelelő adagolás	Forgassa kézzel a keverőtálat, amíg el nem éri a kívánt keverő hatást
Rendellenes szag, füst érzékelhető	Túl sok az egyszerre feldolgozni kívánt mennyiség	Csökkentse az összetevők mennyiségét
	Túl sokáig használta a készüléket egyhuzamban	Használja a készüléket egyszerre rövidebb ideig

TISZTÍTÁS ÉS KARBANTARTÁS

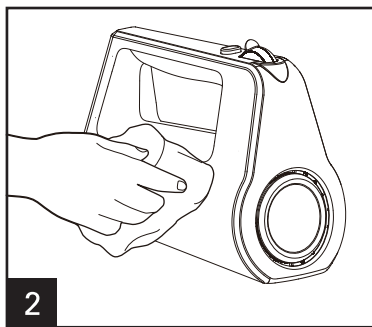
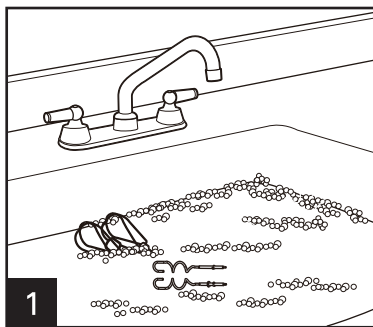

⚠ Vigyázat:

Tisztítás előtt húzza ki a készüléket a fali aljzatból. Ne merítse a mixert, a tápkábelt vagy a dugvillát semmilyen folyadékba.

ÁRAMKÖRI RAJZ

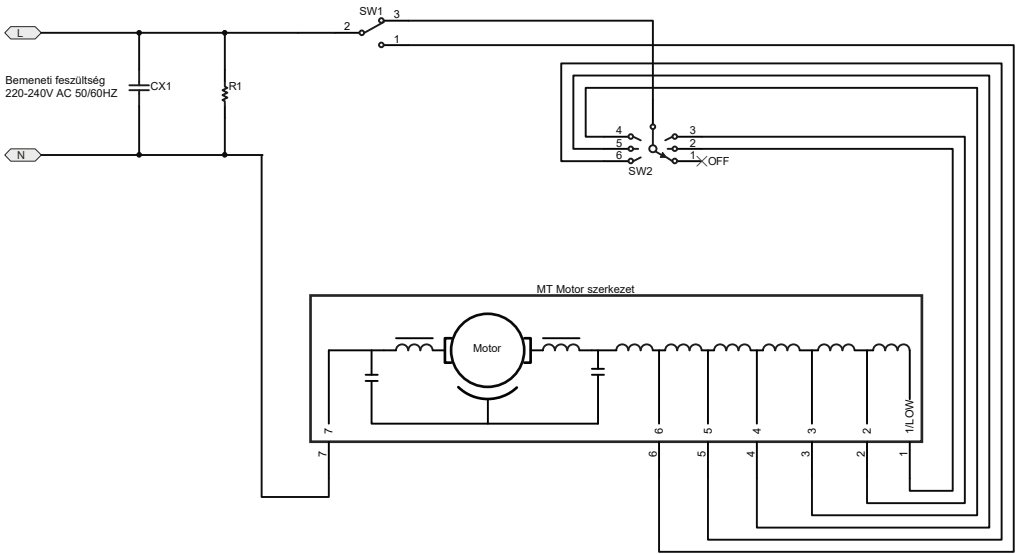

Környezetvédelem



A terméket tilos a háztartási hulladékokkal együtt hulladékba helyezni. A készülék élettartamának a végén a készüléket egy megfelelő, elektromos és elektronikus berendezések újrahasznosításával foglalkozó gyűjtőhelyre kell eljuttatni. A régi készülékek gyűjtésével jelentős mértékben hozzájárulhat a természetes erőforrások megővéséhez és a hulladékok környezetbarát módon történő elhelyezéséhez.



Importálja: SOMOGYI ELEKTRONIC
H-9027 Győr, Gesztenyefa út 3.



RUČNÝ MIXÉR NÁVOD NA POUŽÍVANIE

Model: HM0293

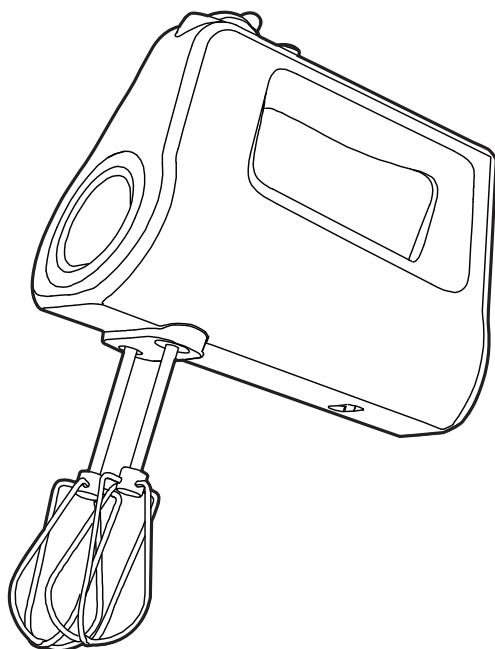

DÔLEŽITÁ POZNÁMKA: Pred uvedením do prevádzky výrobku, prosíme dôkladne si prečítajte tento návod. Uchovajte ho pre budúce použitie.

OBSAH

DÔLEŽITÉ BEZPEČNOSTNÉ POKYNY	1
NÁZVY PRÍSLUŠENSTIEV	3
TECHNICKÉ ÚDAJE VÝROBKU	4
NÁVOD NA POUŽÍVANIE	4
RECEPTY	5
PORUCHY A RIEŠENIE	5
ČISTENIE A ÚDRŽBA	6
SCHÉMA ZAPOJENIA	7

DÔLEŽITÉ BEZPEČNOSTNÉ POKYNY

Aby ste predišli vážnym zraneniam, pri používaní ručného mixéra sa odporúča dodržiavať nasledujúce bezpečnostné opatrenia.

PRED POUŽÍVANÍM RUČNÉHO MIXÉRA SI PREČÍTAJTE POKYNY, BEZPEČNOSTNÉ OPATRENIA A UPOZORNENIA

1. Nesprávne používanie môže spôsobiť zranenie. Pri používaní zariadenia buďte opatrní.
2. V prípade, ak spotrebič nechávate bez dozoru alebo pred montážou, demontážou alebo čistením, vždy ho vypnite a napájací kábel vyťahnite zo zásuvky.
3. Deti nesmú používať tento spotrebič. Spotrebič a jeho napájací kábel uchovávajte mimo dosahu detí.
4. Toto zariadenie môžu používať osoby so zníženými fyzickými, zmyslovými alebo duševnými schopnosťami alebo s nedostatkom skúseností a znalostí iba pod dohľadom alebo v prípade, ak boli poučené o bezpečnom používaní spotrebiča a možných nebezpečenstvách.
5. Deti sa nesmú hrať so spotrebičom.
6. Pred výmenou príslušenstva alebo dotykcom s pohyblivým príslušenstvom vypnite zariadenie a odpojte ho zo zásuvky.
7. Zariadenie je určené na použitie v domácnosti alebo na podobné účely, ako napríklad:
 - Zamestnanecké jedálne v obchodoch, kanceláriách a iných pracovných prostrediach;
 - V chatách;
 - Pre hostí hotelov, motelov alebo iných obytných priestorov;
 - V prostredí typu nocľah s raňajkami.

8. Ak napájací kábel spotrebiča je poškodený, musí ho vymeniť výrobca, servisné oddelenie výrobcu alebo iný podobne kvalifikovaný odborník, aby sa predišlo vzniku nebezpečia.
9. Zariadenie spĺňa požiadavky nariadenia 1935/2004/ES o materiáloch a predmetoch, ktoré prichádzajú do styku s potravinami.

DÔLEŽITÉ BEZPEČNOSTNÉ POKYNY

**UCHOVAJTE SI TENTO NÁVOD.
TENTO VÝROBOK JE URČENÝ IBA NA POUŽÍVANIE V
DOMÁCNOSTI.**

⚠ Upozornenie:

Pred odstránením príslušenstva sa uistite, že je mixér vypnutý.

⚠ Upozornenie:

Nedodržanie dôležitých bezpečnostných opatrení a základných pokynov, ako aj nesprávne používanie ručného mixéra ruší platnosť záruky a môže viesť k vážnemu zraneniu osôb.

Bezpečnostný systém

Motor zariadenia má tepelný ochranný spínač. Ak sa zariadenie prehreje, automaticky sa vypne. V takom prípade odpojte zariadenie zo zásuvky a počkajte, kým nevychladne na izbovú teplotu. Potom zapojte zástrčku späť do zásuvky a zariadenie znova zapnite. Ak sa to stáva príliš často, kontaktujte svojho predajcu alebo autorizovaný servis.

Séria modelu

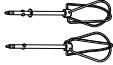
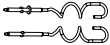
Názov príslušenstva	Jednotka	Šľahač	Hnietací nástavec
Obr.			
HM0293	✓	✓	✓

NÁZVY PRÍSLUŠENSTIEV

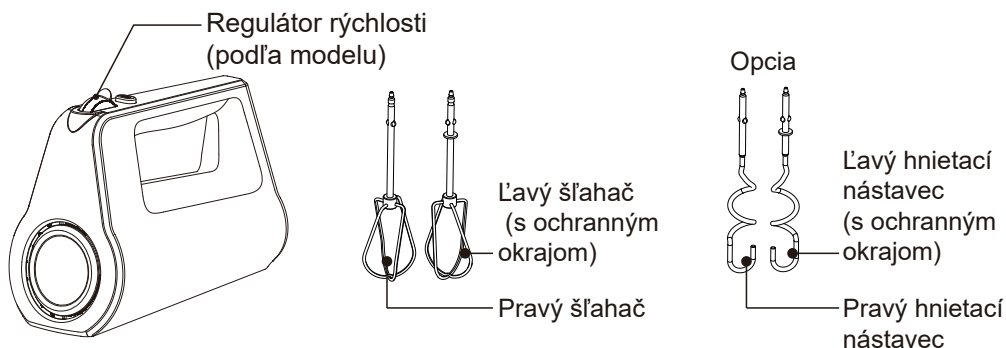

Všeobecná príručka miešania

Nižšie uvedený návod na miešanie je odporúčaním pre výber správnej rýchlosti pre 6-rýchlostné mixéry. Začnite miešať pri rýchlosti 1, potom rýchlosť postupne zvyšujte podľa konzistencie receptu.

Rýchlosť	Funkcia
0	OFF (VYPNÚŤ) a/alebo Uvoľnenie
1	LOW (NÍZKY) stupeň na miešanie prísad, cesta na muffiny alebo chleba
2	Na šľahanie masla a cukru, do cesta na väčšinu koláčov
3	MEDIUM (STREDNÁ) úroveň pre väčšinu vopred vymiešaných cestovín
4	Cukrová poleva a zemiaková kaša
5	Na šľahanie vaječných bielkov
Turbo	Max. rýchlosť pre vyššie zaťaženie

TECHNICKÉ ÚDAJE VÝROBKU

Názov produktu	Číslo modelu	Napájacie napätie	Frekvencia	Príkion
RUČNÝ MIXÉR	HM0293	220-240V~	50-60Hz	400W

NÁVOD NA POUŽÍVANIE

Ručný mixér

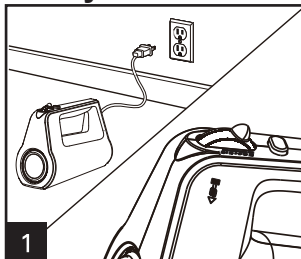

Skontrolujte, či je zariadenie odpojené od elektrickej siete a či je vypínač v polohe O (OFF/VYPNÚŤ).

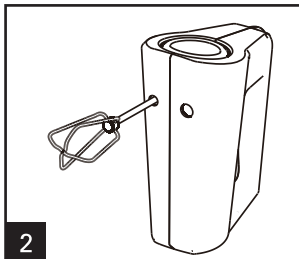

Podľa náčrtov na spodnej strane mixéra vložte požadované príslušenstvo (príslušenstvá) do zodpovedajúceho otvoru na spodnej strane mixéra. Zatiačte príslušenstvo na miesto, kým nezacvakne.

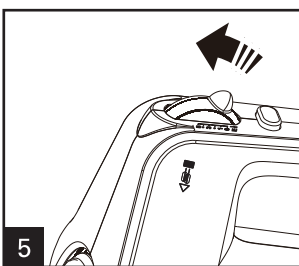
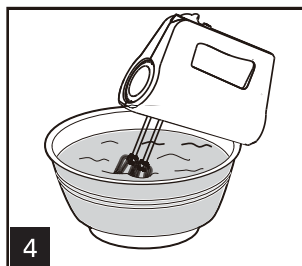
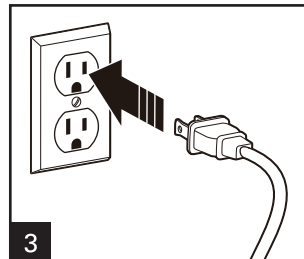

Nastavte spínač rýchlosti na požadovanú rýchlosť. Začnite na úrovni 1 a podľa potreby zvyšujte.

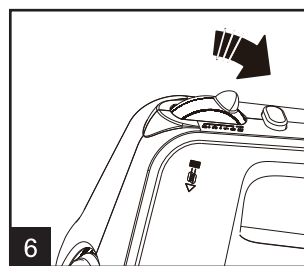

Keď skončíte, nastavte ovládač rýchlosti do polohy O (OFF/VYPNÚŤ) a odpojte mixér od elektrickej zásuvky.

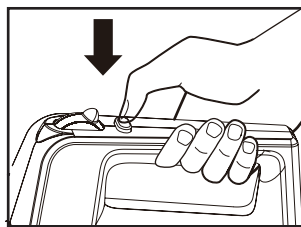

Stlačením tlačidla turbo dosiahnete maximálnu rýchlosť

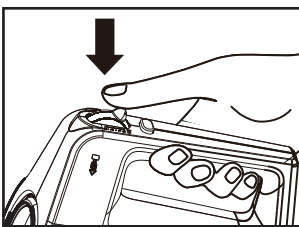

Stlačením tlačidla „eject“ uvoľníte príslušenstvo.

NÁVOD NA POUŽÍVANIE

Poznámka

- Turbo nastavenie nepoužívajte dlhšie ako 2 minúty, pretože to môže spôsobiť prehriatie motora.

RECEPTY

- Použite čo najväčšiu nádobu na miešanie, aby sa ingrediencie ľahšie miešali.
- Maslo alebo margarín by mali mať izbovú teplotu.
- 200 g múky + 200 g cukru + 200 g masla + 4 vajcia zmiešajte jednotlivo pri maximálnej rýchlosti, potom ich dôkladne spracujte.
- Nasekané ingrediencie (čokoláda, lieskové orechy, vlašské orechy atď.) primiešajte ručne do cesta.

PORUCHY A RIEŠENIE

Oprava nesprávnej prevádzky

1. V prípade nesprávnej prevádzky, ako je hlučná prevádzka, nepríjemný zápach, dym atď., okamžite prestaňte zariadenie používať a odpojte ho zo zásuvky.
2. Ak zariadenie nefunguje, skontrolujte, či je zapojené do elektrickej zásuvky, či je vypínač v polohe ON (ZAPNÚŤ) a či je príslušenstvo správne nasadené.
3. Ak zariadenie stále nefunguje, kontaktujte určené servisné stredisko.

PORUCHY A RIEŠENIE

Identifikácia a odstránenie problémov

Problém	Možné príčiny	Riešenie
Zariadenie nefunguje	Nestlačili ste štartovací spínač	Držte štartovací spínač stlačený
Ingrediencie sú prilepené na stene nádoby	Príliš veľké množstvo prísad na spracovanie naraz alebo nesprávne dávkovanie	Rukou otáčajte nádobou, kým nedosiahnete požadovaný efekt miešania
Nezvyčajný zápach, dym	Príliš veľké množstvo prísad na spracovanie naraz	Zariadenie ste používali príliš dlho
	Znížte množstvo prísad	Zariadenie používajte naraz kratší čas

ČISTENIE A ÚDRŽBA

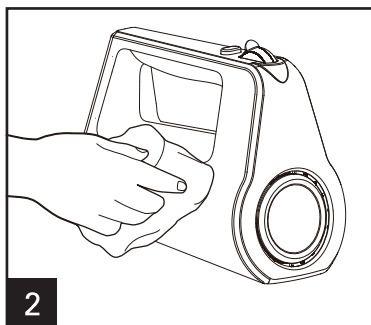
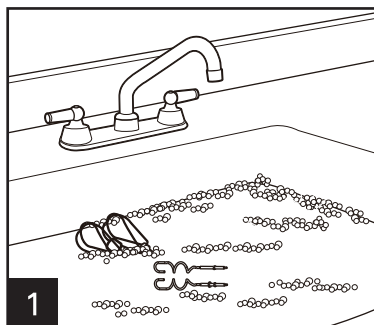

⚠ Upozornenie:

Pred čistením odpojte zariadenie zo sieťovej zásuvky. Mixér, napájací kábel ani zástrčku neponárajte do žiadnej tekutiny.

SCHÉMA ZAPOJENIA

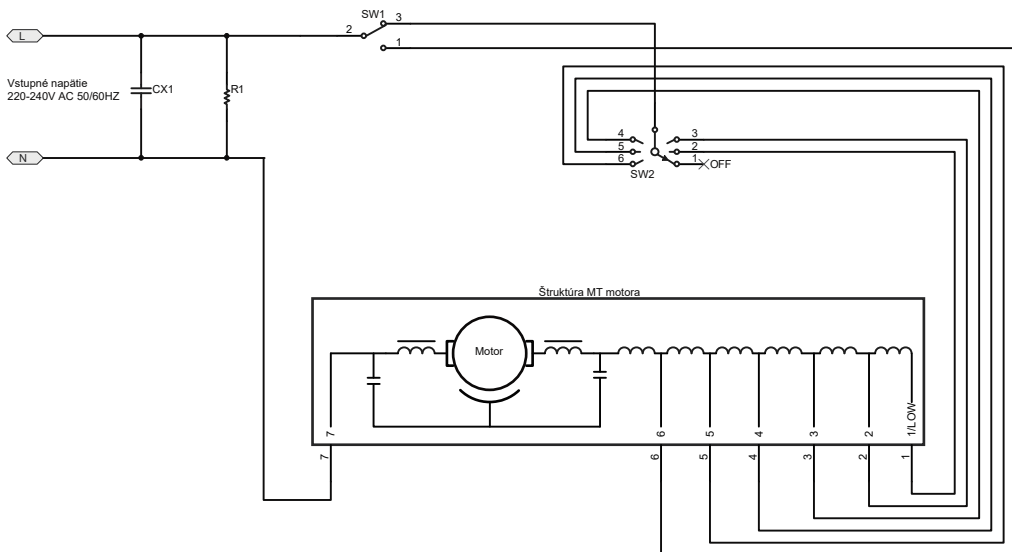

Ochrana životného prostredia



Spotrebič sa nesmie likvidovať s bežným domovým odpadom. Po skončení životnosti musí byť spotrebič riadne odovzdaný do zberného miesta na recykláciu elektrických a elektronických zariadení. Zberom a recykláciou starých spotrebičov môžete výrazne prispieť k zachovaniu prírodných zdrojov a ekologickej likvidácii odpadu.

ZÁRUKA A SERVIS

Záručná doba je 1 (Jedan) roky od dátumu zakúpenia produktu používateľom. Záruku na zariadenie potvrdzuje pokladničný doklad a záručný list, na ktorom je uvedený dátum nákupu, názov prístroja a dátum záruky. Prosíme, tieto dokumenty si uschovajte počas elej doby záruky.

Distribútor: Somogyi Elektronik Slovensko s.r.o.
Ul. gen. Klapku 77, 945 01 Komárno, SK
Tel.: +421/0/ 35 7902400 • www.somogyi.sk





MIXER DE MÂNĂ INSTRUCȚIUNI DE UTILIZARE

Număr de model: HM0293

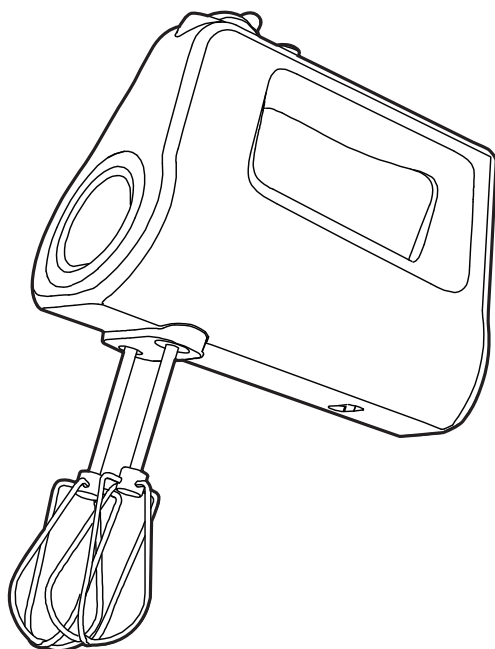

NOTĂ IMPORTANTĂ: Vă rugăm să citiți cu atenție aceste instrucțiuni înainte de a utiliza aparatul. Vă rugăm să păstrați acest manual pentru consultări ulterioare.

CUPRINS

INSTRUCȚIUNI IMPORTANTE DE SIGURANȚĂ	1
DESCRIEREA ACCESORIILOR	3
SPECIFICAȚIILE TEHNICE ALE PRODUSULUI	4
INSTRUCȚIUNI DE UTILIZARE	4
REȚETE	5
FUNȚIONARE DEFECTUOASĂ ȘI SOLUȚIONARE	5
CURĂȚARE ȘI ÎNTREȚINERE	6
SCHEMA CIRCUITULUI	7

INSTRUCȚIUNI IMPORTANTE DE SIGURANȚĂ

Pentru a evita rănirea gravă, trebuie respectate următoarele măsuri de siguranță atunci când utilizați mixerul de mână.

CITIȚI INSTRUCȚIUNILE, MĂSURILE DE SIGURANȚĂ ȘI AVERTISEMENTELE ÎNAINTE DE A UTILIZA MIXERUL DE MÂNĂ

1. Utilizarea necorespunzătoare poate provoca răni. Aveți grijă când utilizați aparatul.
2. Dacă aparatul este lăsat nesupravegheat și în timpul asamblării, dezasamblării sau curățării, deconectați cablul de alimentare de la priza de perete.
3. Aparatul nu trebuie să fie utilizat de către copii. Țineți aparatul și cablul de alimentare departe de copii.
4. Acest dispozitiv poate utilizat de persoane cu capacități fizice, senzoriale sau mentale reduse sau de persoane neexperimentate numai sub supraveghere, cu condiția ca acestea să fi fost informate cu privire la utilizarea în siguranță a dispozitivului și să înțeleagă pericolele asociate.
5. Copiii nu au voie să se joace cu dispozitivul.
6. Opriți și deconectați aparatul de la priza de perete înainte de a înlocui accesoriile sau de a atinge piesele în mișcare.
7. Aparatul este destinat uzului casnic sau unor utilizări similare, cum ar fi:
 - Cantine pentru personalul din magazine, birouri și alte medii de lucru;
 - În casele de la țară;
 - Pentru oaspeții din hoteluri, moteluri sau alte medii rezidențiale;
 - Locuri pentru micul dejun.

8. În cazul în care cablul de alimentare al aparatului este deteriorat, acesta trebuie înlocuit de către producător sau de către departamentul de service al producătorului sau de către o altă persoană calificată în mod similar pentru a preveni situațiile periculoase.
9. Aparatul respectă prevederile Regulamentului (CE) nr. 1935/2004 privind materialele și obiectele destinate să intre în contact cu produsele alimentare.

INSTRUCȚIUNI IMPORTANTE DE SIGURANȚĂ

PĂSTRAȚI ACEST GHID. APARATUL ESTE DESTINAT EXCLUSIV UZULUI CASNIC.

Avertisment:

Înainte de a scoate orice accesoriu, asigurați-vă că mixerul este oprit.

Avertisment:

Nerespectarea măsurilor de siguranță importante și a instrucțiunilor esențiale, precum și utilizarea necorespunzătoare a mixerului de mână pot duce la invalidarea garanției și la vătămări corporale grave.

Sistem de securitate

Motorul aparatului este echipat cu un întrerupător de protecție termică. Dacă aparatul se supraîncălzește, acesta se oprește automat. În acest caz, deconectați aparatul de la priza de perete și așteptați până când se răcește la temperatura camerei. Apoi conectați din nou ștecherul în priza de perete și porniți din nou aparatul. Dacă acest lucru se întâmplă prea des, contactați distribuitorul sau centrul de service autorizat.

Seria de modele

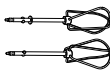
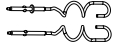
Denumire accesoriu	Unitate	Tel	Cârlig malaxor
Imagine			
HM0293	✓	✓	✓

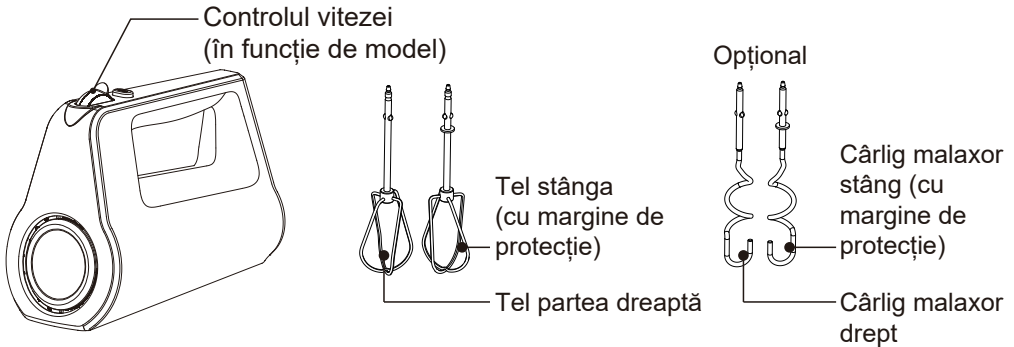
DENUMIREA ACCESORIILOR**Instrucțiuni generale**

Următorul ghid este o recomandare pentru alegerea vitezei potrivite pentru mixerele cu 6 viteze. Începeți să amestecați la viteza 1 și creșteți treptat viteza în funcție de consistența rețetei.

Viteză	Funcție
0	OFF (oprit) și/sau Eject
1	setare LOW (redus) pentru amestecarea ingredientelor, aluat pentru brișe sau pâine
2	Pentru cremă de unt și zahăr, majoritatea aluatului pentru prăjituri
3	MEDIU pentru majoritatea aluaturilor de prăjituri preamestecate
4	Glazură de zahăr și piure de cartofi
5	Pentru a bate albușurile de ou
Turbo	Viteză maximă pentru sarcini mai mari

SPECIFICAȚIILE TEHNICE ALE PRODUSULUI

Denumirea produsului	Numărul modelului	Tensiune	Frecvență	Putere de intrare
MIXER DE MÂNĂ	HM0293	220-240V~	50-60Hz	400W

INSTRUCȚIUNI DE UTILIZARE

MIXER DE MÂNĂ

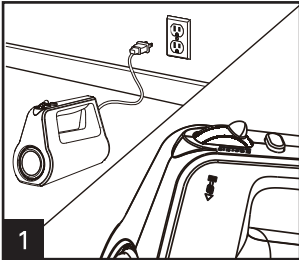

Verificați dacă aparatul este deconectat de la priza de perete și dacă este comutat pe O (OFF/OPRIT).

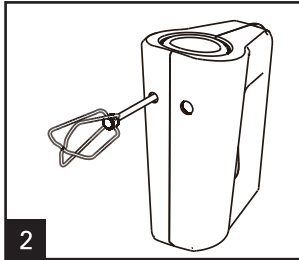

În conformitate cu diagramele de pe partea inferioară a mixerului, introduceți accesoriul (accesoriile dorit(e)) în fanta corespunzătoare de pe partea inferioară a mixerului. Împingeți accesoriul în poziție până când acesta se fixează.

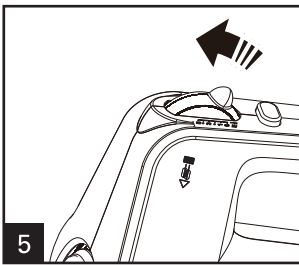
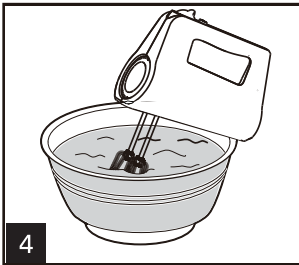
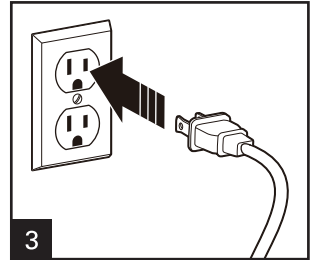

Reglați butonul de control al vitezei la viteza dorită. Începeți la viteza 1 și creșteți-o după cum este necesar.

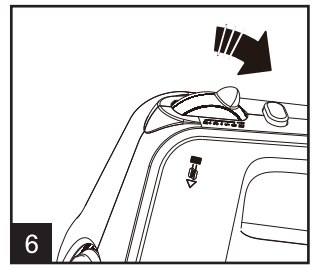

Când ați terminat, rotiți butonul de control al vitezei pe O (OFF/OPRIT) și scoateți mixerul din priza de perete.

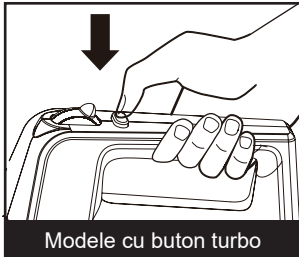

Modele cu buton turbo

Apăsăți butonul turbo pentru viteză maximă

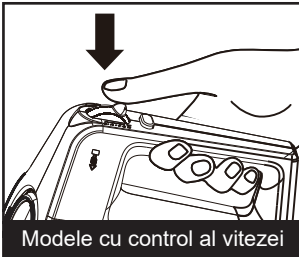

Modele cu control al vitezei

Pentru a ejecta accesoriile, apăsați butonul eject.

INSTRUCȚIUNI DE UTILIZARE

Notă

- Nu folosiți treapta de viteză turbo mai mult de 2 minute la un moment dat, deoarece acest lucru poate duce la supraîncălzirea motorului.

REȚETE

- Folosiți un castron cât mai mare pentru ca ingredientele să fie mai ușor de amestecat.
- Untul sau margarina trebuie să fie la temperatura camerei.
- Se amestecă 200 g de făină + 200 g de zahăr + 200 g de unt + 4 ouă, unul câte unul, la viteză maximă, apoi se prelucrează bine.
- Se amestecă cu mâna ingredientele tocate (ciocolată, alune, nuci etc.) în aluat.

FUNȚIONARE ANORMALĂ ȘI SOLUȚIONARE

Restabilirea funcționării anormale

1. În cazul unei funcționări anormale, cum ar fi funcționarea zgomotoasă, miros neplăcut, fum etc., opriți imediat utilizarea aparatului și deconectați-l de la priza de perete.
2. Dacă aparatul nu funcționează, verificați dacă este conectat la priza de perete, dacă întrerupătorul este în poziția ON și dacă accesoriile sunt montate corect.
3. Dacă aparatul continuă să nu funcționeze, contactați un centru de service desemnat.

FUNȚIONARE ANORMALĂ ȘI SOLUȚIONARE

Identificarea și corectarea erorilor

Simptome	Identificarea cauzelor posibile	Soluționare
Aparatul nu funcționează	Înterupătorul de pornire nu a fost apăsat	Mențineți apăsat înterupătorul de pornire
Ingredientele sunt lipite de pereții bolului	Prea mult pentru a procesa dintr-o dată sau dozaj incorect	Rotiți bolul de amestecare cu mâna până când se obține efectul de amestecare dorit
Miros anormal, fum detectat	Prea mult de procesat deodată	Ați folosit aparatul prea mult timp
	Reduceți cantitatea de ingrediente	Utilizați aparatul pentru un timp mai scurt la un moment dat

CURĂȚARE ȘI ÎNTREȚINERE

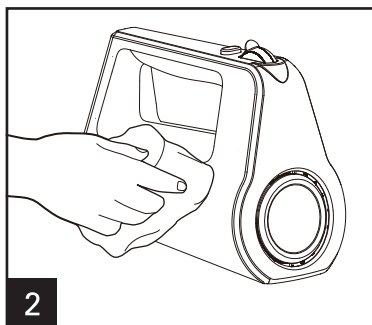
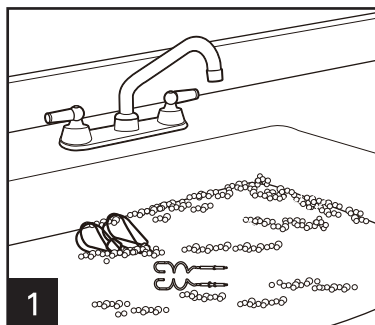

⚠️ Atenție:

Deconectați aparatul de la priza de perete înainte de curățare. Nu scufundați mixerul, cablul de alimentare sau ștecherul în niciun lichid.

SCHEMA CIRCUITULUI

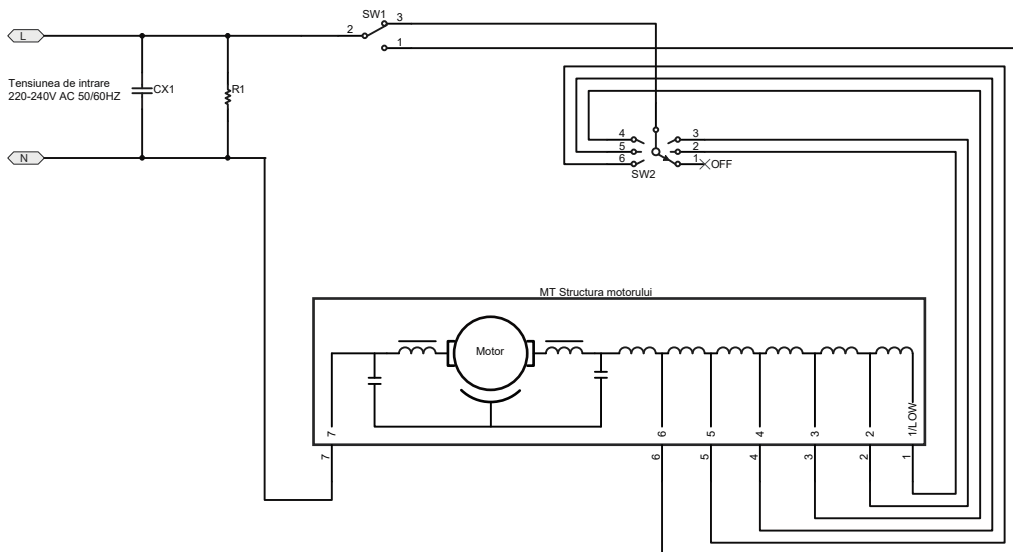

Protecția mediului



Produsul nu trebuie eliminat împreună cu deșeurile menajere. La sfârșitul ciclului de viață al produsului, acesta trebuie să fie trimis la un punct de colectare adecvat pentru reciclarea echipamentelor electrice și electronice. Prin colectarea aparatelor vechi, puteți contribui în mod semnificativ la conservarea resurselor naturale și la eliminarea ecologică a deșeurilor.

GARANȚIE ȘI SERVICE

Perioada de garanție este de 1 (un) ani de la data achiziționării de către utilizator.

Garanția aparatului este dovedită prin chitanța și tichetul de garanție, care indică data achiziției, numele aparatului și data garanției. Vă rugăm să păstrați aceste documente pe întreaga perioadă de garanție.

Distribuitor: S.C. SOMOGYI ELEKTRONIC S.R.L.

J12/2014/13.06.2006 C.U.I.: RO 18761195

Cluj-Napoca, județul Cluj, România,

Str. Prof. Dr. Gheorghe Marinescu, nr. 2, Cod poștal: 400337

Tel.: +40 264 406 488 • Fax: +40 264 406 489

www.somogyi.ro





RUČNÍ MIXÉR UŽIVATELSKÁ PŘÍRUČKA

Číslo modelu: HM0293

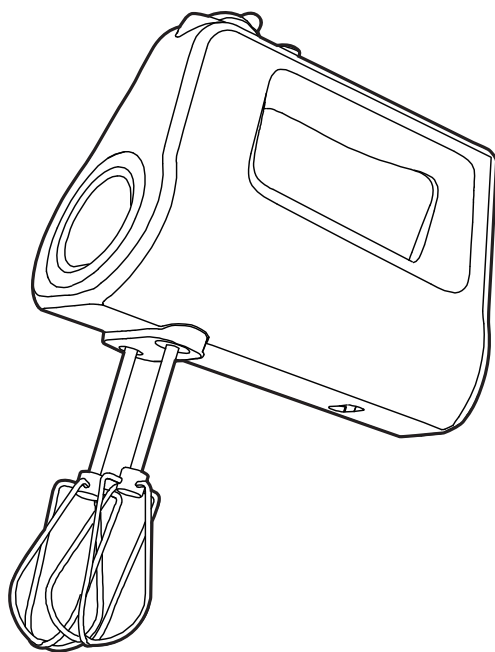

DŮLEŽITÁ POZNÁMKA: Před použitím výrobku si příručku pečlivě přečtěte.
Schovejte si ji pro budoucí použití.

OBSAH

DŮLEŽITÉ BEZPEČNOSTNÍ POKYNY.....	1
NÁZEV DÍLU	3
TECHNICKÉ ÚDAJE VÝROBKU.....	3
NÁVOD K POUŽITÍ.....	4
RECEPTY.....	5
ANALÝZA VAD A NÁSLEDNÉ ZACHÁZENÍ	5
ČIŠTĚNÍ A ÚDRŽBA.....	6
SCHÉMA PRINCIPU OBVODU.....	6

DŮLEŽITÉ BEZPEČNOSTNÍ POKYNY

Abyste se vyhnuli riziku vážného poranění při používání ručního mixéru, je třeba dodržovat základní bezpečnostní opatření, včetně následujících.

PŘED POUŽITÍM RUČNÍHO MIXÉRU SI PŘEČTĚTE VŠECHNY POKYNY, BEZPEČNOSTNÍ OPATŘENÍ A VAROVÁNÍ

1. V důsledku nesprávného použití hrozí riziko zranění. Zacházejte s ním opatrně.
2. Spotřebič vždy odpojte od napájení, pokud je ponechán bez dozoru a před montáží, demontáží nebo čištěním.
3. Tento spotřebič nesmí používat děti. Spotřebič a jeho kabel uchovávejte mimo dosah dětí.
4. Spotřebič mohou používat děti od 8 let a osoby se sníženými fyzickými, smyslovými nebo mentálními schopnostmi, nebo osoby s nedostatečnými zkušenostmi a znalostmi, pokud mají nad sebou dozor nebo pokud byly proškoleny ohledně bezpečného používání spotřebiče a chápou možná rizika.
5. Děti si se zařízením nesmí hrát.
6. Před výměnou příslušenství nebo manipulací s díly, které se během provozu pohybují, spotřebič vypněte a odpojte od napájení.
7. Tento spotřebič je určen k použití v domácnosti a podobných situacích, jako například:
 - Kuchyňky v obchodech, kancelářích a jiných pracovních prostředích;
 - Na statcích;
 - Pro klienty v hotelech, motelech a dalších ubytovacích zařízeních;
 - Ubytovací zařízení typu „bed and breakfast“.
8. Pokud je napájecí kabel poškozený, musí jej nahradit výrobce, jeho servisní zástupce nebo podobně kvalifikované osoby, aby se zabránilo riziku nebezpečí.
9. Tento spotřebič je v souladu s nařízením ES č. 1935/2004 o materiálech a předmětech určených pro styk s potravinami.

DŮLEŽITÉ BEZPEČNOSTNÍ POKYNY

**TYTO POKYNY SI USCHOVEJTE.
TATO JEDNOTKA JE URČENA POUZE PRO
POUŽITÍ V DOMÁCNOSTI.**

⚠ Varování:

Před odložením spotřebiče se ujistěte, že je ruční mixér vypnutý.

⚠ Varování:

Nedodržení některého z důležitých bezpečnostních opatření a důležitých pokynů pro bezpečné používání se chápe jako špatné použití ručního mixéru, které může vést k propadnutí záruky a vzniku rizika vážného zranění.

Bezpečnostní systém

Motor tohoto spotřebiče je vybaven tepelnou ochranou. Pokud se spotřebič přehřeje, automaticky se vypne. Odpojte spotřebič ze zásuvky a nechte jej vychladnout až na pokojovou teplotu. Poté opět zasuňte síťovou zástrčku do zásuvky a spotřebič znovu zapněte. Pokud se ochrana aktivuje příliš často, obraťte se na svého prodejce nebo autorizované servisní středisko.

Řada modelu

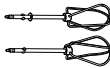
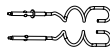
Název dílu	Jednotka	Šlehač	Háček
PIC			
HM0293	✓	✓	✓

NÁZEV DÍLU

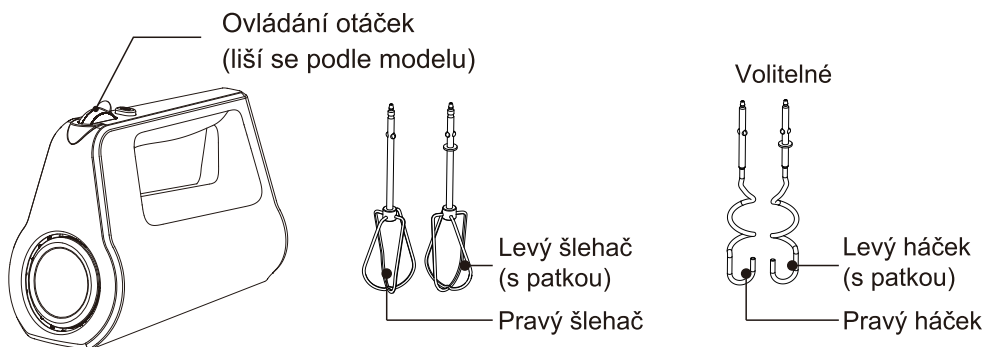

Obecná příručka pro míchání

Následující příručka pro míchání je doporučením pro výběr rychlosti míchání pro 6-stupňové mixéry. Začněte s rychlostí 1 a zvyšte na požadovanou rychlost v závislosti na konzistenci receptury.

Rychlost	Funkce
0	VYPNOUT a / nebo vysunout
1	NÍZKÁ rychlost zavinování nebo míchání suchých ingrediencí, muffinů nebo "rychlých chleboch"
2	Na smetanové máslo a cukr; především těsto na sušenky
3	STŘEDNÍ rychlost pro většinu balených dortových směsí
4	Poleva a bramborová kaše
5	Šlehání vaječných bílků
Turbo	Maximální rychlost při těžké zátěži

TECHNICKÉ ÚDAJE VÝROBKU

Název produktu	Model č.	Jmenovité napětí	Jmenovitá frekvence	Jmenovitý výkon
RUČNÍ MIXÉR	HM0293	220-240 V~	50-60 Hz	400 W

NÁVOD K POUŽITÍ

Ruční mixér

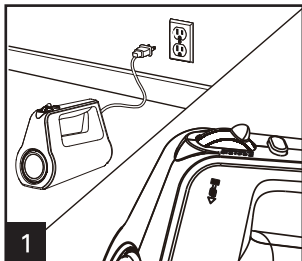

Ujistěte se, že je mixér odpojen a jeho spínač otočen na O (VYP).

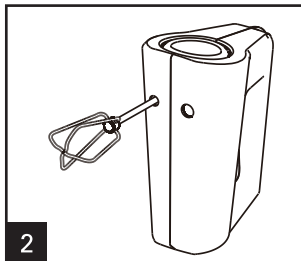

Podle nákrešů na spodní straně mixéru vložte požadované (požadovaná) příslušenství do správných otvorů na spodní straně mixéru. Zatlačte jej dokud se nezacvakne.

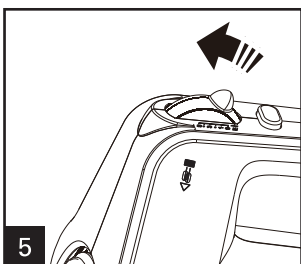
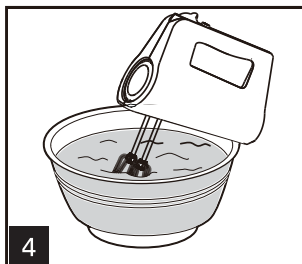
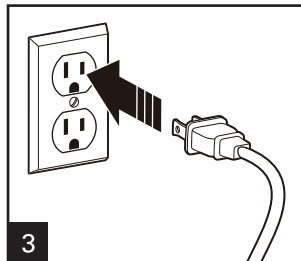

Posuňte ovladač otáček na požadovanou rychlost. Začněte na 1 a podle potřeby rychlost zvyšujte.

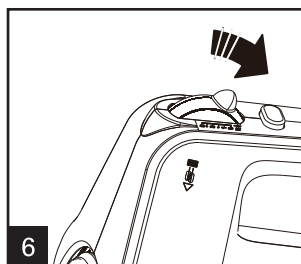

Po dokončení otočte ovladač otáček na O (VYPNUTO) a mixér odpojte.

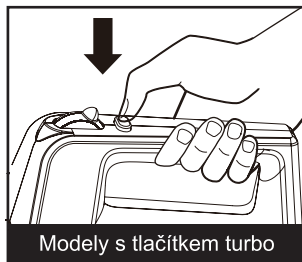

Modely s tlačítkem turbo

Stiskněte tlačítko turbo pro dosažení maximální rychlosti.

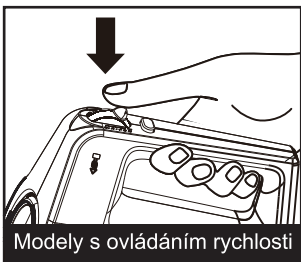

Modely s ovládáním rychlosti

Pro vysunutí příslušenství stiskněte tlačítko vysunout.

Poznámka

- Nepoužívejte rychlé otáčky déle než dvě minuty v kuse, jinak se motor může přehřát.

RECEPTY

- Pro snazší míchání použijte velkou mísu, aby ingredience měly více prostoru.
- Máslo a margarín by měly být na pokojové teplotě.
- Postupně přidejte 200 g mouky, 200 g cukru, 200 g másla a 4 vejce na maximální rychlosti, po přidání každé ingredience důkladně promíchejte.
- Hoblinky a ořechy je třeba vmíchat ručně.

ANALÝZA VAD A NÁSLEDNÉ ZACHÁZENÍ

Zacházení s vadami

1. V případě vad, jako jsou abnormální zvuky, zápach, kouř atd., byste měli okamžitě odpojit napájení a přerušit provoz.
2. Pokud produkt nefunguje, zkontrolujte, zda je připojen napájecí zdroj, zda je spínač uveden do zapnuté polohy a zda je správně instalováno příslušenství.
3. Pokud produkt po výše uvedených kontrolách stále nefunguje, obraťte se na dané servisní středisko.

Analýza a odstranění závad

Příznak	Analýza možných příčin	Protipatření
Produkt nefunguje	Nestiskli jste posuvný spínač	Zmáčkněte spínač a držte jej
Ingredience se lepí na vnitřní stěnu mísy	Nadměrné množství zpracovávaných potravin nebo nesprávné složení	Mísu otáčejte ručně, dokud nedosáhnete požadovaného promíchání
Abnormální zápach, vysoká teplota, kouř	Nadměrné množství zpracovávaných potravin	Snižte množství ingrediencí
	Produkt je v provozu příliš dlouho	Nastavte kratší pracovní dobu produktu

ČIŠTĚNÍ A ÚDRŽBA

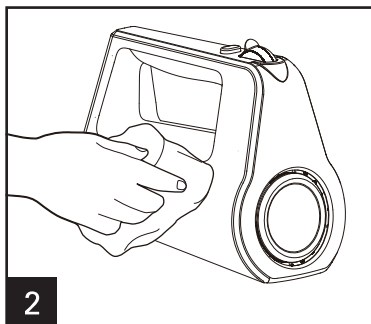
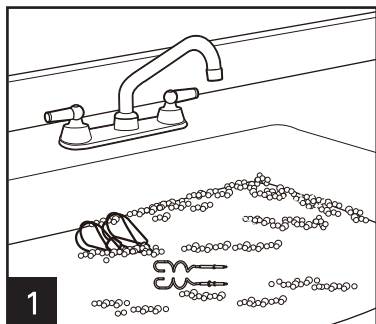

⚠ Varování:

Před čištěním odpojte napájení. Neponořujte mixér, kabel ani zástrčku do žádné kapaliny.

SCHÉMA PRINCIPU OBVODU

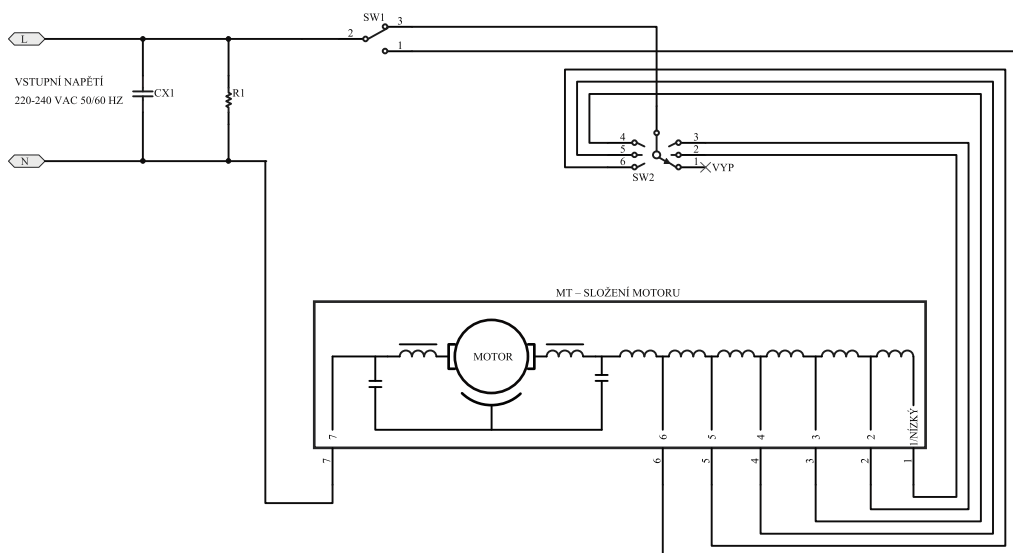

Ochrana životního prostředí



Spotřebič se nesmí likvidovat s běžným domovním odpadem. Na konci své životnosti musí být spotřebič řádně dodán na sběrné místo pro recyklaci elektrických a elektronických zařízení. Sběrem a recyklací starých spotřebičů významně přispíváte k zachování našich přírodních zdrojů a zajišťujete ekologicky šetrnou a zdravou likvidaci.





RĘCZNY ROBOT KUCHENNY INSTRUKCJA OBSŁUGI

Nr modelu: HM0293

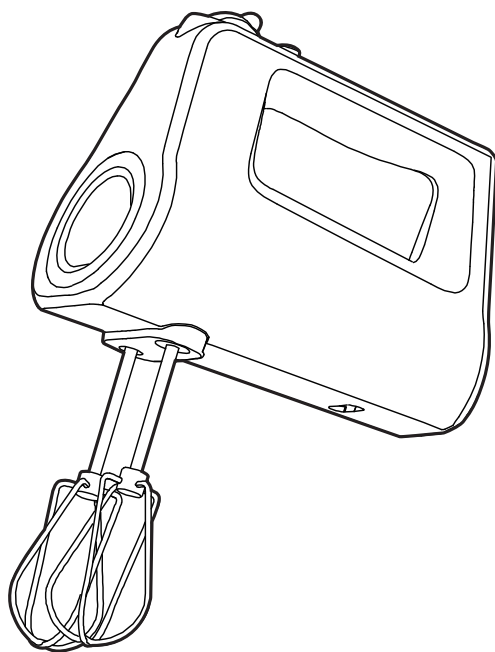

UWAGA: Przed rozpoczęciem użytkowania należy uważnie przeczytać niniejszą instrukcję i zachować ją na przyszłość.

SPIS TREŚCI

WAŻNE INSTRUKCJE BEZPIECZEŃSTWA	1
NAZWA CZĘŚCI	3
DANE TECHNICZNE PRODUKTU	3
INSTRUKCJA UŻYTKOWANIA	4
PRZEPISY	5
ANALIZA I OBSŁUGA NIEPRAWIDŁOWOŚCI	5
CZYSZCZENIE I KONSERWACJA	6
DIAGRAM ZASADY OBWODU	6

WAŻNE INSTRUKCJE BEZPIECZEŃSTWA

Aby uniknąć ryzyka poważnych obrażeń podczas korzystania z ręcznego robota kuchennego, należy przestrzegać podstawowych środków ostrożności, w tym tych wymienionych poniżej.

PRZED URUCHOMIENIEM MIKSERA RĘCZNEGO NALEŻY PRZECZYTAĆ WSZYSTKIE INSTRUKCJE, ZABEZPIECZENIA I OSTRZEŻENIA

1. Istnieje potencjalne ryzyko obrażeń w wyniku niewłaściwego użycia. Należy ostrożnie obchodzić się z produktem.
2. Zawsze należy odłączyć urządzenie od zasilania, jeśli jest pozostawione bez nadzoru, oraz przed montażem, demontażem i czyszczeniem.
3. Należy przechowywać urządzenie z dala od dzieci. Trzymaj urządzenie i jego przewód poza zasięgiem dzieci.
4. Urządzenia mogą używać osoby o ograniczonych zdolnościach fizycznych, zmysłowych lub psychicznych lub osoby nieposiadające doświadczenia pod warunkiem, że są one pod nadzorem lub zostały pouczone na temat bezpiecznego użytkowania oraz są świadome związanego z tym ryzyka.
5. Dzieci nie mogą bawić się urządzeniem.
6. Wyłącz urządzenie i wyciągnij wtyczkę z kontaktu przed wymianą końcówek lub zbliżeniem się do części ruchomych.
7. To urządzenie przeznaczone jest do użytku domowego lub podobnych zastosowań:
 - Przestrzenie kuchenne dla pracowników w sklepach, biurach, oraz innych miejscach pracy;
 - W gospodarstwach wiejskich;
 - Przez klientów w hotelach, motelach oraz innych miejscach zakwaterowania;
 - Miejscach typu bed and breakfast
8. W przypadku uszkodzenia przewodu zasilającego musi on zostać wymieniony przez producenta, jego przedstawiciela serwisowego, lub osoby o podobnych kwalifikacjach, w celu uniknięcia zagrożenia.
9. To urządzenie jest zgodne z rozporządzeniem WE 1935/2004 dotyczącym materiałów i wyrobów przeznaczonych do kontaktu z żywnością.

WAŻNE INSTRUKCJE BEZPIECZEŃSTWA

NALEŻY ZACHOWAĆ NINIEJSZĄ INSTRUKCJĘ. URZĄDZENIE TO PRZEZNACZONE JEST TYLKO DOUŻYTKU DOMOWEGO.

⚠ Uwaga:

Przed wyjęciem upewnij się, że mikser ręczny jest wyłączony.

⚠ Uwaga:

Nieprzestrzeganie któregokolwiek z ważnych zabezpieczeń i instrukcji dotyczących bezpiecznego użytkowania jest niewłaściwym użytkowaniem ręcznego robota kuchennego, które może unieważnić gwarancję i stworzyć ryzyko poważnych obrażeń.

System zabezpieczający

To urządzenie jest wyposażone w osłonę termiczną silnika. Jeśli urządzenie się przegrzeje, wyłączy się automatycznie. Odłącz urządzenie i pozwól mu ostygnąć do temperatury pokojowej, a następnie włącz wtyczkę z powrotem do gniazdka elektrycznego i ponownie włącz urządzenie. Skontaktuj się ze sprzedawcą lub autoryzowanym centrum serwisowym, jeśli urządzenie jest aktywowane zbyt często.

Seria modelu

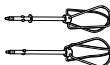
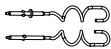
Nazwa części	Jednostka	Ubijak	Hak
Kod identyfikacyjny PIC			
HM0293	✓	✓	✓

NAZWA CZĘŚCI

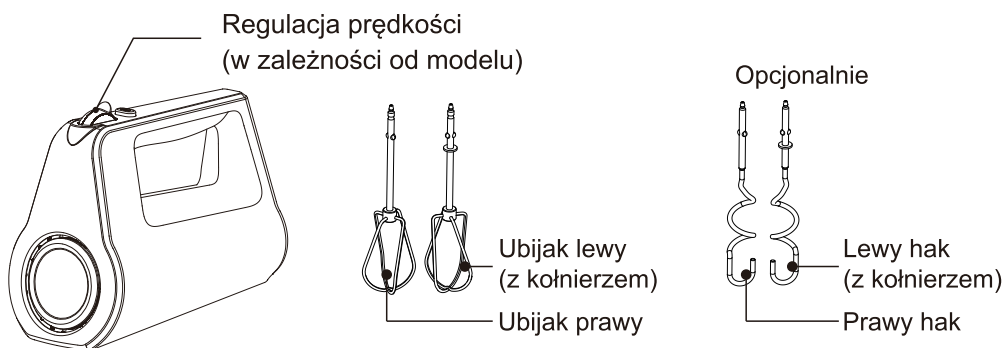

Ogólna instrukcja mieszania

Poniższy przewodnik mieszania jest sugestią wyboru prędkości mieszania dla 6-biegowych mieszalników. Rozpocznij od prędkości 1 i zwiększaj ją do żądanej prędkości w zależności od konsystencji receptury.

Prędkość	Funkcja
0	WYŁ. i / lub wyciągnij
1	NISKA prędkość do składania lub mieszania suchych składników, babeczek lub szybkiego chleba
2	Do śmietany, masła i cukru; większości masy na ciasteczka
3	ŚREDNIA prędkość dla większości gotowych mieszanek tortowych
4	Lukru i puree ziemniaczanego
5	Ubijania białek jaj
Turbo	Maksymalna prędkość przy dużym obciążeniu

DANE TECHNICZNE PRODUKTU

Nazwa produktu	Nr Modelu	Napięcie znamionowe	Częstotliwość znamionowa	Moc znamionowa
RĘCZNY ROBOT KUCHENNY	HM0293	220-240 V~	50-60 Hz	400 W

INSTRUKCJA UŻYTKOWANIA

Ręczny robot kuchenny

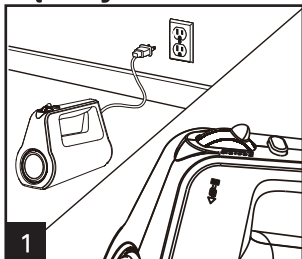

Upewnij się, że robot jest odłączony i ustawiony w pozycji O (OFF).

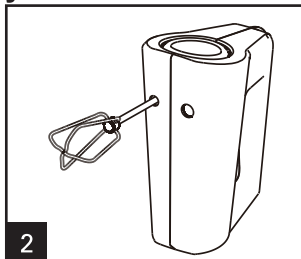

Postępując zgodnie ze schematami na spodzie robota, włoż wybrane mieszadła w odpowiednie otwory przyłączeniowe na spodzie mieszalnika. Naciśnij, aż usłyszysz kliknięcie.

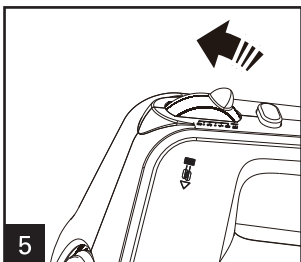
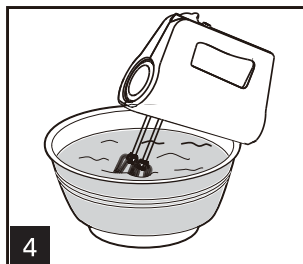
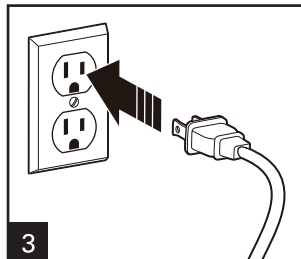

Przesuń regulator prędkości do żądanej wartości. Zaczniij od 1 i zwiększ prędkość w razie potrzeby.

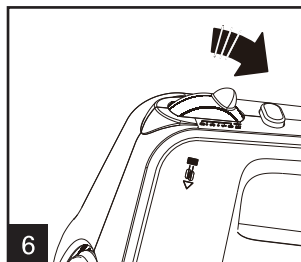

Po zakończeniu ustaw regulator prędkości na O (OFF) i odłącz mikser.

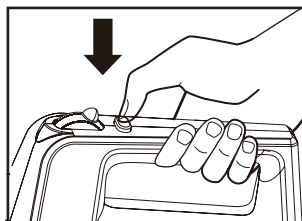

Modele Turbo Button

Naciśnij przycisk turbo, aby osiągnąć maksymalną prędkość.

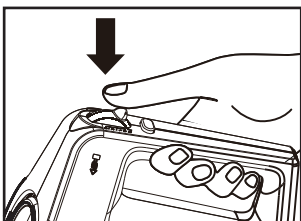

Modele z kontrolą prędkości

Naciśnij przycisk wysuwania, aby wysunąć mieszadła.

Uwaga

- Nie włączaj przycisku szybkiego wybuchu dodatkowej prędkości na dłużej niż dwie minuty, w przeciwnym razie silnik może się przegrzać.

PRZEPISY

- Użyj dużej miski do mieszania, aby składniki rozłożyły się równomiernie w celu ułatwienia mieszania.
- Masło i margaryna powinny mieć temperaturę pokojową.
- Dodaj 200g mąki +200g cukru +200g masła +4 jajka na raz i przy ustawieniu maksymalnej prędkości, po dodaniu każdego składnika dokładnie wymieszaj.
- Czipsy i orzechy należy mieszać ręcznie.

ANALIZA I OBSŁUGA NIEPRAWIDŁOWOŚCI

Postępowanie w przypadku nieprawidłowości

1. W przypadku wystąpienia nieprawidłowości, takich jak dziwne odgłosy, zapach, dym itp., należy natychmiast odłączyć zasilanie i zaprzestać użytkowania.
2. Jeśli produkt nie działa, należy sprawdzić, czy zasilanie jest podłączone, czy przełącznik jest ustawiony w pozycji ON i czy zainstalowano osprzęt.
3. Jeśli produkt nadal nie działa po wykonaniu wyżej wymienionych czynności, należy skontaktować się z wyznaczonym centrum naprawy w celu przeprowadzenia konserwacji.

Analiza i usuwanie usterek

Objaw	Analiza możliwych przyczyn	Przeciwdziałanie
Produkt nie działa	Nie wciśnięto przełącznika impulsowania	Utrzymuj przełącznik punktowy wciśnięty
Składniki przyklejają się do wewnętrznej ścianki miski	Nadmierna ilość przetwórstwa spożywczego lub nieprawidłowa formuła	Obracaj miskę ręcznie, aż do uzyskania pożądanego efektu wymieszania
Nietypowe produkty zapachowe, ciepło, zjawisko takie jak palenie	Nadmierna ilość przetwórstwa spożywczego	Zmniejsz ilości składników
	Zbyt długi ciągły czas pracy produktu	Skróć ciągły czas pracy produktu

CZYSZCZENIE I KONSERWACJA

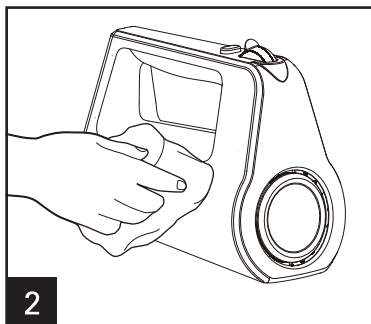
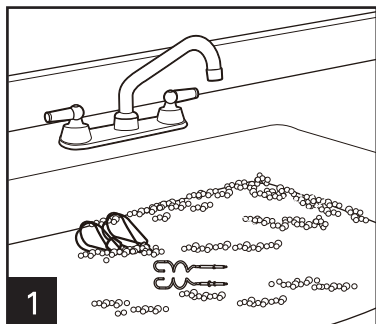

! Ostrzeżenie:

Odłącz zasilanie przed czyszczeniem. Nie zanurzaj miksera, przewodu ani wtyczki w żadnym płynie.

DIAGRAM ZASADY OBWODU

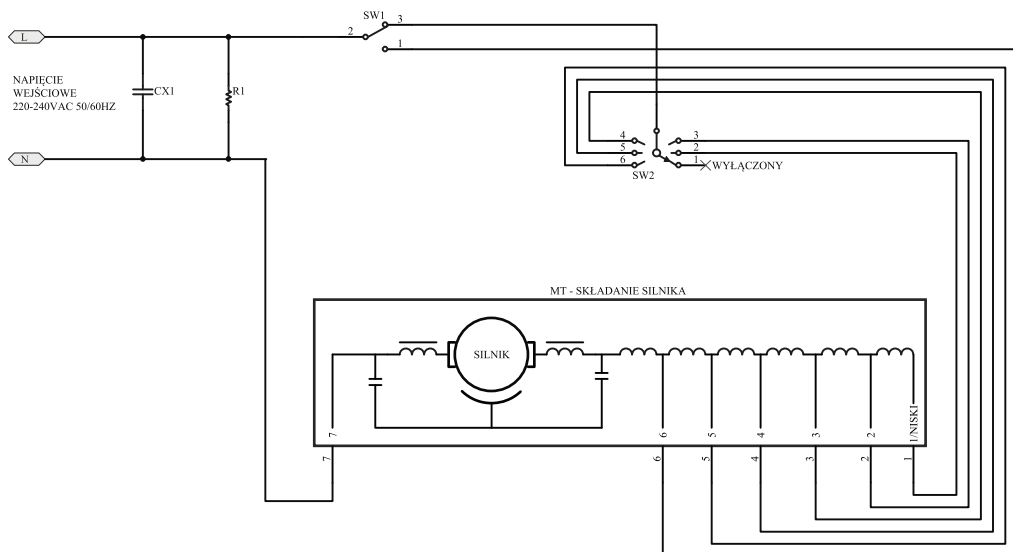

Ochrona środowiska



Urządzenia nie wolno wyrzucać wraz ze zwykłymi odpadami komunalnymi. Po zakończeniu okresu eksploatacji urządzenie musi zostać prawidłowo dostarczone do punktu zbiórki w celu recyklingu sprzętu elektrycznego i elektronicznego. Poprzez zbiórkę i recykling starych urządzeń w istotny sposób przyczyniasz się do ochrony zasobów naturalnych i zapewniasz bezpieczną dla środowiska, zdrową utylizację.

