



# GardenPump18V-2000 (Pump Only)

Robert Bosch Power Tools GmbH  
70538 Stuttgart  
GERMANY

[www.bosch-pt.com](http://www.bosch-pt.com)

F 016 L94 302 (2021.07) 0 / 210



F 016 L94 302

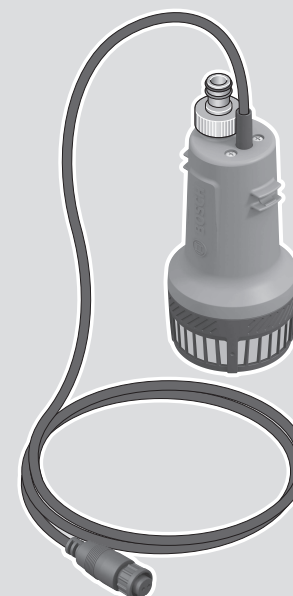

**de** Originalbetriebsanleitung  
**en** Original instructions  
**fr** Notice originale  
**es** Manual original  
**pt** Manual original  
**it** Istruzioni originali  
**nl** Oorspronkelijke gebruiksaanwijzing  
**da** Original brugsanvisning  
**sv** Bruksanvisning i original  
**no** Original driftsinstruks  
**fi** Alkuperäiset ohjeet  
**el** Πρωτότυπο οδηγιών χρήσης  
**tr** Orijinal işletme talimatı  
**pl** Instrukcja oryginalna  
**cs** Původní návod k používání  
**sk** Pôvodný návod na použitie  
**hu** Eredeti használati utasítás

**ru** Оригинальное руководство по эксплуатации  
**uk** Оригінальна інструкція з експлуатації  
**kk** Пайдалану нұсқаулығының түпнұсқасы  
**ro** Instrucțiuni originale  
**bg** Оригинална инструкция  
**mk** Оригиналno упатство за работа  
**sr** Originalno uputstvo za rad  
**sl** Izvirna navodila  
**hr** Originalne upute za rad  
**et** Algupärane kasutusjuhend  
**lv** Instrukcijas oriģinālvalodā

**lt** Originali instrukcija  
**ar** دليل التشغيل الأصلي  
**fa** دفترچه راهنمای اصلی



Deutsch .....	Seite	3
English .....	Page	9
Français .....	Page	15
Español .....	Página	22
Português .....	Página	28
Italiano .....	Pagina	34
Nederlands .....	Página	41
Dansk .....	Side	47
Svensk .....	Sidan	53
Norsk .....	Side	59
Suomi .....	Sivu	64
Ελληνικά .....	Σελίδα	70
Türkçe .....	Sayfa	77
Polski .....	Strona	84
Čeština .....	Stránka	90
Slovenčina .....	Stránka	96
Magyar .....	Oldal	103
Русский .....	Страница	109
Українська .....	Сторінка	117
Қазақ .....	Бет	124
Română .....	Pagina	133
Български .....	Страница	139
Македонски .....	Страница	146
Srpski .....	Strana	152
Slovenščina .....	Stran	158
Hrvatski .....	Stranica	164
Eesti .....	Lehekülg	170
Latviešu .....	Lappuse	176
Lietuvių k. ....	Puslapis	182
عربي .....	الصفحة	189
فارسی .....	صفحه	195

## Deutsch

### Sicherheitshinweise

#### ► **WARNUNG! Lesen Sie alle Sicherheitshinweise und Anweisungen.**

Versäumnisse bei der Einhaltung der Sicherheitshinweise und Anweisungen können elektrischen Schlag, Brand und/oder schwere Verletzungen verursachen.

### Erläuterung der Symbole auf dem Gartengerät



Allgemeiner Gefahrenhinweis.



Lesen Sie die Betriebsanleitung.



Benutzen Sie das Ladegerät nicht, wenn das Netzkabel beschädigt ist.



Verwenden Sie das Ladegerät nur in trockenen Räumen.



Das Ladegerät ist mit einem Sicherheitstransformator ausgestattet.

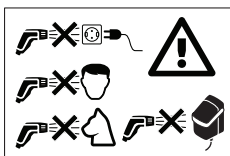

Den Wasserstrahl nie auf das Gesicht von Menschen und Tiere, das Gerät selbst

oder elektrische Teile richten.

### Betrieb

► Die bedienende Person darf das Produkt nur bestimmungsgemäß verwenden. Die örtlichen Gegebenheiten

sind zu berücksichtigen. Beim Arbeiten bewusst auf andere Personen achten, insbesondere Kinder.

- Erlauben Sie Kindern, Personen mit eingeschränkten physischen, sensorischen oder geistigen Fähigkeiten oder mangelnder Erfahrung und/oder mangelndem Wissen und/oder mit diesen Anweisungen nicht vertrauten Personen niemals, das Produkt zu benutzen. Nationale Vorschriften beschränken möglicherweise das Alter des Bedieners.
- Kinder sollten beaufsichtigt werden, um sicherzustellen, dass sie nicht mit dem Gerät spielen.
- Es dürfen keine lösungsmittelhaltigen Flüssigkeiten, unverdünnte Säuren, Azeton oder Lösungsmittel einschließlich Benzin, Farbverdünner und Heizöl verwendet werden, da deren Sprühnebel hoch entzündlich, explosiv und giftig sind.
- Asbesthaltige und andere Materialien, die gesundheitsgefährdende Stoffe enthalten, dürfen nicht abgespritzt werden.
- Benutzen Sie das Produkt nicht mit Salzwasser.
- Die Pumpe darf nicht an Orten eingesetzt werden, an denen sich Personen im Wasser befinden.
- Verwenden Sie das Produkt nicht, wenn die Wassertemperatur 35 °C überschreitet.

- ▶ Durch austretende Schmierstoffe kann es zu einer leichten Verschmutzung des Wassers kommen.
- ▶ Achten Sie beim Gießen des Gartens auf Trittsicherheit, besonders auf unebenen oder nassen Oberflächen.
- ▶ Achten Sie darauf, dass das Regenfass stets mit einem Deckel oder ähnlichem verschlossen ist, damit keine Kinder oder Tiere hineinfallen können.
- ▶ Stecken Sie nichts in das Pumpenrad, während die Pumpe in Betrieb ist.

### Verwendung

- ▶ Das Gerät mit dem Zubehör ist vor Benutzung auf ordnungsgemäßen Zustand und Betriebssicherheit zu überprüfen. Falls der Zustand nicht einwandfrei ist, darf es nicht benutzt werden.
- ▶ **Nehmen Sie keine Veränderungen am Gerät vor.** Unzulässige Veränderungen können die Sicherheit Ihres Gerätes beeinträchtigen, zu verstärkten Geräuschen und Vibrationen und schlechter Leistung führen.
- ▶ Befestigen Sie die Bedieneinheit immer fest an einer Wand- oder Fasshalterung.  
Vorsicht beim Bohren von Löchern.
- ▶ Tauchen Sie die Bedieneinheit niemals in Wasser ein.
- ▶ Die Pumpe funktioniert nur, wenn der Deckel der Bedieneinheit ge-

schlossen und der Verschlussbügel fest in der unteren Position ist.

- ▶ Platzieren Sie die Bedieneinheit im Schatten. Zur Sicherheit ist die Bedieneinheit mit einer Thermoschaltung ausgestattet. Wird es zu heiß, schaltet sie ab.
- ▶ Zweckentfremden Sie die Anschlussleitung nicht, um die Pumpe zu tragen, aufzuhängen oder auszustecken. Schützen Sie die Anschlussleitung vor Hitze, Öl und scharfen Kanten.
- ▶ Manche DüsenEinstellungen können Objekte zurück prallen lassen. Tragen Sie eine geeignete persönliche Schutzausrüstung z. B. eine Schutzbrille.
- ▶ Verwenden Sie das Produkt nie ohne Filter, mit schmutzigem Filter oder mit beschädigtem Filter.
- ▶ Verwenden Sie den Anschluss mit Schlauchbelüfter nicht anderweitig, z. B. an einen Wasseranschluss mit höherem Druck.
- ▶ Halten Sie den Deckel der Bedieneinheit stets geschlossen.

### Lagerung

- ▶ **Entfernen Sie bei Frostgefahr im Herbst und Winter die Pumpe aus dem Wasserfass.**
- ▶ Leeren Sie vor der Lagerung immer das Wasser aus der Pumpe.
- ▶ Lagern Sie die Pumpe und Bedieneinheit in einer frostfreien Umgebung.







- Nehmen Sie den Akku immer heraus, wenn Sie das Gerät innerhalb eines Gebäudes lagern.

## Wartung, Zubehör, Ersatzteile

- Nehmen Sie vor Wartungsarbeiten den Akku immer heraus.
- Es dürfen nur Zubehör und Ersatzteile verwendet werden, die vom Hersteller freigegeben sind. Original-Zubehör und Original-Ersatzteile gewährleisten den störungsfreien Betrieb des Gerätes.
- Instandsetzungen dürfen nur durch autorisierte Bosch-Kundendienstwerkstätten durchgeführt werden.





## Symbole

Die nachfolgenden Symbole sind für das Lesen und Verstehen der Betriebsanleitung von Bedeutung. Prägen Sie sich die Symbole und ihre Bedeutung ein. Die richtige Interpretation der Symbole hilft Ihnen, das Produkt besser und sicherer zu gebrauchen.

Symbol	Bedeutung
	Bewegungsrichtung
	Reaktionsrichtung
	Einschalten
	Ausschalten
	Gestattete Handlung
	Verbotene Handlung

## Technische Daten

Regenwasserpumpe	GardenPump18V-2000 (Pump Only)	
Sachnummer		3 600 HC4 1..
Förderkapazität (Q)	l/h	1800
Förderhöhe (H)	m	17,5

Symbol	Bedeutung
	Hörbares Geräusch
	Gewicht
	maximale Eintauchtiefe
	maximale Wassertemperatur
	Zubehör

## Bestimmungsgemäßer Gebrauch

Das Produkt ist für den häuslichen Gebrauch bestimmt, um zur Bewässerung von Blumenbeeten, Rasenflächen und Gemüsebeeten das Regenwasser aus einem Wasserfass zu pumpen. Ebenso kann das Produkt auch für leichte Reinigungsaufgaben eingesetzt werden.



Verwenden Sie das Produkt nur mit der Bedieneinheit, welche mit dem vollständigen GardenPump18V-2000 Set geliefert wird.

Verwenden Sie das Produkt nicht im Swimming-Pool oder über 2000 m über dem Meeresspiegel.

## Abgebildete Komponenten (siehe Bild A)

Die Nummerierung der abgebildeten Komponenten bezieht sich auf die Darstellung des Produkts auf den Grafikseiten.

- (1) Fasshalterung
- (2) Sicherungsschraube
- (3) Wandhalterung
- (4) Schlauchführung
- (5) Anschluss mit Schlauchbelüfter
- (6) Verbindungsschlauch
- (7) Universalanschluss
- (8) Schlauchfixierung
- (9) Kabelklemme
- (10) Filter
- (11) Regenwasserpumpe
- (12) Schlauchanschluss
- (13) Anschlusskabel
- (14) Kappe
- (15) Kugel

Regenwasserpumpe	GardenPump18V-2000 (Pump Only)	
 1.8m maximale Eintauchtiefe	m	1,8
 35°C max maximale Wassertemperatur	°C	35
Nennspannung	V	18
Wasserschutzgrad		IPX8
Gewicht entsprechend EPTA-Procedure 01:2014	kg	0,8
Seriennummer	siehe Typenschild am Gerät	

## Montage

### Wand-/Fasshalterung befestigen (siehe Bild B)

Befestigen Sie die Wandhalterung (3) neben dem Wasserfass. Beachten Sie, dass der Abstand zum Wasserfass auf Grund der Länge des Anschlusskabels begrenzt ist.

Der Abstand zum Fass addiert mit der Fasshöhe darf nicht größer als die Länge des Anschlusskabels sein.

Verwenden Sie bei der Wandmontage die Führungslöcher, um die Position der Schrauben an der Wand zu markieren.

Besteht keine Möglichkeit einer Wandmontage, kann die mitgelieferte Fasshalterung (1) direkt am Fassrand befestigt werden.

**HINWEIS:** Die Bedieneinheit wird bei erhöhter Temperatur über einen ThermoSchalter ausgeschaltet. Die Halterung für die Bedieneinheit sollte deshalb unbedingt an einem schattigen Platz montiert werden.

### Bedieneinheit einsetzen (siehe Bild J)

Entnehmen Sie im Falle der Wandhalterung die Sicherungsschraube (2) aus der Halterung, hängen Sie die Bedieneinheit oben in die Wandhalterung ein und befestigen Sie diese unten mit der Sicherungsschraube (2).

Im Falle der Fasshalterung klipsen Sie die Bedieneinheit auf die Halterung.

### Bestimmung der erforderlichen Länge von Kabel und Verbindungsschlauch (siehe Bild C)

Hinweis: Platzieren Sie die Pumpe ca. 50 mm über dem Boden des Wasserfasses, außerhalb von Ablagerungen, welche die Pumpe beschädigen könnten.

Messen Sie die Höhe H und den Durchmesser D des Wasserfasses sowie den Abstand des Montageorts der Bedieneinheit E.

Die Länge  $L_1$  des Kabels errechnet sich wie folgt:  
 $H + D + E - 250$  mm

Die Länge  $L_2$  des Verbindungsschlauchs errechnet sich wie folgt:  
 $H - 130$  mm

### Kabel aufwickeln und Verbindungsschlauch ablängen (siehe Bild D)

Wickeln Sie das überschüssige Kabel um die Pumpe (11) und fixieren es an der vorhandenen Kabelklemme (9).

Lösen Sie den Schlauchbelüfter (5) mit dem Verbindungsschlauch aus der Fixierung an der Schlauchführung (4). Schneiden Sie den Verbindungsschlauch auf das Maß  $L_2$  ab, und montieren Sie den Anschluss mit Schlauchbelüfter (5) wieder am verbleibenden Verbindungsschlauch.

Setzen Sie den Schlauchbelüfter (5) mit dem Verbindungsschlauch in die Fixierung an der Schlauchführung (4).

Sie können auf das Kürzen des Verbindungsschlauchs auch verzichten und den Verbindungsschlauch überstehen lassen. Bitte beachten Sie aber, dass der Schlauchbelüfter nur funktioniert, wenn er an der vorgesehenen Stelle in der Schlauchführung montiert ist.

### Verbindungsschlauch und Kabel anschließen (siehe Bilder E und K)

Richten Sie den 2-poligen Stecker unten an der Bedieneinheit nach der Kerbe aus und drücken Sie den Stecker bis zum festen Sitz in den Anschluss.

Drehen Sie die Überwurfmutter auf den Anschluss, um den Stecker zu sichern und das Eindringen von Wasser zu verhindern.

Stecken Sie den Universalanschluss (7) des Verbindungsschlauchs (6) auf den Schlauchanschluss (12) an der Pumpe.

### Pumpe im Regenwasserfass platzieren und Gartenschlauch anschließen (siehe Bild F)

Lassen Sie die Pumpe am montierten Verbindungsschlauch ins Wasser gleiten.

Die Pumpe ist mit einer Entlüftung ausgestattet, um das Eintauchen zu erleichtern. Ein Ventil verschließt die Entlüftung, wenn die Pumpe in Betrieb ist. Das Ventil verursacht beim Schütteln der Pumpe Geräusche.

Hängen Sie die Schlauchführung am Rand des Regenwasserfasses ein und vergewissern Sie sich, dass sich die Pumpe in der vorgesehenen Position befindet.

Befestigen Sie einen Gartenschlauch mit einer handelsüblichen Schlauchkupplung am Anschluss mit Schlauchbelüfter (5).

**Hinweis:** Verwenden Sie keine Schlauchkupplung mit Autostopp, da diese den Durchfluss verringern können.

## Verwendung mit geschlossenem Regenwasserfass

Die Pumpe kann auch mit geschlossenen Wasserfässern verwendet werden. Verwenden Sie je nach Ausführung die oben am Fass vorhandenen Zugangspunkte für Kabel und Schlauch. In manchen Fällen müssen die Öffnungen ausgeschnitten werden. Stellen Sie sicher, dass keine scharfen Kanten vorhanden sind.

### Akku einsetzen (siehe Bild L)

Zum Öffnen der Bedieneinheit schwenken Sie den Verschlussbügel nach oben und klappen den Deckel der Bedieneinheit nach unten. Schieben Sie den Akku von oben in die Bedieneinheit, bis er einrastet.

Schließen Sie den Deckel und schwenken den Verschlussbügel nach unten. Die Pumpe kann nur gestartet werden, wenn die Bedieneinheit mit dem Verschlussbügel verriegelt ist.

### Abschluss der Montage (siehe Bild M)

Stellen Sie sicher, dass das Regenfass mit einem Deckel oder ähnlichem verschlossen ist, damit keine Kinder oder Tiere hinein fallen können.

## Bedienung

Wenn kein Wasser mehr gefördert werden kann, schaltet ein Trockenlaufschutz die Pumpe automatisch ab.

### Ein-/Ausschalten (siehe Bild N)

Zum **Einschalten** der Pumpe drücken Sie die Ein-/Aus-Taste. Die Ladezustandsanzeige leuchtet.

Die Ladezustandsanzeige zeigt den Ladezustand des Akkus an:

LED	Ladezustand
Grün leuchtend	> 50 %
Gelb leuchtend	50 % - 20 %
Rot leuchtend	< 20 %
Rot blinkend	Entladen, Akku entnehmen und laden

## Fehler – Ursachen und Abhilfe

### Regenwasserpumpe



Symptome	Mögliche Ursache	Abhilfe
Störungsanzeige blinkt rot	Akku zu kalt/zu heiß	Akku erwärmen/abkühlen lassen
Störungsanzeige blinkt gelb	Trockenlauf-Schutz aktiviert	Gerät ausschalten und Pumpe so positionieren, dass sie ganz ins Wasser eingetaucht ist

**Hinweis:** Eine leuchtende Störungsanzeige zeigt eine Störung im Gerät an, siehe Abschnitt „Fehler – Ursachen und Abhilfe“.

Zum **Ausschalten** der Pumpe drücken Sie die Ein-/Aus-Taste erneut.

### Timerfunktion (siehe Bild O)

Um die Timerfunktion zu aktivieren, drücken Sie bei **eingeschalteter** Pumpe die Einstelltaste.

Nach einmaligem Drücken beträgt die Laufzeit 5 min. Mit jedem weiteren Drücken erhöht sich die Laufzeit der Pumpe um 5 min, bis auf maximal 15 min.

Die ausgewählte Laufzeit wird über die entsprechende LED angezeigt.

Nach Ablauf der vorgegebenen Zeit schaltet sich die Pumpe automatisch ab.

Um die Timerfunktion auszuschalten, drücken Sie die Einstelltaste so oft, bis die Anzeige erlischt.

### Akku entnehmen (siehe Bild P)

Zum Öffnen der Bedieneinheit schwenken Sie den Verschlussbügel nach oben und klappen den Deckel nach unten. Drücken Sie die Entriegelungstaste und ziehen Sie den Akku nach oben aus der Bedieneinheit. **Wenden Sie dabei keine Gewalt an.**

Schließen Sie den Deckel, um das Eindringen von Feuchtigkeit zu verhindern.

### Filter reinigen (siehe Bild G)

Die Pumpe (**11**) ist mit einem Filter (**10**) ausgestattet, um eine Beschädigung durch Verunreinigungen zu vermeiden. Überprüfen und reinigen Sie den Filter regelmäßig.

Ziehen Sie den Filter nach unten ab. Reinigen Sie den Filter unter fließendem Wasser und setzen Sie den Filter danach wieder auf die Pumpe.

### Schlauchbelüfter reinigen (siehe Bild I)

Wenn der Schlauchbelüfter (**5**) verstopft ist, entfernen Sie die Kappe (**14**) und die Kugel (**15**). Reinigen Sie den Schlauchbelüfter (**5**) unter fließendem Wasser. Setzen Sie die Kugel (**15**) wieder ein und montieren Sie die Kappe (**14**).

Symptome	Mögliche Ursache	Abhilfe
Pumpe läuft nicht an	Bedieneinheit nicht ganz geschlossen	Deckel der Bedieneinheit schließen und den Verschlussbügel ganz nach unten klappen
	Akku nicht (richtig) eingesetzt	Akku korrekt einsetzen
	Kabel nicht (richtig) angeschlossen	Stecker ganz in die Buchse stecken und mit der Überwurfmutter sichern
	Akku entladen	Laden Sie den Akku
	Pumpe/Wasser eingefroren	Pumpe entnehmen und warten, bis alles Eis geschmolzen ist
Pumpe läuft aber eingeschränkter oder kein Arbeitsdruck/Druck ungleichmäßig	Filter verstopft	Filter abnehmen und reinigen
	Zu wenig Wasser	Wasserstand prüfen und sicherstellen, dass die Pumpe komplett eingetaucht ist
	Luft in Pumpe oder Schlauch	Düse am Schlauch entfernen und Pumpe nur mit angeschlossenem Schlauch solange laufen lassen, bis das Wasser gleichmäßig fließt
	Schlauchkupplung mit Autostopp montiert	Schlauchkupplung gegen eine ohne Autostopp tauschen
	Schlauch verstopft	Schlauch auf Verstopfungen und Knicke prüfen
Wasser läuft nach Abschalten der Pumpe weiter	Anschluss mit Schlauchbelüfter nicht montiert	Mitgelieferten Anschluss mit Schlauchbelüfter montieren
	Anschluss mit Schlauchbelüfter nicht an der richtigen Stelle montiert	Anschluss mit Schlauchbelüfter so positionieren, dass er über dem Wasserstand im Regenfass ist
	Schlauchbelüfter verstopft	Reinigen Sie den Schlauchbelüfter
Wasser tritt aus dem Anschluss mit Schlauchbelüfter aus	Kugel für den Anschluss mit Schlauchbelüfter fehlt	Abdeckung öffnen, Kugel aus dem mitgelieferten Ersatzpaket einsetzen, Abdeckung schließen

## Wartung und Service

### Wartung, Reinigung, Lagerung

#### Wartung

**Hinweis:** Führen Sie die folgenden Wartungsarbeiten regelmäßig aus, damit eine lange und zuverlässige Nutzung gewährleistet ist.

- Instandsetzungen dürfen nur durch autorisierte Bosch-Kundendienstwerkstätten durchgeführt werden.

Prüfen Sie, ob Abdeckungen und Schutzvorrichtungen unbeschädigt und richtig angebracht sind. Führen Sie vor der Benutzung eventuell notwendige Wartungs- oder Reparaturarbeiten durch.

Untersuchen Sie das Gerät regelmäßig auf offensichtliche Mängel, wie lose Befestigung und verschlissene oder beschädigte Bauteile.

#### Lagerung im Winter (siehe Bild H)

Schalten Sie die Pumpe aus und entnehmen Sie den Akku. Ziehen Sie die Pumpe mit dem Verbindungsschlauch aus dem Wasserfass. Trennen Sie das Anschlusskabel von der Bedieneinheit und den Verbindungsschlauch von der Pumpe.

Leeren Sie das Wasser aus der Pumpe.

Reinigen Sie das Äußere der Pumpe mit Hilfe einer weichen Bürste und einem Lappen. Lösemittel und Poliermittel dür-

fen nicht verwendet werden. Alle Verschmutzungen entfernen, insbesondere den Filter reinigen.

Wickeln Sie das Kabel um die Pumpeneinheit und fixieren es an den Kabelklemmen. Nehmen Sie die Bedieneinheit von der Wand-/Fasshalterung.

Lagern Sie das Gerät in einer frostfreien Umgebung.

Stellen Sie sicher, dass das Kabel während der Lagerung nicht eingeklemmt ist. Knicken Sie den Verbindungsschlauch nicht ab.

### Kundendienst und Anwendungsberatung

Der Kundendienst beantwortet Ihre Fragen zu Reparatur und Wartung Ihres Produkts sowie zu Ersatzteilen. Explosionszeichnungen und Informationen zu Ersatzteilen finden Sie auch unter: [www.bosch-pt.com](http://www.bosch-pt.com)

Das Bosch-Anwendungsberatungs-Team hilft Ihnen gerne bei Fragen zu unseren Produkten und deren Zubehör.

Geben Sie bei allen Rückfragen und Ersatzteilbestellungen bitte unbedingt die 10-stellige Sachnummer laut Typenschild des Produkts an.

#### Deutschland

Robert Bosch Power Tools GmbH  
Servicezentrum Elektrowerkzeuge  
Zur Luhne 2  
37589 Kalefeld – Willershausen



Kundendienst: Tel.: (0711) 40040480  
 E-Mail: Servicezentrum.Elektrowerkzeuge@de.bosch.com  
 Unter [www.bosch-pt.de](http://www.bosch-pt.de) können Sie online Ersatzteile bestellen oder Reparaturen anmelden.  
 Anwendungsberatung:  
 Tel.: (0711) 40040480  
 Fax: (0711) 40040482  
 E-Mail: [kundenberatung.ew@de.bosch.com](mailto:kundenberatung.ew@de.bosch.com)

**Weitere Serviceadressen finden Sie unter:**  
[www.bosch-pt.com/serviceaddresses](http://www.bosch-pt.com/serviceaddresses)

### Transport

Die enthaltenen Li-Ionen-Akkus unterliegen den Anforderungen des Gefahrgutrechts. Die Akkus können durch den Benutzer ohne weitere Auflagen auf der Straße transportiert werden.

Beim Versand durch Dritte (z.B.: Lufttransport oder Spedition) sind besondere Anforderungen an Verpackung und Kennzeichnung zu beachten. Hier muss bei der Vorbereitung des Versandstückes ein Gefahrgut-Experte hinzugezogen werden.

Versenden Sie Akkus nur, wenn das Gehäuse unbeschädigt ist. Kleben Sie offene Kontakte ab und verpacken Sie den Akku so, dass er sich nicht in der Verpackung bewegt. Bitte beachten Sie auch eventuelle weiterführende nationale Vorschriften.

### Entsorgung



Produkte, Akkus, Zubehör und Verpackungen sollen einer umweltgerechten Wiederverwertung zugeführt werden.



Werfen Sie Produkte und Akkus/Batterien nicht in den Hausmüll!

### Nur für EU-Länder:

Gemäß der europäischen Richtlinie 2012/19/EU müssen nicht mehr gebrauchsfähige Produkte und gemäß der europäischen Richtlinie 2006/66/EG müssen defekte oder verbrauchte Akkus/Batterien getrennt gesammelt und einer umweltgerechten Wiederverwendung zugeführt werden.

### Akkus/Batterien:

#### Li-Ion:

Bitte beachten Sie die Hinweise im Abschnitt Transport (siehe „Transport“, Seite 9).

## English

### Safety Notes

► **WARNING! Read all safety warnings and all instructions.** Failure to

follow the safety warnings and instructions may result in electric shock, fire and/or serious injury.

### Explanation of symbols on the machine



General hazard safety alert.



Read instruction manual.



Do not use the charger if the cord is damaged.



Only use the battery charger indoors.



Battery charger contains a safety transformer.

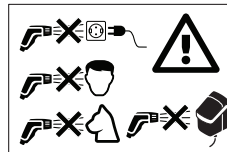

Never direct the water jet against the face of people and animals, the machine itself or

electric components.

### Operation

- The operator must use the product in accordance with the regulations. The local conditions must be taken into account. When working, pay attention to other people, especially to children.
- Never allow children, persons with physical, sensory or mental limitations or a lack of experience and/or knowledge and/or people unfamiliar with these instructions to use the

product. Local regulations may restrict the age of the operator.

- ▶ Children should be supervised to ensure that they do not play with the appliance.
- ▶ Do not use solvent-containing liquids, undiluted acids, acetone or solvents, including petrol, paint thinners, heating oil. The sprayed vapours are highly flammable, explosive and toxic.
- ▶ Materials containing asbestos and other materials which contain substances which are hazardous to your health must not be sprayed.
- ▶ Never use the product with salt water.
- ▶ The pump must not be used in places where people are in the water.
- ▶ Do not use the product if the water temperature exceeds 35°C.
- ▶ Leaking lubricants can cause slight contamination of the water.
- ▶ When watering the garden, observe proper footing, especially on uneven or wet surfaces.
- ▶ Make sure that the water tank is always closed with a lid or the like, to ensure that no children or animals can fall into it.
- ▶ Do not insert anything into the pump impeller whilst in operation.

### Application

- ▶ Before use, check that the machine and operating equipment are in perfect condition and are safe to oper-

ate. Do not use if it is not in perfect condition.

- ▶ **Do not modify the machine.** Unauthorized modifications can impair the safety of your machine, lead to increased noise and vibrations, and poor performance.
- ▶ Always fasten the control unit firmly to a wall or water tank attachment. Take care if drilling holes.
- ▶ Do not submerge the control unit in water.
- ▶ The pump only operates when the cover of the control unit is closed and the locking handle is firmly in the bottom position.
- ▶ Position the control unit in a shady spot. For safety reasons, the control unit is equipped with a thermal circuit. When the control unit gets too hot, it switches off.
- ▶ Do not misuse the connection cable to carry, suspend or unplug the pump. Protect the connection cable against heat, oil and sharp edges.
- ▶ Some nozzle settings may cause objects to rebound. Wear suitable personnel protective equipment such as safety goggles.
- ▶ Never use the product without the filter or with a dirty or damaged filter.
- ▶ Do not use the anti-siphon connector elsewhere e.g. on a mains water supply with higher water pressure.
- ▶ Always keep the control unit cover closed.

## Storage



- ▶ **If there is a risk of frost in autumn and winter, remove the pump from the water tank.**
- ▶ Always drain any water from the pump before storage.
- ▶ Store the pump and control unit in a frost-free environment.
- ▶ Always remove the battery from the appliance when storing indoors.







## Maintenance, Accessories, Spare Parts

- ▶ Always remove the battery before undertaking maintenance.
- ▶ Accessories and spare parts which have been approved by Bosch must be used. Original accessories and spare parts guarantee that the machine can be operated safely and without any breakdowns.
- ▶ Repairs may only be carried out by authorised Bosch Service Centres.

## Symbols

The following symbols are important for reading and understanding the original instructions. Please take note of the symbols and their meaning. The correct interpretation of the symbols will help you to use the product in a better and safer manner.

Symbol	Meaning
	Movement direction
	Reaction direction
	Switching on

Symbol	Meaning
	Switching off
	Permitted action
	Prohibited action
CLICK!	Audible noise
	Weight
 1.8m	Max. submersion depth
 35°C max	Max. water temperature
	Accessories

## Intended Use

The product is intended for domestic use for pumping rain-water from a water tank to irrigate flower beds, lawns and vegetable beds. The product can also be used for minor cleaning tasks.

Only use this product with the battery control unit supplied with the full GardenPump18V-2000 set.



Do not use the product in a swimming pool or above 2000 m above sea level.

## Product Features (see figure A)

The numbering of the product features refers to the illustration of the product on the graphics pages.

- (1) Water Tank Attachment
- (2) Securing screw
- (3) Wall Attachment
- (4) Hose Guide
- (5) Anti-Siphoning Connector
- (6) Connecting Hose
- (7) Universal Connector
- (8) Hose Clamp
- (9) Cable Clamp
- (10) Filter
- (11) Rainwater Pump
- (12) Hose Connection
- (13) Connecting Cable
- (14) Cap
- (15) Ball bearing

## Technical Data

Rainwater Pump	GardenPump18V-2000 (Pump only)	
Article number		<b>3 600 HC4 1..</b>
Flow rate (Q)	l/h	1800
Head pressure (H)	m	17.5
 1.8m max. submersion depth	m	1.8
 max max. water temperature	°C	35
Rated voltage	V	18
Water Ingress Protection		IPX8
Weight according to EPTA-Procedure 01:2014	kg	0.8
Serial number		see type plate on tool

## Assembly

### Fastening the Wall Attachment/Water Tank Attachment (see figure B)

Fasten the wall attachment **(3)** next to the water tank. Note that the distance to the water tank is limited due to the connecting cable length.

The distance to the water tank plus the water tank height may not be larger than the length of the connecting cable.

When mounting the wall attachment to the wall, use the guide holes to mark the position of the screws.

If wall mounting is not possible, the provided water tank attachment **(1)** can be attached directly to the rim of the water tank.

**NOTE:** The battery control unit is switched off via a thermal switch at increased temperature. The attachment for the battery control unit should therefore be mounted in a shaded position.

### Inserting/Removing the Battery Control Unit (see figure J)

In the case of wall attachment take out the securing screw **(2)** from the attachment, attach the battery control unit from above into the wall attachment and secure it at the bottom with the clip and securing screw **(2)**.

In case of water tank attachment just clip the battery control unit on the attachment.

### Determining the required length of cable and connecting hose (see figure C)

Note: The pump needs to be positioned 50 mm above the base of the tank, clear of any sediment that might damage the pump.

Measure the height H and the diameter D of the water tank as well as the distance E from the rim of the tank to the battery control box.

The length  $L_1$  of the cable calculates as follows:

$$H + D + E - 250 \text{ mm}$$

The length  $L_2$  of the connecting hose calculates as follows:  
 $H - 130 \text{ mm}$

### Wrapping the cable and cutting the connecting hose (see figure D)

Wrap the excess cable around the pump **(11)** and secure using the provided cable clamp **(9)**.

Release the anti-siphon connector **(5)** with hose attached from the clamp on the hose guide **(4)**.

Cut the connecting hose to length  $L_2$  and re-attach the anti-siphon connector **(5)** on the remaining connecting hose.

Return the anti-siphon connector **(5)** with hose into the clamp on the hose guide **(4)**.

You can leave the connecting hose uncut and let the hose protrude. Please note that for the anti-siphon connector to function the anti-siphon connector needs to be placed in its original position in the hose guide.

### Connecting the hose and cable (see figures E and K)

Take the 2-pin plug connector on the power cable and align it with the junction point on the battery control unit and insert until it is firmly seated.

Screw the union nut onto the connection to secure the plug and prevent water from entering.

Attach the universal connector **(7)** on the connecting hose **(6)** to the hose connection **(12)** on the pump.

### Placing the pump into the tank and connecting a garden hose (see figure F)

With the connecting hose attached lower the pump into the tank.

To aid submersion the pump is fitted with a small vent that allows air to escape when the pump is placed into water. A valve closes the vent when the pump is operating which accounts for the noise users may notice if the pump is shaken.

Place the hose guide on the rim of the water tank and ensure that the pump is in the correct position. If necessary adjust accordingly.

Attach a garden hose with a standard hose coupling to the anti-siphon connector (5).

**Note:** Do not use a hose coupling with auto stop as this may reduce the flow.

### Using closed Rainwater Tanks

The pump can also be used with closed water tanks. Depending on the version, use the access points for cable and hose at the top of the tank. In some cases the openings must be cut out. Make sure there are no sharp edges/burrs.

### Inserting the Battery (see figure L)

To open the control unit, pivot the locking handle upward and pull the control unit cover down. Insert the battery from above into the control unit until it engages.

Close the cover and pivot the locking handle downward. The pump can only be started if the control unit is locked with the locking handle.

### Finished assembly (see figure M)

Make sure that the water tank is always closed with a lid or the like, to ensure that no children or animals can fall into it.

## Operation

If no more water can be pumped, a dry-run protection feature switches off the pump automatically.

### Switching On and Off (see figure N)

To **switch on** the pump, press the On/Off switch. The battery charge indicator lights up.

The battery charge-control indicator indicates the charge condition of the battery:

LED	Charge Condition
Continuous light, green	> 50 %
Continuous light, yellow	50 % - 20 %
Continuous light, red	< 20 %

LED	Charge Condition
Flashing, red	Discharged, remove and recharge battery

**Note:** An illuminated warning triangle indicates a malfunction in the device, see section "Troubleshooting - Causes and Corrective Measures".

To **switch off** the pump, press the On/Off switch again.

### Timer function (see figure O)

To activate the time function, press the time function button when the pump is **switched on**.

After pressing once, the running time is 5 min. With each further press, the running time of the pump increases by 5 min, up to 15 min.

The selected running time is indicated by the corresponding LED.

After the preset time has elapsed, the pump switches off automatically.

To switch off the time function, press the time function button until the indication goes out.

### Removing the Battery (see figure P)

To open the control unit, pivot the locking handle upward and fold the control unit cover down. Press the release button and pull the battery upwards out of the control unit. **Do not use force to do this.**

Close the cover to prevent moisture from entering.

### Cleaning the Filter (see figure G)

The pump (11) is equipped with a filter (10) to prevent damage from contamination. Inspect and clean the filter regularly.

Pull off the filter downward. Clean the filter under running water and then attach the filter onto the pump again.

### Cleaning the Anti-Siphon Connector (see figure I)

If the anti-siphon connector (5) is blocked, remove the cap (14) and the ball (15). Clean the anti-siphon connector (5) under running water. Replace the ball (15) and fit the cap (14).

## Troubleshooting – Causes and Corrective Measures

### Rainwater Pump



Problem	Possible Cause	Corrective Measure
Warning triangle flashing Red	Battery too hot/cold	Allow to cool/warm
Warning triangle flashing yellow	Dry-running protection has been activated	Switch machine off and reposition pump so that is fully submerged

Problem	Possible Cause	Corrective Measure
Pump does not start	Battery control box not fully closed	Ensure that the battery control box cover is closed and the locking handle is in the fully down position
	Battery not (properly) inserted	Properly insert battery
	Cable not (properly) connected	Ensure that the plug is fully inserted into the connection on the control box and the protective collar is in place
	Battery discharged	Recharge battery
	Pump/water frozen	Remove pump and wait until ice has completely melted
Pump running but no or limited working pressure/pulsating pressure	Water filter clogged up	Remove filter and clean
	Insufficient water	Check the water level and ensure that the pump is fully submerged
	Air in the pump/hose	Remove any spray attachment and run the pump with only hose attached until water flows smoothly
	Auto stop connections fitted	Exchange connectors for non autostop type
	Hose Blockage	Check hose for kinks and blockages
Water leaking from hose after pump use	Anti-siphon connector not fitted	Fit the anti-siphoning connector provided
	Anti-siphon connector not properly positioned	Reposition the anti-siphon connector so that it is positioned above the water level within the tank
	Anti-siphon connector blocked	Clean anti-siphon connector
Water leaking from anti-siphon connector	Anti-siphon connector ball bearing is missing	Open cover, insert ball bearing from spare pack supplied, close cover

## Maintenance and Service

### Maintenance, Cleaning and Storage

#### Maintenance

**Note:** To ensure long and reliable service, carry out the following maintenance regularly.

- Repairs may only be carried out by authorised Bosch Service Centres.

Check that covers and guards are undamaged and correctly fitted. Carry out necessary maintenance or repairs before using.

Regularly check for obvious defects such as loose fixings, and worn or damaged components.

#### Storage in Winter (see figure H)

Switch off the pump and remove the battery from the battery control unit. Pull the pump with the connecting hose out of the tank. Disconnect the connecting cable and the connecting hose.

Drain water from the pump.

Clean the exterior of the pump using a soft brush and a cloth. Do not use solvents or polishes. Remove all dirt/debris, in particular clean the filter.

Wrap the cable around the pump and secure it to the cable clamps. Remove the battery control unit from the wall/water tank attachment.

Store in a frost-free area.

Ensure that the cable is not pinched/wedged when storing. Do not bend/kink the connection hose.

### After-Sales Service and Application Service

Our after-sales service responds to your questions concerning maintenance and repair of your product as well as spare parts. You can find explosion drawings and information on spare parts at: [www.bosch-pt.com](http://www.bosch-pt.com)

The Bosch product use advice team will be happy to help you with any questions about our products and their accessories.

In all correspondence and spare parts orders, please always include the 10-digit article number given on the nameplate of the product.

#### Great Britain

Robert Bosch Ltd. (B.S.C.)

P.O. Box 98

Broadwater Park

North Orbital Road

Denham Uxbridge

UB 9 5HJ

At [www.bosch-pt.co.uk](http://www.bosch-pt.co.uk) you can order spare parts or arrange the collection of a product in need of servicing or repair.

Tel. Service: (0344) 7360109

E-Mail: [boschservicecentre@bosch.com](mailto:boschservicecentre@bosch.com)

**You can find further service addresses at:**

[www.bosch-pt.com/serviceaddresses](http://www.bosch-pt.com/serviceaddresses)

## Transport

The contained lithium-ion batteries are subject to the Dangerous Goods Legislation requirements. The batteries are suitable for road-transport by the user without further restrictions.

When shipping by third parties (e.g.: by air transport or forwarding agency), special requirements on packaging and labelling must be observed. For preparation of the item being shipped, consulting an expert for hazardous material is required.

Dispatch battery packs only when the housing is undamaged. Tape or mask off open contacts and pack up the battery in such a manner that it cannot move around in the packaging. Please also observe the possibility of more detailed national regulations.

## Disposal



The product, batteries, accessories and packaging should be sorted for environmental-friendly recycling.



Do not dispose of the product and batteries/rechargeable batteries into household waste!

### Only for EU countries:

According to the European Guideline 2012/19/EU, products that are no longer usable, and according to the European Guideline 2006/66/EC, defective or used battery packs/batteries, must be collected separately and disposed of in an environmentally correct manner.

### Only for United Kingdom

According to Waste Electrical and Electronic Equipment Regulations 2013 (2013/3113) and the Waste Batteries and Accumulators Regulations 2009 (2009/890), power tools that are no longer usable must be collected separately and disposed of in an environmentally friendly manner.

### Battery packs/batteries:

#### Li-ion:

Please observe the notes in the section on transport (see "Transport", page 15).

## Français

### Consignes de sécurité

- ▶ **AVERTISSEMENT ! Lire toutes les consignes de sécurité et instructions.** Le non-respect de ces consignes de sécurité et instructions

peut entraîner un choc électrique, un incendie et/ou de graves blessures.

### Explication des symboles se trouvant sur l'outil de jardin



Indications générales sur d'éventuels dangers.



Lire soigneusement ces instructions d'utilisation.



N'utilisez pas le chargeur lorsque le câble de secteur est endommagé.



N'utilisez le chargeur que dans des locaux secs.



Le chargeur dispose d'un transformateur de sécurité.

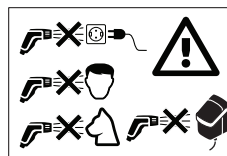

Ne pas diriger le jet d'eau vers le visage de personnes, d'animaux, vers l'appareil lui-même ou vers des composants électriques.

### Mise en marche

- ▶ L'utilisateur ne doit utiliser le produit que selon son utilisation conforme. Respecter les conditions locales existantes. Lors du travail, faire particulièrement attention aux personnes notamment aux enfants.
- ▶ Ne permettez jamais aux enfants ou personnes ne disposant pas des capacités physiques, sensorielles ou mentales adaptées ou n'ayant pas l'expérience et/ou les connaissances

nécessaires d'utiliser ce produit. Il est possible que les réglementations nationales limitent l'âge minimum de l'opérateur.

- ▶ Les enfants doivent être surveillés pour s'assurer qu'ils ne jouent pas avec l'appareil.
- ▶ Il est interdit d'utiliser des liquides contenant des solvants, des acides non dilués, de l'acétone ou des solvants y compris l'essence, des diluants ou du fuel car le brouillard de pulvérisation de ces substances est fortement inflammable, explosif et toxique.
- ▶ Il est interdit de nettoyer au jet à haute pression des matériaux contenant de l'amiante et d'autres matériaux contenant des matières nocives.
- ▶ Ne jamais utiliser le produit avec de l'eau salée.
- ▶ La pompe ne doit pas être utilisée dans des endroits où des personnes seraient dans l'eau.
- ▶ Ne pas utiliser le produit lorsque la température de l'eau est supérieure à 35 °C.
- ▶ Les fuites de lubrifiants peuvent entraîner une légère contamination de l'eau.
- ▶ Lors de l'arrosage du jardin, veiller à se protéger contre un dénivellement, en particulier sur des surfaces inégales ou mouillées.
- ▶ Veiller à ce que le tonneau de récupération des eaux de pluie soit tou-

jours fermé par un couvercle ou un dispositif similaire pour éviter que des enfants ou des animaux ne tombent dedans.

- ▶ Ne rien insérer dans la roue de la pompe pendant que la pompe est en marche.

## Utilisation

- ▶ Avant d'utiliser l'appareil avec les accessoires correspondants, vérifier s'ils sont en parfait état et s'assurer de la sécurité de service. Au cas où leur état ne serait pas impeccable, l'appareil ne doit pas être utilisé.
- ▶ **N'effectuez aucune modification sur la poignée.** Des modifications non autorisées peuvent s'avérer préjudiciables à la sécurité de votre appareil et entraînent une augmentation du niveau sonore et des vibrations ainsi qu'une réduction de la puissance.
- ▶ Toujours fixer l'unité de commande fermement à un support mural ou à un support de tonneau. Faire attention lors du perçage de trous.
- ▶ Ne pas immerger l'unité de commande dans l'eau.
- ▶ La pompe ne fonctionne que lorsque le couvercle de l'unité de commande est fermé et que l'étrier de fermeture est fermement en position basse.
- ▶ Placer l'unité de commande à l'ombre. Pour des raisons de sécurité, l'unité de commande est équipée



d'un interrupteur thermique. S'il fait trop chaud, il éteint le produit.

- ▶ Ne pas utiliser le câble d'alimentation à d'autres fins que celles prévues, ne pas utiliser le câble pour porter la pompe ou pour l'accrocher ou encore pour la débrancher. Maintenir le câble d'alimentation éloigné des sources de chaleur, des parties grasses et des bords tranchants.
- ▶ Certains réglages de la buse peuvent faire rebondir des objets. Porter un équipement de protection personnel, par ex. des lunettes de protection.
- ▶ Ne jamais utiliser le produit sans le filtre, ni avec un filtre encrassé ou endommagé.
- ▶ Ne pas utiliser le raccord avec dispositif d'antisiphonnage d'une autre manière, par exemple sur un raccord d'eau à pression plus élevée.
- ▶ Toujours maintenir le couvercle de l'unité de commande fermé.

## Stockage











- ▶ **S'il y a un risque de gel en automne et en hiver, retirer la pompe du tonneau d'eau.**
- ▶ Toujours vider l'eau de la pompe avant le stockage.
- ▶ Stocker la pompe et l'unité de commande dans un endroit à l'abri du gel.
- ▶ Toujours retirer la batterie lorsque l'appareil est rangé à l'intérieur d'un bâtiment.

## Maintenance, accessoires, pièces de rechange

- ▶ Toujours retirer la batterie avant d'effectuer des travaux de maintenance.
- ▶ Seuls les accessoires et pièces de rechange autorisés par le fabricant peuvent être utilisés. Les accessoires et pièces de rechange d'origine assurent un service impeccable de l'appareil.
- ▶ Les travaux de réparation ne doivent être effectués que par une station de Service Après-Vente agréée Bosch.

## Symboles

Les symboles suivants sont importants pour pouvoir lire et mieux comprendre le mode d'emploi. Mémoriser ces symboles et leur signification. L'interprétation correcte des symboles vous permettra de mieux utiliser l'outil en toute sécurité.

Symbole	Signification
	Direction de déplacement
	Direction de réaction
	Mise en marche
	Arrêt
	Action autorisée
	Interdit
	Bruit audible
	Poids
	profondeur d'immersion maximale
	température d'eau maximale
	Accessoires

## Utilisation conforme

Le produit est destiné à un usage domestique pour pomper l'eau de pluie d'un tonneau d'eau afin d'irriguer les parterres, les pelouses et les potagers. Le produit peut également être utilisé pour des tâches de nettoyage légères.

N'utiliser le produit qu'avec l'unité de commande fournie avec le kit complet GardenPump18V-2000.

Ne pas utiliser le produit dans une piscine ou au-dessus de 2000 m au-dessus du niveau de la mer.



## Éléments illustrés (voir figure A)

La numérotation des éléments se réfère à la représentation du produit sur les pages graphiques.

(1) Support de tonneau

- (2) Vis de blocage
- (3) Support mural
- (4) Conduite de tuyau
- (5) Raccord avec dispositif d'antisiphonnage
- (6) Tuyau de raccordement
- (7) Raccord universel
- (8) Fixation de tuyau
- (9) Serre-câble
- (10) Filtre
- (11) Pompe à eau de pluie
- (12) Raccord tuyau
- (13) Câble de raccordement
- (14) Capuchon
- (15) Bille

## Caractéristique techniques

Pompe à eau de pluie	GardenPump18V-2000 (Pump Only)	
Numéro d'article		3 600 HC4 1..
capacité de transport (Q)	l/h	1800
hauteur de refoulement (H)	m	17,5
 1.8m profondeur d'immersion maximale	m	1,8
 35°C max température d'eau maximale	°C	35
Tension nominale	V	18
Niveau de protection contre l'eau		IPX8
Poids suivant EPTA-Procedure 01:2014	kg	0,8
Numéro de série		voir plaque signalétique sur l'outil

## Montage

### Fixer le support mural/support de tonneau (voir figure B)

Monter le support mural (3) à côté du tonneau d'eau. Noter que la distance par rapport au tonneau d'eau est limitée en raison de la longueur du câble de raccordement.

La distance vers le tonneau ajoutée à la hauteur du tonneau ne doit pas dépasser la longueur du câble de raccordement.

Pour le montage mural, utiliser les trous de guidage pour marquer la position des vis sur le mur.

Si le montage mural n'est pas possible, le support de tonneau fourni (1) peut être fixé directement sur le bord du tonneau.

**NOTE :** Par température élevée, l'unité de commande est arrêtée par un interrupteur thermostatique. C'est pour cette raison que le support de l'unité de commande doit être installé à l'ombre.

### Monter l'unité de commande (voir figure J)

En cas de support mural, retirer la vis de blocage (2) du support, accrocher l'unité de commande en haut dans le support mural et la fixer en bas au moyen de la vis de blocage (2).

En cas de support de tonneau, clipser l'unité de commande sur le support.

### Détermination de la longueur nécessaire du câble et du tuyau de raccordement (voir figure C)

Remarque : Placer la pompe à environ 50 mm au-dessus du fond du tonneau d'eau, à l'écart des dépôts qui pourraient endommager la pompe.

Mesurer la hauteur H et le diamètre D du tonneau d'eau ainsi que la distance par rapport au lieu d'installation de l'unité de commande E.

La longueur  $L_1$  du câble est calculée comme suit :  
 $H + D + E - 250 \text{ mm}$

La longueur  $L_2$  du tuyau de raccordement est calculée comme suit :  
 $H - 130 \text{ mm}$

### Enrouler le câble et couper le tuyau de raccordement à la longueur voulue (voir figure D)

Enrouler le câble excédentaire autour de la pompe (11) et le fixer au serre-câble (9) existant.

Desserrer le dispositif d'antisiphonnage (5) avec le tuyau de raccordement de la fixation sur la conduite du tuyau (4). Couper le tuyau de raccordement à la dimension  $L_2$  et remonter le raccord avec le dispositif d'antisiphonnage (5) sur le tuyau de raccordement restant.

Insérer le dispositif d'antisiphonnage (5) avec le tuyau de raccordement dans la fixation sur la conduite du tuyau (4). Il est également possible de renoncer à raccourcir le tuyau de raccordement et de le laisser dépasser. Noter toutefois que le dispositif d'antisiphonnage ne fonctionne que s'il est monté à l'endroit prévu à cet effet dans la conduite du tuyau.

### Raccorder le tuyau de raccordement et le câble (voir figures E et K)

Aligner la fiche à 2 pôles en bas de l'unité de commande vers l'encoche et pousser la fiche dans le connecteur jusqu'à ce qu'elle soit bien en place.

Visser l'écrou-raccord sur le raccord pour bloquer la fiche et empêcher l'eau d'y pénétrer.

Monter le raccord universel (7) du tuyau de raccordement (6) sur le raccord du tuyau (12) de la pompe.

### Placer la pompe dans le tonneau d'eau de pluie et raccorder le tuyau d'arrosage (voir figure F)

Faire glisser la pompe dans l'eau sur le tuyau de raccordement monté.

La pompe est équipée d'un dispositif d'aération pour faciliter l'immersion. Une vanne ferme le dispositif d'aération lorsque la pompe est en marche. La vanne fait du bruit lorsque la pompe est agitée.

Accrocher la conduite du tuyau sur le bord du tonneau d'eau de pluie et s'assurer que la pompe est dans la position prévue.

Fixer un tuyau d'arrosage à l'aide d'un raccord de tuyau disponible dans le commerce au raccord avec dispositif d'antisiphonnage (5).

**Remarque :** Ne pas utiliser un raccord de tuyau avec arrêt automatique car cela pourrait réduire le débit.

### Utilisation avec tonneau d'eau de pluie fermé

La pompe peut également être utilisée avec des tonneaux d'eau fermés. Selon la version, utiliser les points d'accès pour le câble et le tuyau en haut du tonneau. Dans certains cas, les ouvertures doivent être découpées. S'assurer qu'il n'y a pas d'arêtes vives.

### Monter la batterie (voir figure L)

Pour ouvrir l'unité de commande, pousser l'étrier de fermeture vers le haut et rabattre le couvercle de l'unité de commande vers le bas. Introduire la batterie par le haut dans l'unité de commande jusqu'à ce qu'elle s'enclenche.

Fermer le couvercle et faire pivoter l'étrier de fermeture vers le bas. La pompe ne peut être mise en marche que si l'unité de commande est verrouillée avec l'étrier de fermeture.

### Terminer le montage (voir figure M)

Veiller à ce que le bac de récupération des eaux de pluie soit toujours fermé par un couvercle ou un dispositif similaire pour éviter que des enfants ou des animaux ne tombent dedans.

## Mode d'emploi

S'il n'est plus possible de pomper de l'eau, une protection contre la marche à vide arrête automatiquement la pompe.

### Mise en marche/Arrêt (voir figure N)

Pour **mettre en marche** la pompe, appuyer sur la touche Marche/Arrêt. Le voyant indiquant l'état de charge s'allume.

Le voyant indiquant l'état de charge indique l'état de charge de la batterie :

LED	État de charge
Allumée vert	> 50 %
Allumée jaune	50 % - 20 %
Allumée rouge	< 20 %
Rouge clignotant	Décharger, retirer la batterie et la recharger

**Remarque :** Un témoin de défaut allumé indique un défaut dans l'appareil, voir chapitre « Défaut - Causes et remèdes ».

Pour **arrêter** la pompe, appuyer à nouveau sur la touche Marche/Arrêt.

### Fonction minuterie (voir figure O)

Pour activer la fonction minuterie, appuyer sur la touche de réglage lorsque la pompe **est en marche**.

Après avoir appuyé une fois, le temps de fonctionnement est de 5 min. Avec chaque nouvelle pression, le temps de fonctionnement de la pompe augmente de 5 min., jusqu'à un maximum de 15 min.

La durée de fonctionnement sélectionnée est indiquée par la LED correspondante.

Une fois le temps préréglé écoulé, la pompe s'arrête automatiquement.

Pour désactiver la fonction minuterie, appuyer plusieurs fois sur la touche de réglage jusqu'à ce que l'affichage s'éteigne.

### Retirer la batterie (voir figure P)

Pour ouvrir l'unité de commande, pousser l'étrier de fermeture vers le haut et rabattre le couvercle vers le bas. Ap-

puyer sur la touche de déverrouillage et sortir la batterie de l'unité de commande en tirant vers le haut. **Ne pas forcer.**  
Fermer le couvercle pour empêcher l'humidité de pénétrer.

### Nettoyer le filtre (voir figure G)

La pompe (11) est équipée d'un filtre (10) pour éviter les dommages dus à la contamination. Régulièrement contrôler et entretenir le filtre.

Retirer le filtre vers le bas. Nettoyer le filtre sous l'eau courante, puis remonter le filtre sur la pompe.

### Nettoyer le dispositif d'antisiphonnage (voir figure I)

Si le dispositif d'antisiphonnage est (5) bloqué, retirer le capuchon (14) et la bille (15). Nettoyer le dispositif d'antisiphonnage (5) sous l'eau courante. Remplacer la bille (15) et mettre le capuchon en place (14).

## Défaut - Causes et remèdes

### Pompe à eau de pluie



Problème	Cause possible	Remède
Le témoin de défaut cli- gnote rouge	La batterie est trop chaude/trop froide	Laisser refroidir/chauffer la batterie
Le témoin de défaut cli- gnote jaune	La protection contre le fonctionnement à sec est activée	Éteindre l'appareil et positionner la pompe de manière à ce qu'elle soit complètement immergée dans l'eau
La pompe ne démarre pas	L'unité de commande n'est pas complètement fermée	Fermer le couvercle de l'unité de commande et rabattre complètement l'étrier de fermeture
	La batterie n'a pas été (correctement) mise en place	Remettre la batterie correctement en place
	Le câble n'est pas (correctement) branché	Insérer complètement la fiche dans la prise et la fixer à l'aide de l'écrou-raccord
	Batterie déchargée	Recharger la batterie
	Pompe/eau gelée	Retirer la pompe et attendre jusqu'à ce que toute la glace ait fondu
La pompe tourne mais la pression est limitée ou impossible d'obtenir une pression de travail/la pression uniforme	Filtre bouché	Enlever le filtre et le nettoyer
	Pas suffisamment d'eau	Vérifier le niveau d'eau et s'assurer que la pompe est complètement immergée
	Air dans la pompe ou le tuyau	Retirer la buse du tuyau et laisser la pompe fonctionner uniquement avec le tuyau raccordé jusqu'à ce que l'eau coule uniformément
	Raccord de tuyau flexible avec fonction Autostop (arrêt automatique) monté	Remplacer le raccord de tuyau par une autre sans arrêt automatique
L'eau continue de couler après l'arrêt de la pompe	Tuyau bouché	Vérifier si le tuyau n'est pas obstrué ou plié
	Raccord avec dispositif d'antisiphonnage non monté	Monter le raccord avec dispositif d'antisiphonnage fourni
	Raccord avec dispositif d'antisiphonnage non monté dans la bonne position	Positionner le raccord avec dispositif d'antisiphonnage de manière à ce qu'il soit au-dessus du niveau de l'eau dans le bac de récupération des eaux de pluie
De l'eau sort du raccord avec dispositif d'antisiphonnage	Dispositif d'antisiphonnage bloqué	Nettoyer le dispositif d'antisiphonnage
	Pas de bille pour le raccord avec dispositif d'antisiphonnage	Ouvrir le couvercle, insérer la bille prise dans le paquet de remplacement fourni, fermer le couvercle

## Entretien et Service Après-Vente

### Entretien, nettoyage, stockage

#### Entretien

**Remarque :** Afin d'assurer une utilisation longue et fiable de l'appareil, procédez à intervalles réguliers aux travaux d'entretien suivants.

- Les travaux de réparation ne doivent être effectués que par une station de Service Après-Vente agréée Bosch.

Assurez-vous que les couvercles et les dispositifs de protection ne sont pas endommagés et qu'ils sont correctement branchés. Avant d'utiliser l'appareil, effectuez les travaux d'entretien et de réparation éventuellement nécessaires.

Contrôlez l'appareil à intervalles réguliers afin de détecter des défauts visibles, tels que des raccords détachés ou des pièces usées ou endommagées.

#### Stockage en hiver (voir figure H)

Arrêter la pompe et retirer la batterie. Tirer la pompe avec le tuyau de raccordement hors du tonneau d'eau. Débrancher le câble de raccordement de l'unité de commande et le tuyau de raccordement de la pompe.

Vider l'eau de la pompe.

Nettoyer les parties extérieures de la pompe à l'aide d'une brosse douce et d'un torchon. Ne pas utiliser de solvants ou de détergents abrasifs. Enlever tous les encrassements pouvant adhérer, nettoyer notamment le filtre.

Enrouler le câble autour de la pompe et le fixer aux serre-câbles. Retirer l'unité de commande du support mural/de tonneau.

Stocker l'appareil à l'abri du gel.

S'assurer que le câble ne soit pas coincé lors du stockage. Ne pas plier le tuyau de raccordement.

#### Service après-vente et conseil utilisateurs

Notre Service après-vente répond à vos questions concernant la réparation et l'entretien de votre produit et les pièces de rechange. Vous trouverez des vues éclatées et des informations sur les pièces de rechange sur le site :

[www.bosch-pt.com](http://www.bosch-pt.com)

L'équipe de conseil utilisateurs Bosch se tient à votre disposition pour répondre à vos questions concernant nos produits et leurs accessoires.

Pour toute demande de renseignement ou toute commande de pièces de rechange, précisez impérativement la référence à 10 chiffres figurant sur l'étiquette signalétique du produit.

#### France

Réparer un outil Bosch n'a jamais été aussi simple, et ce, en moins de 5 jours, grâce à SAV DIRECT, notre formulaire de retour en ligne que vous trouverez sur notre site internet [www.bosch-pt.fr](http://www.bosch-pt.fr) à la rubrique Services. Vous y trouverez également notre boutique de pièces détachées en ligne où vous pouvez passer directement vos commandes.

Vous êtes un utilisateur, contactez : Le Service Clientèle Bosch Outillage Electroportatif

Tel. : 09 70 82 12 99 (Numéro non surtaxé au prix d'un appel local)

E-Mail : [sav.outillage-electroportatif@fr.bosch.com](mailto:sav.outillage-electroportatif@fr.bosch.com)

Vous êtes un revendeur, contactez :

Robert Bosch (France) S.A.S.

Service Après-Vente Electroportatif

126, rue de Stalingrad

93705 DRANCY Cédex

Tel. : (01) 43119006

E-Mail : [sav-bosch.outillage@fr.bosch.com](mailto:sav-bosch.outillage@fr.bosch.com)

#### Vous trouverez d'autres adresses du service après-vente sous :

[www.bosch-pt.com/serviceaddresses](http://www.bosch-pt.com/serviceaddresses)

#### Transport

Les accus Lithium-ion sont soumis à la réglementation relative au transport de matières dangereuses. Pour le transport par voie routière, aucune mesure supplémentaire n'a besoin d'être prise.

Lors d'une expédition par un tiers (par ex. transport aérien ou entreprise de transport), des mesures spécifiques doivent être prises concernant l'emballage et le marquage. Pour la préparation de l'envoi, faites-vous conseiller par un expert en transport de matières dangereuses.

N'expédiez que des accus dont le boîtier n'est pas endommagé. Recouvrez les contacts non protégés et emballez l'accu de manière à ce qu'il ne puisse pas se déplacer dans l'emballage. Veuillez également respecter les réglementations supplémentaires éventuellement en vigueur.

#### Élimination des déchets



Les produits, ainsi que leurs batteries, accessoires et emballages, doivent pouvoir suivre chacun une voie de recyclage appropriée.



Ne pas jeter les produits et les batteries/piles avec les ordures ménagères !

#### Seulement pour les pays de l'UE :

Conformément à la directive européenne 2012/19/UE, les produits dont on ne peut plus se servir, et conformément à la directive européenne 2006/66/CE, les batteries/piles usées ou défectueuses doivent être isolées et suivre une voie de recyclage appropriée.

#### Accus/piles :

##### Li-Ion :

Veuillez respecter les indications se trouvant dans le chapitre Transport (voir « Transport », Page 21).



## Español

### Instrucciones de seguridad

► **¡ADVERTENCIA! Lea íntegramente todas las indicaciones de seguridad e instrucciones.** En caso de no atenerse a las advertencias de peligro e instrucciones siguientes, ello puede ocasionar una descarga eléctrica, un incendio y/o lesión grave.

### Explicación de la simbología utilizada en el aparato para jardín



Advertencia general de peligro.



Lea las instrucciones de servicio con detenimiento.



No use el cargador si estuviese dañado el cable de red.



Solamente emplee el cargador en recintos secos.



El cargador incorpora un transformador de seguridad.

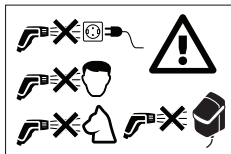

No dirigir nunca el chorro de agua contra la cara de personas ni animales, el propio aparato, o partes eléctricas.

### Operación

► El usuario solo deberá utilizar el producto de forma reglamentaria. Deberán tenerse en cuenta las circunstancias locales. Al trabajar deberá pres-

tarse especial atención a otras personas cercanas, y muy especialmente a los niños.

- Jamás permita que usen este producto niños, ni personas que presenten una discapacidad física, sensorial o mental, o que dispongan de una experiencia y/o conocimientos insuficientes y/o que no estén familiarizadas con estas instrucciones. Tenga en cuenta la edad mínima que pudiera prescribirse en su país para el usuario.
- Los niños deberán ser vigilados con el fin de evitar que jueguen con el aparato.
- No se deberán usar líquidos que contengan disolvente, ácidos sin rebajar, acetona o disolventes, inclusive gasolina, diluyentes de pintura y fuel-oil, ya que al pulverizarse son altamente combustibles, explosivos y tóxicos.
- No aplicar el chorro a presión contra materiales que contengan amianto u otros materiales nocivos para la salud.
- No utilice el producto con agua salada.
- La bomba no se deberá usar en lugares con personas dentro del agua.
- No utilice el producto si la temperatura del agua es superior a 35 °C.
- Las fugas de lubricante pueden contaminar levemente el agua.
- Al regar el jardín preste atención a mantener una posición estable, es-

pecialmente en firmes irregulares o superficies mojadas.

- ▶ Cuide que el depósito del agua de lluvia esté siempre cerrado con una tapa o algo similar para evitar que caigan en él niños o animales.
- ▶ No introduzca nada dentro del impulsor de la bomba durante el funcionamiento de la misma.

### Aplicación

- ▶ Antes de su utilización deberá inspeccionarse el aparato y los accesorios en cuanto a su estado reglamentario y seguridad de servicio. No deberá utilizarse si su estado no fuese correcto.
- ▶ **No modifique en manera alguna el aparato.** Las modificaciones impropiedades pueden afectar a la seguridad de su aparato, provocar mayor ruido y vibraciones y mermar su potencia.
- ▶ Siempre sujete firmemente la unidad de mando a un soporte mural o al soporte del depósito.  
Cuidado al taladrar si hace agujeros.
- ▶ Jamás sumerja en agua la unidad de mando.
- ▶ La bomba solo funciona estando la tapa de la unidad de mando cerrada y el estribo de cierre firmemente enclavado en la posición inferior.
- ▶ Instale la unidad de mando en un lugar sombreado. La unidad de mando va protegida por un interruptor tér-

mico. Ésta se desconecta si se sobrecalienta.

- ▶ No use el cable de conexión para transportar, colgar o desenchufar la bomba. Proteja el cable de conexión del calor, del aceite, y de las esquinas agudas.
- ▶ En ciertos ajustes de boquilla puede que el chorro haga rebotar objetos hacia atrás. Utilice un equipo de protección personal apropiado, p. ej., unas gafas de protección.
- ▶ Nunca utilice el producto sin el filtro, o estando éste sucio o dañado.
- ▶ No use la conexión antisifón en otra parte p.ej. en una toma de agua de mayor presión.
- ▶ Siempre mantenga cerrada la tapa de la unidad de mando.

### Almacenaje







- ▶ **Retire la bomba del depósito de agua en otoño o invierno si existe peligro de heladas.**
- ▶ Antes de su almacenaje vacíe el agua de la bomba.
- ▶ Guarde la bomba y la unidad de mando en un entorno protegido contra heladas.
- ▶ Siempre desmonte el acumulador al guardar el aparato dentro de un edificio.

## Mantenimiento, accesorios, piezas de recambio

- ▶ Siempre desmonte el acumulador antes de realizar trabajos de mantenimiento.
- ▶ Únicamente deberán usarse accesorios especiales y piezas de recambio homologadas por el fabricante. Solamente los accesorios y piezas de recambio originales aseguran un servicio fiable del aparato.
- ▶ Las reparaciones deberán realizarse solamente por un taller de servicio autorizado Bosch.





## Simbología

Los símbolos siguientes le ayudarán a entender las instrucciones de servicio al leerlas. Es importante que retenga en su memoria estos símbolos y su significado. La interpretación correcta de estos símbolos le ayudará a manejar mejor y de forma más segura el producto.

Símbolo	Significado
	Dirección de movimiento
	Dirección de reacción
	Conexión
	Desconexión
	Acción permitida
	Acción prohibida
CLICK!	Sonido perceptible

## Datos técnicos

Bomba de agua de lluvia		GardenPump18V-2000 (Pump Only)	
Nº de art.			<b>3 600 HC4 1..</b>
Caudal (Q)		l/h	1800
Altura de elevación (H)		m	17,5
 1.8m Profundidad de inmersión, máx.		m	1,8

Símbolo	Significado
	Peso
	Profundidad de inmersión, máx.
	Temperatura del agua, máx.
	Accesorios especiales

## Utilización reglamentaria

El producto ha sido previsto para el uso doméstico para bombear agua de lluvia acumulada en un depósito de agua y regar parterres de flores, áreas de césped y bancales. El producto puede emplearse asimismo para realizar pequeños trabajos de limpieza.

Solo use el producto con la unidad de mando que se suministra con el set completo GardenPump18V-2000.

No use el producto en piscinas ni en altitudes superiores a 2000 m sobre el nivel del mar.

## Componentes principales (ver figura A)

La numeración de los componentes está referida a la imagen del producto en las páginas ilustradas.

- (1) Soporte para depósito
- (2) Tornillo de seguridad
- (3) Soporte mural
- (4) Guía de manguera
- (5) Conexión con antisifón
- (6) Manguera de conexión
- (7) Conector universal
- (8) Seguro de manguera
- (9) Sujetacables
- (10) Filtro
- (11) Bomba de agua de lluvia
- (12) Racor de manguera
- (13) Cable de conexión
- (14) Tapa
- (15) Bola



**Bomba de agua de lluvia****GardenPump18V-2000 (Pump Only)**

 Temperatura del agua, máx.	°C	35
Tensión nominal	V	18
Grado de protección contra entrada de agua		IPX8
Peso según EPTA-Procedure 01:2014	kg	0,8
Nº de serie	ver placa de características del aparato	

## Montaje

### Sujeción del soporte mural/para el depósito (ver figura B)

Sujete el soporte mural (3) junto al depósito de agua. Tenga en cuenta que la separación respecto al depósito de agua viene limitada por la longitud del cable de conexión.

La suma de separación + altura del depósito no deberá ser superior a la longitud del cable de conexión.

En caso de fijarlo a la pared use los agujeros guía para marcar la posición de los tornillos en la pared.

Si no fuese posible montarlo en la pared es posible sujetarlo directamente en el borde del depósito con el soporte (1) suministrado.

**OBSERVACIÓN:** La unidad de mando es desconectada por un interruptor térmico en caso de presentarse una sobretensión. Por ello es imprescindible instalar el soporte de la unidad de mando en una parte con sombra.

### Colocación de la unidad de mando (ver figura J)

Si pretende fijarla a la pared retire el tornillo de seguridad (2) del soporte, enganche la unidad de mando en la parte superior del soporte mural y sujete la misma abajo con el tornillo de seguridad (2).

Si usa el soporte para el depósito enganche la unidad de mando en el mismo.

### Determinación de las longitudes necesarias del cable y de la manguera de conexión (ver figura C)

Observación: Coloque la bomba separada aprox. 50 mm del fondo del depósito de agua para evitar que aspire sedimentos que la dañen.

Mida la altura H y el diámetro D del depósito de agua así como la longitud E entre el borde del mismo y el punto de instalación de la unidad de mando.

La longitud L<sub>1</sub> del cable se calcula según sigue:  
H + D + E - 250 mm

La longitud L<sub>2</sub> de la manguera de conexión se calcula según sigue:  
H - 130 mm

### Enrollado del cable y corte de la manguera de conexión (ver figura D)

Enrolle el exceso de cable alrededor de la bomba (11) y fíjelo al sujetacables (9) existente.

Desprenda el antisifón (5) junto con la manguera de conexión de la abrazadera en la guía de la manguera (4).

Corte la manguera de conexión a la medida L<sub>2</sub> y vuelva a montar la conexión con antisifón (5) al nuevo extremo de la manguera.

Monte el antisifón (5) junto con la manguera de conexión en la abrazadera de la guía de la manguera (4).

También puede prescindir de cortar la manguera de conexión y dejarla sobresalir. Tenga en cuenta, sin embargo, que el antisifón solo funciona si va alojado en la guía de la manguera en el punto previsto para ello.

### Conexión de la manguera y del cable (ver figuras E y K)

Haga coincidir la muesca del conector de 2 polos con el resalte del conector ubicado en la parte inferior de la unidad de mando e inserte el conector hasta el tope.

Asegure el conector del cable con la tuerca de sujeción para evitar que se afloje y que entre agua.

Enchufe el conector (7) de la manguera (6) en el racor de la manguera (12) de la bomba.

### Colocación de la bomba dentro del depósito de agua de lluvia y conexión de la manguera (ver figura F)

Vaya deslizando la bomba dentro del agua con la manguera de conexión acoplada.

Para facilitar la inmersión de la bomba ésta dispone de un respiradero para la salida de aire. Durante el funcionamiento de la bomba dicho respiradero es obturado por una válvula. Puede que se perciba algún sonido al mover la bomba.

Enganche la guía de la manguera en el borde del depósito de agua y asegúrese que la bomba se encuentre en la posición prevista.

Enchufe una manguera para jardín dotada con un acoplamiento de tipo comercial a la conexión con antisifón (5).

**Observación:** No use un acoplamiento de la manguera con auto stop ya que ello puede reducir el caudal.

### Uso con depósito de agua cerrado

La bomba se puede usar también en depósitos de agua cerrados. Dependiendo de la ejecución del depósito use las entradas para el cable y la manguera en la parte superior del mismo. En algunos casos es necesario recortar estas aberturas. Asegúrese que los bordes no sean cortantes.

### Montaje del acumulador (ver figura L)

Para abrir la unidad de mando gire hacia arriba el estribo de cierre y abata hacia abajo la tapa de la unidad de mando. Inserte el acumulador desde arriba en la unidad de mando hasta enclavarlo.

Cierre la tapa y gire hacia abajo el estribo de cierre. La bomba solo se puede poner en marcha si la unidad de mando está enclavada con el estribo de cierre.

### Finalización del montaje (ver figura M)

Asegúrese que el depósito del agua de lluvia esté cerrado con una tapa o algo similar para evitar que caigan en él niños o animales.

### Manejo

Si no fuese posible bombear más agua la protección contra marcha en seco se encarga de desconectar la bomba.

### Conexión/desconexión (ver figura N)

Para **conectar** la bomba presione el botón de conexión/desconexión. El indicador de estado de carga se enciende.

El indicador del estado de carga del acumulador muestra el nivel de carga del acumulador:

LED	Estado de carga
Encendido, color verde	> 50 %
Encendido, color amarillo	50 % - 20 %
Encendido, color rojo	< 20 %
Intermitente, color rojo	Descargado, sacar acumulador y recargar

**Observación:** El indicador de fallo se enciende al presentarse un fallo en el aparato, ver apartado "Fallos, causas y soluciones".

## Fallos, causas y soluciones

### Bomba de agua de lluvia



Síntomas	Posible causa	Solución
El indicador de fallos parpadea de color rojo	Acumulador demasiado frío o demasiado caliente	Dejar que se caliente/enfríe el acumulador
El indicador de fallos parpadea de color amarillo	Se activó la protección contra funcionamiento en seco	Desconectar el aparato y colocar la bomba de manera que quede completamente sumergida en agua
La bomba no funciona	Unidad de mando sin cerrar del todo	Cerrar la tapa de la unidad de mando y abatir completamente hacia abajo el estribo de cierre
	Acumulador mal montado	Montar correctamente acumulador
	Cable mal conectado	Insertar el conector macho en el conector hembra y asegurar con la tuerca de sujeción
	Acumulador descargado	Recargue el acumulador

Para **desconectar** la bomba presione de nuevo el botón de conexión/desconexión.

### Temporizador (ver figura O)

Para activar el temporizador presione el selector estando **conectada** la bomba.

Al accionarlo una vez el tiempo de funcionamiento es de 5 min. Cada vez que se accione el botón, el tiempo de funcionamiento se prolonga 5 min más hasta un máximo de 15 min.

El tiempo de funcionamiento seleccionado lo muestra el LED.

La bomba se desconecta automáticamente una vez transcurrido el tiempo preajustado.

Para desactivar el temporizador accione el selector tantas veces como sea necesario hasta que se apague el indicador.

### Desmontaje del acumulador (ver figura P)

Para abrir la unidad de mando gire hacia arriba el estribo de cierre y abata hacia abajo la tapa de la unidad de mando. Accione el botón de extracción y saque el acumulador hacia arriba de la unidad de mando. **No proceda con brusquedad.** Cierre la tapa para evitar que penetre humedad.

### Limpieza del filtro (ver figura G)

La bomba (11) incorpora un filtro (10) que evita que entre suciedad y se dañe. Controle y limpie el filtro con regularidad.

Extraiga hacia abajo el filtro. Limpie el filtro bajo agua corriente y a continuación vuelva a montarlo en la bomba.

### Limpieza del antisifón (ver figura I)

Si el antisifón (5) está obstruido, desmonte la tapa (14) y la bola (15). Limpie el antisifón (5) bajo agua corriente. Vuelva a colocar la bola (15) y monte la tapa (14).

Síntomas	Posible causa	Solución
	Bomba/agua congelada	Sacar la bomba y esperar a que se descongele todo el hielo
La bomba funciona, pero con una presión de trabajo restringida o nula o presión irregular	Filtro obstruido	Desmontar y limpiar el filtro
	No hay suficiente agua	Verificar el nivel de agua, la bomba deberá estar completamente sumergida en agua
	Aire en la bomba o manguera	Desmontar la boquilla de la manguera y dejar funcionar la bomba solo con la manguera conectada hasta que el agua salga uniformemente
	Se está usando un acoplamiento de la manguera con auto stop	Cambiar el acoplamiento por uno sin auto stop
El agua sigue saliendo tras haber desconectado la bomba	Manguera obturada	Controlar si la manguera está obstruida o doblada
	No se montó la conexión con antisifón	Montar la conexión con antisifón suministrada
	La conexión con antisifón no se montó en el lugar correcto	Posicionar la conexión con antisifón de manera que ésta quede por encima del nivel del agua
	Antisifón obstruido	Limpie el antisifón
Fuga de agua en la conexión con antisifón	Falta la bola en la conexión con antisifón	Abrir la tapa, insertar la bola del paquete de recambio suministrado, y cerrar la tapa

## Mantenimiento y servicio

### Mantenimiento, limpieza, almacenaje

#### Mantenimiento

**Observación:** Efectúe con regularidad los siguientes trabajos de mantenimiento para conseguir una vida útil larga y un funcionamiento fiable.

- Las reparaciones deberán realizarse solamente por un taller de servicio autorizado Bosch.

Verifique el correcto estado y montaje de las cubiertas y dispositivos protectores. Antes de su utilización efectúe los trabajos de mantenimiento y reparación que pudieran estar pendientes.

Examine periódicamente su aparato en cuanto a daños manifiestos, como una unión floja, o componentes desgastados o dañados.

#### Almacenaje en invierno (ver figura H)

Desconecte la bomba y desmonte el acumulador. Saque la bomba con la manguera de conexión del depósito de agua. Desconecte el cable de conexión de la unidad de mando y la manguera de conexión de la bomba.

Vacíe el agua de la bomba.

Limpie exteriormente la bomba con un cepillo suave y un paño. No usar disolventes ni abrillantadores. Quitar toda la suciedad, especialmente en el filtro.

Enrolle el exceso de cable alrededor de la bomba y fíjelo a los sujetacables. Retire la unidad de mando del soporte mural o del soporte del depósito.

Guarde el aparato en un lugar libre de heladas.

Asegúrese que el cable no quede aprisionado durante el almacenaje. No doble la manguera de conexión.

### Servicio técnico y atención al cliente

El servicio técnico le asesorará en las consultas que pueda Ud. tener sobre la reparación y mantenimiento de su producto, así como sobre piezas de recambio. Las representaciones gráficas tridimensionales e informaciones de repuestos se encuentran también bajo: **www.bosch-pt.com**

El equipo asesor de aplicaciones de Bosch le ayuda gustosamente en caso de preguntas sobre nuestros productos y sus accesorios.

Para cualquier consulta o pedido de piezas de repuesto es imprescindible indicar el nº de artículo de 10 dígitos que figura en la placa de características del producto.

#### España

Robert Bosch España S.L.U.  
Departamento de ventas Herramientas Eléctricas  
C/Hermanos García Noblejas, 19  
28037 Madrid

Para efectuar su pedido online de recambios o pedir la recogida para la reparación de su máquina, entre en la página [www.herramientasbosch.net](http://www.herramientasbosch.net).

Tel. Asesoramiento al cliente: 902 531 553

Fax: 902 531554

#### Direcciones de servicio adicionales se encuentran bajo:

[www.bosch-pt.com/serviceaddresses](http://www.bosch-pt.com/serviceaddresses)

### Transporte

Los acumuladores de iones de litio incorporados están sujetos a los requerimientos estipulados en la legislación sobre mercancías peligrosas. Los acumuladores pueden ser transportados por carretera por el usuario sin más imposiciones. En el envío por terceros (p.ej., transporte aéreo o por agencia de transportes) deberán considerarse las exigencias especiales en cuanto a su embalaje e identificación. En este caso deberá recurrirse a los servicios de un experto en mercancías peligrosas al preparar la pieza para su envío.

Únicamente envíe acumuladores si su carcasa no está dañada. Si los contactos no van protegidos cúbralos con cinta adhesiva y embale el acumulador de manera que éste no se pueda mover dentro del embalaje. Observe también las prescripciones adicionales que pudieran existir al respecto en su país.

### Eliminación



Los productos, acumuladores, accesorios y embalajes deberán someterse a un proceso de recuperación que respete el medio ambiente.



¡No arroje los productos, acumuladores o pilas a la basura!

### Sólo para los países de la UE:

Los productos inservibles, así como los acumuladores/pilas defectuosos o agotados, se deberán acumular por separado para ser sometidos a un reciclaje ecológico tal como lo marcan las Directivas Europeas 2012/19/UE y 2006/66/CE, respectivamente.

### Acumuladores/pilas:

#### Iones de Litio:

Por favor, observe las indicaciones en el apartado Transporte (ver "Transporte", Página 27).



El símbolo es solamente válido, si también se encuentra sobre la placa de características del producto/fabricado.

## Português

### Indicações de segurança

- ▶ **AVISO! Devem ser lidas todas as indicações de segurança e todas as instruções.** A inobservância das indicações de segurança e das instruções pode causar choque elétrico, incêndio e/ou ferimentos graves.

### Explicação dos símbolos no aparelho de jardinagem



Indicação geral de perigos.



Leia atentamente estas instruções de serviço.



Não usar o carregador se o cabo de rede estiver danificado.



Só utilizar o carregador em locais secos.



O carregador está equipado com um transformador de segurança.

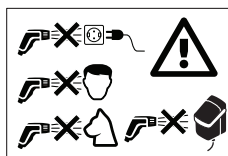

Jamais apontar o jato de água na direção do rosto de pessoas, na direção de

animais, na do próprio aparelho ou na de peças elétricas.

### Serviço

- ▶ A pessoa operadora só deve utilizar o produto conforme as disposições. Considerar as características locais. Ao trabalhar deverá tomar cuidado com as outras pessoas, especialmente com as crianças.
- ▶ Jamais se deve permitir que as crianças e pessoas com capacidades físicas, sensoriais ou mentais limitadas ou com falta de experiência e/ou falta de conhecimento e/ou não familiarizadas com estas instruções utilizem o produto. As diretivas

nacionais podem limitar a idade do utilizador.

- ▶ Crianças devem ser supervisionadas para garantir que elas não brinquem com o aparelho.
- ▶ Não devem ser usados líquidos que contenham solventes, ácidos não diluídos, acetona ou solventes, inclusive benzina, diluente de cores e fuelóleo, pois as suas neblinas são altamente inflamáveis, explosivas e venenosas.
- ▶ Não é permitido limpar materiais que contenham amianto nem outros materiais que contenham substâncias nocivas à saúde.
- ▶ Não utilizar o produto com água salgada.
- ▶ A bomba não deve ser usada em locais, nos quais pessoas estejam na água.
- ▶ Não utilizar o produto se a temperatura da água for superior a 35 °C.
- ▶ A fuga de lubrificantes pode causar uma leve contaminação da água.
- ▶ Ao regar o jardim deve-se observar a segurança ao caminhar, especialmente, sobre superfícies irregulares ou molhadas.
- ▶ Certifique-se de que o barril de chuva esteja sempre fechado com uma tampa ou com algo semelhante, para que nenhuma criança ou animal possa cair dentro dele.

- ▶ Não coloque nada na roda da bomba enquanto a bomba estiver em funcionamento.

### Utilização

- ▶ Verificar antes da utilização, se o aparelho e os acessórios estão funcionando de forma correta e segura. Se o aparelho não estiver funcionando perfeitamente, este não deve ser operado.
- ▶ **Não efetuar quaisquer alterações no aparelho.** Alterações inadmissíveis podem prejudicar a segurança do seu aparelho e levar a um aumento dos ruídos e das vibrações e a um mau desempenho.
- ▶ A unidade de comando deve ser sempre firmemente fixada a um suporte de parede ou de barril. Cuidado ao fazer furos.
- ▶ Não mergulhar a unidade de comando na água.
- ▶ A bomba só funciona se a tampa da unidade de comando estiver fechada e o arco de fechamento estiver firme na posição inferior.
- ▶ Posiciona a unidade de comando na sombra. Por segurança, a unidade de comando está equipada com um circuito térmico. Ele desliga-se no caso de aquecer demasiado.
- ▶ Não use o cabo de conexão para transportar, suspender ou desconectar a bomba. Proteger o cabo de conexão contra calor, óleo e cantos afiados.

- ▶ Alguns ajustes dos bocais podem fazer com que objetos sejam ricocheteados. Use um equipamento de proteção individual apropriado, por ex. óculos de proteção.
- ▶ O produto não deve jamais ser usado sem o filtro, com o filtro sujo nem com o filtro danificado.
- ▶ Não use a conexão com o arejador da mangueira, nem para algo diferente, como por ex. numa conexão de água com pressão mais alta.
- ▶ Mantenha a tampa da unidade de comando sempre fechada.

### Armazenamento

- ▶ **Em caso de risco de geada no outono e inverno, remova a bomba do barril de água.**
- ▶ Sempre esvazie a água da bomba antes do armazenamento.
- ▶ Armazene a bomba e a unidade de comando em ambiente livre de geada.
- ▶ Sempre retire o acumulador ao armazenar o aparelho dentro de um prédio.

### Manutenção, acessórios, peças de reposição



- ▶ Sempre retire o acumulador antes de executar a manutenção.
- ▶ Só devem ser utilizados acessórios e peças de reposição liberados pelo fabricante. Acessórios originais e peças de reposição originais

asseguram o funcionamento correto do aparelho.

- ▶ Manutenções só devem ser efetuadas por oficinas de serviço pós-venda autorizadas Bosch.

### Símbolos

Os símbolos a seguir são importantes para a leitura e para a compreensão destas instruções de serviço. Os símbolos e os seus significados devem ser memorizados. A interpretação correta dos símbolos ajuda a usar o produto de modo melhor e mais seguro.

Símbolo	Significado
	Direção do movimento
	Direção da reação
	Ligar
	Desligar
	Ação permitida
	Ação proibida
CLICK!	Nítido ruído
	Peso
 1.8m	máxima profundidade de imersão
 35°C max	Máx. temperatura da água
	Acessórios

### Utilização conforme as disposições

O produto é destinado ao uso doméstico, para bombear água da chuva de um barril de água, para a irrigação de canteiros de flores, relvados e canteiros de hortaliças. O produto também pode ser usado para leves tarefas de limpeza.

Usar apenas o produto com a unidade de comando que é fornecida com o completo conjunto GardenPump 18V-2000.



O produto não deve ser usado em uma piscinas ou acima de 2000 m acima do nível do mar.

## Componentes ilustrados (veja figura A)

A numeração dos componentes ilustrados refere-se à aparência do produto nas páginas de gráficos.

- |   |   |
|---|---|
| <ul style="list-style-type: none"> <li>(1) Suporte do barril</li> <li>(2) Parafuso de segurança</li> <li>(3) Suporte de parede</li> <li>(4) Guia da mangueira</li> <li>(5) Conexão com arejador de mangueira</li> </ul> | <ul style="list-style-type: none"> <li>(6) Mangueira de conexão</li> <li>(7) Conexão universal</li> <li>(8) Fixação da mangueira</li> <li>(9) Braçadeira do cabo</li> <li>(10) Filtro</li> <li>(11) Bomba de água da chuva</li> <li>(12) Conexão da mangueira</li> <li>(13) Cabo de conexão</li> <li>(14) Tampa</li> <li>(15) Esfera</li> </ul> |
|---|---|

## Dados técnicos

Bomba de água da chuva	GardenPump18V-2000 (Pump Only)	
Número do produto		3 600 HC4 1..
Capacidade de transporte (Q)	l/h	1800
Altura de transporte (H)	m	17,5
 1.8m máxima profundidade de imersão	m	1,8
 máx. temperatura da água	°C	35
Tensão nominal	V	18
Grau de proteção da água		IPX8
Peso conforme EPTA-Procedure 01:2014	kg	0,8
Número de série	ver a placa de características do produto	

## Montagem

### Fixar o suporte de parede / barril (ver figura B)

Fixar o suporte de parede (3) ao lado do barril de água. Observe que a distância do barril de água é limitada devido ao comprimento do cabo de conexão.

A distância até o barril, adicionada à altura do barril, não deve exceder o comprimento do cabo de conexão.

Para montagem na parede, use os orifícios de guia para marcar a posição dos parafusos na parede.

Se não houver possibilidade de montagem na parede, o suporte de barril (1) fornecido pode ser conectado diretamente à borda do barril.

**INDICAÇÃO:** A unidade de comando está equipada com um interruptor de temperatura através de um interruptor térmico. O suporte da unidade de comando deve, portanto, ser montado num local à sombra.

### Inserir a unidade de comando (ver figura J)

Para o suporte de parede, deve-se remover o parafuso de segurança (2) do suporte, pendurar a unidade de comando em cima, no suporte de parede e fixá-la em baixo com o parafuso de segurança (2).

No caso do suporte de barril, prenda a unidade de comando no suporte.

### Determinação do comprimento necessário do cabo e da mangueira de conexão (ver figura C)

Nota: Posicionar a bomba aprox. 50 mm acima do fundo do barril de água, longe de quaisquer depósitos que possam danificar a bomba.

Medir a altura H e o diâmetro D do barril de água, bem como a distância do local de montagem da unidade de comando E.

O comprimento  $L_1$  do cabo é calculado da seguinte forma:  
 $H + D + E - 250 \text{ mm}$

O comprimento  $L_2$  da mangueira de conexão é calculado da seguinte forma:

$H - 130 \text{ mm}$

### Enrolar o cabo e cortar a mangueira de conexão de acordo com o comprimento necessário (ver figura D)

Enrolar o excesso de cabo ao redor da bomba (11) e fixá-lo à existente braçadeira do cabo (9).

Soltar o arejador da mangueira (5), juntamente com a mangueira de conexão, da fixação da guia da mangueira (4).

Cortar a mangueira de conexão até à medida  $L_2$  e montar novamente a conexão com arejador de mangueira (5) na mangueira de conexão restante.

Colocar o arejador da mangueira (5), juntamente com a mangueira de conexão, na fixação da guia da mangueira (4).

Também é possível abster-se de encurtar a mangueira de conexão e deixar a mangueira de conexão sobressair. Observe, no entanto, que o arejador da mangueira só funciona se estiver montado na posição designada na guia da mangueira.

### Conectar a mangueira de conexão e o cabo (ver figuras E e K)

Alinhar a ficha de 2 pinos, que se encontra na parte inferior da unidade de comando, com o entalhe e inserir a ficha até que encaixe firmemente na conexão.

Atarraxar a porca de capa sobre a conexão para fixar a ficha e impedir a entrada de água.

Conectar a conexão universal (7) da mangueira de conexão (6) à conexão da mangueira (12) da bomba.

### Posicionar a bomba no barril de água da chuva e conectar a mangueira de jardim (ver figura F)

Deslizar a bomba para dentro da água segurando pela mangueira de conexão montada.

A bomba está equipada com uma ventilação para facilitar a imersão. Uma válvula fecha a ventilação quando a bomba está em operação. A válvula causa ruído ao se agitar a bomba.

Pendurar a guia da mangueira na borda do barril de água da chuva e verificar se a bomba está na posição prevista.

Conectar uma mangueira de jardim com um acoplamento de mangueira de tipo comercial à conexão do arejador de mangueira com o arejador de mangueira (5).

**Nota:** Não usar um acoplamento de mangueira com Autostop (parada automática), pois isso pode reduzir a vazão.

### Uso com barril de água da chuva fechado

A bomba também pode ser usada com barris de água fechados. Dependendo do modelo, devem ser usados os pontos de acesso para cabos e mangueiras que se encontram na parte superior do barril. Em alguns casos, devem ser cortadas aberturas. Deve ser verificado se não há arestas vivas.

### Inserção do acumulador (ver figura L)

Para abrir a unidade de comando é necessário virar o arco de fechamento para cima e fechar a tampa da unidade de comando. Inserir o acumulador, por cima, na unidade de comando até ouvir engatar.

Fechar a tampa e virar a o arco de fechamento para baixo. A bomba só pode ser iniciada se a unidade de comando estiver travada com o arco de fechamento.

### Conclusão da montagem (ver figura M)

Deve ser assegurado que o barril de chuva esteja fechado com uma tampa ou algo semelhante, para que nenhuma criança ou animal possa cair dentro dele.

## Operação

Se não for mais possível transportar água, uma proteção contra funcionamento a seco desligará automaticamente a bomba.

### Ligar/desligar (ver figura N)

Para **ligar a bomba**, deve-se pressionar o botão ligar/desligar. A indicação do estado de carga está iluminada.

A indicação do estado de carga indica o estado de carga do acumulador:

LED	Estado de carga
Iluminado em verde	> 50%
Iluminado em amarelo	50 % - 20 %
Iluminado em vermelho	<20%
Vermelho intermitente	Descarregado, remover o acumulador e carregar

**Nota:** Uma indicação de avarias iluminada indica uma falha no aparelho, consulte a seção "Erros – Causas e soluções". Para **desligar** a bomba, prima novamente o botão ligar/desligar.

### Função do temporizador (ver figura O)

Para ativar a função do temporizador é necessário premir o botão de ajuste com a bomba **ligada**.

Depois de uma única pressão, o tempo de execução é de 5 min. Com cada pressão adicional aumenta o tempo de funcionamento da bomba em 5 min, até um máximo de 15 min.

O tempo de funcionamento selecionado é indicado através do respectivo LED.

Após o decorrer do tempo especificado, a bomba desliga-se automaticamente.

Para desligar a função do temporizador, deve-se premir repetidamente o botão de ajuste, até que a indicação se apague.

### Retirar o acumulador (ver figura P)

Para abrir a unidade de comando é necessário virar o arco de fechamento para cima e fechar a tampa. Premir o botão de liberação e retirar o acumulador da unidade de comando puxando por cima. **Não exercer força.**

Fechar a tampa para evitar a entrada de humidade.

### Limpeza do filtro (ver figura G)

A bomba (11) está equipada com um filtro (10) para evitar danos por sujidade. Verificar e limpar o filtro em intervalos regulares.

Retirar o filtro puxando-o por baixo. Limpar o filtro sob água corrente e, em seguida, recolocá-lo na bomba.



## Limpeza da válvula de vácuo da mangueira (ver figura I)

Se a válvula de vácuo da mangueira **(5)** estiver entupida, deve-se remover a tampa **(14)** e a esfera **(15)**. Limpar a válvula de vácuo da mangueira **(5)** sob água corrente. Recolocar a **(15)** e montar a tampa **(14)**.

## Erro – Causas e solução

### Bomba de água da chuva



Sintomas	Possível causa	Solução
A indicação de avarias pisca em vermelho	Acumulador frio/quente demais	Permitir que o acumulador se aqueça/arrefeça
A indicação de avarias pisca em amarelo	A proteção contra funcionamento a seco está ativada	Desligar o aparelho e posicionar a bomba de forma que fique completamente submersa na água
A bomba não começa a funcionar	A unidade de comando não está completamente fechada	Fechar a tampa da unidade de comando e virar o arco de fechamento completamente para baixo
	Acumulador não inserido (corretamente)	Inserir o acumulador corretamente
	Cabo não conectado (corretamente)	Inserir a ficha completamente na tomada e fixá-la com a porca de capa
	Descarregar o acumulador	Carregar o acumulador
	Bomba/água congelada	Retirar a bomba e aguardar até todo o gelo derreter
A bomba funciona, mas com pressão limitada ou sem pressão de trabalho/pressão irregular	Filtro obstruído	Retirar e limpar o filtro
	Quantidade insuficiente de água	Verificar o nível de água e assegurar que a bomba esteja completamente submersa
	Ar na bomba ou na mangueira	Retirar o bico da mangueira e deixar a bomba funcionar apenas com a mangueira conectada até que a água flua uniformemente
	Está montado um acoplamento de mangueira com Aquastop (parada automática)	Substituir o acoplamento da mangueira por um sem Aquastop (parada automática)
A água continua a correr depois de se desligar a bomba	Mangueira entupida	Verificar a mangueira quanto a bloqueios e dobras
	Não está montada uma conexão com o arejador de mangueira	Montar a conexão com o arejador de mangueira que foi fornecida
	A conexão com o arejador de mangueira não está montada no lugar certo	Posicionar a conexão com o arejador de mangueira de forma que fique acima do nível da água no barril de água da chuva
Escapa água da conexão com o aerador de mangueira	Válvula de vácuo da mangueira entupida	Limpar a válvula de vácuo da mangueira
	Falta a esfera para conexão com aerador de mangueira	Abrir a tampa, inserir a esfera que se encontra no pacote de substituição fornecido, fechar a tampa

## Manutenção e serviço

### Manutenção, limpeza, armazenamento

#### Manutenção

**Nota:** Executar os seguintes trabalhos de manutenção em intervalos regulares para assegurar uma utilização longa e fiável.

- Manutenções só devem ser efetuadas por oficinas de serviço pós-venda autorizadas Bosch.

Verificar se tampas, coberturas e dispositivos de proteção não estão danificados e se estão colocados corretamente. Executar eventuais trabalhos de manutenção e de reparação necessários antes da utilização.

Verificar regularmente se o aparelho apresenta deficiências evidentes, como por exemplo fixações soltas e peças gastas ou danificadas.

#### Armazenamento no inverno (ver figura H)

Desligar a bomba e remover o acumulador. Puxar a bomba para fora do barril de água, juntamente com a mangueira de conexão. Desconectar o cabo de conexão da unidade de comando e a mangueira de conexão da bomba.

Esvaziar a água da bomba.

Limpar o exterior da bomba com uma escova macia e um pano. Não devem ser usados solventes nem polidores. Remover toda a sujidade e, especialmente, limpar o filtro.

Enrolar o cabo ao redor da unidade da bomba e fixá-lo com as braçadeiras de cabo. Remover a unidade de comando do suporte de parede / de barril.

Armazenar o aparelho em um local livre de geada.

Assegurar-se de que o cabo não esteja preso entalado durante o armazenamento. Não dobrar a mangueira de conexão.

#### Serviço pós-venda e aconselhamento

O serviço pós-venda responde às suas perguntas a respeito de serviços de reparação e de manutenção do seu produto, assim como das peças sobressalentes. Desenhos explodidos e informações acerca das peças sobressalentes também em:

**www.bosch-pt.com**

A nossa equipa de consultores Bosch esclarece com prazer todas as suas dúvidas a respeito dos nossos produtos e acessórios.

Indique para todas as questões e encomendas de peças sobressalentes a referência de 10 dígitos de acordo com a placa de características do produto.

#### Portugal

Robert Bosch LDA  
Avenida Infante D. Henrique  
Lotes 2E – 3E  
1800 Lisboa

Para efetuar o seu pedido online de peças entre na página [www.ferramentasbosch.com](http://www.ferramentasbosch.com).  
Tel.: 21 8500000  
Fax: 21 8511096

**Encontra outros endereços da assistência técnica em:**

[www.bosch-pt.com/serviceaddresses](http://www.bosch-pt.com/serviceaddresses)

#### Transporte

As baterias de íões de lítio, contidas, estão sujeitas ao direito de materiais perigosos. As baterias podem ser transportadas na rua pelo utilizador, sem mais obrigações.

Na expedição por terceiros (por ex: transporte aéreo ou expedição), devem ser observadas as especiais exigências quanto à embalagem e à designação. Neste caso é necessário consultar um especialista de materiais perigosos ao preparar a peça a ser trabalhada.

Só enviar baterias se a carcaça não estiver danificada. Colar contactos abertos e embalar a bateria de modo que não possa se movimentar dentro da embalagem. Por favor observe também eventuais diretivas nacionais suplementares.

#### Eliminação



Os aparelhos de jardinagem, os acessórios e as embalagens devem ser enviados a uma reciclagem ecológica de matéria-prima.



Não deite os produtos e acumuladores/baterias no lixo doméstico!

#### Apenas para países da UE:

De acordo com a Diretiva Europeia 2012/19/EU, produtos que não são mais utilizáveis devem ser coletados e, de acordo com a Diretiva Europeia 2006/66/CE, acumuladores/baterias defeituosos ou usados devem ser coletados separadamente e reciclados de forma compatível com o meio ambiente.

#### Baterias/pilhas:

##### Lítio:

Observar as indicações no capítulo Transporte (ver "Transporte", Página 34).

## Italiano

### Indicazioni di sicurezza

- **ATTENZIONE! Leggere tutte le indicazioni di sicurezza e le istruzioni operative.** La mancata osservanza delle istruzioni e delle avvertenze sulla sicurezza può essere causa di scosse elettriche, incendi e/o lesioni di grave entità.

## Spiegazione dei simboli presenti sull'apparecchio per il giardinaggio



Allarme generale di pericolo.



Leggere le istruzioni d'uso.



Non utilizzare la stazione di ricarica se il cavo di rete è danneggiato.



Utilizzare la stazione di ricarica esclusivamente in ambienti asciutti.



La stazione di ricarica è dotata di un trasformatore di sicurezza.

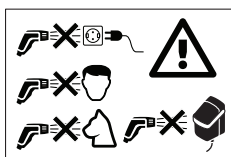

Mai dirigere il getto d'acqua sulla faccia di persone e animali, sull'apparecchio stesso

oppure su componenti elettrici.

## Uso

- ▶ La persona che usa il prodotto può utilizzarlo esclusivamente in modo conforme alle norme d'uso. Tenere sempre presente le specifiche condizioni locali. Durante il lavoro stare sempre attenti alle altre persone ed in modo particolare ai bambini.
- ▶ Non permettere in nessun caso l'uso del prodotto a bambini, persone con capacità fisiche, sensoriali o mentali ridotte oppure a cui manchi esperienza e/o conoscenza e/o a persone che non abbiano familiarità con le presenti istruzioni. Le norme nazionali prevedono eventualmente dei limiti di restrizione relativamente all'età dell'operatore.
- ▶ I bambini dovrebbero essere sorvegliati per assicurarsi che non giochino con l'apparecchio.
- ▶ Non devono essere mai impiegati liquidi che contengono solventi, acidi non diluiti, acetone oppure solventi compresi benzina, diluenti per colori ed olio combustibile, in quanto questi prodotti nebulizzati sono altamente infiammabili, esplosivi e velenosi.
- ▶ È proibito spruzzare materiali contenenti amianto ed altri materiali che contengono sostanze nocive per la salute.
- ▶ Mai utilizzare il prodotto con acqua salata.
- ▶ La pompa non deve essere impiegata in luoghi in cui vi sono persone in acqua.
- ▶ Non utilizzare il prodotto se la temperatura dell'acqua supera 35 °C.
- ▶ A causa di lubrificanti che fuoriescono può verificarsi una leggera contaminazione dell'acqua.
- ▶ Annaffiando il giardino prestare attenzione a mantenere la stabilità, in modo particolare su superfici non in piano o bagnate.
- ▶ Fare attenzione affinché la cisterna dell'acqua piovana sia sempre chiusa con un coperchio o simile in modo tale che bambini o animali non possano caderci dentro.

- ▶ Non inserire niente nella girante della pompa mentre la pompa è in funzione.

### Impiego

- ▶ Prima di utilizzare l'apparecchio con gli accessori è necessario controllare il perfetto stato e la sicurezza di funzionamento. L'apparecchio non può essere utilizzato se il suo stato generale non dovesse risultare perfetto.
- ▶ **Non effettuare alcuna modifica all'apparecchio.** Modifiche illecite possono pregiudicare la sicurezza dell'apparecchio, provocare un aumento della rumorosità e delle vibrazioni e causare cattive prestazioni.
- ▶ Fissare sempre saldamente l'unità di comando ad un supporto da parete o supporto cisterna dell'acqua. Prestare attenzione nel praticare i fori.
- ▶ Non immergere mai l'unità di comando in acqua.
- ▶ La pompa funziona solamente se il coperchio dell'unità di comando è chiuso e la staffa di chiusura si trova saldamente nella posizione inferiore.
- ▶ Posizionare l'unità di comando all'ombra. Per ragioni di sicurezza l'unità di comando è dotata di un circuito termoelettrico. Se diventa troppo caldo, lo stesso si disinserisce.
- ▶ Non usare il cavo di collegamento per scopi diversi da quelli previsti e quindi non usarlo per trasportare la

pompa, per appendere o per togliere la spina. Proteggere il cavo di collegamento da calore troppo forte, da olio e da spigoli taglienti.

- ▶ Alcune regolazioni della bocchetta possono far rimbalzare indietro gli oggetti. Indossare un equipaggiamento personale di protezione adatto, ad es. occhiali di protezione.
- ▶ Non utilizzare mai il prodotto senza il filtro, con filtro sporco oppure con filtro danneggiato.
- ▶ Non utilizzare il raccordo con aeratore per tubi flessibili in altro modo, ad es. su un allacciamento dell'acqua con pressione maggiore.
- ▶ Tenere sempre chiuso il coperchio dell'unità di comando.

### Magazzinaggio

- ▶ **In caso di pericolo di gelo in autunno ed inverno rimuovere la pompa dalla cisterna dell'acqua.**
- ▶ Prima del magazzinaggio svuotare sempre l'acqua dalla pompa.
- ▶ Immagazzinare la pompa e l'unità di comando in un ambiente non soggetto al gelo.
- ▶ Estrarre sempre la batteria ricaricabile se l'apparecchio viene immagazzinato all'interno di un edificio.

### Manutenzione, accessori, parti di ricambio

- ▶ Prima di interventi di manutenzione estrarre sempre la batteria ricaricabile.



- Possono essere utilizzati soltanto accessori e parti di ricambio espressamente approvati dal produttore. Accessori originali e parti di ricambio originali garantiscono un funzionamento senza disturbi dell'apparecchio.
- Le riparazioni possono essere effettuate esclusivamente da Officine del Servizio di Assistenza Clienti Bosch autorizzate.



## Simboli

I simboli seguenti sono importanti per la lettura e la comprensione delle istruzioni d'uso. Memorizzare i simboli ed il loro significato. Un'interpretazione corretta dei simboli contribuisce ad utilizzare meglio ed in modo più sicuro il prodotto.

Simbolo	Significato
	Direzione di movimento
	Direzione di reazione
	Accensione
	Spegnimento
	Operazione permessa
	Operazione vietata
CLICK!	Rumore percettibile
	Peso

## Dati tecnici

Pompa acqua piovana		GardenPump18V-2000 (Pump Only)	
Codice prodotto			<b>3 600 HC4 1..</b>
Portata (Q)		l/h	1800
Prevalenza (H)		m	17,5
 1.8m	Massima profondità di immersione	m	1,8
	Massima temperatura dell'acqua	°C	35
Tensione nominale		V	18

Simbolo	Significato
 1.8m	Massima profondità di immersione
	Massima temperatura dell'acqua
	Accessori

## Uso conforme alle norme

Il prodotto è idoneo all'impiego domestico per pompare l'acqua piovana da una cisterna dell'acqua destinata all'irrigazione di aiuole di fiori, superfici erbose e orti. Il prodotto può essere inoltre anche impiegato per facili lavori di pulizia.

Utilizzare il prodotto esclusivamente con l'unità di comando che viene fornita con il Set GardenPump18V-2000 completo.

Non utilizzare il prodotto in piscina oppure oltre i 2000 m sopra al livello del mare.

## Componenti illustrati (vedi figura A)

La numerazione dei componenti si riferisce all'illustrazione del prodotto riportata sulle pagine con la rappresentazione grafica.

- (1) Supporto cisterna dell'acqua
- (2) Vite di sicurezza
- (3) Supporto da parete
- (4) Guida tubo flessibile
- (5) Raccordo con aeratore per tubi flessibili
- (6) Tubo flessibile di collegamento
- (7) Raccordo universale
- (8) Fissaggio tubo flessibile
- (9) Fermacavo
- (10) Filtro
- (11) Pompa acqua piovana
- (12) Raccordo per tubo flessibile
- (13) Cavo di collegamento
- (14) Coperchio
- (15) Sfera

Pompa acqua piovana		GardenPump18V-2000 (Pump Only)	
Grado di protezione dell'acqua			IPX8
Peso in funzione della EPTA-Procedure 01:2014		kg	0,8
Numero di serie		Vedi targhetta del tipo sull'apparecchio	

## Montaggio

### Fissaggio supporto da parete/supporto cisterna dell'acqua (vedi figura B)

Fissare il supporto da parete (3) vicino alla cisterna dell'acqua. Prestare attenzione che la distanza dalla cisterna dell'acqua è limitata a causa della lunghezza del cavo di collegamento.

La distanza dalla cisterna addizionata all'altezza della cisterna stessa non deve essere maggiore della lunghezza del cavo di collegamento.

Per il montaggio alla parete utilizzare i fori di guida per marcare sulla parete la posizione delle viti.

Se non esiste alcuna possibilità di un montaggio a parete, è possibile fissare direttamente sul bordo della cisterna il supporto cisterna dell'acqua (1) fornito in dotazione.

**NOTA:** In caso di temperatura elevata l'unità di comando viene dotata di un interruttore termico. Per questa ragione il supporto per l'unità di comando dovrebbe essere assolutamente montato in un posto all'ombra.

### Inserimento dell'unità di comando (vedi figura J)

In caso del supporto da parete rimuovere la vite di sicurezza (2) dal supporto, agganciare l'unità di comando in alto nel supporto da parete e fissare la stessa in basso con la vite di sicurezza (2).

In caso del supporto cisterna dell'acqua agganciare l'unità di comando al supporto.

### Determinazione della lunghezza necessaria del cavo e del tubo flessibile di collegamento (vedi figura C)

Nota: Posizionare la pompa ca. 50 mm sopra il fondo della cisterna dell'acqua, al di fuori da depositi che potrebbero danneggiare la pompa.

Misurare l'altezza H ed il diametro D della cisterna dell'acqua nonché la distanza del posto di montaggio dell'unità di comando E.

La lunghezza  $L_1$  del cavo si calcola come segue:  
 $H + D + E - 250$  mm

La lunghezza  $L_2$  del tubo flessibile di collegamento si calcola come segue:  
 $H - 130$  mm

### Avvolgimento del cavo e taglio a misura del tubo flessibile di collegamento (vedi figura D)

Avvolgere il cavo in eccesso intorno alla pompa (11) e fissarlo al fermacavo presente (9).

Staccare l'aeratore per tubi flessibili (5) con il tubo flessibile di collegamento dal fissaggio sulla guida tubo flessibile (4). Tagliare il tubo flessibile di collegamento a misura  $L_2$  e montare di nuovo il raccordo con aeratore per tubi flessibili (5) sul tubo flessibile di collegamento rimasto.

Inserire l'aeratore per tubi flessibili (5) con il tubo flessibile di collegamento nel fissaggio sulla guida tubo flessibile (4). È possibile anche fare a meno di accorciare il tubo flessibile di collegamento e lasciarlo sporgere. Tenere tuttavia presente che l'aeratore per tubi flessibili funziona solamente se lo stesso è montato nella guida tubo flessibile nel punto previsto.

### Collegamento del tubo flessibile di collegamento e del cavo (vedi figure E e K)

Allineare la spina a 2 poli in basso sull'unità di comando secondo l'intaglio e premere la spina nel collegamento fino ad ottenere una sede salda.

Ruotare il dado a risvolto sul collegamento per assicurare la spina ed impedire la penetrazione di acqua.

Inserire il raccordo universale (7) del tubo flessibile di collegamento (6) nel collegamento per tubo flessibile (12) sulla pompa.

### Posizionamento della pompa nella cisterna dell'acqua piovana e collegamento del tubo da giardino (vedi figura F)

Far scivolare la pompa in acqua sul tubo flessibile di collegamento montato.

La pompa è dotata di uno sfiato per facilitare l'immersione. Una valvola chiude lo sfiato quando la pompa è in funzione. Scuotendo la pompa la valvola provoca rumori.

Agganciare la guida tubo flessibile al bordo della cisterna dell'acqua piovana ed assicurarsi che la pompa si trovi nella posizione prevista.

Fissare un tubo da giardino, con un giunto per tubi flessibili comunemente in commercio, al raccordo con aeratore per tubi flessibili (5).

**Nota:** Non utilizzare giunti per tubi flessibili con stop automatico in quanto gli stessi possono ridurre il flusso.

### Impiego con cisterna dell'acqua piovana chiusa

La pompa può essere impiegata anche con cisterne dell'acqua chiuse. A seconda della versione utilizzare per cavo e tubo flessibile i punti di accesso presenti in alto sulla cisterna. In alcuni casi le aperture devono essere ritagliate. Assicurarsi che non vi siano spigoli taglienti.

### Inserimento della batteria ricaricabile (vedi figura L)

Per l'apertura dell'unità di comando orientare verso l'alto la staffa di chiusura e ribaltare verso il basso il coperchio dell'unità di comando stessa. Spingere dall'alto la batteria nell'unità di comando fino a quando la stessa scatta in posizione.

Chiudere il coperchio ed abbassare la staffa di chiusura. La pompa può essere avviata solamente se l'unità di comando è bloccata con la staffa di chiusura.

### Termine del montaggio (vedi figura M)

Assicurarsi che la cisterna dell'acqua piovana sia chiusa con un coperchio o simile in modo tale che bambini o animali non possano caderci dentro.

### Impiego

Se non è più possibile convogliare acqua, una protezione contro funzionamento a secco spegne automaticamente la pompa.

### Accensione/spengimento (vedi figura N)

Per l'**accensione** della pompa premere l'interruttore di avvio/arresto. L'indicatore dello stato di carica della batteria è illuminato.

L'indicatore dello stato di carica indica lo stato di carica della batteria ricaricabile:

LED	Stato di carica
Illuminato in verde	> 50 %
Illuminato in giallo	50 % - 20 %
Illuminato in rosso	< 20 %
Lampeggiante con luce rossa	Scarica, rimuovere la batteria e ricaricarla

**Nota:** Un indicatore di anomalia illuminato indica un malfunzionamento nell'apparecchio, vedi il paragrafo "Anomalie – Cause e rimedi".

## Anomalie – Cause e rimedi

### Pompa acqua piovana



Problema	Possibili cause	Rimedi
Indicatore di anomalia lampeggia in rosso	Batteria ricaricabile troppo fredda/troppo calda	Lasciare riscaldare/raffreddare la batteria
Indicatore di anomalia lampeggia in giallo	Protezione contro funzionamento a secco attivata	Spegnere l'apparecchio e posizionare la pompa in modo tale che la stessa sia immersa completamente nell'acqua
La pompa non si avvia	Unità di comando non completamente chiusa	Chiudere il coperchio dell'unità di comando e ribaltare completamente verso il basso la staffa di chiusura

Per lo **spengimento** della pompa premere di nuovo l'interruttore di avvio/arresto.

### Funzione timer (vedi figura O)

Per attivare la funzione timer premere, con pompa **accesa** il tasto di regolazione.

Premendo una volta la durata del tempo di funzionamento è di 5 min. Con ogni ulteriore pressione il tempo di funzionamento aumenterà di 5 min, fino ad un massimo di 15 min. Il tempo di funzionamento selezionato viene indicato tramite il relativo LED.

Al termine del tempo preimpostato la pompa si spegne automaticamente.

Per disinserire la funzione timer premere il tasto di regolazione fino a quando l'indicazione si spegne.

### Rimozione della batteria ricaricabile (vedi figura P)

Per l'apertura dell'unità di comando orientare verso l'alto la staffa di chiusura e ribaltare verso il basso il coperchio. Premere il tasto di sblocco ed estrarre verso l'alto la batteria ricaricabile dall'unità di comando. **Durante questa operazione non sforzare in alcun modo.**

Chiudere il coperchio per evitare la penetrazione di umidità.

### Pulizia del filtro (vedi figura G)

La pompa (11) è dotata di un filtro (10) per evitare un danneggiamento causato da impurità. Controllare e pulire regolarmente il filtro.

Estrarre il filtro verso il basso. Pulire il filtro sotto acqua corrente ed inserire poi di nuovo il filtro sulla pompa.

### Pulizia dell'aeratore per tubi flessibili (vedi figura I)

Se l'aeratore per tubi flessibili (5) è intasato, rimuovere il coperchio (14) e la sfera (15). Pulire l'aeratore per tubi flessibili (5) sotto acqua corrente. Inserire nuovamente la sfera (15) e montare il coperchio (14).

Problema	Possibili cause	Rimedi
	Batteria ricaricabile non inserita (correttamente)	Inserire correttamente la batteria
	Cavo non collegato (correttamente)	Inserire completamente la spina nella presa ed assicurare con il dado
	Batteria scarica	Ricaricare la batteria
	Pompa/acqua congelata	Rimuovere la pompa ed attende fino a quando tutto il ghiaccio si è sciolto
Pompa in funzione ma limitata o pressione operativa/pressione irregolare	Filtro intasato	Rimuovere il filtro e pulirlo
	Troppo poca acqua	Controllare il livello dell'acqua ed assicurarsi che la pompa sia immersa completamente
	Aria nella pompa o nel tubo flessibile	Rimuovere la bocchetta sul tubo flessibile e far funzionare la pompa solamente con tubo flessibile collegato fino a quando l'acqua scorre uniformemente
	Montare il giunto per tubi flessibili con stop automatico	Sostituire il giunto per tubi flessibili con uno senza stop automatico
	Tubo flessibile intasato	Controllare il tubo flessibile in merito ad intasamenti e schiacciamenti
Acqua continua a fuoriuscire dopo lo spegnimento della pompa	Raccordo con aeratore per tubi flessibili non montato	Montare il raccordo con aeratore per tubi flessibili fornito in dotazione
	Raccordo con aeratore per tubi flessibili non montato nel punto corretto	Posizionare il raccordo con aeratore per tubi flessibili in modo tale che lo stesso si trovi sopra al livello dell'acqua nella cisterna dell'acqua piovana
	Aeratore per tubi flessibili intasato	Pulire l'aeratore per tubi flessibili
Acqua fuoriesce dal collegamento con aeratore per tubi flessibili	Sfera per il collegamento con aeratore per tubi flessibili assente	Aprire la copertura, inserire la sfera dal pacchetto ricambi fornito in dotazione, chiudere la copertura

## Manutenzione ed assistenza

### Manutenzione, pulizia, magazzino

#### Manutenzione

**Nota bene:** Per garantire un funzionamento durevole ed affidabile, eseguire regolarmente le seguenti operazioni di manutenzione.

- Le riparazioni possono essere effettuate esclusivamente da Officine del Servizio di Assistenza Clienti Bosch autorizzate.

Controllare che le coperture ed i dispositivi di protezione non siano danneggiati e che siano applicati in modo corretto. Prima dell'impiego effettuare eventuali lavori di manutenzione o di riparazione necessari.

Controllare regolarmente l'utensile in merito a difetti evidenti, come fissaggio lasco e componenti usurati oppure danneggiati.

#### Magazzinaggio in inverno (vedi figura H)

Spegnere la pompa e rimuovere la batteria ricaricabile. Estrarre la pompa con il tubo flessibile di collegamento dalla cisterna dell'acqua. Staccare il cavo di collegamento dall'unità di comando ed il tubo flessibile di collegamento dalla pompa.

Svuotare l'acqua dalla pompa.

Pulire la parte esterna della pompa utilizzando una spazzola morbida ed uno straccio. Non devono essere utilizzati solventi e lucidanti. Rimuovere ogni tipo di sporcizia, in modo particolare pulire il filtro.

Avvolgere il cavo intorno all'unità pompa e assicurarlo ai fermacavi. Togliere l'unità di comando dal supporto da parete/ supporto cisterna dell'acqua.

Conservare l'apparecchio in un ambiente non soggetto al gelo.

Assicurarsi che durante il magazzino il cavo non sia incastrato. Non piegare il tubo flessibile di collegamento.

#### Servizio di assistenza e consulenza tecnica

Il servizio di assistenza risponde alle Vostre domande relative alla riparazione e alla manutenzione del Vostro prodotto nonché concernenti i pezzi di ricambio. Disegni in vista esplosa e informazioni relative ai pezzi di ricambio sono consultabili anche sul sito [www.bosch-pt.com](http://www.bosch-pt.com)

Il team di consulenza tecnica Bosch sarà lieto di rispondere alle Vostre domande in merito ai nostri prodotti e accessori. In caso di richieste o di ordinazione di pezzi di ricambio, comunicare sempre il codice prodotto a 10 cifre riportato sulla targhetta di fabbricazione dell'elettro utensile.



**Italia**

Tel.: (02) 3696 2314

E-Mail: pt.hotlinebosch@it.bosch.com

**Per ulteriori indirizzi del servizio assistenza consultare:**

www.bosch-pt.com/serviceaddresses

**Trasporto**

Le batterie al litio contenute sono soggette ai requisiti di legge relativi a merci pericolose. Le batterie possono essere trasportate su strada tramite l'utente senza ulteriori precauzioni.

In caso di spedizione tramite terzi (ad es. per via aerea o tramite spedizioniere), andranno rispettati specifici requisiti relativi d'imballaggio e contrassegnatura. In tale caso, per la preparazione dell'articolo da spedire, andrà consultato uno specialista in merci pericolose.

Inviare le batterie soltanto se la relativa carcassa non è danneggiata. Coprire con nastro adesivo i contatti scoperti ed imballare la batteria in modo che non possa spostarsi nell'imballaggio. Andranno altresì rispettate eventuali ulteriori norme nazionali complementari.

**Smaltimento**

Avviare ad un riciclaggio rispettoso dell'ambiente prodotti, batterie ricaricabili, accessori ed imballaggi non più impiegabili.



Non gettare prodotti e batterie ricaricabili/pile tra i rifiuti domestici!

**Solo per i Paesi UE:**

Conformemente alla direttiva europea 2012/19/UE i prodotti diventati inservibili e, in base alla direttiva europea 2006/66/CE, le batterie ricaricabili/pile difettose o consumate devono essere raccolte separatamente ed essere inviate ad una riutilizzazione ecologica.

**Batterie/pile:****Per le batterie al litio:**

Attenersi alle avvertenze riportate al paragrafo «Trasporto» (vedi «Trasporto», Pagina 41).

dit een elektrische schok, brand of ernstig letsel tot gevolg hebben.

**Verklaring van de symbolen op het tuingereedschap**

Algemene waarschuwing.



Lees de gebruiksaanwijzing.



Gebruik het oplaadapparaat niet als het netsnoer beschadigd is.



Gebruik het oplaadapparaat alleen in een droge ruimte.



Het oplaadapparaat is voorzien van een veiligheidstransformator.

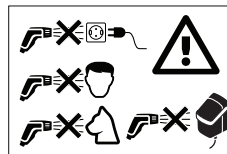

Richt de waterstraal nooit op het gezicht van mensen en dieren, het gereedschap zelf of elektrische onderdelen.

**Gebruik**

- ▶ De bediener mag het product alleen volgens de bestemming gebruiken. De plaatselijke omstandigheden moeten in acht worden genomen. Let tijdens de werkzaamheden goed op andere personen, in het bijzonder op kinderen.
- ▶ Laat het product nooit gebruiken door kinderen, personen met beperkte fysieke, zintuiglijke of geestelijke vermogens of met beperkte er-

**Nederlands****Veiligheidsvoorschriften**

▶ **WAARSCHUWING! Lees alle veiligheidsvoorschriften en instructies.**

Als de veiligheidsvoorschriften en instructies niet worden opgevolgd, kan

- varing of kennis of door personen die deze voorschriften niet hebben gelezen. In uw land gelden eventueel voorschriften ten aanzien van de leeftijd van de bediener.
- ▶ Op kinderen moet toezicht worden gehouden om er zeker van te zijn dat ze niet met het gereedschap spelen.
  - ▶ Er mogen geen oplosmiddelhoudende vloeistoffen, onverdunde zuren, aceton of oplosmiddelen inclusief benzine, verfverdunder en stookolie worden gebruikt, aangezien de spuitniveaus daarvan zeer brandbaar, explosief en giftig zijn.
  - ▶ Asbesthoudende materialen en andere materialen die voor de gezondheid gevaarlijke stoffen bevatten, mogen niet worden afgespoten.
  - ▶ Gebruik het product niet met zout water.
  - ▶ De pomp mag niet worden gebruikt op plaatsen waar zich personen in het water bevinden.
  - ▶ Gebruik het product niet bij een wattertemperatuur van meer dan 35 °C.
  - ▶ Door naar buiten komende smeestoffen kan een lichte vervuiling van het water optreden.
  - ▶ Loop voorzichtig bij het sproeien van de tuin, in het bijzonder op een ongelijkmatig of nat oppervlak.
  - ▶ Zorg ervoor dat de regenton altijd met een deksel is afgesloten zodat er geen kinderen of dieren in kunnen vallen.
- ▶ Steek niets in het pompwiel terwijl de pomp in werking is.

## Gebruik

- ▶ Controleer voor het gebruik of het gereedschap en het toebehoren zich in een correcte toestand bevinden en veilig kunnen worden gebruikt. Wanneer de toestand niet in orde is, mag het niet worden gebruikt.
- ▶ **Voer geen veranderingen aan het gereedschap uit.** Ongeoorloofde veranderingen kunnen de veiligheid van het gereedschap nadelig beïnvloeden en tot meer geluiden en trillingen en een slechter vermogen leiden.
- ▶ Bevestig de bedieningseenheid altijd stevig aan een muur- of regentonhouder.  
Voorzichtig bij het boren van gaten.
- ▶ Dompel de bedieningseenheid nooit in het water.
- ▶ De pomp functioneert alleen wanneer het deksel van de bedieningseenheid gesloten is en de sluitbeugel vast in de onderste stand staat.
- ▶ Plaats de bedieningseenheid in de schaduw. Voor de veiligheid is de bedieningseenheid uitgevoerd met een thermische schakeling. Als het te heet wordt, vindt uitschakeling plaats.
- ▶ Gebruik de aansluitkabel niet om de pomp te dragen of op te hangen. Trek de stekker niet met behulp van de kabel uit het stopcontact. Be-

scherm de aansluitkabel tegen hitte, olie en scherpe randen.

- ▶ Sommige instellingen van de sproeiers kunnen voorwerpen doen terugkaatsen. Draag geschikte persoonlijke beschermende uitrusting zoals een veiligheidsbril.
- ▶ Gebruik het product nooit zonder het filter, met een vuil filter of met een beschadigd filter.
- ▶ Gebruik de aansluiting met slangbeluchter niet op andere wijze, bijv. aan een wateraansluiting met een hogere druk.
- ▶ Houd het deksel van de bedienings-eenheid altijd gesloten.

## Opbergen

- ▶ **Neem de pomp uit de regenton bij kans op vorst.**
- ▶ Laat altijd het water uit de pomp lopen voordat u de pomp opbergt.
- ▶ Bewaar pomp en bedieningseenheid in een vorstvrije omgeving.
- ▶ Verwijder de accu altijd wanneer u het apparaat in een gebouw opbergt.

## Onderhoud, toebehoren en vervangingsonderdelen

- ▶ Verwijder de accu altijd vóór onderhoudswerkzaamheden.
- ▶ Gebruik alleen toebehoren en vervangingsonderdelen die door de fabrikant worden aanbevolen. Origineel toebehoren en originele vervangingsonderdelen waarborgen de sto-

ringsvrije werking van het gereedschap.

- ▶ Reparaties mogen alleen worden uitgevoerd door een erkende Bosch-klantenservicewerkplaats.

## Symbolen

De volgende symbolen zijn van betekenis voor het lezen en begrijpen van de gebruiksaanwijzing. Zorg ervoor dat u de symbolen en hun betekenis herkent. Het juiste begrip van de symbolen helpt u het product goed en veilig te gebruiken.

Symbol	Betekenis
	Bewegingsrichting
	Reactierichting
	Inschakelen
	Uitschakelen
	Toegestane handeling
	Verboden handeling
	CLICK! Hoorbaar geluid
	Gewicht
	Maximale dompeldiepte
	Maximale watertemperatuur
	Toebehoren

## Gebruik volgens bestemming

Het product is bestemd voor particulier gebruik, voor het pompen uit een regenton van water voor het besproeien van gazons, bloemen en planten. Ook kan het product worden gebruikt voor lichte reinigingswerkzaamheden.

Gebruik het product alleen met de bedieningseenheid die wordt geleverd bij de volledige GardenPump 18V-2000 Set.



Gebruik het product niet in een zwembad en niet meer boven 2000 m boven de zeespiegel.

## Afgebeelde componenten (zie afbeelding A)

De componenten zijn genummerd zoals op de afbeeldingen van het gereedschap op de pagina's met afbeeldingen.

- |                                    |                       |
|------------------------------------|-----------------------|
| (1) Regentonhouder                 | (9) Kabelklem         |
| (2) Borgschroef                    | (10) Filter           |
| (3) Muurhouder                     | (11) Regenwaterpomp   |
| (4) Slangvoering                   | (12) Slangaansluiting |
| (5) Aansluiting met slangbeluchter | (13) Aansluitkabel    |
| (6) Verbindings slang              | (14) Kap              |
| (7) Universele aansluiting         | (15) Kogel            |
| (8) Slangbevestiging               |                       |

## Technische gegevens

Regenwaterpomp	GardenPump18V-2000 (Pump Only)	
Productnummer		3 600 HC4 1..
Opvoercapaciteit (Q)	l/h	1800
Opvoerhoogte (H)	m	17,5
 1.8m Maximale dompeldiepte	m	1,8
 35°C max Maximale watertemperatuur	°C	35
Nominale spanning	V	18
Waterdichtheidsgraad		IPX8
Gewicht volgens EPTA-procedure 01:2014	kg	0,8
Serienummer		Zie typeplaatje op apparaat

## Montage

### Muur- of regentonhouder bevestigen (zie afbeelding B)

Bevestig de muurhouder (3) naast de regenton. Let erop dat de afstand tot de regenton beperkt is vanwege de lengte van de aansluitkabel.

De afstand tot de regenton plus de hoogte van de regenton mag niet groter zijn dan de lengte van de aansluitkabel.

Gebruik bij montage op de muur de geleidingsgaten om de positie van de schroeven op de muur aan te tekenen.

Wanneer montage op de muur niet mogelijk is, kan de meegeleverde regentonhouder (1) op de rand van de regenton worden bevestigd.

**OPMERKING:** De bedieningseenheid wordt bij verhoogde temperatuur door middel van een thermische schakelaar uitgeschakeld. De houder voor de bedieningseenheid moet daarom beslist op een plaats in de schaduw worden gemonteerd.

### Bedieningseenheid inzetten (zie afbeelding J)

Verwijder in het geval van de muurhouder de borgschroef (2) uit de houder, hang de bedieningseenheid boven in de muurhouder en bevestig deze onder met de borgschroef (2).

Als u de regentonhouder gebruikt, klikt u de bedieningseenheid op de houder vast.

### Bepaling van de vereiste lengte van kabel en verbindings slang (zie afbeelding C)

Opmerking: Plaats de pomp ca. 50 mm boven de bodem van de regenton. Bezinsel op de bodem kan de pomp beschadigen.

Meet hoogte H en diameter D van de regenton en de afstand van de montageplaats tot de bedieningseenheid E.

De lengte  $L_1$  van de kabel wordt als volgt berekend:  
 $H + D + E - 250 \text{ mm}$

De lengte  $L_2$  van de verbindings slang wordt als volgt berekend:  
 $H - 130 \text{ mm}$

### Kabel opwikkelen en verbindings slang afkorten (zie afbeelding D)

Wikkel de overtollige kabel om de pomp (11) en bevestig deze aan de aanwezige kabelklem (9).

Maak de slangbeluchter (5) met de verbindings slang los uit de bevestiging op de slangvoering (4).

Knip de verbindings slang af op maat  $L_2$  en monteer de aansluiting met slangbeluchter (5) weer op de resterende verbindings slang.

Zet de slangbeluchter (5) met de verbindings slang in de bevestiging op de slangvoering (4).

U kunt ook afzien van het inkorten van de verbindings slang en de verbindings slang laten uitsteken. Let er echter op dat de slangbeluchter alleen functioneert wanneer deze op de voorziene plaats in de slangvoering gemonteerd is.

## Verbindingslang en kabel aansluiten (zie afbeeldingen E en K)

Houd de wartelpolige stekker onderaan de bedieningseenheid in de juiste stand ten opzichte van de inkeping en duw de stekker in de aansluiting tot deze stevig vastzit.

Draai de wartelmoer op de aansluiting om de stekker te borgen en het binnendringen van water te voorkomen.

Steek de universele aansluiting (7) van de verbindingslang (6) op de slangaansluiting (12) aan de pomp.

## Pomp in regenton plaatsen en tuinslang aansluiten (zie afbeelding F)

Laat de pomp met behulp van de gemonteerde verbindingslang in het water glijden.

De pomp is uitgerust met een ontluchting om het onderdompelen te vergemakkelijken. Een ventiel sluit de ontluchting af wanneer de pomp in werking is. Het ventiel veroorzaakt bij het schudden van de pomp geluiden.

Maak de slangvoering aan de rand van de regenton vast en controleer of de pomp zich op de juiste plaats bevindt.

Bevestig een tuinslang met een in de handel verkrijgbare slangkoppeling met slangbeluchter (5).

**Opmerking:** Gebruik geen slangkoppeling met waterstop. Deze kan de doorstroming verminderen.

## Gebruik met gesloten regenton

De pomp kan ook met een gesloten regenton worden gebruikt. Gebruik afhankelijk van de uitvoering de boven op de regenton aanwezige toegangen voor kabel en slang. In sommige gevallen moeten de openingen worden uitgesneden. Zorg ervoor dat er geen scherpe randen aanwezig zijn.

## Accu inzetten (zie afbeelding L)

Als u de bedieningseenheid wilt openen, zwenkt u de sluitbeugel omhoog en klapt u het deksel van de bedieningseenheid omlaag. Duw de accu van boven in de bedieningseenheid tot deze vastklikt.

Sluit het deksel en zwenk de sluitbeugel omlaag. De pomp kan alleen worden gestart wanneer de bedieningseenheid met de sluitbeugel vergrendeld is.

## Afsluiting van de montage (zie afbeelding M)

Zorg ervoor dat de regenton altijd met een deksel is afgesloten zodat er geen kinderen of dieren in kunnen vallen.

## Bediening

Wanneer geen water meer wordt gepompt, schakelt een droogloopbescherming de pomp automatisch uit.

## Oorzaken en oplossingen van fouten

### Regenwaterpomp

## In- en uitschakelen (zie afbeelding N)

Als u de pomp wilt **inschakelen**, drukt u op de aan/uit-toets. De oplaadindicatie brandt.

De oplaadindicatie geeft de oplaadtoestand van de accu aan:

LED	Oplaadtoestand
Groen verlicht	> 50 %
Geel verlicht	50 % – 20 %
Rood verlicht	< 20 %
Rood knipperend	Leeg, accu verwijderen en opladen

**Opmerking:** Een brandende storingsindicatie geeft een storing in het apparaat aan. Zie het gedeelte "Oorzaken en oplossingen van fouten".

Als u de pomp wilt **uitschakelen**, drukt u opnieuw op de aan/uit-toets.

## Timerfunctie (zie afbeelding O)

Als u de timerfunctie wilt activeren, drukt u terwijl de pomp **ingeschakeld** is op de insteltoets.

Na eenmaal indrukken bedraagt de looptijd 5 minuten. Telkens na nog een keer indrukken wordt de looptijd van de pomp verlengd met 5 minuten, tot maximaal 15 minuten. De gekozen looptijd wordt weergegeven door de bijbehorende LED.

Na het verstrijken van de vooraf opgegeven tijd wordt de pomp automatisch uitgeschakeld.

Als u de timerfunctie wilt uitschakelen, drukt u zo vaak op de insteltoets tot de indicatie uit gaat.

## Accu uitnemen (zie afbeelding P)

Als u de bedieningseenheid wilt openen, zwenkt u de sluitbeugel omhoog en klapt u het deksel omlaag. Druk op de ontgrendelingsknop en trek de accu naar boven uit de bedieningseenheid. **Forceer niet.**

Sluit het deksel om het binnendringen van vocht te voorkomen.

## Filter reinigen (zie afbeelding G)

De pomp (11) is uitgerust met een filter (10) om een beschadiging door verontreinigingen te voorkomen. Controleer en reinig regelmatig.

Trek het filter naar onderen los. Reinig het filter onder stromend water en zet het filter daarna weer op de pomp.

## Slangbeluchter reinigen (zie afbeelding I)

Wanneer de slangbeluchter (5) verstopt is, verwijdert u de kap (14) en de kogel (15). Reinig de slangbeluchter (5) onder stromend water. Zet de kogel (15) weer in en monteer de kap (14).



Symptomen	Mogelijke oorzaak	Oplossing
Storingsindicatie knip-pert rood	Accu te koud of te heet	Accu laten opwarmen of afkoelen
Storingsindicatie knip-pert geel	Droogloopbescherming geactiveerd	Pomp uitschakelen en zodanig plaatsen dat deze volledig in het water is ondergedompeld
Pomp gaat niet lopen	Bedieningseenheid niet geheel gesloten	Deksel van bedieningseenheid sluiten en de sluit-beugel helemaal omlaag klappen
	Accu niet of niet juist ingezet	Accu correct inzetten
	Kabel niet of niet juist aangesloten	Stekker helemaal in contact steken en met wartel-moer borgen
	Accu leeg	Laad de accu op
	Pomp of water bevroren	Pomp uit het water nemen en wachten tot al het ijs gesmolten is
Pomp loopt, maar druk begrensd, geen werk-druk of druk ongelijk-matig	Filter verstopt	Filter verwijderen en reinigen
	Te weinig water	Waterpeil controleren en ervoor zorgen dat de pomp geheel is ondergedompeld
	Lucht in pomp of slang	Sproeier van slang verwijderen en pomp alleen met aangesloten slang laten lopen tot het water gelijkmatig stroomt
	Slangkoppeling met waterstop gemonteerd	Slangkoppeling vervangen door koppeling zonder waterstop
	Slang verstopt	Slang op verstoppingen en knikken controleren
Water loopt na het uit-schakelen van de pomp verder	Aansluiting met slangbeluchter niet gemonteerd	Meegeleverde aansluiting met slangbeluchter monteren
	Aansluiting met slangbeluchter niet op de juiste plaats gemonteerd	Aansluiting met slangbeluchter zodanig plaatsen dat deze zich boven het waterpeil in de regenton bevindt
	Slangbeluchter verstopt	Reinig de slangbeluchter
Water komt uit de aan-sluiting met slangbe-luchter	Kogel voor de aansluiting met slangbeluchter ont-breekt	Afdekking openen, kogel uit het meegeleverde vervangingspakket inzetten en afdekking sluiten

## Onderhoud en service

### Onderhoud, reiniging en opbergen

#### Onderhoud

**Let op:** Voer de volgende onderhoudswerkzaamheden regel-matig uit, zodat u verzekerd bent van een lang en probleem-loos gebruik.

- Reparaties mogen alleen worden uitgevoerd door een er-kende Bosch-klantenservicewerkplaats.

Controleer of afschermingen en veiligheidsvoorzieningen niet beschadigd zijn en juist zijn aangebracht. Voer voor het gebruik eventueel noodzakelijke onderhouds- of reparatie-werkzaamheden uit.

Controleer het apparaat regelmatig op zichtbare gebreken zoals een losse bevestiging en versleten of beschadigde on-derdelen.

#### Opbergen in de winter (zie afbeelding H)

Schakel de pomp uit en verwijder de accu. Trek de pomp met de verbindingsslang uit de regenton. Maak de aansluit-kabel los van de bedieningseenheid en de verbindingsslang van de pomp.

Laat het water uit de pomp lopen.

Reinig de buitenkant van de pomp met een zachte borstel en een doek. Gebruik geen oplosmiddel of polijstmiddel. Ver-wijder alle verontreinigingen. Reinig in het bijzonder het fil-ter.

Wikkel de kabel om de pompeenheid en bevestig deze aan de kabelklemmen. Neem de bedieningseenheid van de muur- of regentonhouder.

Bewaar het apparaat in een vorstvrije omgeving.

Zorg ervoor dat de kabel niet wordt vastgeklemd terwijl deze is opgeborgen. Knik de verbindingsslang niet.

## Klantenservice en gebruiksadvies

Onze klantenservice beantwoordt uw vragen over reparatie en onderhoud van uw product en over vervangingsonderdelen. Explosietekeningen en informatie over vervangingsonderdelen vindt u ook op: [www.bosch-pt.com](http://www.bosch-pt.com)

Het Bosch-gebruiksadviessteam helpt u graag bij vragen over onze producten en accessoires.

Vermeld bij vragen en bestellingen van vervangingsonderdelen altijd het uit tien cijfers bestaande productnummer volgens het typeplaatje van het product.

### Nederland

Tel.: (076) 579 54 54

Fax: (076) 579 54 94

E-mail: [gereedschappen@nl.bosch.com](mailto:gereedschappen@nl.bosch.com)

### Meer serviceadressen vindt u onder:

[www.bosch-pt.com/serviceaddresses](http://www.bosch-pt.com/serviceaddresses)

## Vervoer

Op de meegeleverde Li-Ion-accu's zijn de eisen voor het vervoer van gevaarlijke stoffen van toepassing. De accu's kunnen door de gebruiker zonder verdere voorwaarden over de weg vervoerd worden.

Bij de verzending door derden (bijv. luchtvervoer of expeditiebedrijf) moeten bijzondere eisen ten aanzien van verpakking en markering in acht genomen worden. In deze gevallen moet bij de voorbereiding van de verzending een deskundige voor gevaarlijke stoffen geraadpleegd worden.

Verzend accu's alleen, wanneer de behuizing onbeschadigd is. Plak blootliggende contacten af en verpak de accu zodanig dat deze niet in de verpakking beweegt. Neem ook eventuele overige nationale voorschriften in acht.

## Afvalverwijdering



Producten, accu's, toebehoren en verpakkingen moeten op een voor het milieu verantwoorde wijze worden gerecycled.



Gooi producten, accu's en batterijen niet bij het huisvuil!

## Alleen voor landen van de EU:

Volgens de Europese richtlijn 2012/19/EU moeten niet meer bruikbare apparaten en volgens de Europese richtlijn 2006/66/EG moeten defecte of lege accu's en batterijen apart worden ingezameld en op een voor het milieu verantwoorde wijze worden gerecycled.

## Accu's/batterijen:

### Li-Ion:

Lees de aanwijzingen in het gedeelte Vervoer en neem deze in acht (zie „Vervoer“, Pagina 47).

## Dansk

## Sikkerhedsinstrukser

► **ADVARSEL! Læs alle sikkerhedsinstrukser og instrukser.** I tilfælde af manglende overholdelse af sikkerhedsinstrukserne og instrukserne er der risiko for elektrisk stød, brand og/eller alvorlige kvæstelser.

## Forklaring af symboler på haveredskabet



Generel sikkerhedsadvarsel.



Læs brugsanvisningen.



Anvend ikke ladeaggregatet, hvis netkablet er beskadiget.



Anvend kun ladeaggregatet i tørre rum.



Ladeaggregatet er udstyret med en sikkerhedstransformator.

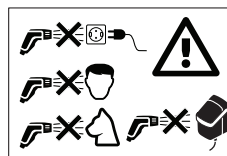

Ret aldrig vandstrålen mod ansigtet på mennesker og dyr, produktet eller

elektriske dele.

## Drift

► Brugeren må kun benytte produktet i henhold til ovenstående punkter. Tag hensyn til omgivelserne. Hold øje med andre personer, især børn, når der arbejdes med produktet.

- ▶ Tillad aldrig børn, personer med begrænsede fysiske, sensoriske eller psykiske evner eller med manglende erfaring og/eller med manglende viden og/eller personer, der ikke er fortrolige med disse instrukser, at bruge haveredskabet. Lokale regler kan bestemme alderen på den person, som må betjene produktet.
- ▶ Børn bør holdes under opsyn for at forhindre, at de leger med produktet.
- ▶ Der må ikke opsuges opløsningsmiddelholdige væsker, ufortyndede syrer, acetone eller opløsningsmidler inkl. benzin, farvefortynder og fyringsolie, da deres sprøjtetåge er højt antændelig, eksplosiv og giftig.
- ▶ Asbestholdige og andre materialer, der indeholder sundhedsfarlige stoffer, må ikke rengøres med en højtryksrensere.
- ▶ Brug ikke produktet med saltvand.
- ▶ Pumpen må ikke bruges på steder, hvor personer opholder sig i vandet.
- ▶ Brug ikke produktet, hvis vandtemperaturen overskrider 35 °C.
- ▶ Udtrængende smøremidler kan føre til en let tilsmudsning af vandet.
- ▶ Sørg for at stå sikkert og stabilt, især på ujævne eller våde overflader, når haven vandes.
- ▶ Sørg for, at regnvandstønden altid er lukket med et låg eller lignende, så hverken børn eller dyr kan falde ned i den.

- ▶ Stik ikke noget ind i pumpehjulet, så længe pumpen kører.

## Anvendelse

- ▶ Kontrollér produktet og tilbehøret for mangler og vær sikker på, at både produkt og tilbehør er sikre, før produktet tages i brug. Produkt og tilbehør må ikke benyttes, hvis den/det udviser mangler.
- ▶ **Udfør ikke ændringer på produktet.** Ikke tilladte ændringer kan forringe dit produkts sikkerhed, føre til mere støj og større vibrationer og dårlig ydelse.
- ▶ Fastgør altid betjeningsenheden fast til en væg- eller tøndeholder. Vær forsigtig, når der bores huller.
- ▶ Dyp aldrig betjeningsenheden i vand.
- ▶ Pumpen fungerer kun, hvis låget er lukket på betjeningsenheden, og lukkebøjlen er fast i den nederste position.
- ▶ Placer betjeningsenheden i skyggen. For din egen sikkerheds skyld er betjeningsenheden udstyret med en termokobling. Denne slukker, hvis det bliver for varmt.
- ▶ Brug ikke tilslutningsledningen til formål, den ikke er beregnet til, f.eks. må den ikke bruges til at bære eller ophænge pumpen eller til at trække den ud af stikdåsen. Beskyt tilslutningsledningen mod varme, olie og skarpe kanter.



- ▶ Nogle dyseindstillinger kan få genstande til at springe tilbage. Brug egnet, personligt beskyttelsesudstyr som f.eks. beskyttelsesbriller.
- ▶ Brug aldrig produktet uden filter, med snavset filter eller med beskadedt filter.
- ▶ Brug ikke tilslutningen med slangeudlufter til formål, den ikke er beregnet til, f.eks. må den ikke forbindes med en vandtilslutning med højere tryk.
- ▶ Sørg altid for, at låget er lukket på betjeningsenheden.

### Opbevaring

- ▶ **Fjern pumpen fra vandtønden, hvis der er fare for frost om efteråret og om vinteren.**
- ▶ Tøm altid vandet ud af pumpen, før den lægges til opbevaring.
- ▶ Opbevar pumpen og betjeningsenheden i frostfrie omgivelser.
- ▶ Tag altid akkuen ud, hvis produktet opbevares i en bygning.











### Vedligeholdelse, tilbehør, reservedele

- ▶ Tag altid akkuen ud, før vedligeholdelsesarbejde gennemføres.
- ▶ Det er kun tilladt at benytte tilbehør og reservedele, der er frigivet af fabrikanten. Originalt tilbehør og originale reservedele sikrer en fejlfri drift af produktet.

- ▶ Reparationer må kun gennemføres af autoriserede Bosch serviceværksteder.

### Symboler

De efterfølgende symboler er af betydning for at kunne læse og forstå betjeningsvejledningen. Læg mærke til symbolerne og overhold deres betydning. En rigtig forståelse af symbolerne er med til at sikre en god og sikker brug af produktet.

Symbol	Betydning
	Bevægelsesretning
	Reaktionsretning
	Tænding
	Slukning
	Tilladt handling
	Forbudt handling
CLICK!	Hørbar støj
	Vægt
 1.8m	Maks. neddykningsdybde
 35°C max	Maks. vandtemperatur
	Tilbehør

### Beregnet anvendelse

Produktet er beregnet til brug i husholdningen, det bruges til at pumpe regnvand ud en vandtønde for at vande blomsterbede, græsarealer og grøntsagsbede. Produktet kan også bruges til let rengøringsarbejde.

Brug kun produktet i forbindelse med betjeningsenheden, der følger med hele GardenPump18-2000 sættet.

Brug ikke produktet i swimmingpools eller over 2000 m over havets overflade.



### Illustrerede komponenter (se billede A)

Nummereringen af de illustrerede komponenter refererer til illustrationen af produktet på de illustrerede sider.

- (1) Tøndeholder
- (2) Sikringskrue

- |                                   |                        |
|-----------------------------------|------------------------|
| (3) Vægholder                     | (10) Filter            |
| (4) Slangeføring                  | (11) Regnvandpumpe     |
| (5) Tilslutning med slangeufluter | (12) Slangetilslutning |
| (6) Forbindelsesslange            | (13) Tilslutningskabel |
| (7) Universel tilslutning         | (14) Kappe             |
| (8) Slangefiksering               | (15) Kugle             |
| (9) Kabelklemme                   |                        |

## Tekniske data

Regnvandpumpe	GardenPump18V-2000 (Pump Only)	
Varenummer		3 600 HC4 1..
Pumpekapacitet (Q)	l/h	1800
Pumpehøjde (H)	m	17,5
 1,8 m maksimal neddykningsdybde	m	1,8
 maksimal vandtemperatur	°C	35
Netspænding	V	18
Vandbeskyttelsesgrad		IPX8
Vægt svarer til EPTA-Procedure 01:2014	kg	0,8
Serienummer		se typeskilt på produktet

## Montering

### Væg-/tøndeholder fastgøres (se billede B)

Fastgør vægholderen (3) ved siden af vandtønden. Vær opmærksom på, at afstanden hen til vandtønden er begrænset på grund af tilslutningskablets længde.

Afstanden hen til tøndens adderet med tøndehøjden må ikke være større end længden på tilslutningskablet.

Brug føringshullerne i forbindelse med vægmonteringen til at markere skruernes position på væggen.

Er en vægmontering ikke mulig, kan den medleverede tøndeholder (1) fastgøres direkte på tøndens kant.

**BEMÆRK:** Betjeningsenheden udstyres via en termokontakt ifm. øget temperatur. Holderen til betjeningsenheden bør derfor ubetinget monteres et skyggefuldt sted.

### Betjeningsenhed sættes i (se Fig. J)

Bruges vægholderen, tag da sikringskruen (2) ud af holderen, anbring betjeningsenheden øverst i vægholderen og fastgør denne fornedet med sikringskruen (2).

Bruges tøndeholderen, clipses betjeningsenheden fast på holderen.

### Bestemmelse af den krævede længde på kabel og forbindelsesslange (se Fig. C)

Bemærk: Anbring pumpen ca. 50 mm over vandtøndens bund, uden for aflejringer, der kan beskadige pumpen.

Mål højden H og diameteren D på vandtønden samt afstanden til monteringsstedet for betjeningsenheden E.

Kablets længde  $L_1$  beregnes på følgende måde:

$$H + D + E - 250 \text{ mm}$$

Forbindelsesslangens længde  $L_2$  beregnes på følgende måde:

$$H - 130 \text{ mm}$$

### Kabel vikles op og forbindelsesslange afkortes (se Fig. D)

Vikl resten af kablet rundt omkring pumpen (11) og fastgør det i den eksisterende kabelklemme (9).

Løsn slangeufluter (5) med forbindelsesslangen fra fikseringen på slangeføringen (4).

Skær forbindelsesslangen over det passende sted  $L_2$  og monter tilslutningen med slangeufluter (5) på den resterende forbindelsesslange igen.

Anbring slangeufluter (5) med forbindelsesslangen i fikseringen på slangeføringen (4).

Du kan også lade forbindelsesslangen rage ud, hvis du ikke vil afkorte forbindelsesslangen. Vær dog opmærksom på, at slangeufluter kun fungerer, hvis den er monteret det fastlagte sted i slangeføringen.

### Forbindelsesslange og kabel tilsluttes (se billeder E og K)

Juster det 2-polede stik nederst på betjeningsenheden efter kærven og tryk stikket rigtigt fast i tilslutningen.

Drej omløbermøtrikken fast på tilslutningen for at sikre stikket og for at forhindre, at vand trænger ind.

Anbring universaltilslutningen (7) på forbindelsesslangen (6) fast på slangetilslutningen (12) på pumpen.

### Pumpe placeres i regnvandstønde og haveslange tilsluttes (se Fig. F)

Lad pumpen på den monterede forbindelsesslange glide ned i vandet.

Pumpen er udstyret med en udluftning, hvilket letter neddykningen. En ventil lukker udluftningen, når pumpen kører. Ventilen udløser støj, hvis pumpen rystes.

Hæng slangeføringen fast på kanten af regnvandstønden og kontroller, at pumpen befinder sig i den fastlagte position.

Fastgør en haveslange med en almindelig slangekobling på tilslutningen med slangeudlufter (5).

**Bemærk:** Brug ikke nogen slangekobling med autostop, da denne kan reducere flowet.

### Anvendelse med lukket regnvandstønde

Pumpen kan også bruges med lukkede vandtønder. Brug adgangspunkterne øverst på tøndens til kabler og slange afhængigt af modellen. I nogle tilfælde skal åbningerne skæres ud. Sikr, at skarpe kanter ikke er til stede.

### Akku sættes i (se Fig. L)

Betjeningsenheden åbnes ved at svinge lukkebøjlen op og klappe låget til betjeningsenheden ned. Skub akkuen oppe fra ind i betjeningsenheden, til den falder i hak.

Luk låget og sving lukkebøjlen ned. Pumpen kan kun startes, hvis betjeningsenheden er låst med lukkebøjlen.

### Montering afsluttes (se Fig. M)

Sikr, at regnvandstønden er lukket med et låg eller lignende, så hverken børn eller dyr kan falde ned i den.

## Betjening

Når der ikke kan pumpes mere vand, slukkes pumpen automatisk af beskyttelsen mod at løbe tør.

## Fejl – Årsag og afhjælpning

### Regnvandspumpe



Symptomer	Mulig årsag	Afhjælpning
Fejlvissning blinker rød	Akku for kold/for varm	Opvarm/afkøl akku

### Tænde/slukke (se Fig. N)

Pumpen **tændes** ved at trykke på tænd/sluk-tasten. Ladeindikatoren lyser.

Ladeindikatoren viser akkuens ladetilstand:

LED	Ladetilstand
Lyser grøn	> 50%
Lyser gul	50% – 20%
Lyser rød	< 20%
Blinker rød	Afladning, akku tages ud og lades

**Bemærk:** En lysende fejlvissning viser en fejl i produktet, se afsnit "Fejl – Årsager og afhjælpning".

Pumpen **slukkes** ved at trykke på tænd-/sluk-tasten igen.

### Timerfunktion (se Fig. O)

Timerfunktionen aktiveres ved at trykke på indstillingstasten, mens pumpen er **tændt**.

Efter et tryk er driftstiden 5 min. Hver gang der trykkes på tasten, øges pumpens driftstid med 5 min, den maks. driftstid er 15 min.

Den udvalgte driftstid vises med den pågældende LED.

Når den fastlagte tid er udløbet, slukker pumpen automatisk. Timerfunktionen slukkes ved at trykke på indstillingstasten igen og igen, til visningen slukker.

### Akku tages ud (se Fig. P)

Betjeningsenheden åbnes ved at svinge lukkebøjlen op og klappe låget ned. Tryk på sikkerhedstasten og træk akkuen op og ud af betjeningsenheden. **Undgå brug af vold.**

Luk låget for at forhindre, at fugt trænger ind.

### Filter rengøres (se Fig. G)

Pumpen (11) er udstyret med et filter (10) for at undgå beskadigelser som følge af snavs. Kontroller og rengør filteret med regelmæssige mellemrum.

Træk filteret af nedad. Rengør filteret under rindende vand og sæt filteret på pumpen igen.

### Slangeudlufter rengøres (se billede I)

Er slangeudlufteren (5) tilstoppet, fjernes kappen (14) og kuglen (15). Rengør slangeudlufteren (5) under rindende vand. Sæt kuglen (15) på igen og monter kappen (14).

Symptomer	Mulig årsag	Afhjælpning
Fejlvisning blinker gul	Tørløbsbeskyttelse aktiveret	Sluk for produkt og positioner pumpe, så den er helt under vand
Pumpe går ikke i gang	Betjeningsenhed er ikke lukket helt	Luk låg på betjeningsenhed og klap lukkebøjle helt ned
	Akku er ikke sat (rigtigt) i	Sæt akku korrekt i
	Kabel er ikke tilsluttet (rigtigt)	Sæt stik helt ind i bøsning og sikr det med omløbermøtrik
	Akku er afladt	Oplad akku
	Pumpe/vand frosset	Tag pumpe ud og vent, til alt is er smeltet
Pumpe går dog noget indskrænket, eller der er ikke noget arbejds-tryk/tryk uensartet	Filter tilstoppet	Fjern filter og rengør det
	Før lidt vand	Kontroller vandniveau og sikr, at pumpe er dykket helt ned
	Luft i pumpe eller slange	Fjern dyse fra slange og lad kun pumpe køre i så lang tid med tilsluttet slange, til vand strømmer ensartet
	Slangekobling er monteret med autostop	Erstat slangekobling med en slangekobling uden autostop
	Slange er tilstoppet	Kontroller slange for tilstopninger og knæk
Vand fortsætter med at løbe, selv om pumpe er slukket	Tilslutning er ikke monteret med slangeudluffer	Monter medleveret tilslutning med slangeudluffer
	Tilslutning med slangeudluffer er ikke monteret det rigtige sted	Positioner tilslutning med slangeudluffer, så den befinder sig over vandniveau i regnvandstønde
	Slangeudluffer tilstoppet	Rengør slangeudlufferen
Vand strømmer ud af tilslutningen med slangeudluffer	Kugle til tilslutningen med slangeudluffer mangler	Åbn afdækning, sæt kugle fra den medleverede reservepakke i og luk afdækning

## Vedligeholdelse og service

### Vedligeholdelse, rengøring, opbevaring

#### Vedligeholdelse

**Bemærk:** Udfør følgende vedligeholdelsesarbejde med regelmæssige mellemrum, så en lang og pålidelig brug er sikret.

- Reparationer må kun gennemføres af autoriserede Bosch serviceværksteder.

Kontrollér at dæksler og skærme ikke er beskadigede og at de er monteret rigtigt. Udfør evt. fornøden vedligeholdelse eller reparationer før brug.

Undersøg maskinen for synlige mangler med regelmæssige mellemrum som f.eks. en løs fastgørelse og slidte eller beskadigede dele.

#### Opbevaring om vinteren (se Fig. H)

Sluk for pumpen og tag akkuen ud. Træk pumpen med forbindelsesslangen ud af vandtønden. Fjern tilslutningskablet fra betjeningsenheden og forbindelsesslangen fra pumpen. Tøm vandet ud af pumpen.

Rengør den udvendige side af pumpen med en blød børste og en klud. Det er ikke tilladt at benytte opløsningsmidler og poleringsmidler. Fjern al form for snavs, rengør isæt filteret.

Vikl kablet rundt omkring pumpeenheten og fastgør det i kabelfæstelserne. Fjern betjeningsenheden fra væg-/tøndeholderen.

Opbevar maskinen et frostfrit sted.

Sikr, at kablet ikke kommer i klemme under opbevaringen.

Knæk ikke forbindelsesslangen.

### Kundeservice og anvendelsesrådgivning

Kundeservice besvarer dine spørgsmål vedr. reparation og vedligeholdelse af dit produkt samt reservedele. Eksplosionstegnninger og oplysninger om reservedele finder du også på: [www.bosch-pt.com](http://www.bosch-pt.com)

Bosch-anvendelsesrådgivningsteamet hjælper dig gerne, hvis du har spørgsmål til produkter og tilbehørsdele.

Produktets 10-cifrede typenummer (se typeskilt) skal altid angives ved forespørgsler og bestilling af reservedele.

#### Dansk

Bosch Service Center

Telegrafvej 3

2750 Ballerup

På [www.bosch-pt.dk](http://www.bosch-pt.dk) kan der online bestilles reservedele eller oprettes en reparations ordre.

Tlf. Service Center: 44898855

Fax: 44898755

E-Mail: [vaerktoej@dk.bosch.com](mailto:vaerktoej@dk.bosch.com)

**Du finder adresser til andre værksteder på:**

www.bosch-pt.com/serviceaddresses

**Transport**

De indeholdte Li-Ion-akkuer overholder bestemmelserne om farligt gods. Akkuerne kan transporteres af brugeren på offentlig vej uden yderligere pålæg.

Ved forsendelse gennem tredjemand (f.eks.: lufttransport eller spedition) skal særlige krav vedr. emballage og mærkning overholdes. Her skal man kontakte en faregodsekspert, før forsendelsesstykket forberedes.

Send kun akkuer, hvis huset er ubeskadiget. Tilklæb åbne kontakter, og indpak akkuen på en sådan måde, at den ikke kan bevæge sig i emballagen. Følg venligst også eventuelle, videreførende, nationale forskrifter.

**Bortskaffelse**

Produkter, akkuer, tilbehør og emballage skal genbruges på en miljøvenlig måde.



Smid hverken produkter eller akkuer/batterier ud sammen med det almindelige husholdningsaffald!

**Gælder kun i EU-lande:**

Iht. det europæiske direktiv 2012/19/EU skal kasserede produkter og iht. det europæiske direktiv 2006/66/EF skal defekte eller opbrugte akkuer/batterier indsamles separat og genbruges iht. gældende miljøforskrifter.

**Akkuer/batterier:****Li-Ion:**

Vær opmærksom på anvisningerne i afsnittet "Transport" (se "Transport", Side 53).

**Svensk****Säkerhetsanvisningar**

- **WARNING! Läs alla säkerhetsanvisningar och anvisningar.** Underlåtenhet att följa säkerhetsanvisningarna och anvisningarna kan leda till elstötar, eldsvåda och/eller svåra personskador.

**Beskrivning av symbolerna på trädgårdsredskapet**

Allmän varning för riskmoment.



Läs noga igenom bruksanvisningen.



Använd inte laddaren om nätsladden är skadad.



Laddaren får endast användas i torr lokal.



Laddaren är försedd med en säkerhetstransformator.

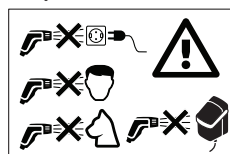

Rikta aldrig vattenstrålen mot huvudet på människor eller djur, redskapet själv eller elektriska delar.

**Drift**

- Produkten får endast användas för avsett ändamål. Ta hänsyn till lokala förhållanden. Under arbetet se upp för obehöriga personer och speciellt då barn.
- Låt aldrig barn, personer med begränsad fysisk, sensorisk eller psykisk förmåga eller erfarenhet och/eller bristande kunskap och/eller personer som inte är bekanta med dessa instruktioner använda redskapet. Nationella föreskrifter begränsar eventuellt tillåten ålder för användning.

- ▶ Barn bör övervakas för att säkerställa att de inte leker med redskapet.
  - ▶ Följande ämnen får inte användas; vätskor som innehåller lösningsmedel, utspädda syror, aceton eller lösningsmedel som t. ex. bensin, utspädningsmedel och eldningsolja eftersom dessa ämnen alstrar en spraydimma som är högt antändlig, explosiv och giftig.
  - ▶ Asbesthaltiga och andra material som innehåller hälsofarliga ämnen får inte spolas av.
  - ▶ Redskapet får inte användas med saltvatten.
  - ▶ Pumpen får inte användas på ställen där personer befinner sig i vattnet.
  - ▶ Använd inte produkten om vattnets temperatur överskrider 35 °C.
  - ▶ Läckande smörjmedel kan leda till en lätt nedsmutsning av vattnet.
  - ▶ Ge akt på stegsäkring vid vattning av trädgården, speciellt på ojämna och våta ytor.
  - ▶ Kontrollera att vattentunnan alltid är slutet med ett lock eller dylikt, så inte barn eller djur kan falla in i den.
  - ▶ Stick ingenting i pumphjulet medan pumpen är i drift.
- ### Användning
- ▶ Redskapet med tillbehör ska innan det tas i bruk kontrolleras avseende felfritt tillstånd och driftsäkerhet. Är redskapet inte i felfritt tillstånd får det inte längre användas.
  - ▶ **Gör inga förändringar på redskapet.** Otillåtna förändringar kan menligt påverka redskapets säkerhet och leda till kraftigare buller och vibrationer samt dålig effekt.
  - ▶ Fäst alltid manöverenheten på en vägg eller med fäste på vattentunnan. Var försiktig om du borrar hål.
  - ▶ Doppa aldrig ned manöverenheten i vatten.
  - ▶ Pumpen fungerar endast när manöverenhetens lock är slutet och låsbygeln är i undre läget.
  - ▶ Placera manöverenheten i skuggan. För säkerhets skull är manöverenheten försedd med en termostat. Om den blir för het kopplar termostaten från.
  - ▶ Missbruka inte anslutningssladden till att bära pumpen, hänga upp den eller lossa stickproppen. Skydda anslutningssladden mot hetta, olja och skarpa kanter.
  - ▶ Vissa inställningar av munstycket kan få objekten att studsas tillbaka. Använd lämplig personlig skyddsutrustning, t. ex. skyddsglasögon.
  - ▶ Använd aldrig produkten utan filter, med smutsigt eller med skadat filter.
  - ▶ Använd inte anslutningen med slangventilator på annat sätt, t. ex. med en krananslutning som har högre tryck.
  - ▶ Håll alltid manöverenhetens lock stängt.

## Lagring





- ▶ **Avlägsna vid frostfara på hösten och vintern pumpen från vattentunnan.**
- ▶ Töm alltid bort vattnet ur pumpen före lagring.
- ▶ Lagra pumpen och manöverenheten på en frostfri plats.
- ▶ Ta alltid bort batteriet, om du lagrar redskapet inomhus.







## Service, tillbehör, reservdelar

- ▶ Avlägsna alltid batteriet före servicearbeten.
- ▶ Använd endast tillbehör och reservdelar som godkänts av tillverkaren. Original tillbehör och original reservdelar garanterar att högtrycktvätten fungerar korrekt.
- ▶ Reparationer får utföras endast av auktoriserade Bosch serviceverkstäder.

## Symboler

Symbolerna nedan är viktiga för att kunna läsa och förstå bruksanvisningen. Lägg symbolerna och deras betydelse på minnet. Korrekt tolkning av symbolerna hjälper till att bättre och säkrare använda produkten.

Symbol	Betydelse
	Rörelseriktning
	Reaktionsriktning
	Inkoppling
	Frånkoppling

Symbol	Betydelse
	Tillåten hantering
	Förbjuden hantering
CLICK!	Hörbart ljud
	Vikt
	Maximalt neddopningsdjup
1.8m	
	Maximal vattentemperatur
35°C max	
	Tillbehör

## Ändamålsenlig användning

Produkten är avsedd för hemmabruk, för bevattning av blomsterrabatter, gräsmattor och grönsaksrabatter med pumpat regnvatten från en vattentunna. Likaså kan produkten användas för lätta rengöringsuppdrag.

Använd produkten endast med den manöverenhet som levereras med den fullständiga GardenPump18V-2000 Set-utrustningen.



Använd inte produkten i en simbassäng eller på över 2000 m höjd över havsnivå.

## Avbildade komponenter (se bild A)

Numreringen av avbildade komponenter hänvisar till illustration av produkten på grafiksidorna.

- (1) Fäste för vattentunna
- (2) Säkringsskruv
- (3) Väggfäste
- (4) Slanggejd
- (5) Anslutning med slangventilator
- (6) Förbindelseslang
- (7) Universalanslutning
- (8) Slangfäste
- (9) Kabelklämma
- (10) Filter
- (11) Regnvattenpump
- (12) Slangnippel
- (13) Anslutningskabel
- (14) Kapsel
- (15) Kula

## Tekniska data

Regnvattenpump	GardenPump18V-2000 (Pump Only)	
Produktnummer		<b>3 600 HC4 1..</b>
Matningskapacitet (Q)	l/h	1800
Matningshöjd (H)	m	17,5
 1.8m maximalt neddopningsdjup	m	1,8
 35°C max maximal vattentemperatur	°C	35
Nominell spänning	V	18
Vattenskyddsgrad		IPX8
Vikt enligt EPTA-Procedure 01:2014	kg	0,8
Serienummer		se dataskylten på produkten

## Montering

### Fastsättning av vägg-/fatfäste (se bild B)

Fäst väggfästet (3) bredvid vattentunnan. Beakta att avståndet till vattentunnan är begränsat på grund av anslutningskabelns längd.

Avståndet till tunnans adderad till tunnans höjd får inte överskrida anslutningskabelns längd.

Använd styrhålen vid väggmontage till att markera skruvarnas position på väggen.

Om väggmontage inte är möjligt kan det medföljande fatfästet (1) fästas direkt på tunnans kant.

**ANMÄRKNING:** Vid hög temperatur frånkopplad termostaten manöverenheten. Manöverenhetens fäste bör därför ovillkorligen placeras på en skuggig plats.

### Insättning av manöverenhet (se bild J)

Tag vid väggfäste ut säkringsskruven (2) ur fästet, häng manöverenheten upp till i väggfästet och fäst den nedtill med säkringsskruven (2).

Vid fatfäste hakar du fast manöverenheten på fästet.

### Ställ fast behövlig längd för kabeln och förbindelseslangen (se bild C)

Anmärkning: Placera pumpen ca. 50 mm över vattentankens botten, utanför avlagringar som kunde skada pumpen.

Mät vattentunnans höjd H och diameter D samt avståndet från manöverenhetens montageplats E.

Kabelns längd L<sub>1</sub> kalkylerar du enligt följande:  
H + D + E - 250 mm

Förbindelseslangens längd L<sub>2</sub> kalkylerar du enligt följande:  
H - 130 mm

### Rulla upp kabeln och kapa förbindelseslangen (se bild D)

Linda överloppskabeln kring pumpen (11) och fäst den med befintlig kabelklämma (9).

Lossa slangventilatorn (5) och förbindelseslangen från fästet på slangdragningen (4).

Kapa förbindelseslangen till måttet L<sub>2</sub> och montera anslutningen till slangventilatorn (5) tillbaka på den resterande förbindelseslangen.

Ställ slangventilatorn (5) med förbindelseslangen på slangdragningens (4) fäste.

Du kan också avstå från kapning av förbindelseslangen och låta förbindelseslangen skjuta fram. Observera dock att slangventilatorn fungerar endast när den monterats på avsedd plats på slangdragningen.

### Anslut förbindelseslangen och kabeln (se bild E och K)

Rikta den 2-poliga stickkontakten nedtill på manöverenheten längs skåran och tryck in stickkontakten i anslutningen tills den sitter stadigt.

Vrid kapselmuttern på anslutningen över stickkontakten för att säkert förhindra vatten att tränga in.

Stick förbindelseslangens (6) universalanslutningsstycke (7) på pumpens slanganslutning (12).

### Placera pumpen i regnvattentunnan och anslut trädgårdsslangen (se bild F)

Låt på den på förbindelseslangen monterade pumpen glida in i vattnet.

Pumpen är försedd med avluftning, för att underlätta insänkningen. En ventil stänger avluftningen då pumpen är i drift. Ventilen orsakar ljud om pumpen skakas.

Häng upp slangdragningen på regnvattentunnans kant och kontrollera att pumpen är i avsedd position.

Fäst en trädgårdsslang med en gängse slangkoppling till den med slangventilator försedda anslutningen (5).

**Anmärkning:** Använd inte en slangkoppling försedd med "Autostopp", den kan reducera flödet.



## Användning med sluten regnvattentunna

Pumpen kan också användas med slutna vattentunnor. Använd beroende av utförandet uppe på tunnan befintliga ingångsställen för kabel och slang. I vissa fall måste öppningarna skäras ut. Kontrollera att inga skarpa kanter förekommer.

## Insättning av batteri (se bild L)

Öppna manöverenheten genom att svänga låsbygeln uppåt och vända manöverenhetens lock ned. Skjut uppifrån in batteriet till ingrepp i manöverenheten.

Stäng locket och sväng låsbygeln nedåt. Pumpen kan nu startas, då manöverenheten är låst med låsbygeln.

## Ditsättningens avslutning (se bild M)

Kontrollera att vattentunnan alltid är sluten med ett lock eller dylikt, så inte barn eller djur kan falla in i den.

## Användning

När vatten inte mera kan matas, kopplar ett torrkorningsskydd automatiskt från pumpen.

## In-/frånkoppling (se bild N)

För **inkoppling** av pumpen tryck på strömställaren Till/Från. Laddningsindikatorn tänds.

Laddningsindikatorn indikerar batteriets laddningstillstånd:

LED	Laddningstillstånd
Lyser grön	> 50 %
Lyser gul	50 % - 20 %
Lyser röd	< 20 %
Rött blinkljus	Urladdat, ta ut batteriet och ladda det

**Anmärkning:** En lysande störningsindikering hänför till en störning i redskapet, se avsnittet "Fel – orsaker och åtgärder".

För **frånkoppling** av pumpen, tryck på nytt på strömställaren .

## Timerfunktion (se bild O)

Aktivera timerfunktionen genom att vid **inkopplad** pump trycka på inställningsknappen .

En tryckning motsvarar 5 min drifttid. Varje följande tryckning höjer pumpens drifttid med 5 min upp till maximalt 15 min.

Den valda drifttiden visas med motsvarande LED .

Efter utgång av vald tid kopplas pumpen automatiskt från.

Koppla från timerfunktionen genom att trycka på inställningsknappen så många gånger att displayen slocknar.

## Ta bort batteriet (se bild P)

Öppna manöverenheten genom att svänga låsbygeln uppåt och vända manöverenhetens lock ned. Tryck på upplåsningsknappen och dra batteriet uppåt ur manöverenheten. **Bruka inte våld.**

Stäng locket för att förhindra att fukt tränger in.

## Rengör filtret (se bild Q)

Pumpen (**11**) är försedd med ett filter (**10**), för undvikande av skador beroende av föroreningar. Granska och rengör filtret regelbundet.

Dra bort filtret nedåt. Rengör filtret under rinnande vatten och sätt sen filtret tillbaka i pumpen.

## Rengör slangventilatorn (se bild I)

Avlägsna kapseln (**14**) och kulan (**15**) om slangventilatorn (**5**) är förstoppad. Rengör slangventilatorn (**5**) under flytande vatten. Ställ kulan (**15**) tillbaka och montera kapseln (**14**).

## Fel – Orsaker och åtgärder

### Regnvattenpump



Symptom	Möjlig orsak	Åtgärd
Störningsindikeringen blinkar rött	Batteriet för kallt/hett	Låt batteriet värmas/kallna
Störningsindikeringen blinkar gult	Torrdriftskyddet aktiverats	Koppla från redskapet och placera pumpen så, att den är helt försänkt i vattnet
Pumpen startar inte	Manöverenheten inte helt stängt	Stäng manöverenhetens lock och vänd låsbygeln ända ned
	Batteriet inte (rätt) insatt	Placera batteriet rätt
	Kabeln är inte (rätt) ansluten	Stick stickkontakten helt in i hylsdonet och säkra med kapselmuttern

Symptom	Möjlig orsak	Åtgärd
	Batteriet är urladdat	Ladda upp batteriet
	Pumpen/vattnet frusit	Ta ut pumpen och vänta tills all is smultit
Pumpen går, men begränsat eller arbetstrycket/trycket är ojämnt	Filtret tilltäppt	Ta ut filtret och rengör det
	För litet vatten	Kontrollera vattennivån och säkerställ att pumpen är helt försänt
	Luft i pumpen eller i slangen	Avlägsna munstycket från slangen och låt pumpen gå med bara slangen ansluten tills vattnet flyter jämnt
	Slangkoppling med Autostopp monterad	Byt ut slangkopplingen till en utan Autostopp
	Slangen igensatt	Granska att slangen inte har förstoppningar eller knäckningar
Vatten rinner ut efter det pumpen stannats	Anslutningen med slangventilator är inte monterad	Montera medföljande anslutning med slangventilator
	Anslutningen med slangventilator inte monterad på rätt ställe	Placera anslutningen med slangventilator så att den står högre än vattennivån i regntanken
	Slangventilatorn igensatt	Rengör slangventilatorn
Vatten rinner ut genom anslutningen med slangventilator	Kulan för anslutningen med slangventilator fattas	Öppna täckkåpan, sätt in kulan från medföljande reservpaket, stäng täckkåpan

## Underhåll och service

### Underhåll, rengöring och lagring

#### Service

**Anmärkning:** Regelbundna underhållsåtgärder garanterar en lång och tillförlitlig brukstid.

- Reparationer får utföras endast av auktoriserade Bosch serviceverkstäder.

Kontrollera att skyddskåporna och skyddsutrustningen är oskadade och korrekt monterade. Före driftstart ska nödvändiga underhållsåtgärder och reparationer utföras.

Kontrollera elredskapet regelbundet avseende defekter som t. ex. lös infästning eller skadade komponenter.

#### Lagring på vintern (se bild H)

Koppla från pumpen och ta ut batteriet. Dra ut pumpen med förbindelseslangen från vattentanken. Skilj anslutningskabeln från manöverenheten och förbindelseslangen från pumpen.

Töm ut vattnet från pumpen.

Rengör pumpen på utsidan med en mjuk borste och en trasa. Använd varken lösningsmedel eller polermedel. Avlägsna alla föroreningar och rengör speciellt filtret.

Linda kabeln kring pumpen och fäst den med kabelklämmorna. Lösgör manöverenheten från vägg-/tunnfästet.

Lagra redskapet på ett frostfritt ställe.

Kontrollera att kablar under lagring inte kommer i kläm. Knäck inte förbindelseslangen.

### Kundtjänst och applikationsrådgivning

Kundservicen ger svar på frågor beträffande reparation och underhåll av produkter och reservdelar. Explosionsritningar och informationer om reservdelar hittar du också under:

**www.bosch-pt.com**

Boschs applikationsrådgivnings-team hjälper dig gärna med frågor om våra produkter och tillbehören till dem.

Ange alltid vid förfrågningar och reservdelsbeställningar det 10-siffriga produktnumret som finns på produktens typskylt.

#### Svenska

Bosch Service Center  
Telegrafvej 3  
2750 Ballerup  
Danmark  
Tel.: (08) 7501820 (inom Sverige)  
Fax: (011) 187691

#### Du hittar fler kontaktpgifter till service här:

[www.bosch-pt.com/serviceaddresses](http://www.bosch-pt.com/serviceaddresses)

### Transport

De litiumjonbatterier som ingår är underkastade kraven för farligt gods. Användaren kan utan ytterligare förpliktelser transportera batterierna på allmän väg.

Vid transport genom tredje person (t.ex. flygfrakt eller spedition) ska speciella villkor för förpackning och märkning beaktas. I detta fall en expert för farligt gods konsulteras vid förberedelse av transport.

Batterier får försändas endast om höljert är oskadat. Tejpa öppna kontakter och förpacka batteriet så att det inte kan röras i förpackningen. Beakta även tillämpliga nationella föreskrifter.

**Avfallshandtering**

Produkter, batterier, tilbehør og forpackning ska omhåndertast på miljøvennlig måte for återvinning.



Släng inte produkter eller batterierna i hushållsavfallet!

**Endast för EU-länder:**

Enligt europeiska direktivet 2012/19/EG måste obrukbara produkter och enligt europeiska direktivet 2006/66/EG felaktiga eller förbrukade batterier separat omhåndertast och på miljøvennlig måte lämna in för återvinning.

**Sekundär-/primärbatterier:****Li-jon:**

Beakta anvisningarna i avsnittet Transport (se „Transport“, Sidan 58).

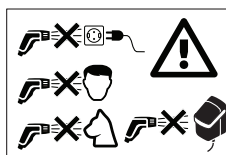

Rett aldri vannstrålen mot ansiktet hos mennesker og dyr, selve redskapet eller elektriske deler.

**Drift**

- ▶ Personen som betjener produktet må kun gjøre dette på korrekt måte. Ta hensyn til de lokale forholdene. Ta bevisst hensyn til andre personer under arbeidet, særskilt barn.
- ▶ Tillat aldri barn, personer med innskrenkede fysiske, sensoriske eller mentale evner eller manglende erfaring og/eller manglende kunnskap og/eller personer, som ikke er fortrolig med disse anvisningene, å bruke produktet. Nasjonale forskrifter innskrenker eventuelt alderen på brukeren.
- ▶ Barn må passes på for å sikre at de ikke leker med redskapet.
- ▶ Det må ikke benyttes løsemiddelholdige væsker, ufortynnet syre, aceton eller løsemidler inklusive bensin, malingstynner og fyringsolje, for deres sprøytetåke er sterkt antenneleg, eksplosiv og giftig.
- ▶ Asbestholdige materialer og materialer som inneholder helsefarlige stoffer må ikke sprøytes av.
- ▶ Ikke bruk produktet med saltvann.

**Norsk****Sikkerhetsinformasjon**

- ▶ **ADVARSEL! Les alle sikkerhetsinformasjoner og instruksjer.** Feil ved overholdelsen av sikkerhetsinformasjonene og instruksene kan forårsake elektrisk støt, brann og/eller alvorlige skader.

**Forklaring av symbolene på hageredskapet**

Generell fareinformasjon.



Les gjennom denne driftsinstruksen.



Bruk ikke ladeapparatet hvis strømledningen er skadet.



Bruk ladeapparatet kun i tørre rom.



Ladeapparatet er utstyrt med en sikkerhetstransformator.

- ▶ Pumpen må ikke brukes på steder hvor personer er i vannet.
- ▶ Ikke bruk produktet når vanntemperaturen overskrider 35 °C.
- ▶ Ved smørestoffer, som lekker ut, kan det komme til lett forurensning av vannet.
- ▶ Når du vanner hagen, må du passe på at du er stø på foten, spesielt på ujevne eller våte overflater.
- ▶ Pass på at regnvannstønnen alltid er lukket med et lokk eller lignende, slik at ikke barn eller dyr kan falle ned i den.
- ▶ Stikk ikke noe inn i pumpehjulet mens pumpen er i drift.

## Bruk

- ▶ Før bruk må maskinen og tilbehøret kontrolleres med hensyn til feilfri tilstand og driftssikkerhet. Hvis tilstanden ikke er feilfri må maskinen ikke brukes.
- ▶ **Ikke utfør endringer på redskapet.** Ikke tillatte endringer kan innskrenke sikkerheten til redskapet, føre til mer støy og vibrasjoner og dårlig ytelse.
- ▶ Fest betjeningsenheten alltid fast på en vegg- eller tønneholder. Forsiktig ved boring av hull.
- ▶ Dypp aldri betjeningsenheten ned i vann.
- ▶ Pumpen fungerer bare når lokket til betjeningsenheten er lukket og låsebøylen er fast i nedre posisjon.

- ▶ Plasser betjeningsenheten i skyggen. Av sikkerhetsgrunner er betjeningsenheten utstyrt med en termobryter. Hvis det blir for varmt, kobler den ut.
- ▶ Ikke bruk tilkoblingsledningen for å bære pumpen, henge den opp eller trekke ut støpselet. Beskytt tilkoblingsledningen mot varme, olje og skarpe kanter.
- ▶ Mange dyseinnstillinger kan la gjenstander sprette tilbake. Bruk egnet personlig verneutstyr f.eks. vernebriller.
- ▶ Bruk produktet aldri uten filter, med skittent eller med skadet filter.
- ▶ Ikke bruk tilkoblingen med vakuumentil på annen måte, f.eks. på en vanntilkobling med høyere trykk.
- ▶ Hold dekselet til betjeningsenheten alltid lukket.

## Lagring

- ▶ **Fjern pumpen fra regnvannstønnen ved frostfare om høsten og vinteren.**
- ▶ Tøm alltid vannet fra pumpen før du lagrer den.
- ▶ Lagre pumpen og betjeningsenheten i frostfrie omgivelser.
- ▶ Ta alltid ut batteriet når du lagrer redskapet inne i en bygning.

## Vedlikehold, tilbehør, reservedeler

- ▶ Ta alltid ut batteriet før vedlikeholdsarbeider.



- Det må kun brukes tilbehør og reservedeler som er godkjent av produsenten. Original-tilbehør og original-reservedeler sikrer en feilfri drift av maskinen.
- Reparasjoner må kun utføres av autoriserte Bosch-serviceverksteder.



## Symboler

Nedenstående symboler er viktige for lesing og forståelse av driftsinstruksen. Legg merke til symbolene og deres betydning. En riktig tolkning av symbolene hjelper deg med å bruke produktet på en bedre og sikrere måte.

Symbol	Betydning
	Bevegelsesretning
	Reaksjonsretning
	Innkobling
	Utkobling
	Tillatt aksjon
	Dette er forbudt
CLICK!	Hørbar støy
	Vekt
	maksimal nedsenkningsdybde

## Tekniske data

Regnvannspumpe	GardenPump18V-2000 (Pump Only)	
Produktnummer		<b>3 600 HC4 1..</b>
Transportkapasitet (Q)	l/h	1800
Løftehøyde (H)	m	17,5
 maksimal nedsenkningsdybde	m	1,8
 maksimal vanntemperatur	°C	35
Nominell spenning	V	18
Vannbeskyttelsesgrad		IPX8
Vekt tilsvarende EPTA-Procedure 01:2014	kg	0,8

Symbol	Betydning
	maksimal vanntemperatur
	Tilbehør

## Formålmessig bruk

Produktet er bestemt for bruk i private hager, for vanning av blomsterbed, gressplener og grønnsaksbed som pumper regnvann ut fra en vanntønne. Likeledes kan produktet også brukes for lette rengjøringsoppgaver.

Bruk produktet bare sammen med betjeningsenheten som leveres med det fullstendige GardenPump18V-2000 settet. Ikke bruk produktet i svømmebasseng eller over 2000 m.o.h.

## Illustrerte komponenter (se bilde A)

Nummereringen av de illustrerte komponentene gjelder for bildet av produktet på illustrasjonssidene.

- (1) Tønneholder
- (2) Sikringsskrue
- (3) Veggholder
- (4) Slangeføring
- (5) Tilkobling med vakuumentil
- (6) Forbindelsesslange
- (7) Universaltilkobling
- (8) Slangefeste
- (9) Kabelklemme
- (10) Filter
- (11) Regnvannspumpe
- (12) Slangekobling
- (13) Tilkoblingskabel
- (14) Hette
- (15) Kule

## Montering

### Feste vegg/tønneholder (se bilde B)

Fest veggholderen (3) ved siden av regnvannstønnen. Vær oppmerksom på at avstanden til regnvannstønnen er begrenset på grunn av lengden på tilkoblingskabelen.

Avstanden til tønne pluss tønnens høyde må ikke være større enn lengden på tilkoblingskabelen.

Bruk ved veggmonteringen styrehullene for å markere skruenes posisjon på veggen.

Hvis en veggmontering ikke er mulig, kan tønneholderen som leveres med (1) festes direkte på kanten på tønne.

**MERK:** Betjeningsenheten blir ved øket temperatur utstyrt med en termobryter. Holderen for betjeningsenheten skal derfor alltid monteres på en skygget plass.

### Innsetting av betjeningsenhet (se bilde J)

Ta ved bruk av veggholder sikringskruen (2) ut av holderen, heng inn betjeningsenheten oppe i veggholderen og fest denne nede med sikringskruen (2).

Hvis det brukes en tønneholder, klips betjeningsenheten på holderen.

### Bestemmelse av den nødvendige lengden på kabel og forbindelsesslange (se bilde C)

Merk: Plasser pumpen ca. 50 mm over bunnen i regnvannstønnen, utenfor bunnfallet som kunne skade pumpen.

Mål høyden H og diameteren D på regnvannstønnen samt avstanden til monteringsstedet til betjeningsenheten E.

Lengden  $L_1$  på kabelen beregnes på følgende måte:  
 $H + D + E - 250$  mm

Lengden  $L_2$  på forbindelsesslangen beregnes på følgende måte:  
 $H - 130$  mm

### Kveile opp kabel og kapp forbindelsesslangen (se bilde D)

Kveile opp den overskytende kabelen rundt pumpen (11) og fest den på kabelklemmen (9).

Løsne vakuumentilen (5) med forbindelsesslangen fra festet på slangeføringen (4).

Kutt forbindelsesslangen av på målet  $L_2$ , og monter tilkoblingen med vakuumentilen (5) igjen på den gjestående forbindelsesslangen.

Sett vakuumentilen (5) med forbindelsesslangen i festet på slangeføringen (4).

Du kan også avstå fra å avkorte forbindelsesslangen og la forbindelsesslangen stikke ut. Vær oppmerksom på at vakuumentilen bare fungerer når den er montert på det bestemte stedet.

### Tilkople forbindelsesslange og kabel (se bilder E og K)

Innrett det 2-polede støpselet nede på betjeningsenheten etter innsnittet og trykk støpselet inn i tilkoplingen til det sitter fast.

Drei kapselmutteren på tilkoplingen for å sikre støpselet og for å hindre at vann trenger inn.

Stikk universaltilkoblingen (7) til forbindelsesslangen (6) på slangetilkoblingen (12) på pumpen.

### Plasser pumpe i regnvannstønnen og tilkoble hageslangen (se bilde F)

La pumpen gli ned i vannet på den monterte forbindelsesslangen.

Pumpen er utstyrt med en vakuumentil for å gjøre nedsenkingen lettere. En ventil lukker avluftningen når pumpen er i drift. Ventilen forårsaker støy når pumpen ristes.

Heng slangeføringen på kanten av regnvannstønnen og kontroller at pumpen befinner seg i korrekt posisjon.

Fest hageslangen med en vanlig slangekobling på tilkoblingen med vakuumentilen (5).

**Merk:** Ikke bruk slangekobling med autostopp, da denne kan redusere gjennomstrømmingen.

### Bruk med lukket regnvannstønne

Pumpen kan også brukes med lukkede regnvannstønner. Bruk alt etter utførelse tilgangspunktene som finnes oppe på tønne for kabel og slange. I mange tilfeller må åpningene skjæres ut. Sikre at det ikke finnes skarpe kanter.

### Sette inn batteri (se bilde L)

For å åpne betjeningsenheten sving låsebøylen oppover og fell ned lokket til betjeningsenheten. Skyv batteriet ovenfra inn i betjeningsenheten til det går i lås.

Lukk dekslet og sving låsebøylen nedover. Pumpen kan bare startes når betjeningsenheten er låst med låsebøylen.

### Avslutning av monteringen (se bilde M)

Sikre at regnvannstønnen er lukket med et lokk eller lignende, slik at ikke barn eller dyr kan falle ned i den.

## Betjening

Hvis det ikke lenger kan transporteres vann, utkobler tørrkjøringsbeskyttelsen pumpen automatisk.

### Inn-/utkobling (se bilde N)

For **innkobling** av pumpen trykker du på på-/av-knappen. Ladeindikatoren lyser.

Ladeindikatoren viser ladetilstanden til batteriet:

LED	Ladetilstand
Lyser grønt	> 50 %
Lyser gult	50 % - 20 %
Lyser rødt	< 20 %
Blinker rødt	Utladet, ta ut batteri og lad opp

**Merk:** En lysende feilindikator viser en feil i redskapet, se avsnitt "Feil – årsaker og avhjelp".

For å **slå av** pumpen trykker du på på av/på-knappen på nytt.

### Timerfunksjon (se bilde O)

For å aktivere timerfunksjonen, trykk ved **innkoblet** pumpe på innstillingstasten .

Ved å trykke én gang er gangtiden 5 min. Med hvert ytterligere trykk øker pumpens gangtid med 5 min, til maksimalt 15 min.

Den valgte gangtiden blir vist i den tilsvarende LED .

Etter utløp av den fastlagte tiden utkobles pumpen automatisk.

For å koble ut timerfunksjonen, trykker du på innstillingstasten så ofte til indikatoren slukner.

### Ta ut batteri (se bilde P)

For å åpne betjeningsenheten sving låsebøylen oppover og fell ned dekselet. Trykk på løseknappen og trekk batteriet oppover ut av betjeningsenheten. **Ikke bruk makt.**

Lukk dekselet for å hindre at det trenger inn fuktighet.

### Rengjøre filter (se bilde G)

Pumpen (**11**) er utstyrt med et filter (**10**), for å unngå skade på grunn av forurensninger. Kontroller og rengjør filteret regelmessig.

Trekk filteret av nedover. Rengjør filteret under rennende vann og sett deretter filteret igjen på pumpen.

### Rengjøre vakuumentil (se bilde I)

Dersom vakuumentilen (**5**) er tilstoppet, fjern hetten (**14**) og kulen (**15**). Rengjør vakuumentilen (**5**) under rennende vann. Sett kulen (**15**) inn igjen og monter hetten (**14**).

## Feil – årsaker og avhjelp

### Regnvannpumpe



Symptomer	Mulig årsak	Avhjelp
Feilindikator blinker	For kaldt/for varmt batteri	Varm opp/avkjøl batteriet
Feilindikator blinker gult	Tørrkjøringsbeskyttelse aktivert	Slå av redskap og plasser pumpe slik at den er dyppet helt ned i vannet
Pumpe starter ikke	Betjeningsenhet ikke lukket helt	Lukk deksel til betjeningsenheten og fell låsebøylen helt ned
	Batteriet er ikke satt (riktig) inn	Sett batteriet korrekt inn
	Kabel ikke (riktig) tilkoblet	Sett pluggen helt inn i kontakten og sikre med kapselmutteren
	Utladet batteri	Lad opp batteriet
	Pumpe/vann frosset	Ta ut pumpe og vent til all isen er smeltet
Pumpe går, men innskrenket eller uregelmessig intet arbeidstrykk/trykk	Tettet filter	Ta ut filter og rengjør
	For lite vann	Kontroller vannnivå og sikre at pumpen er dyppet komplett ned
	Luft i pumpe eller slange	Fjern dyse på slangen og la pumpe bare kjøre med tilkoblet slange til vannet renner jevnt
	Slangekobling montert med autostopp	Skift ut slangekobling med en uten autostopp
Vann renner fortsatt etter utkobling av pumpen	Slange tilstoppet	Kontroller slange for tilstopninger og knekk
	Tilkobling med vakuumentil ikke montert	Monter medlevert tilkobling med vakuumentil
	Tilkobling med vakuumentil ikke montert på riktig sted	Plasser tilkobling med vakuumentil slik at den er over vannivået i regnvannstønnen
	Vakuumentil tilstoppet	Rengjør vakuumentilen

Symptomer	Mulig årsak	Avhjelp
Vann renner ut av tilkoplingen med vakuumentil	Kule for tilkopling med vakuumentil mangler	Åpne deksel, sett inn kule fra den medleverte reservepakken, lukk deksel

## Service og vedlikehold

### Vedlikehold, rengjøring, lagring

#### Vedlikehold

**Merk:** Utfør følgende vedlikeholdsarbeid med jevne mellomrom, slik at du oppnår en pålitelig og lang bruk av maskinen.

- Reparasjoner må kun utføres av autoriserte Bosch-serviceverksteder.

Sjekk at deksler og beskyttelsesinnretninger ikke er skadet og er plassert riktig. Utfør eventuelle nødvendige vedlikeholds- eller reparasjonsarbeider før bruk.

Sjekk med jevne mellomrom om det er feil på maskinen, slik som løst feste og slitte eller skadede deler.

#### Lagring om vinteren (se bilde H)

Slå pumpen av og ta ut batteriet. Trekk pumpen med forbindelsesslangen ut av regnvannstønnen. Koble tilkoblingskabelen fra betjeningsenheten og forbindelsesslangen fra pumpen.

Tøm vannet fra pumpen.

Rengjør pumpen utvendig med en myk børste og en klut. Det må ikke brukes løsemidler og polermidler. Fjern all smuss, rengjør spesielt filteret.

Kveile kabelen rundt pumpeenheten og fest den på kabelklemmene. Ta betjeningsenheten av fra vegg-/tønneholderen.

Lagre maskinen i frostfrie omgivelser.

Sikre at ledningen ikke klemmes fast når den lagres. Ikke knekk forbindelsesslangen.

### Kundeservice og kundeveiledning

Kundeservice hjelper deg ved spørsmål om reparasjon og vedlikehold av produktet ditt og reservedelene. Du finner også sprengskisser og informasjon om reservedeler på [www.bosch-pt.com](http://www.bosch-pt.com)

Boschs kundeveilederteam hjelper deg gjerne hvis du har spørsmål om våre produkter og tilbehør.

Ved alle forespørsler og reservedelsbestillinger må du oppgi det 10-sifrede produktnummeret som er angitt på produktets typeskilt.

#### Norsk

Robert Bosch AS  
Postboks 350  
1402 Ski  
Tel.: 64 87 89 50  
Faks: 64 87 89 55

#### Du finner adresser til andre verksteder på:

[www.bosch-pt.com/serviceaddresses](http://www.bosch-pt.com/serviceaddresses)

### Transport

Li-ion-batteriene i verktøyet underligger kravene for farlig gods. Batteriene kan transporteres på veier av brukeren uten ytterligere krav.

Ved forsendelse gjennom tredje personer (f.eks.: lufttransport eller spedisjon) må det oppfylles spesielle krav til emballasje og merking. Du må konsultere en ekspert for farlig gods ved forberedelse av forsendelsen.

Send batterier kun hvis huset ikke er skadet. Lim igjen de åpne kontaktene og pakk batteriet slik at det ikke beveger seg i emballasjen. Ta også hensyn til videreførende nasjonale forskrifter.

### Deponering



Produkter, batterier, tilbehør og emballasje må leveres inn til miljøvennlig gjenvinning.



Produkter og batterier må ikke kastes som vanlig husholdningsavfall!

### Bare for land i EU:

Iht. det europeiske direktivet 2012/19/EU om gamle redskap og iht. det europeiske direktivet 2006/66/EF må defekte eller oppbrukte batterier/oppladbare batterier samles inn adskilt og leveres inn til en miljøvennlig resirkulering.

### (Oppladbare) batterier:

#### Li-ion:

Se informasjonen i avsnittet Transport (se „Transport“, Side 64).

## Suomi

### Turvallisuusohjeita

- **VAROITUS! Lue kaikki turva- ja käyttöohjeet.** Turvallisuusohjeiden ja käyttöohjeiden noudattamisen laiminlyönti saattaa johtaa sähköiskuun, tulipaloon ja/tai vakavaan loukkaantumiseen.



## Puutarhalaitteessa olevien tunnuskuvien selitykset



Yleiset varoitusohjeet.



Lue käyttöohje huolellisesti.



Älä käytä latauslaitetta, jos verkkojohto on vaurioitunut.



Käytä latauslaitetta ainoastaan kuivassa tilassa.



Latauslaite on varustettu varmuusmuuntajalla.

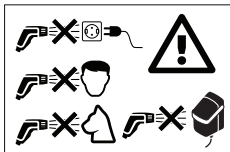

Älä koskaan suuntaa vesisuihkua ihmisten tai eläinten päähän, itse laitteeseen tai

sähköosiin.

## Käyttöohjeet

- ▶ Tuotetta käyttävä henkilö saa käyttää sitä ainoastaan ohjeiden mukaan. Paikallisia olosuhteita tulee ottaa huomioon. Työskentelyn aikana on aktiivisesti varottava muita henkilöitä, etenkin lapsia.
- ▶ Älä koskaan anna lasten, henkilöiden, joilla on rajalliset fyysiset, aistilliset tai henkiset kyvyt tahi puuttuva kokemus ja/tai puuttuva tieto ja/tai eivät tunne näitä ohjeita käyttää laitetta. Kansalliset säännökset saattavat rajata käyttäjän iän.
- ▶ Lapsia tulee valvoa ja varmistaa, että he eivät leiki laitteella.

- ▶ Liotinpitaisia nesteitä, laimentamattomia happoja, asetonia tai liuottimia, bensiini, maalinohenne ja lämmitysöljy mukaan luettuina ei saa imeä, koska niiden ruiskutussumu on helposti syttyvä, räjähdysaltis ja myrkyllinen.
- ▶ Asbestipitaisia ja muita aineita, jotka sisältävät terveydelle haitallisia osia ei saa suihkuttaa.
- ▶ Älä käytä tuotetta suolaveden kanssa.
- ▶ Pumppua ei saa käyttää paikoissa, joissa on henkilöitä vedessä.
- ▶ Älä käytä laitetta, jos veden lämpötila ylittää 35 °C.
- ▶ Purkautuva voiteluaine saattaa jotta veden kevyeen likaantumiseen.
- ▶ Kävele etenkin epätasaisilla tai kosteilla pinnoilla varovasti puutarhan kastelun aikana.
- ▶ Varmista, että sadevesitynnyri on aina suljettuna kannella tai vastavalla, jotta lapset tai eläimet eivät pääse putoamaan siihen.
- ▶ Älä työnnä mitään pumpun siipipyörään pumpun ollessa käynnissä.

## Käyttö

- ▶ Laitteen ja sen lisätarvikkeiden asianmukainen kunto ja käyttöturvallisuus tulee tarkistaa ennen käyttöä. Ellei kunto ole moitteeton, ei laitetta saa käyttää.
- ▶ **Älä tee mitään muutoksia laitteeseen.** Luvattomat muutokset voivat vaikuttaa laitteesi turvallisuuteen ja

johtaa voimakkaampaan meluun ja värinään sekä huonoon tehoon.

- ▶ Kiinnitä aina käyttöyksikkö tukevasti seinä- tai tynnyrikiinnikkeeseen. Ole varovainen kun poraat reikiä.
- ▶ Älä koskaan upota käyttöyksikköä veteen.
- ▶ Pumppu toimii ainoastaan käyttöyksikön kannen ollessa suljettuna ja sulkusangan ollessa kiinni ala-asennossa.
- ▶ Sijoita käyttöyksikkö varjoon. Käyttöyksikkö on varmuuden vuoksi varustettu lämpölaukaisimella. Jos se ylikuumenee, se kytkeytyy pois päältä.
- ▶ Älä käytä liitäntäjohtoa pumpun kantamiseen, kannattamiseen tai ripustamiseen. Suojaa liitäntäjohto kuumuudelta, öljyltä ja teräviltä reunoilta.
- ▶ Jotkin suutinasetukset saattavat aiheuttaa esineiden ponnahtamista takaisin. Käytä sopivaa henkilökohtaista suojavarustusta, esim. suojalaseja.
- ▶ Älä koskaan käytä painepesuria ilman suodatinta tai likaisella tai vaurioituneella suodattimella.
- ▶ Älä käytä letkuntuuletuksella varustettua liitäntää muualla, esim. vesiliitäntässä, jossa on korkeampi paine.
- ▶ Pidä käyttöyksikön kansi aina suljettuna.

## Varastointi





- ▶ **Poista pumppu vesitynnyristä hallanvaaran aikana syksyllä ja talvella.**
- ▶ Tyhjennä vesi pumpusta aina ennen varastointia.
- ▶ Varastoi pumppu ja käyttöyksikkö jäätymättömässä tilassa.
- ▶ Poista akku aina, jos laite varastoidaan sisätiloissa.



## Huolto, lisätarvikkeet, varaosat

- ▶ Poista aina akku ennen huoltotöitä.
- ▶ Vain lisävarusteita ja varaosia, joita valmistaja on hyväksynyt saadaan käyttää. Alkuperäiset lisätarvikkeet ja alkuperäiset varaosat takaavat laitteen moitteettoman käytön.
- ▶ Vain Bosch-sopimushuollot saavat kunnostaa laitetta.

## Tunnusmerkit

Seuraavat tunnusmerkit ovat tärkeitä käyttöohjeen lukemisessa ja ymmärtämisessä. Paina mieleesi tunnusmerkit ja niiden merkitys. Kun tunnusmerkit muistetaan tulkita oikein, se tehostaa laitteen parempaa ja turvallisempaa käyttöä.

Tunnusmerkki	Merkitys
	Liikesuunta
	Reaktiosuunta
	Käynnistyminen
	Poiskytkentä
	Sallittu käsittely
	Kielletty menettely
CLICK!	Kuuluva ääni
	Paino

Tunnusmerkki	Merkitys
	suurin sallittu upotussyvyys
	Veden maks. lämpötila
	Lisätarvikkeet

## Määräystenmukainen käyttö

Tuote on tarkoitettu talouskäyttöön sadeveden pumppaamiseen vesitynnyristä kukkapenkkin, nurmikon ja vihannespenkkien kasteluun. Tuotetta voidaan myös käyttää kevyisiin puhdistustehtäviin.

Käytä tuotetta vain käyttöyksikön kanssa joka toimitettiin täydellisen GardenPump18V-2000 Set-sarjan kanssa.



Älä käytä tuotetta uima-altaassa tai yli 2000 m korkeudessa merenpinnasta.

## Kuvissa olevat osat (katso kuva A)

Kuvassa olevien osien numerointi viittaa grafiikkasivuissa olevaan tuotteen kuvaan.

- (1) Tynnyripidike
- (2) Varmistusruuvi
- (3) Seinäpidike
- (4) Letkunohjain
- (5) Letkuntuuletuksella varustettu liitäntä
- (6) Liitäntäletku
- (7) Yleisliitäntä
- (8) Letkunkiinnike
- (9) Kaapelipinne
- (10) Suodatin
- (11) Sadevesipumppu
- (12) Letkuliitin
- (13) Liitäntäjohto
- (14) Kansi
- (15) Kuula

## Tekniset tiedot

Sadevesipumppu	GardenPump18V-2000 (Pump Only)	
Tuotenumero		<b>3 600 HC4 1..</b>
Syöttömäärä (Q)	l/h	1800
Syöttökorkeus (H)	m	17,5
 suurin sallittu upotussyvyys	m	1,8
 Veden maks. lämpötila	°C	35
Nimellisjännite	V	18
Veden suoja-aste		IPX8
Paino EPTA-Procedure 01:2014 mukaan	kg	0,8
Sarjanumero		katso laitteen tyyppikilvestä

## Asennus

### Kiinnitä seinä-/tynnyrikiinnike (katso kuva B)

Kiinnitä seinäkiinnike (3) vesitynnyrin viereen. Ota huomioon, että etäisyys vesitynnyriin on rajattu liitäntäkaapelin pituuden johdosta.

Etäisyys tynnyriin lisätyn tynnyrin korkeudella ei saa ylittää liitäntäjohtoon pituutta.

Käytä seinäasennuksessa ohjausreikiä merkitsemään ruuvien sijainnin seinässä.

Ellei seinäasennus ole mahdollinen, toimitukseen kuuluvan tynnyripidikkeen (1) voi kiinnittää suoraan tynnyrin reunaan.

**OHJE:** Lämpökytin kytkee käyttöyksikön pois päältä lämpötilan noustessa. Käyttöyksikön pidike täytyy tämän takia ehdottomasti sijoittaa varjoiseen paikkaan.

### Käyttöyksikön asennus (katso kuva J)

Jos asennat yksikön seinään, irrota lukkoruuvi (2) pidikkeestä, ripusta käyttöyksikkö seinäkiinnikkeen yläosaan ja kiinnitä se alhaalta lukkoruuvilla (2).

Jos kiinnität yksikön tynnyriin, nosta käyttöyksikkö pidikkeen hakaseen.

### Kaapelin ja yhdysletkun tarvittavan pituuden määrittely (katso kuva C)

Ohje: Sijoita pumppu n. 50 mm vesitynnyrin pohjatason yläpuolelle erilleen kerrostumista, jotka voisivat vahingoittaa pumppua.

Mittaa vesitynnyrin korkeus H ja halkaisija D sekä etäisyys käyttöyksikön asennuskohtaan E.

Kaapelin pituuden  $L_1$  lasket seuraavasti:  
 $H + D + E - 250$  mm

Yhdysletkun pituuden  $L_2$  lasket seuraavasti:  
 $H - 130$  mm

### Kaapelin kelaus ja yhdysletkun katkaisu (katso kuva D)

Kelaa ylimääräinen kaapeli pumpun (11) ympäri ja kiinnitä se olemassa olevaan johtopuristimeen (9).

Irrota letkuntuuletus (5) ja yhdysletku letkunohjaimessa (4) olevasta kiinnikkeestä.

Leikkaa yhdysletku mittaan  $L_2$  ja asenna letkuntuuletuksella varustettu liitäntä (5) takaisin yhdysletkun jäljelle jäävään osaan.

Aseta letkuntuuletus (5) ja yhdysletku letkunohjaimessa (4) olevaan kiinnikkeeseen.

Voit myös jättää yhdysletkun lyhentämättä ja antaa yhdysletkun ”pursua yli”. Ota kuitenkin huomioon, että letkuntuuletus toimii ainoastaan, jos se on asennettu suunniteltuun kohtaan letkunohjaimessa.

### Yhdysletkun ja kaapelin liitäntä (katso kuva E ja K)

Suuntaa 2-napainen pistoke käyttöyksikön alaosaan olevan loven suuntaan ja paina pistoke tiukasti liitäntään.

Kierrä kytkinmutteri liitäntään pistokkeen varmistamiseksi ja veden sisään tunkeutumisen estämiseksi.

Työnnä yhdysletkun (6) yleisliitäntä (7) pumpun letkunliittimeen (12).

### Pumpun asennus sadevesitynnynriin ja puutarhaletkun liitäntä (katso kuva F)

Anna yhdysletkuun asennetun pumpun liuku veteen.

Pumppu on varustettu ilmanpoistolla upotuksen helpottamiseksi. Venttiili sulkee ilmanpoiston pumpun ollessa käytössä. Venttiili aiheuttaa kohinaa pumppua ravistettaessa.

Ripusta letkunohjain sadevesitynnynriin reunaan ja varmista, että pumppu on tarkoitettuun asennossa.

Kiinnitä puutarhaletku yleisliittimellä letkunliittimellä varustettuun liitäntään (5).

**Ohje:** Älä käytä letkunliitäntä, jossa on automaattinen sulku, koska se saattaa pienentää virtausta.

### Käyttö suljetun sadevesitynnynriin kanssa

Pumppua voidaan myös käyttää suljettujen vesitynnynreiden kanssa. Käytä rakenteesta riippuen tynnynriin yläosassa olevia tuloaukkoja kaapelia ja letkua varten. Joissakin tapauksissa aukot on tehtävä leikkaamalla. Varmista, että aukoissa ei ole teräviä reunoja.

### Akun asennus (katso kuva L)

Avaa käyttöyksikkö kääntämällä sulkusanka ylös ja käyttöyksikön kansi alas. Työnnä akku ylhäältä päin käyttöyksikköön lukkiutumiseen asti.

Sulje kansi ja käännä sulkusanka alas. Pumpun voi käynnistää ainoastaan kun käyttöyksikkö on sulkusangalla lukittuna.

### Asennuksen viimeistely (katso kuva M)

Varmista, että sadevesitynnynri on peitetty esimerkiksi kannella, jotta lapset tai eläimet eivät pääse putoamaan siihen.

### Käyttö

Kun vettä ei enää voi syöttää, kuivakäyntisuoja kytkee automaattisesti pumpun pois päältä.

### Päälle- ja poiskytkentä (katso kuva N)

**Käynnistä** pumppu painamalla käynnistyspainiketta. Lataustilan näyttö palaa.

Lataustilan näyttö osoittaa akun lataustilan:

LED	Lataustila
Vihreä valo	> 50 %
Keltainen valo	50 % - 20 %
Punainen valo	< 20 %
Vilkkuva punainen valo	Purkautunut, poista ja lataa akku

**Ohje:** Jos häiriönäytössä palaa valo, laitteessa on häiriö. Katso kappale ”Viat – syyt ja korjaus”.

**Sammuta** pumppu painamalla käynnistyspainiketta uudelleen.

### Ajastintoininto (katso kuva O)

Paina pumpun ollessa **käynnissä** asetuspainiketta ajastintoininnon aktivoimiseksi.

Yhden painalluksen jälkeen käyntiaika on 5 min. Jokainen seuraava painallus lisää käyntiaikaa 5 minuuttia, suurimpaan 15 min käyttöaikaan asti.

Valittu käyntiaika osoitetaan vastaavalla LED:illä.

Pumppu kytkeytyy automaattisesti pois päältä annetun ajan kuluttua loppuun.

Kytke ajastintoininto pois päältä painamalla asetuspainiketta niin monta kertaa, että näyttö sammuu.

### Akun poisto (katso kuva P)

Avaa käyttöyksikkö kääntämällä sulkusanka ylös ja käyttöyksikön kansi alas. Paina vapautuspainiketta ja vedä akku ylöspäin ulos käyttöyksiköstä. **Noudata varovaisuutta, älä irrota akkua väkisin.**

Sulje kansi kosteuden tunkeutumisen estämiseksi.

### Suodattimen puhdistus (katso kuva G)

Likaantumisen aiheuttavien vaurioiden estämiseksi pumppu (11) on varustettu suodattimella (10). Tarkista ja puhdista suodatin säännöllisesti.

Vedä suodatin irti alaspäin. Puhdista suodatin juoksevassa vedessä ja asenna sitten suodatin takaisin pumppuun.

### Letkuntuuletuksen puhdistus (katso kuva I)

Poista kansi (14) ja kuula (15), jos letkuntuuletus (5) on tukossa. Puhdista letkuntuuletus (5) juoksevan veden alla.

Aseta kuula (15) takaisin ja asenna kansi (14).

## Viat – syyt ja korjaus

### Sadevesipumppu



Vian oire	Mahdolliset syyt	Korjaustoimenpide
Häiriönäyttö vilkkuu punaista valoa	Akku on liian kylmä/liian kuuma	Anna akun lämmetä/jäähtyä
Häiriönäyttö vilkkuu keltaista valoa	Kuivakäyntisuoja on aktivoitunut	Sammuta laite ja sijoita pumppu niin, että se on kokonaan veteen upotettuna
Pumppu ei käynnisty	Käyttöyksikköä ei ole suljettu kokonaan	Sulje käyttöyksikön kansi ja käännä sulkusanka kokonaan alas
	Akkua ei ole asennettu (oikein)	Asenna akku oikein
	Kaapelia ei ole liitetty (oikein)	Työnnä pistoke kokonaan rasiaan ja varmista kiinnitys kytkinmutterilla
	Akku on purkautunut	Lataa akku
	Pumppu/vesi on jäähtynyt	Poista pumppu ja odota, että kaikki jää on sulanut
Pumppu käy, mutta työpaine on pieni tai puuttuu/paine epätasainen	Suodatin on tukossa	Poista suodatin ja puhdista se
	Liian vähän vettä	Tarkista veden taso ja varmista, että pumppu on kokonaan upotettuna
	Ilmaa pumpussa tai letkussa	Poista suutin letkusta ja anna pumpun käydä liitettynä vain letkuun, kunnes vesi virtaa tasaisesti
	Automaattisella sululla varustettu letkunliitin asennettu	Vaihda letkunliitin liittimeen, jossa ei ole automaattista sulkua
	Letku tukossa	Tarkista ettei letkussa ole tukoksia tai taitteita
Vettä virtaa pumpun poiskytkemisen jälkeen	Letkuntuuletuksella varustettua liitäntää ei ole asennettu	Asenna toimitukseen kuuluva letkuntuuletuksella varustettu liitäntä
	Letkuntuuletuksella varustettua liitäntää ei ole asennettu oikeaan kohtaan	Asenna letkuntuuletuksella varustettu liitäntä niin, että se sijaitsee sadetyynyin vesitasan yläpuolella
	Letkuntuuletus tukossa	Puhdista letkuntuuletus
Vettä purkautuu letkuntuuletuksella varustetusta liitännästä	Letkuntuuletuksella varustetun liitännän kuula puuttuu	Avaa kansi, asenna kuula toimitukseen kuuluvasta varaosapaketista, sulje kansi

## Kunnossapito ja huolto

### Huolto, puhdistus ja varastointi

#### Huolto

**Ohje:** Suorita seuraavat huoltotoimenpiteet säännöllisesti, takaaksesi pitkän ja luotettavan käyttöajan.

► Vain Bosch-sopimushuollot saavat kunnostaa laitetta.

Tarkista, että suojuukset ja suojalaitteet ovat kunnossa ja oikein asennettu. Suorita mahdolliset huolto- ja korjaustyöt ennen käyttöä.

Tarkista säännöllisesti, ettei laitteessa ole ilmeisiä puutteita, kuten irtonainen liitos ja kuluneet tai vaurioituneet osat.

#### Talvivarastointi (katso kuva H)

Kytke pumppu pois päältä ja irrota akku. Vedä pumppu yhdysletkuineen vesitynyrystä. Irrota liitäntäjohto käyttöyksiköstä ja yhdysletku pumpusta.

Tyhjennä vesi pumpusta.

Puhdista pumppu ulkoa pehmeällä harjalla ja rievulla. Liuottimia tai kiillotusainetta ei saa käyttää. Poista kaikki lika, etenkin suodatin tulee puhdistaa.

Kelaa ylimääräinen kaapeli pumpun ympäri ja kiinnitä se johdtopuristimiin. Irrota käyttöyksikkö seinä-/tynnyrikiinnikkeestä.

Säilytä laite pakkaselta suojassa.

Varmista, että johto ei joudu puristukseen varastoinnin aikana. Älä taita yhdysletkua.

## Asiakaspalvelu ja käyttöneuvonta

Asiakaspalvelu vastaa tuotteesi korjausta ja huoltoa sekä varaosia koskeviin kysymyksiin. Räjätyskuvat ja varaosatieidot ovat myös verkko-osoitteessa: [www.bosch-pt.com](http://www.bosch-pt.com)  
Bosch-käyttöneuvontatiimi vastaa mielellään tuotteita ja tarvikkeita koskeviin kysymyksiin.

Ilmoita kaikissa kyselyissä ja varaosatilauksissa 10-numeroinen tuotenumero, joka on ilmoitettu tuotteen mallikilvessä.

### Suomi

Robert Bosch Oy  
Bosch-keskushuolto  
Pakkalantie 21 A  
01510 Vantaa  
Voitte tilata varaosat suoraan osoitteesta [www.bosch-pt.fi](http://www.bosch-pt.fi).  
Puh.: 0800 98044  
Faksi: 010 296 1838  
[www.bosch-pt.fi](http://www.bosch-pt.fi)

### Muut asiakaspalvelun yhteystiedot löydät kohdasta:

[www.bosch-pt.com/serviceaddresses](http://www.bosch-pt.com/serviceaddresses)

### Kuljetus

Toimitukseen kuuluvat litiumioniakut ovat vaarallisia aineita koskevien lakimääräysten alaisia. Käyttäjä saa kuljettaa akkuja liikenteessä ilman erikoistoimenpiteitä.

Jos lähetys tehdään kolmansien osapuolten kautta (esim.: lentorahtina tai huolintaliikkeen välityksellä), tällöin on huomioitava pakkausta ja merkintää koskevat erikoisvaatimukset. Lähetystä varten tuote täytyy pakata vaarallisten aineiden asiantuntijan neuvojen mukaan.

Lähetä vain sellaisia akkuja, joiden kotelo on vaurioitumaton. Suojaa navat teipillä ja pakkaa akku niin, ettei se pääse liikkumaan pakkauksessa. Huomioi myös mahdolliset tätä pidemmälle menevät maakohtaiset määräykset.

### Hävitys



Toimita tuotteet, akut, lisätarvikkeet ja pakkausmateriaali ympäristöystävälliseen jätteiden kierrätykseen.



Älä heitä tuotteita tai akkuja/paristoja talousjätteisiin!

### Koskee vain EU-maita:

Eurooppalaisen direktiivin 2012/19/EY mukaan käyttökelvottomat sähkötyökalut ja eurooppalaisen direktiivin 2006/66/EY mukaan vialliset tai loppuun käytetyt akut/paristot täytyy kerätä erikseen ja toimittaa ympäristöystävälliseen kierrätykseen.

### Akut/paristot:

#### Li-lon:

Noudata luvussa "Kuljetus" annettuja ohjeita (katso "Kuljetus", Sivü 70).

## Ελληνικά

### Υποδείξεις ασφαλείας

► **ΠΡΟΕΙΔΟΠΟΙΗΣΗ! Διαβάστε όλες τις υποδείξεις ασφαλείας και οδηγίες.** Αμέλειες κατά την τήρηση των υποδείξεων ασφαλείας και των οδηγιών μπορεί να προκαλέσουν ηλεκτροπληξία, κίνδυνο πυρκαγιάς ή/και σοβαρούς τραυματισμούς.

### Ερμηνεία των συμβόλων επάνω στο μηχάνημα



Υπόδειξη κινδύνου, γενικά.



Διαβάστε όλες τις οδηγίες χειρισμού.



Μη χρησιμοποιήσετε το φορτιστή αν έχει υποστεί ζημιά το ηλεκτρικό του καλώδιο.



Χρησιμοποιείτε το φορτιστή μόνο σε στεγνούς χώρους.



Ο φορτιστής είναι εξοπλισμένος με μετασχηματιστή ασφαλείας.

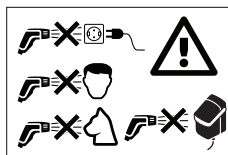

Μην κατευθύνετε ποτέ τη δέσμη του νερού επάνω σε ανθρώπους, σε ζώα, στην ίδια τη συσκευή ή σε ηλεκτρικά εξαρτήματα.

### Λειτουργία

► Ο χειρισμός του προϊόντος επιτρέπεται μόνο για την ενδεικνυόμενη χρήση. Πρέπει να

- λαμβάνονται υπόψη οι εκάστοτε τοπικές συνθήκες. Κατά την εργασία πρέπει να δίνετε ευσυνείδητα προσοχή σε τυχόν παρευρισκόμενα άτομα, ιδιαίτερα δε σε παιδιά.
- ▶ Μην επιτρέψετε ποτέ τη χρήση του προϊόντος σε παιδιά ή σε άτομα με περιορισμένες φυσικές, αισθητηριακές ή πνευματικές ικανότητες ή έλλειψη πείρας ή/και έλλειψη γνώσεων ή/και σε άτομα που δεν είναι εξοικειωμένα με τις παρούσες οδηγίες χρήσης. Η ηλικία του χειριστή περιορίζεται ενδεχομένως από σχετικές εθνικές διατάξεις.
  - ▶ Τα παιδιά πρέπει να επιτηρούνται. Έτσι θα είστε σίγουροι ότι δε θα παίξουν με το μηχάνημα.
  - ▶ Δεν επιτρέπεται η χρήση υγρών που περιέχουν διαλύτες, η χρήση αναραιωτών οξέων, ακετόνης ή άλλων διαλυτών, συμπεριλαμβανομένων της βενζίνης, των αραιωτικών χρωμάτων και του πετρελαίου θέρμανσης, επειδή το νέφος ψεκασμού των υλικών αυτών είναι εξαιρετικά εύφλεκτο, εκρηκτικό και δηλητηριώδες.
  - ▶ Δεν επιτρέπεται ο ψεκασμός υλικών που περιέχουν αμιάντο ή άλλων υλικών με επικίνδυνες για την υγεία ουσίες.
  - ▶ Μη χρησιμοποιήσετε το ηλεκτρικό εργαλείο σε αλμυρό νερό.
  - ▶ Η αντλία δεν πρέπει να χρησιμοποιηθεί σε μέρη, όπου βρίσκονται άτομα στο νερό.
  - ▶ Μην χρησιμοποιήσετε το μηχάνημα, όταν η θερμοκρασία του νερού ξεπερνά τους 35 °C.
  - ▶ Λόγω διαφυγής λιπαντικών ουσιών μπορεί να προκύψει ελαφρά μόλυνση του νερού.
  - ▶ Κατά το πότισμα του κήπου προσέχετε ώστε να πατάτε σταθερά ιδίως σε ανώμαλες ή υγρές επιφάνειες.
  - ▶ Προσέχετε ώστε το βαρέλι νερού να είναι πάντα κλειστό με καπάκι ή κάτι παρόμοιο, για να μην πέσουν μέσα παιδιά ή ζώα.
  - ▶ Μην βάζετε τίποτε μέσα στη φτερωτή, όσο η αντλία βρίσκεται σε λειτουργία.
- ### Χρήση
- ▶ Πριν χρησιμοποιήσετε τη συσκευή και τα εξαρτήματά της, πρέπει να βεβαιωθείτε ότι βρίσκονται σε άψογη κατάσταση καθώς και ότι η λειτουργία τους είναι ασφαλής. Δεν επιτρέπεται η χρήση τους σε περίπτωση που δεν βρίσκονται σε άψογη κατάσταση.
  - ▶ **Μην κάνετε μετατροπές στη συσκευή.** Οι αυθαίρετες μετατροπές μπορεί να επηρεάσουν αρνητικά την ασφάλεια της συσκευής, να προκαλέσουν αύξηση των θορύβων και κραδασμών και να μειώσουν την απόδοση.
  - ▶ Στερεώνετε πάντα τη μονάδα χειρισμού σε ένα υποστήριγμα στον

- τοίχο ή στο βαρέλι.  
Προσοχή κατά τη διάτρηση οπών.
- ▶ Μην βυθίζετε ποτέ τη μονάδα χειρισμού στο νερό.
  - ▶ Η αντλία λειτουργεί μόνο όσο το καπάκι της μονάδας χειρισμού είναι κλειστό και το κλείστρο βρίσκεται στην κάτω θέση.
  - ▶ Τοποθετείτε τη μονάδα χειρισμού στον ίσκιο. Για σιγουριά η μονάδα χειρισμού είναι εξοπλισμένη με θερμοστατικό διακόπτη. Σε περίπτωση υπερθέρμανσης, απενεργοποιείται.
  - ▶ Μην χρησιμοποιείτε το καλώδιο σύνδεσης για να μεταφέρετε την αντλία, να την κρεμάσετε ή να την τραβήξετε έξω. Προστατεύετε το ηλεκτρικό καλώδιο από θερμότητα, λάδια και κοφτερές ακμές.
  - ▶ Ορισμένες ρυθμίσεις του ακροφυσίου μπορεί να επιφέρουν αναπήδηση αντικειμένων. Φοράτε κατάλληλο προσωπικό προστατευτικό εξοπλισμό, π.χ. προστατευτικά γυαλιά.
  - ▶ Μην χρησιμοποιήσετε ποτέ το προϊόν χωρίς φίλτρο ή με λερωμένο ή χαλασμένο φίλτρο.
  - ▶ Μην χρησιμοποιείτε τη σύνδεση με αντισιφωνική διάταξη σωλήνα για άλλες χρήσεις, π.χ. σε παροχή νερού με υψηλότερη πίεση.
  - ▶ Κρατάτε πάντα κλειστό το καπάκι της μονάδας χειρισμού.

## Αποθήκευση

- ▶ **Το φθινόπωρο και το χειμώνα βγάζετε την αντλία από το βαρέλι νερού όταν υπάρχει κίνδυνος πάγου.**
- ▶ Πριν από την αποθήκευση αδειάζετε πάντα το νερό από την αντλία.
- ▶ Αποθηκεύετε την αντλία και τη μονάδα χειρισμού σε περιβάλλον χωρίς πάγο.
- ▶ Αφαιρείτε πάντα την μπαταρία όταν αποθηκεύετε τη συσκευή σε εσωτερικό χώρο.

## Συντήρηση, εξαρτήματα, ανταλλακτικά











- ▶ Πριν από κάθε εργασία συντήρησης, αφαιρείτε την μπαταρία.
- ▶ Επιτρέπεται μόνο η χρήση εξαρτημάτων και ανταλλακτικών που έχουν εγκριθεί από τον κατασκευαστή. Τα γνήσια εξαρτήματα και τα γνήσια ανταλλακτικά εξασφαλίζουν την ομαλή λειτουργία της συσκευής.
- ▶ Τυχόν επισκευές πρέπει να εκτελούνται μόνο από συνεργεία που είναι εξουσιοδοτημένα από την Bosch.

## Σύμβολα

Τα σύμβολα που ακολουθούν είναι σημαντικά για την ανάγνωση και την κατανόηση των οδηγιών χρήσης. Παρακαλούμε να αποτυπώσετε στο μυαλό σας τα σύμβολα και τη σημασία τους. Η σωστή ερμηνεία των συμβόλων συμβάλλει στον καλύτερο και ασφαλέστερο χειρισμό του εργαλείου με πεπιεσμένο αέρα.

Σύμβολο	Σημασία
	Κατεύθυνση κίνησης



Σύμβολο	Σημασία
	Κατεύθυνση αντίδρασης
	Θέση σε λειτουργία
	Θέση εκτός λειτουργίας
	Εγκεκριμένη ενέργεια
	Απαγορευμένη ενέργεια
	Ακουστικός θόρυβος
	Βάρος
	μέγιστο βάθος βύθισης
	μέγιστη θερμοκρασία νερού
	Προαιρετικά εξαρτήματα

## Χρήση σύμφωνα με τον προορισμό

Το προϊόν προορίζεται για οικιακή χρήση, για το πότισμα παρτεριών λουλουδιών και λαχανικών, ή επιφανειών γκαζόν, αντλώντας βρόχινο νερό από βαρέλι. Επίσης, το προϊόν μπορεί να χρησιμοποιηθεί για ελαφρές εργασίες καθαρισμού.

Χρησιμοποιείτε το προϊόν μόνο με τη μονάδα χειρισμού, η οποία παραδίδεται με ολόκληρο το σετ GardenPump18V-2000.



Μην χρησιμοποιήσετε το προϊόν σε πισίνα ή υψόμετρο που υπερβαίνει τα 2000 m από τη στάθμη της θάλασσας.

## Απεικονιζόμενα στοιχεία (βλέπε εικόνα A)

Η απαρίθμηση των απεικονιζόμενων στοιχείων αναφέρεται στην απεικόνιση της συσκευής στις εικονογραφημένες σελίδες.

- (1) Υποστήριγμα στο βαρέλι
- (2) Βίδα ασφαλείας
- (3) Υποστήριγμα στον τοίχο
- (4) Οδηγός σωλήνα
- (5) Σύνδεσμος με αντισιφωνική διάταξη σωλήνα
- (6) Ελαστικός συνδετικός σωλήνας
- (7) Σύνδεσμος γενικής χρήσης
- (8) Συγκρατητής σωλήνα
- (9) Σφιγκτήρας καλωδίου
- (10) Φίλτρο
- (11) Αντλία βρόχινου νερού
- (12) Σύνδεση σωλήνα
- (13) Καλώδιο τροφοδοσίας
- (14) Καπάκι
- (15) Μπίλια

## Τεχνικά χαρακτηριστικά

Αντλία βρόχινου νερού	GardenPump18V-2000 (Pump Only)	
Κωδικός αριθμός		<b>3 600 HC4 1..</b>
ικανότητα μεταφοράς (Q)	l/h	1800
μανομετρικό ύψος (H)	m	17,5
 μέγιστο βάθος βύθισης	m	1,8
 μέγιστη θερμοκρασία νερού	°C	35
Ονομαστική τάση	V	18
Βαθμός προστασίας των υδάτων		IPX8
Βάρος σύμφωνα με EPTA-Procedure 01:2014	kg	0,8
Αριθμός σειράς (Serial Number)	βλέπε την πινακίδα τύπου στη συσκευή	

## Συναρμολόγηση

### Στερέωση του υποστηρίγματος στον τοίχο ή στο βαρέλι (βλέπε εικόνα B)

Στερεώστε το υποστήριγμα στον τοίχο (3) δίπλα στο βαρέλι νερού. Λάβετε υπόψη ότι η απόσταση από το βαρέλι νερού περιορίζεται από το μήκος του καλωδίου σύνδεσης.

Η απόσταση από το βαρέλι συν το ύψος του βαρελιού δεν επιτρέπεται να είναι μεγαλύτερη από το μήκος του καλωδίου τροφοδοσίας.

Χρησιμοποιήστε κατά την τοποθέτηση στον τοίχο τις οπές οδήγησης για να σημαδέψετε τη θέση που θα τοποθετηθούν οι βίδες στον τοίχο.

Αν δεν υπάρχει δυνατότητα τοποθέτησης στον τοίχο, μπορεί το περιλαμβανόμενο στην παράδοση υποστήριγμα για το βαρέλι (1) να στερεωθεί απ' ευθείας στο χείλος του βαρελιού.

**ΥΠΟΔΕΙΞΗ:** Η μονάδα χειρισμού εξοπλίζεται σε περίπτωση αυξημένης θερμοκρασίας με θερμοστατικό διακόπτη. Γι' αυτό το υποστήριγμα για τη μονάδα χειρισμού πρέπει οπωσδήποτε να τοποθετηθεί σε σκιερό μέρος.

### Τοποθέτηση της μονάδας χειρισμού (βλέπε εικόνα J)

Σε περίπτωση υποστηρίγματος στον τοίχο, αφαιρέστε τη βίδα ασφαλείας (2) από το υποστήριγμα, κρεμάστε την μονάδα χειρισμού στο υποστήριγμα και στερεώστε το κάτω με τη βίδα ασφαλείας (2).

Σε περίπτωση υποστηρίγματος στο βαρέλι, στερεώστε τη μονάδα χειρισμού στο άγκιστρο συγκράτησης του υποστηρίγματος.

### Καθορισμός του απαραίτητου μήκους του καλωδίου και του ελαστικού συνδετικού σωλήνα (βλέπε εικόνα C)

Υπόδειξη: Τοποθετήστε την αντλία περ. 50 mm πάνω από τον πυθμένα του βαρελιού νερού, σε απόσταση από αποθέσεις που θα μπορούσαν να φθείρουν την αντλία.

Μετρήστε το ύψος H και τη διάμετρο D του βαρελιού νερού καθώς και την απόσταση του σημείου τοποθέτησης της μονάδας χειρισμού E.

Το μήκος  $L_1$  του καλωδίου υπολογίζεται ως εξής:

$$H + D + E - 250 \text{ mm}$$

Το μήκος  $L_2$  του συνδετικού σωλήνα υπολογίζεται ως εξής:

$$H - 130 \text{ mm}$$

### Τύλιγμα του καλωδίου και κοπή του συνδετικού σωλήνα στο κατάλληλο μήκος (βλέπε εικόνα D)

Τυλίξτε το περισσεύον καλώδιο γύρω από την αντλία (11) και στερεώστε το σε έναν υπάρχοντα σφιγκτήρα (9).

Λύστε την αντισιφωνική διάταξη (5) με τον ελαστικό συνδετικό σωλήνα από τον συγκρατητή στον οδηγό του σωλήνα (4).

Κόψτε τον συνδετικό σωλήνα στο μέτρο  $L_2$  και τοποθετήστε πάλι το σύνδεσμο με αντισιφωνική διάταξη (5) στον υπόλοιπο συνδετικό σωλήνα.

Τοποθετήστε την αντισιφωνική διάταξη (5) με τον συνδετικό σωλήνα στον συγκρατητή της οδήγησης του σωλήνα (4).

Μπορείτε και να παραλείψετε την περικοπή του συνδετικού σωλήνα και να τον αφήσετε να εξέχει. Προσέξτε όμως ότι η αντισιφωνική διάταξη του σωλήνα λειτουργεί μόνο εφόσον τοποθετηθεί στην προβλεπόμενη θέση στην οδήγηση του σωλήνα.

### Σύνδεση του συνδετικού σωλήνα και του καλωδίου (βλέπε εικόνες E και K)

Τοποθετήστε το διπολικό βύσμα στο κάτω μέρος της μονάδας χειρισμού σύμφωνα με την αυλάκωση και πιέστε το βύσμα μέχρι να τοποθετηθεί σταθερά στη σύνδεση.

Γυρίστε το περικόχλιο-ρακόρ στη σύνδεση για να ασφαλίσετε το βύσμα και να εμποδίσετε την είσοδο νερού.

Τοποθετήστε την σύνδεση γενικής χρήσης (7) του συνδετικού σωλήνα (6) πάνω στη σύνδεση σωλήνα (12) στην αντλία.

### Τοποθέτηση της αντλίας στο βαρέλι νερού και σύνδεση του λάστιχου ποτίσματος (βλέπε εικόνα F)

Αφήστε την αντλία να γλιστρήσει μέσα στο νερό με τον τοποθετημένο συνδετικό σωλήνα.

Η αντλία είναι εξοπλισμένη με οπή εξαέρωσης προς διευκόλυνση της βύθισης. Όταν η αντλία βρίσκεται σε λειτουργία, μια βαλβίδα κλείνει την οπή εξαέρωσης. Η βαλβίδα προκαλεί θορύβους κατά την ανακίνηση της αντλίας. Κρεμάστε την οδήγηση του σωλήνα στην άκρη του βαρελιού και βεβαιωθείτε ότι η αντλία βρίσκεται στην προβλεπόμενη θέση.

Στερεώστε ένα λάστιχο ποτίσματος με ένα σύνδεσμο του εμπορίου στον σύνδεσμο με αντισιφωνική διάταξη (5).

**Υπόδειξη:** Μη χρησιμοποιήσετε σύνδεσμο σωλήνα με αυτόματο stop, επειδή αυτό μπορεί να μειώσει την ροή.

### Χρήση με κλειστό βαρέλι βρόχινου νερού

Η αντλία μπορεί να χρησιμοποιηθεί επίσης και με κλειστό βαρέλι νερού. Ανάλογα με την έκδοση χρησιμοποιήστε τα υπάρχοντα σημεία πρόσβασης για το καλώδιο και το σωλήνα στο πάνω μέρος του βαρελιού. Σε μερικές περιπτώσεις πρέπει να κοπούν ανοίγματα. Βεβαιωθείτε ότι δεν υπάρχουν κοφτερές ακμές.

### Τοποθέτηση της μονάδας μπαταρίας (βλέπε εικόνα L)

Για το άνοιγμα της μονάδας χειρισμού γυρίστε το κλείστρο προς τα πάνω και κατεβάστε το καπάκι της μονάδας χειρισμού. Εισάγετε την μπαταρία από πάνω μέσα στην μονάδα χειρισμού, μέχρι να ασφαλιστεί.

Κλείστε το καπάκι και κατεβάστε το κλείστρο. Η αντλία μπορεί να ξεκινήσει μόνο όταν η μονάδα χειρισμού είναι ασφαλισμένη με το κλείστρο.

### Ολοκλήρωση της τοποθέτησης (βλέπε εικόνα M)

Προσέχετε το βαρέλι νερού να είναι πάντα κλειστό με καπάκι ή κάτι παρόμοιο, για να μην πέσουν μέσα παιδιά ή ζώα.

### Χειρισμός

Αν η ροή νερού σταματήσει, η αντλία απενεργοποιείται αυτόματα από διάταξη προστασίας στεγνής λειτουργίας.

### Ενεργοποίηση/Απενεργοποίηση (βλέπε εικόνα N)

Για την **ενεργοποίηση** της αντλίας πιάστε το πλήκτρο On/Off. Ανάβει η ένδειξη φόρτισης.

Η φωτεινή ένδειξη φόρτισης δείχνει την κατάσταση φόρτισης της μπαταρίας:

Φωτοδίοδος (LED)	Κατάσταση φόρτισης
Ένδειξη πράσινη	> 50 %
Ένδειξη κίτρινη	50 % - 20 %
Ένδειξη κόκκινη	< 20 %
Ένδειξη κόκκινη αναλάμπουσα	Εκφορτισμένη, βγάλτε την μπαταρία και φορτίστε την

**Υπόδειξη:** Η φωτεινή ένδειξη βλάβης δείχνει ότι υπάρχει βλάβη στη συσκευή, βλέπε κεφάλαιο «Σφάλματα – Αιτίες και αντιμετώπιση».

Για την **απενεργοποίηση** της αντλίας πατήστε πάλι το πλήκτρο On/Off .

### Λειτουργία χρονοδιακόπτη (βλέπε εικόνα O)

Για να ενεργοποιήσετε τη λειτουργία χρονοδιακόπτη πατήστε, ενώ η αντλία είναι **ενεργοποιημένη** το πλήκτρο ρύθμισης .

Μετά από ένα πάτημα η λειτουργία διαρκεί 5 min. Με κάθε επιπλέον πάτημα ο χρόνος λειτουργίας της αντλίας παρατείνεται κατά 5 min, μέχρι το πολύ 15 min.

Ο επιλεγμένος χρόνος λειτουργίας δείχνεται με τη σχετική ένδειξη LED .

Μετά την πάροδο του επιλεγμένου χρόνου η αντλία απενεργοποιείται αυτόματα.

Για να απενεργοποιήσετε την λειτουργία χρονοδιακόπτη, πιέστε το πλήκτρο ρύθμισης τόσες φορές μέχρι η ένδειξη να σβήσει.

### Αφαίρεση της μπαταρίας (βλέπε εικόνα P)

Για το άνοιγμα της μονάδας χειρισμού ανεβάστε το κλείστρο και κατεβάστε το καπάκι. Πιέστε το πλήκτρο απασφάλισης και βγάλτε την μπαταρία από τη μονάδα χειρισμού τραβώντας την προς τα πάνω. **Μην ασκήσετε βία.**

Κλείστε το καπάκι για να αποφύγετε την εισχώρηση υγρασίας.

### Καθαρισμός του φίλτρου (βλέπε εικόνα G)

Η αντλία (11) είναι εξοπλισμένη με φίλτρο (10) για να αποφεύγεται η φθορά της από ρύπους. Να ελέγχετε και να καθαρίζετε τακτικά το φίλτρο.

Τραβήξτε το φίλτρο προς τα κάτω. Καθαρίστε το φίλτρο σε τρεχούμενο νερό και τοποθετήστε το κατόπι πάλι στην αντλία.

### Καθαρισμός του συνδέσμου με αντισιφωνική διάταξη (βλέπε εικόνα I)

Σε περίπτωση που ο σύνδεσμος με αντισιφωνική διάταξη (5) έχει βουλώσει, αφαιρέστε το καπάκι (14) και την μπίλια (15). Καθαρίστε τον σύνδεσμο με αντισιφωνική διάταξη (5) με τρεχούμενο νερό. Τοποθετήστε πάλι μέσα την μπίλια (15) και τοποθετήστε το καπάκι (14).

## Σφάλματα – Αιτίες και αντιμετώπιση

### Αντλία βρόχινου νερού



Πρόβλημα	Πιθανή αιτία	Αντιμετώπιση
Η κόκκινη ένδειξη βλάβης αναβοσβήνει	Πολύ κρύα ή πολύ ζεστή μπαταρία	Αφήστε την μπαταρία να θερμανθεί/να κρυώσει
Η κίτρινη ένδειξη βλάβης αναβοσβήνει	Ενεργοποιήθηκε η προστασία στεγνής λειτουργίας	Απενεργοποιήστε τη συσκευή και τοποθετήστε την αντλία έτσι ώστε να είναι εντελώς βυθισμένη στο νερό
Η αντλία δεν ξεκινάει	Η μονάδα χειρισμού δεν είναι εντελώς κλειστή	Κλείστε το καπάκι της μονάδας χειρισμού και κατεβάστε το κλείστρο εντελώς κάτω
	Η μπαταρία δεν είναι (σωστά) τοποθετημένη	Τοποθετήστε σωστά την μπαταρία
	Το ηλεκτρικό καλώδιο δεν είναι (σωστά) συνδεδεμένο	Τοποθετήστε το βύσμα εντελώς μέσα στην υποδοχή και ασφαλίστε με το περικόχλιο-ρακόρ
	Αποφορτισμένη μπαταρία	Φορτίστε την μπαταρία
	Η αντλία/το νερό πάγωσε	Αφαιρέστε την αντλία και περιμένετε μέχρι να ξεπαγώσει
Η αντλία λειτουργεί, αλλά περιορισμένα ή χωρίς πίεση λειτουργίας ανισόρροπα	Βουλωμένο φίλτρο	Αφαιρέστε το φίλτρο και καθαρίστε το
	Νερό μη επαρκές	Ελέγξτε τη στάθμη νερού και βεβαιωθείτε ότι η αντλία είναι πλήρως βυθισμένη
	Αέρας στην αντλία ή στο σωλήνα	Αφαιρέστε το ακροφύσιο από το σωλήνα και αφήστε την αντλία να λειτουργήσει μόνο με συνδεδεμένο σωλήνα όσο χρειάζεται μέχρι η ροή του νερού να είναι κανονική

Πρόβλημα	Πιθανή αιτία	Αντιμετώπιση
	Τοποθετήθηκε σύνδεσμος σωλήνα με αυτόματο στοπ	Αντικαταστήστε το σύνδεσμο σωλήνα με άλλο χωρίς αυτόματο στοπ
	Βουλωμένο λάστιχο	Ελέγξτε αν το λάστιχο παρουσιάζει φραξίματα ή τσακίσματα
Το νερό συνεχίζει να τρέχει μετά την απενεργοποίηση της αντλίας	Δεν έχει τοποθετηθεί σύνδεσμος με αντισιφωνική διάταξη σωλήνα	Τοποθετήστε τον περιλαμβανόμενο στην παράδοση σύνδεσμο με αντισιφωνική διάταξη
	Ο σύνδεσμος με αντισιφωνική διάταξη δεν είναι τοποθετημένος στη σωστή θέση	Τοποθετήστε τον σύνδεσμο με αντισιφωνική διάταξη έτσι, ώστε να βρίσκεται πάνω από τη στάθμη νερού στο βαρέλι
	Ο σύνδεσμος με αντισιφωνική διάταξη έχει βουλώσει	Καθαρίστε το σύνδεσμο με αντισιφωνική διάταξη σωλήνα
Από το σύνδεσμο με αντισιφωνική διάταξη σωλήνα διαφεύγει νερό	Λείπει η μπίλια για το σύνδεσμο με αντισιφωνική διάταξη σωλήνα	Ανοιξτε το κάλυμμα, τοποθετήστε την μπίλια από το πακέτο ανταλλακτικών που σας παραδόθηκε και κλείστε το κάλυμμα

## Συντήρηση και σέρβις

### Συντήρηση, καθαρισμός, αποθήκευση

#### Συντήρηση

**Υπόδειξη:** Διεξάγετε τακτικά τις παρακάτω εργασίες συντήρησης για να εξασφαλίσετε την αξιόπιστη και μακρόχρονη χρήση του μηχανήματος.

- Τυχόν επισκευές πρέπει να εκτελούνται μόνο από συνεργεία που είναι εξουσιοδοτημένα από την Bosch.

Ελέγχετε, αν οι καλύπτρες και οι προστατευτικές διατάξεις είναι άψογες και σωστά συναρμολογημένες. Τυχόν απαραίτητες επισκευές ή εργασίες συντήρησης πρέπει να εκτελούνται πριν τη χρήση του μηχανήματος.

Ελέγχετε τακτικά το μηχάνημα για εμφανείς βλάβες, π.χ. χαλαρές συνδέσεις και φθαρμένα ή χαλασμένα εξαρτήματα.

#### Αποθήκευση το χειμώνα (βλέπε εικόνα Η)

Απενεργοποιήστε την αντλία και αφαιρέστε την μπαταρία. Τραβήξτε την αντλία με τον ελαστικό συνδετικό σωλήνα από το βαρέλι νερού. Διαχωρίστε το καλώδιο σύνδεσης από τη μονάδα χειρισμού και τον ελαστικό συνδετικό σωλήνα από την αντλία.

Αδειάστε το νερό από την αντλία.

Καθαρίστε το εξωτερικό της αντλίας με μια μαλακιά βούρτσα και ένα πανί. Διαλυτικά και στιλβωτικά μέσα δεν επιτρέπεται να χρησιμοποιηθούν. Αφαιρέστε όλους τους ρύπους, καθαρίστε ιδιαίτερα το φίλτρο.

Τυλίξτε το καλώδιο γύρω από την αντλία και στερεώστε το με σφιγκτήρες. Βγάλτε τη μονάδα χειρισμού από το υποστήριγμα στον τοίχο ή στο βαρέλι.

Η συσκευή πρέπει να αποθηκεύεται σε χώρο απρόσιτο στην παγωνιά.

Βεβαιωθείτε ότι το καλώδιο δεν έχει σφηνώσει κατά την αποθήκευση. Μην τσακίσετε τον ελαστικό συνδετικό σωλήνα.

#### Εξυπηρέτηση πελατών και συμβουλές εφαρμογής

Η υπηρεσία εξυπηρέτησης πελατών απαντά στις ερωτήσεις σας σχετικά με την επισκευή και τη συντήρηση του προϊόντος σας καθώς και για τα αντίστοιχα ανταλλακτικά. Σχέδια

συναρμολόγησης και πληροφορίες για τα ανταλλακτικά θα βρείτε επίσης κάτω από: [www.bosch-pt.com](http://www.bosch-pt.com)

Η ομάδα παροχής συμβουλών της Bosch απαντά ευχαρίστως τις ερωτήσεις σας για τα προϊόντα μας και τα εξαρτήματά τους. Δώστε σε όλες τις ερωτήσεις και παραγγελίες ανταλλακτικών οπωσδήποτε το 10ψήφιο κωδικό αριθμό σύμφωνα με την πινακίδα τύπου του προϊόντος.

#### Ελλάδα

Robert Bosch A.E.  
Ερχείας 37  
19400 Κορωπί – Αθήνα  
Τηλ.: 210 5701258  
Φαξ: 210 5701283  
Email: [pt@gr.bosch.com](mailto:pt@gr.bosch.com)  
[www.bosch.com](http://www.bosch.com)  
[www.bosch-pt.gr](http://www.bosch-pt.gr)

#### Περαιτέρω διευθύνσεις σέρβις θα βρείτε στην ηλεκτρονική διεύθυνση:

[www.bosch-pt.com/serviceaddresses](http://www.bosch-pt.com/serviceaddresses)

#### Μεταφορά

Οι περιεχόμενες μπαταρίες ιόντων λιθίου υπόκεινται στις απαιτήσεις των επικίνδυνων αγαθών. Οι μπαταρίες μπορούν να μεταφερθούν οδικώς από το χρήστη χωρίς άλλους όρους. Όταν, όμως, οι μπαταρίες αποστέλλονται από τρίτους (π.χ. αεροπορικώς ή με εταιρία μεταφορών) πρέπει να τηρούνται διάφορες ιδιαίτερες απαιτήσεις για τη συσκευασία και τη σήμανση. Εδώ πρέπει, κατά την προετοιμασία του τεμαχίου αποστολής να ζητηθεί οπωσδήποτε και η συμβουλή ενός ειδικού για επικίνδυνα αγαθά.

Αποστέλλετε τις μπαταρίες μόνο όταν το περίβλημα είναι άθικτο. Κολλάτε τις γυμνές επαφές με κολλητική ταινία και να συσκευάζετε την μπαταρία κατά τέτοιο τρόπο, ώστε αυτή να μην κουνιέται μέσα στη συσκευασία. Παρακαλούμε να λαμβάνετε επίσης υπόψη σας και τυχόν πιο αυστηρές εθνικές διατάξεις.

**Απόσυρση**

Τα μηχανήματα κήπου, οι μπαταρίες, τα εξαρτήματα και οι συσκευασίες πρέπει να ανακυκλώνονται με τρόπο φιλικό προς το περιβάλλον.



Μη ρίχνετε τα ηλιακά φωτιστικά και τις μπαταρίες στα οικιακά απορρίμματα!

**Μόνο για χώρες της ΕΕ:**

Σύμφωνα με την Ευρωπαϊκή Οδηγία 2012/19/ΕΕ, τα άχρηστα ηλεκτρικά εργαλεία, καθώς και σύμφωνα με την Κοινοτική Οδηγία 2006/66/ΕΚ, οι χαλασμένες ή αναλωμένες μπαταρίες πρέπει να συλλέγονται ξεχωριστά για να ανακυκλωθούν με τρόπο φιλικό προς το περιβάλλον.

**Μπαταρίες/Επαναφορτιζόμενες μπαταρίες:****Li-Ion:**

Προσέξτε παρακαλώ τις υποδείξεις στην ενότητα Μεταφορά (βλέπε «Μεταφορά», Σελίδα 76).



Ψάρj cihazını sadece kuru mekanlarda kullanın.



Bu ψάρj cihazı bir emniyet transformatörü ile donatılmıştır.

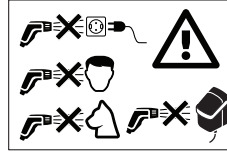

Su huzmesini hiçbir zaman başkalarının yüzüne, hayvanlara, alete

veya elektrik akımı altındaki parçalara doğrultmayın.

**İşletim**

- ▶ Kullanıcı bu ürünü her zaman usulüne uygun olarak kullanmak zorundadır. Mahalli koşulları dikkate alın. Çalışırken başkalarına, özellikle de çocuklara dikkat edin.
- ▶ Çocukların ve fiziksel, duyuşsal veya zihni yetenekleri sınırlı olan veya yeterli deneyim ve/veya bilgiye sahip olmayan ve/veya aletin nasıl kullanılacağına dair talimat almayan kişilerin bu ürünü kullanmasına hiçbir zaman izin vermeyin. Ulusal güvenlik yönetmelikleri bazı ülkelerde bu aleti kullanma yaşını kısıtlamaktadır.
- ▶ Aletle oynamaları için çocuklara göz kulak olun.
- ▶ Çözücü madde içeren sıvılar, inceltilmiş asitler, aseton veya benzin, boya inceltici ve ısıtma yağı da dahil olmak üzere çözücü maddeler kullanılmamalıdır, çünkü

**Türkçe****Güvenlik Talimatı****▶ UYARI! Güvenlik talimatının bütün hükümlerini ve uyarıları okuyun.**

Açıklanan uyarılara ve talimat hükümlerine uyulmadığı takdirde elektrik çarpmalarına, yangınlara ve/veya ağır yaralanmalara neden olunabilir.

**Bahçe aleti üzerindeki sembollerin açıklaması**

Genel tehlike uyarısı.



Kullanım kılavuzunu tam olarak okuyun.



Şebeke bağlantı kablosu hasarlı ise ψάρj cihazını kullanmayın.

bunların püskürtme sisleri kolay alevlenir, patlayabilir ve zehirlidir.

- ▶ Sağlığa zararlı maddelerin ve asbest içerikli maddelerin püskürtülmesine müsaade yoktur.
- ▶ Ürünü tuzlu su ile kullanmayın.
- ▶ Bu pompa, su içinde insanların bulunduğu yerlerde kullanılamaz.
- ▶ Su sıcaklığı 35 °C üzerinde ise ürünü kullanmayın.
- ▶ Dışarı sızan yağlama maddesi nedeniyle su hafif ölçüde kirlenebilir.
- ▶ Bahçenizi sularken özellikle engebeli yerlerde ve ıslak yüzeylerde yürüyüşünüzün güvenliğine dikkat edin.
- ▶ Çocukların veya hayvanların içeri düşmemesi için yağmur suyu toplama fıçısının daima bir kapak veya benzeri nesne ile kapatıldığından emin olun.
- ▶ Pompa çalışırken pompa çarkının üzerine hiçbir şey koymayın.

### Kullanım

- ▶ Kullanıma başlamadan önce aletin ve aksesuarın usulüne uygun durumda olup olmadığını ve güvenli işleme hazır olup olmadığını kontrol edin. Alet ve aksesuarın durumu kusursuz değilse aleti kullanmayın.
- ▶ **Alette hiçbir değişiklik yapmayın.** İzin verilmeyen değişikliklerin yapılması aletinizin güvenliğini olumsuz yönde etkileyebilir, aşırı gürültü ve titreşim oluşmasına ve

performans düşmesine neden olabilir.

- ▶ Kumanda ünitesini her zaman güvenli bir biçimde bir duvara veya fıçı mesnedine sabitleyin. Delik açarken dikkatli olun.
- ▶ Kumanda ünitesini hiçbir zaman su içine daldırmayın.
- ▶ Pompa ancak kumanda ünitesi kapağı kapalı ve kilitleme kolu alt pozisyonda iken işlev görür.
- ▶ Kumanda ünitesini gölgeye yerleştirin. Güvenlik sağlamak üzere kumanda ünitesi bir termo devre ile donatılmıştır. Bu devre fazla ısınacak olursa, kapama yapar.
- ▶ Bağlantı kablosunu pompayı taşımak, asmak veya çıkarmak için kullanmayın. Bağlantı kablosunu sıcaktan, yağdan ve keskin kenarlı cisimlerden koruyun.
- ▶ Bazı meme ayarları nesnelerin geri fırlatılmasına neden olabilir. Eğer gerekiyorsa örneğin koruyucu gözlük gibi kişisel koruyucu donanım kullanın.
- ▶ Ürünü hiçbir zaman filtre olmadan, kirlenmiş filtre veya hasarlı filtre ile kullanmayın.
- ▶ Hortum fanlı bağlantıyı, örneğin yüksek basınçlı su gibi farklı amaçlarla kullanmayın.
- ▶ Kumanda ünitesi kapağını her zaman kapalı tutun.

## Depolama



- **Sonbahar ve kış mevsimlerinde donma tehlikesi olan zamanlarda pompayı su fiçisinden çıkarın.**
- Depolamak üzere kaldırmadan önce daima pompadaki suyu boşaltın.
- Pompayı ve kumanda ünitesini donma tehlikesi olmayan bir yerde saklayın.
- Aleti bir bina içinde depolamadan önce daima aküyü çıkarın.







## Bakım, aksesuar, yedek parçalar

- Bakım işlemlerine başlamadan önce daima aküyü çıkarın.
- Sadece üretici tarafından izin verilen aksesuar ve yedek parçaları kullanın. Orijinal aksesuar ve yedek parçalar aletin arızasız çalışmasını güvence altına alır.
- Bakım ve onarım işleri sadece yetkili Bosch servisleri tarafından yapılmalıdır.

## Semboller

Aşağıdaki semboller kullanım kılavuzunun okunması ve anlaşılmasında önem taşır. Sembolleri ve anlamlarını hafızanıza iyice yerleştirin. Sembolleri doğru olarak yorumlamanız size ürünü daha iyi ve daha güvenli kullanma olanağı sağlar.

Sembol	Anlamı
	Hareket yönü
	Reaksiyon yönü
	Açma

Sembol	Anlamı
	Kapama
	Müsaade edilen davranış
	Yasak işlem
CLICK!	Duyulabilir gürültü
	Ağırlığı
	Maksimum dalma derinliği
	Maksimum su sıcaklığı
	Aksesuar

## Usulüne uygun kullanım

Bu ürün evlerde çiçek yataklarının, çimlerin ve sebze yataklarının yağmur suyu toplama fiçisinden yağmur suyunun pompalanması yoluyla sulanması için tasarlanmıştır. Bu ürün aynı zamanda hafif temizlik işleri için de kullanılabilir.

Bu ürünü sadece GardenPump18V-2000 Set'i ile birlikte teslim edilen kumanda ünitesi ile kullanın.



Bu ürünü yüzme havuzlarında veya deniz seviyesinin 2000 m üzerinde kullanmayın.

## Şekli gösterilen elemanlar (Bakınız: Resim A)

Şekli gösterilen elemanların numaraları grafik sayfasındaki ürün resminin üstündeki numaralarla aynıdır.

- (1) Fiçi mesnedi
- (2) Emniyet vidası
- (3) Duvar askısı
- (4) Hortum kılavuzu
- (5) Hortum fanlı bağlantı
- (6) Bağlantı hortumu
- (7) Çok amaçlı bağlantı
- (8) Hortum sabitleme
- (9) Kablo kıskacı
- (10) Filtre
- (11) Yağmur suyu pompası
- (12) Hortum bağlantısı
- (13) Bağlantı kablosu
- (14) Kapak
- (15) Bilye

## Teknik veriler

Yağmur suyu pompası	GardenPump18V-2000 (Pump Only)	
Ürün kodu		<b>3 600 HC4 1..</b>
Sevk kapasitesi (Q)	l/h	1800
Sevk yüksekliği (H)	m	17,5
 1.8m Maksimum dalma derinliği	m	1,8
 Maksimum su sıcaklığı	°C	35
Anma gerilimi	V	18
Su koruma derecesi		IPX8
Ağırlığı EPTA-Procedure 01:2014'e göre	kg	0,8
Seri numarası (Serial Number)		Aletteki tip etiketine bakın

## Montaj

### Duvar askısının/fıçı mesnedinin sabitlemesi (Bakınız: Resim B)

Duvar askısını (3) su fıçısının yanına sabitleyin. Su fıçısına olan mesafenin bağlantı kablosu uzunluğu nedeniyle sınırlı olduğuna dikkat edin.

Fıçıya olan mesafe ile fıçı yüksekliğinin toplamı bağlantı kablosu uzunluğundan fazla olmamalıdır.

Vidaların pozisyonunu duvarda işaretlemek için duvar montajı esnasında kılavuz delikleri kullanın.

Duvar montajı mümkün değilse, ürünle birlikte gönderilen fıçı mesnedi (1) doğrudan fıçı kenarına sabitlenebilir.

**NOT:** Kumanda ünitesi yüksek sıcaklıklar için bir termo şalterle donatılmıştır. Bu nedenle kumanda ünitesi mesnedi mutlaka gölgeli bir yere monte edilmelidir.

### Kumanda ünitesinin takılması (Bakınız: Resim J)

Duvar askısını kullanırken emniyet vidasını (2) mesnetten çıkarın, kumanda ünitesini yukarıya, duvar askısına takın ve alttan emniyet vidası (2) ile sabitleyin.

Fıçı mesnedi kullanırken kumanda ünitesini mesnede klipsleyin.

### Kablo ve bağlantı hortumunun gerekli uzunluğunun belirlenmesi (Bakınız: Resim C)

Not: Pompayı su fıçısı tabanından yaklaşık 50 mm yüksekliğe, pompaya zarar verebilecek birikintilerden uzak bir yere yerleştirin.

Su fıçısının H yüksekliğini, D çapını ve kumanda ünitesinin montaj yerinin E mesafesini ölçün.

Kablonun L<sub>1</sub> uzunluğu şu şekilde hesaplanır:

$$H + D + E - 250 \text{ mm}$$

Bağlantı hortumunun L<sub>2</sub> uzunluğu şu şekilde hesaplanır:

$$H - 130 \text{ mm}$$

### Kablonun açılması ve bağlantı hortumunun kısaltılması (Bakınız: Resim D)

Pompanın (11) çevresindeki fazla kabloyu açın ve mevcut kablo kıskacı (9) ile sabitleyin.

Hortum fanını (5) bağlantı hortumu ile birlikte hortum kılavuzundaki (4) sabitleme elemanından gevşetin.

Bağlantı hortumunu L<sub>2</sub> uzunluğunda keserek kısaltın ve hortum fanlı bağlantıyı (5) tekrar kalan bağlantı hortumuna takın.

Hortum fanını (5) bağlantı hortumu ile birlikte hortum kılavuzundaki (4) sabitleme elemanına takın.

Bağlantı hortumunu kısaltmayabilir ve bağlantı hortumunun fazlalık oluşturmasına izin verebilirsiniz. Ancak hortum fanının sadece hortum kılavuzunun öngörülen yerine monte edildiğinde işlev göreceğini dikkate alın.

### Bağlantı hortumunun ve kablonun bağlanması (Bakınız: Resimler E ve K)

2 kutuplu fişi aşağıda kumanda ünitesinde çentiğin arkasına yerleştirin ve fişi tam oturuncaya kadar bağlantıya bastırın.

Fişi emniyete almak ve suyun içeri sızmasını önlemek üzere başlık somununu bağlantıya takarak çevirin.

Bağlantı hortumu (6) çok amaçlı bağlantısını (7) pompadaki hortum bağlantısına (12) takın.

### Pompanın yağmur suyu toplama fıçısına yerleştirilmesi ve bahçe hortumunun bağlanması (Bakınız: Resim F)

Pompayı takılı bağlantı hortumunda su içine kaydırın.

Su içine dalmayı kolaylaştırmak için pompa bir hava tahliye tertibatı ile donatılmıştır. Pompa çalışmaya başladığında bir valf hava tahliye tertibatını kapatır. Pompa sallandığında bu valf ses çıkarır.

Hortum kılavuzunu yağmur suyu toplama fıçısının kenarına asın ve pompanın öngörülen pozisyonda bulunduğundan emin olun.

Bir bahçe hortumunu piyasada bulunan hortum kuplajı ile hortum fanlı bağlantıya (5) sabitleyin.



**Not:** Autostopp bir hortum kuplajı kullanmayın, çünkü bu akışı azaltabilir.

### Kapalı yağmur suyu fiçisi ile kullanma

Bu pompa kapalı yağmur suyu fiçileri ile de kullanılabilir. Elinizdeki modele göre, fiçinin üstünde bulunan giriş noktalarını kablo ve hortum için kullanın. Bazı durumlarda bu deliklerin açılması gerekebilir. Keskin kenarların bulunmadığından emin olun.

### Akünün takılması (Bakınız: Resim L)

Kumanda ünitesini açmak için kilitleme kolunu yukarı kaldırın ve kumanda ünitesi kapağını aşağı indirin. Aküyü yukarıdan kilitleme yapmaya kadar kumanda ünitesine itin. Kapağı kapatın ve kilitleme kolunu aşağı indirin. Pompa ancak kumanda ünitesi kilitleme kolu ile kilitletiğinde başlatılabilir.

### Montaj işleminin bitirilmesi (Bakınız: Resim M)

Çocukların veya hayvanların içeri düşmemesi için yağmur suyu toplama fiçisinin daima bir kapak veya benzeri nesne ile kapatıldığından emin olun.

## Kullanım

Enerjiden tasarruf etmek için elektrikli el aletini sadece kullandığınızda açın.

Su sevk edilemeyecek duruma gelince, kuru çalışma emniyeti pompayı otomatik olarak kapatır.

### Açma/kapama (Bakınız: Resim N)

Pompayı **açmak** için açma/kapama tuşuna basın. Şarj durumu göstergesi yanar.

Şarj durumu göstergesi akünün şarj durumunu gösterir:

LED	Şarj durumu
Yeşil yanma	> % 50
Sarı yanma	% 50 - % 20
Kırmızı yanma	< % 20

## Hata – Nedenleri ve Giderilme Yöntemi

### Yağmur suyu pompası



Hata göstergesi	Olası neden	Giderilme yöntemi
Arıza göstergesi kırmızı olarak yanıp sönüyor	Akü çok soğuk veya çok sıcak	Aküyü ısıtın veya soğutun
Arıza göstergesi sarı olarak yanıp sönüyor	Kuru çalışma emniyeti etkin	Cihazı kapatın ve pompayı tam olarak su içine dalacak biçimde konumlandırın
Pompa çalışmıyor	Kumanda ünitesi tam olarak kapalı değil	Kumanda ünitesi kapağını kapatın ve kilitleme kolunu sonuna kadar aşağı indirin
	Akü takılı (doğru takılı) değil	Aküyü doğru olarak takın

LED	Şarj durumu
Kırmızı yanıp sönme	Boş, akülü çıkarın ve şarj edin

**Not:** Yanan bir arıza göstergesi, cihazdaki bir arızaya işaret eder, „Hata – Nedenleri ve giderilme yöntemi“.

Pompayı **kapatmak** için açma/kapama tuşuna tekrar basın.

### Zamanlayıcı fonksiyonu (Bakınız: Resim O)

Zamanlayıcı fonksiyonunu etkinleştirmek için, pompa **kapalı durumda iken** ayar tuşuna basın.

Bir kez daha basılınca çalışma süresi 5 dakika olur. Her basmadan sonra pompanın çalışma süresi, maksimum 13 dakika olmak üzere, 5 dakika uzar.

Seçilen çalışma süresi ilgili LED üzerinden gösterilir. Öngörülen süre dolduktan sonra pompa otomatik olarak kapanır.

Zamanlayıcı fonksiyonunu kapatmak için ayar tuşuna gösterge sönünceye kadar tekrar tekrar basın.

### Akünün çıkarılması (Bakınız: Resim P)

Kumanda ünitesini açmak için kilitleme kolunu yukarı kaldırın ve kapağı aşağı indirin. Kilitleme koluna basın ve aküyü yukarı doğru çekerek kumanda ünitesinden çıkarın. **Bu esnada zor kullanmayın.**

Nem sızmasını önlemek üzere kapağı kapatın.

### Filtrenin temizlenmesi (Bakınız: Resim G)

Pompa (11), kirlenme sonucu oluşabilecek hasarlardan korunmak üzere bir filtre (10) ile donatılmıştır. Filtreyi düzenli aralıklarla kontrol edin ve temizleyin.

Filtreyi yukarı doğru çekerek çıkarın. Filtreyi akar su altında temizleyin ve sonra tekrar pompaya takın.

### Hortum fanının temizlenmesi (Bakınız: Resim I)

Hortum fanı (5) tıkalı ise kapağı (14) ve bilyeyi (15) çıkarın. Hortum fanını (5) akar su altında temizleyin. Bilyeyi (15) tekrar yerine yerleştirin ve kapağı (14) takın.

Hata göstergesi	Olası neden	Giderilme yöntemi
	Kablo bağlı (doğru bağlı) değil	Fişini sonuna kadar sokete itin ve başlık somunu ile emniyete alın
	Akü boşalmış durumda	Aküyü şarj edin
	Pompa/su donmuş durumda	Pompayı çıkarın ve buzun hepsi eriyinceye kadar bekleyin
Pompa sınırlı olarak çalışıyor veya çalışma basıncı/basınç istikrarlı değil	Filtre tıkalı	Filtreyi çıkarın ve temizleyin
	Çok az su var	Su seviyesini kontrol edin ve pompanın tam olarak su içinde bulunduğundan emin olun
	Pompa veya hortum içinde hava var	Hortumdaki memeyi çıkarın ve pompayı takılı hortumla su düzenli akıncaya kadar çalıştırın
	Autostopp'lu bir hortum kuplajı takılı	Hortum kuplajını Autostopp'suz olanla değiştirin
	Hortum tıkalı	Hortumdaki kirlenmeleri ve kırılmaları kontrol edin
Pompa kapatıldıktan sonra da su akıyor	Hortum fanlı bağlantı takılı değil	Cihazla birlikte teslim edilen hortum fanlı bağlantıyı takın
	Hortum fanlı bağlantı doğru yere takılı değil	Hortum fanlı bağlantıyı, yağmur suyu toplama fiçisinin su seviyesinin üstünde konumlandırın
	Hortum fanı tıkalı	Hortum fanını temizleyin
Su hortum fanlı bağlantıdan dışarı sızıyor	Hortum fanlı bağlantının bilyesi yok	Kapağı açın, aletli birlikte teslim edilen yedek parça paketinden bilyeyi alarak yerine takın ve kapağı kapatın

## Bakım ve servis

### Bakım, temizlik, depolama

#### Bakım

**Not:** Bahçe aletini uzun süre ve güvenilir biçimde kullanabilmek için aşağıdaki bakım işlemlerini düzenli aralıklarla tekrarlayın.

- Bakım ve onarım işleri sadece yetkili Bosch servisleri tarafından yapılmalıdır.

Kapak ve koruyucu donanımların hasarsız olup olmadıklarını, doğru olarak takılıp takılmadıklarını kontrol edin. Bahçe aletini kullanmaya başlamadan önce gerekli görülebilecek bakım ve onarım işlerini gerçekleştirin.

Bağlantılarda gevşeme olup olmadığını, aletin parçalarını aşınma veya hasar olup olmadığını düzenli aralıklarla kontrol edin.

#### Kış mevsiminde depolama (Bakınız: Resim H)

Pompayı kapatın ve aküyü çıkarın. Pompayı bağlantı hortumu ile su fiçisinden çekin. Bağlantı kablosunu kumanda ünitesinden ve bağlantı hortumunu pompadan ayırın.

Pompa içindeki suyu boşaltın.

Pompanın dış kısmını bir bez ve yumuşak bir fırça ile temizleyin. Çözücü maddeler ve polisaj malzemesi kullanılmamalıdır. Özellikle filtre olmak üzere, bütün kirleri temizleyin.

Kabloyu kumanda ünitesine sarın ve kablo kısıcaçlarında sabitleyin. Kumanda ünitesini duvar askısından/fiçi mesnedinden alın.

Aleti donma tehlikesi olmayan bir yerde saklayın.

Depolama esnasında kablunun sıkışmamış olduğundan emin olun. Bağlantı hortumunu kırmayın.

### Müşteri servisi ve uygulama danışmanlığı

Müşteri servisleri ürününüzün onarım ve bakımı ile yedek parçalarına ait sorularınızı yanıtladılır. Tehlike işaretlerini ve yedek parçalara ait bilgileri şu sayfada da bulabilirsiniz:

**www.bosch-pt.com**

Bosch uygulama danışma ekibi ürünlerimiz ve aksesuarları hakkındaki sorularınızda sizlere memnuniyetle yardımcı olur.

Bütün başvuru ve yedek parça siparişlerinizde ürünün tip etiketi üzerindeki 10 haneli malzeme numarasını mutlaka belirtin.

**Sadece Türkiye için geçerlidir: Bosch genel olarak yedek parçaları 5 yıl hazır tutar.**

#### Türkçe

Marmara Elektrikli El Aletleri Servis Hizmetleri Sanayi ve Ticaret Ltd. Şti.

Tersane cd. Zencefil Sok.No:6 Karaköy Beyoğlu / İstanbul

Tel.: +90 212 2974320

Fax: +90 212 2507200

E-mail: info@marmarabps.com

Bağrıaçıklar Oto Elektrik Motorlu Sanayi Çarşısı Doğruer Sk. No:9 Selçuklu / Konya

Tel.: +90 332 2354576

Tel.: +90 332 2331952

Fax: +90 332 2363492

E-mail: bagriaciklarotoelektrik@gmail.com

Akgül Motor Bobinaj San. Ve Tic. Ltd. Şti  
Alaaddinbey Mahallesi 637. Sokak No:48/C  
Nilüfer / Bursa

Tel.: +90 224 443 54 24

Fax: +90 224 271 00 86

E-mail: info@akgulbobinaj.com

Ankaralı Elektrik

Eski Sanayi Bölgesi 3. Cad. No: 43

Kocasinan / KAYSERİ

Tel.: +90 352 3364216

Tel.: +90 352 3206241

Fax: +90 352 3206242

E-mail: gunay@ankarali.com.tr

Asal Bobinaj

Eski Sanayi Sitesi Barbaros Cad. No: 24/C

Canik / Samsun

Tel.: +90 362 2289090

Fax: +90 362 2289090

E-mail: bpsasalbobinaj@hotmail.com

Aygem Elektrik Makine Sanayi ve Tic. Ltd. Şti.

10021 Sok. No: 11 AOSB

Çiğli / İzmir

Tel.: +90232 3768074

Fax: +90 232 3768075

E-mail: boschservis@aygem.com.tr

Bakırçioğlu Elektrik Makine Hırdavat İnşaat Nakliyat Sanayi  
ve Ticaret Ltd. Şti.

Karaağaç Mah. Sümerbank Cad. No:18/4

Merkez / Erzincan

Tel.: +90 446 2230959

Fax: +90 446 2240132

E-mail: bilgi@korfezelektrik.com.tr

Bosch Sanayi ve Ticaret A.Ş.

Elektrikli El Aletleri

Aydınnevler Mah. İnönü Cad. No: 20

Küçükyalı Ofis Park A Blok

34854 Maltepe-İstanbul

Tel.: 444 80 10

Fax: +90 216 432 00 82

E-mail: iletisim@bosch.com.tr

www.bosch.com.tr

Bulsan Elektrik

İstanbul Cad. Devrez Sok. İstanbul Çarşısı

No: 48/29 İskitler

Ulus / Ankara

Tel.: +90 312 3415142

Tel.: +90 312 3410302

Fax: +90 312 3410203

E-mail: bulsanbobinaj@gmail.com

Çözüm Bobinaj

Küsget San.Sit.A Blok 11Nolu Cd.No:49/A

Şehitkamil/Gaziantep

Tel.: +90 342 2351507

Fax: +90 342 2351508

E-mail: cozumbobinaj2@hotmail.com

Onarım Bobinaj

Raif Paşa Caddesi Çay Mahallesi No:67

İskenderun / HATAY

Tel.: +90 326 613 75 46

E-mail: onarim\_bobinaj31@myynet.com

Faz Makine Bobinaj

Cumhuriyet Mah. Sanayi Sitesi Motor

İşleri Bölümü 663 Sk. No:18

Murat Paşa / Antalya

Tel.: +90 242 3465876

Tel.: +90 242 3462885

Fax: +90 242 3341980

E-mail: info@fazmakina.com.tr

Günşah Otomotiv Elektrik Endüstriyel Yapı Malzemeleri San  
ve Tic. Ltd. Şti

Beylikdüzü Sanayi Sit. No: 210

Beylikdüzü / İstanbul

Tel.: +90 212 8720066

Fax: +90 212 8724111

E-mail: gunsaelektrik@ttmail.com

Sezmen Bobinaj Elektrikli El Aletleri İmalatı San ve Tic. Ltd.  
Şti.

Ege İş Merkezi 1201/4 Sok. No: 4/B

Yenişehir / İzmir

Tel.: +90 232 4571465

Tel.: +90 232 4584480

Fax: +90 232 4573719

E-mail: info@sezmenbobinaj.com.tr

Üstündağ Bobinaj ve Soğutma Sanayi

Nusretiye Mah. Boyacılar Aralığı No: 9

Çorlu / Tekirdağ

Tel.: +90 282 6512884

Fax: +90 282 6521966

E-mail: info@ustundagsogutma.com

İŞIKLAR ELEKTRİK BOBİNAJ

Karasoku Mahallesi 28028. Sokak No:20/A

Merkez / ADANA

Tel.: +90 322 359 97 10 - 352 13 79

Fax: +90 322 359 13 23

E-mail: isiklar@isiklarelektrik.com

### **Diğer servis adreslerini şurada bulabilirsiniz:**

www.bosch-pt.com/serviceaddresses

### **Nakliye**

Alet içindeki lityum iyon (Li-lonen) aküler tehlikeli madde taşıma yönetmeliği hükümlerine tabidir. Aküler başka bir yükümlülük olmaksızın kullanıcı tarafından caddeler üzerinde taşınabilir.

Üçüncü kişiler eliyle yollanma durumunda (örneğin hava yolu ile veya nakliye şirketleri ile) paketleme ve etiketlemeye ilişkin özel hükümlere uyulmalıdır. Gönderi paketlenirken bir tehlikeli madde uzmanından yardım alınmalıdır.

Aküler sadece ve ancak gövdelerinde hasar yoksa gönderin.

Açık kontakları kapatın ve aküyü ambalaj içinde hareket

etmeyecek biçimde paketleyin. Lütfen olası ek ulusal

yönetmelik hükümlerine de uyun.

**Tasfiye**

Ürünler, aküler, aksesuar ve ambalaj malzemesi çevre dostu yeniden kazanım merkezine gönderilmek zorundadır.



ürünleri ve aküleri/bataryaları evsel çöplerin içine atmayın!

**Sadece AB ülkeleri için:**

2012/19/EU yönetmeliği uyarınca kullanım ömrünü tamamlamış ürünler ve 2006/66/EC yönetmeliği uyarınca arızalı veya kullanım ömrünü tamamlamış aküler/ bataryalar ayrı ayrı toplanmak ve çevre dostu tasfiye için bir geri dönüşüm merkezine gönderilmek zorundadır.

**Aküler/bataryalar:****Lityum iyon:**

Lütfen nakliye bölümündeki talimata uyun (Bakınız „Nakliye“, Sayfa 83).



Nie używać ładowarki, jeżeli jej przewód sieciowy jest uszkodzony.



Ładowarkę należy stosować tylko w suchych pomieszczeniach.



Ładowarka wyposażona została w transformator bezpieczeństwa.

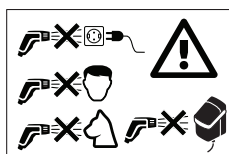

Nie wolno w żadnym wypadku kierować strumienia wody na ludzi, zwierzęta, samo

urządzenie lub jego elementy elektryczne.

**Polski****Wskazówki bezpieczeństwa**

- **OSTRZEŻENIE! Należy przeczytać wszystkie wskazówki bezpieczeństwa oraz instrukcje.** Zaniedbania w przestrzeganiu wskazówek bezpieczeństwa, instrukcji i zaleceń mogą stać się przyczyną porażenia prądem elektrycznym, pożaru i/lub poważnych obrażeń ciała.

**Wyjaśnienie symboli umieszczonych na narzędziu ogrodowym**

Ogólna wskazówka ostrzegająca przed potencjalnym zagrożeniem.



Przed przystąpieniem do pracy należy przeczytać niniejszą instrukcję eksploatacji.

**Praca**

- Użytkownik powinien stosować produkt jedynie zgodnie z przeznaczeniem. Należy brać pod uwagę lokalne przepisy i warunki panujące w miejscu pracy. Podczas pracy należy uważać na przebywające w pobliżu osoby postronne, w szczególności dzieci.
- Nie wolno w żadnym wypadku zezwolić na użytkowanie niniejszego produktu dzieciom, osobom ograniczonym fizycznie, czuciowo lub umysłowo, a także udostępnić je osobom z niewystarczającym doświadczeniem i/lub niedostateczną wiedzą, jak również/lub osobom, które nie zapoznały się z niniejszymi zaleceniami. Należy zasięgnąć informacji,

czy w danym kraju istnieją przepisy, ograniczające wiek użytkownika.

- ▶ Dzieci powinny znajdować się pod nadzorem, a urządzenie być zabezpieczone w taki sposób, żeby nie mogły się one nim bawić.
- ▶ Niedopuszczalne jest stosowanie cieczy na bazie rozpuszczalników, nierozcieńczonych kwasów, acetonu lub rozpuszczalników (m. in. benzyny, rozcieńczalników farb lub oleju opałowego), gdyż ich pary są skrajnie łatwopalne, wybuchowe i toksyczne.
- ▶ Nie wolno spryskiwać materiałów z zawartością azbestu oraz innych materiałów, zawierających substancje niebezpieczne dla zdrowia.
- ▶ Nie wolno używać wyrobu w słonej wodzie.
- ▶ Nie wolno stosować pompy w miejscach, gdzie w wodzie są ludzie.
- ▶ Nie stosować produktu, jeśli temperatura wody przekracza 35°C .
- ▶ Smary mogą spowodować lekkie zanieczyszczenie wody.
- ▶ Podczas podlewania ogrodu należy uważnie stawiać kroki, dbając o swoje bezpieczeństwo, zwłaszcza na nierównych i mokrych powierzchniach.
- ▶ Należy zwrócić uwagę, by beczka na deszczówkę zawsze była przykryta pokrywą lub czymś w tym rodzaju, aby dzieci i zwierzęta nie mogły do niej wpaść.
- ▶ Podczas pracy pompy nie należy niczego wkładać do wirnika.

## Zastosowanie

- ▶ Przed rozpoczęciem pracy należy skontrolować stan techniczny urządzenia i jego osprzętu, a także sprawdzić je pod względem bezpieczeństwa pracy. Jeżeli urządzenie nie znajduje się w technicznie nienagannym stanie, nie może być dopuszczone do eksploatacji.
- ▶ **Nie wolno w żaden sposób modyfikować narzędzia.** Niedopuszczalne przeróbki mogą wpłynąć na obniżenie bezpieczeństwa narzędzia, obniżyć wydajność, a także zwiększyć szumy i wibracje.
- ▶ Jednostkę sterującą należy dobrze umocować w uchwycie ściennym lub na beczce. Należy zachować ostrożność podczas wiercenia dziur.
- ▶ Nie wolno w żadnym wypadku zanurzać jednostki sterującej w wodzie.
- ▶ Pompa działa tylko wówczas, gdy pokrywa jednostki sterującej jest zamknięta, a dźwignia zamykająca unieruchomiona jest w dolnej pozycji.
- ▶ Jednostkę sterującą należy umieszczać się w cieniu. Dla zwiększenia bezpieczeństwa pracy jednostka sterująca została wyposażona w wyłącznik termiczny. W przypadku wysokiej temperatury wyłącznik reaguje.
- ▶ Nie wolno stosować przewodu przyłączeniowego do noszenia lub zawieszania pompy, nie wolno też wyciągać pompy pociągając za przewód.

Przewód należy chronić przed działaniem wysokiej temperatury, olejem/ smarami oraz ostrymi krawędziami.

- ▶ Przy niektórych ustawieniach dyszy może dojść do odbicia obiektów. Podczas pracy należy nosić odpowiednie osobiste wyposażenie ochronne, na przykład okulary ochronne.
- ▶ Wyrobu nie należy użytkować bez filtra; filtr nie może być też ani zanieczyszczony ani uszkodzony.
- ▶ Przyłącza z napowietrzaczem węża nie należy stosować gdzie indziej, np. przy przyłączy wysokiego ciśnienia.
- ▶ Pokrywa jednostki obsługowej powinna być stale zamknięta.

## Przechowywanie

- ▶ **W zimie bądź jesienią, gdy istnieje niebezpieczeństwo wystąpienia przymrozków, pompę należy usunąć z beczki.**
- ▶ Przed przystąpieniem do przechowywania należy usunąć z pompy wodę.
- ▶ Pompę i jednostkę sterującą należy przechowywać w miejscu wolnym od mrozu.
- ▶ Jeżeli urządzenie przechowywane jest w budynku, należy wyjąć z niego akumulator.

## Konserwacja, osprzęt, części zamienne

- ▶ Przed przystąpieniem do prac konserwacyjnych przy narzędziu, należy wyjąć z niego akumulator.
- ▶ Należy stosować wyłącznie osprzęt i części zamienne zalecane przez producenta. Tylko oryginalne akcesoria i części zamienne gwarantują bezawaryjną i bezpieczną pracę urządzenia.
- ▶ Naprawy mogą być wykonywane tylko przez autoryzowany serwis firmy Bosch.

## Symbole

Następujące symbole mają istotne znaczenie podczas czytania i zrozumienia instrukcji eksploatacji. Należy zapamiętać te symbole i ich znaczenia. Właściwa interpretacja symboli ułatwi lepsze i bezpieczniejsze użytkowanie produktu.

Symbol	Znaczenie
	Kierunek ruchu
	Kierunek reakcji
	Włączanie
	Wyłączanie
	Dozwolone czynności
	Zabronione czynności
CLICK!	Słyszalny dźwięk
	Masa
	maksymalna głębokość zanurzenia
	maksymalna temperatura wody
	Osprzęt

## Użycie zgodne z przeznaczeniem

Wyrób przeznaczony jest do użytku domowego, do wypompowywania wody z beczki z deszczówką w celu nawadniania rabat, trawników i grządek warzywnych. Wyrób można również stosować do lekkich prac pielęgnacyjnych.

Wyrób należy stosować wyłącznie w połączeniu z jednostką sterującą, wchodzącą w zakres dostawy kompletnego zestawu GardenPump18V-2000 Set.



Wyrobu nie należy stosować w basenach ani na wysokości przekraczającej 2000 m nad poziomem morza.

## Przedstawione graficznie komponenty (zob. rys. A)

Numeracja przedstawionych graficznie komponentów odnosi się do rysunku produktu na stronach graficznych.

- (1) Uchwyt do beczki
- (2) Śruba zabezpieczająca
- (3) Uchwyt ścienny
- (4) Prowadnica węża
- (5) Przyłącze wraz z napowietrzaczem
- (6) Przewód łączący
- (7) Przyłącze uniwersalne
- (8) Mocowanie węża
- (9) Zacisk do przewodów
- (10) Filtr
- (11) Pompa do deszczówki
- (12) Przyłącze węża
- (13) Przewód przyłączeniowy
- (14) Kołpak ochronny
- (15) Kula

## Dane techniczne

Pompa do deszczówki	GardenPump18V-2000 (Pump Only)	
Numer katalogowy		<b>3 600 HC4 1..</b>
Wydajność (Q)	l/h	1800
Wysokość (H)	m	17,5
 1,8m maksymalna głębokość zanurzenia	m	1,8
 35°C max maksymalna temperatura wody	°C	35
Napięcie znamionowe	V	18
Stopień szczelności		IPX8
Ciężar odpowiednio do EPTA-Procedure 01:2014	kg	0,8
Numer seryjny	zob. tabliczka znamionowa na narzędziu	

## Montaż

### Mocowanie uchwytu ściennego/do beczki (zob. rys. B)

Uchwyt ścienny (3) należy zamocować koło beczki z deszczówką. Należy wziąć pod uwagę, że praca jest możliwa tylko w odpowiedniej odległości od beczki ze względu na długość przewodu przyłączeniowego.

Odstęp od beczki plus wysokość beczki nie może być większy od długości przewodu przyłączeniowego.

Podczas mocowania ściennego należy do oznaczenia pozycji śrub na ścianie użyć otworów prowadzących.

Jeżeli nie ma możliwości montażu ściennego, załączony w dostawie uchwyt beczki (1) można zamocować bezpośrednio na krawędzi beczki.

**WSKAZÓWKA:** W przypadku zbyt wysokiej temperatury jednostka sterująca wyłączana jest automatycznie wyłącznikiem ciepłym. Z tego względu jednostkę sterującą należy montować w zacienionym miejscu.

### Montaż jednostki sterującej (zob. rys. J)

W przypadku montażu ściennego śrubę zabezpieczającą (2) należy wyjąć z mocowania, jednostkę sterującą zawiesić w uchwycie ściennym, a następnie zamocować od dołu śrubą zabezpieczającą (2).

W przypadku montażu na beczce jednostkę sterującą należy nasunąć na mocowanie.

### Ustalanie potrzebnej długości przewodu i węża łączącego (zob. rys. C)

Wskazówka: Pompę umieścić na wysokości ok. 50 mm ponad dnem beczki, tak aby ewentualne osady spoczywające na dnie nie uszkodziły pompy.

Zmierzyć wysokość H i średnicę D beczki oraz odległość miejsca montażu od jednostki sterującej E.

Długość  $L_1$  przewodu wyliczamy w sposób następujący:  
 $H + D + E - 250$  mm

Długość  $L_2$  węża łączącego wyliczamy w sposób następujący:

$H = 130 \text{ mm}$

### Nawijanie przewodu i przycinanie węża łączącego (zob. rys. D)

Zbyt długi przewód owinąć dookoła pompy (11), a następnie zamocować umieszczoną tam klamrą (9).

Napowietrzacz węża (5) wraz z węzłem wyjąć z mocowania umieszczonego na prowadnicy węża (4).

Przyciąć wąż do długości  $L_2$  i zamontować przyłącze wraz z napowietrzaczem (5) ponownie na pozostałym kawałku węża.

Napowietrzacz węża (5) wraz z węzłem umieścić w prowadnicy (4).

Można też zrezygnować ze skracania węża i niepotrzebny odcinek pozostawić zwisającym luzem. Należy jednak wziąć pod uwagę, że napowietrzacz działa tylko, gdy jest on zamontowany w prowadnicy na miejscu do tego celu przeznaczonym.

### Przyłączanie węża i przewodu (zob. rys. E i K)

Ustawić dwubiegową wtyczkę, orientując się na wyźłobieciu umieszczonym z dołu jednostki sterującej i wcisnąć ją tak, by była trwale osadzona w przyłączy.

Nakręcić nakrętkę złączową na przyłączy, aby zabezpieczyć wtyczkę i uniemożliwić przeniknięcie wody.

Nałożyć przyłącze uniwersalne (7) węża (6) na przyłączy węża (12) umieszczone na pompie.

### Umieszczanie pompy w deszczówce i przyłączanie węża ogrodowego (zob. rys. F)

Wsunąć pompę do wody, przytrzymując za przymocowany do niej wąż.

Aby ułatwić zanurzenie pompy, została ona zaopatrzona została w odpowietrzacz. Podczas pracy pompy odpowietrzacz zabezpieczony jest wentylem. Podczas potrząsania pompy wentyl wydaje charakterystyczne odgłosy.

Zawiesić prowadnicę węża na krawędzi beczki z deszczówką i upewnić się, że pompa znajduje się w pożądanej pozycji.

Wąż ogrodowy zamocować na przyłączy zaopatrzonym w napowietrzacz węża (5) dowolnym dostępnym w handlu detalicznym łączem.

**Wskazówka:** Nie należy stosować złączek z funkcją Auto-Stop, gdyż mogą one zmniejszyć przepływ wody.

### Zastosowanie w beczkami zamkniętymi

Pompę można też użytkować w beczkach zamkniętych. Należy stosować znajdujące się u góry beczki (w zależności od modelu) wejścia dla przewodu i węża. W niektórych modelach może zaistnieć konieczność wycięcia odpowiednich otworów. Upewnić się, że otwory nie mają ostrych krawędzi.

### Mocowanie akumulatora (zob. rys. L)

Aby otworzyć jednostkę sterującą należy przesunąć pałąk do góry i odchylić pokrywę jednostki w dół. Wsunąć od góry

akumulator do jednostki sterującej, tak aby zaskoczył w pałdce.

Zamknąć pokrywę i przesunąć pałąk w dół. Pompa daje się uruchomić tylko wówczas, gdy jednostka sterująca zablokowana jest pałąkiem.

### Zakończenie montażu (zob. rys. M)

Upewnić się, że beczka przykryta jest pokrywą lub czymś w tym rodzaju, aby nie mogły wpaść do niej dzieci ani zwierzęta.

## Obsługa urządzenia

Gdy ustaje dopływ wody, ochrony przed biegiem „na sucho” wyłącza pompę automatycznie.

### Włączanie/wyłączanie (zob. rys. N)

Aby **włączyć** pompę, należy nacisnąć włącznik/wyłącznik. Wskaźnik stanu naładowania akumulatora świeci się.

Wskaźnik stanu naładowania akumulatora ukazuje stan naładowania akumulatora:

Dioda LED	Stan naładowania akumulatora
świeci się kolorem zielonym	> 50%
świeci się kolorem żółtym	50% – 20%
świeci kolorem czerwonym	< 20%
miga na czerwono	Rozładować, wyjąć akumulator i naładować

**Wskazówka:** Gdy wyświetlacz błędów się świeci, oznacza to, że wystąpił błąd w działaniu urządzenia (zob. rozdział „Błędy – przyczyny i usuwanie”).

Aby **wyłączyć** pompę, należy ponownie nacisnąć włącznik/wyłącznik.

### Funkcja timera (zob. rys. O)

Aby uruchomić funkcję timera, należy przy **włączonej** pompie wcisnąć przycisk.

Po jednorazowym naciśnięciu przycisku pompa pracuje przez 5 min. Każde następne naciśnięcie przycisku przedłuża pracę pompy o następne 5 min. Maksymalny czas to 15 min.

Wybrany czas pracy ukazywany jest odpowiednią diodą LED.

Po upływie oznaczonego czasu pompa wyłącza się automatycznie.

Aby wyłączyć funkcję timera należy wcisnąć przycisk tyle razy, aż wskazanie wygaśnie.

### Wyjmowanie akumulatora (zob. rys. P)

Aby otworzyć jednostkę sterującą należy przesunąć pałąk do góry i odchylić pokrywę w dół. Wcisnąć przycisk zwalniający blokadę akumulatora i wyjąć akumulator z jednostki, podciągając go do góry. **Nie należy przy tym stosować siły.**

Zamknąć pokrywę, aby zapobiec przenikaniu wilgoci.



### Czyszczenie filtra (zob. rys. G)

Pompa (11) wyposażona jest w filtr (10), zapobiegający uszkodzeniom spowodowanym zanieczyszczeniami. Filtr należy systematycznie kontrolować i czyścić.

Zdjąć filtr, pociągając go w dół. Oczyszczyć filtr pod bieżącą wodą i ponownie zamocować w pompie.

### Czyszczenie napowietrzacza węża (zob. rys. I)

Jeżeli napowietrzacz węża (5) jest zatkany, należy zdjąć kołpak ochronny (14) oraz kulkę (15). Napowietrzacz węża (5) należy czyścić pod bieżącą wodą. Ponownie nałożyć kulkę (15) i zamontować kołpak (14).

## Błędy – przyczyny i usuwanie

### Pompa do deszczówki



Symptomy	Możliwa przyczyna	Usuwanie usterki
Wyświetlacz błędów miga na czerwono	Akumulator za zimny/za gorący	Przywrócić prawidłową temperaturę akumulatora (ogrząć/ochłodzić)
Wyświetlacz błędów miga na żółto	Aktywizacja ochrony przed biegiem „na sucho”	Wyłączyć urządzenie i pompę tak ustawić, żeby była całkowicie zanurzona w wodzie
Pompa nie uruchamia się	Jednostka sterująca nie jest domknięta	Zamknąć pokrywę jednostki sterującej i odchylić pałąk całkowicie w dół
	Akumulator nie został (właściwie) umieszczony we wnęce	Skorygować położenie akumulatora
	Przewód nie został (właściwie) podłączony	Wtyczkę wsunąć kompletnie do gniazda i zabezpieczyć nakrętką złączową
	Rozładowany akumulator	Naładować akumulator
Pompa działa, ale ciśnienie robocze nie jest osiągnięte wcale lub jest bardzo słabe	Pompa/woda zamarzła	Wyjąć pompę i odczekać, aż lód stopnieje
	Zatkany filtr	Wyjąć i oczyścić filtr
	Za mało wody	Skontrolować poziom wody i upewnić się, czy pompa jest całkowicie zanurzona
	Powietrze w pompie lub w wężu	Zdjąć dyszę z węża i uruchomić pompę z podłączonym samym wężem tak długo, aż woda zacznie płynąć równomiernie
	Zamontowana jest złączka węża z funkcją Auto-Stop	Wymienić złączkę węża na inną bez funkcji Auto-Stop
	Wąż jest zatkany	Skontrolować wąż, czy nie jest zatkany lub zagięty
Po wyłączeniu pompy woda cieknie nadal	Przyłącze zaopatrzone w napowietrzacz węża nie zostało zamontowane	Zamontować załączone w dostawie przyłącze zaopatrzone w napowietrzacz węża
	Przyłącze zaopatrzone w napowietrzacz węża zostało zamontowane w niewłaściwym miejscu	Ustawić przyłącze zaopatrzone w napowietrzacz węża w taki sposób, aby wystawało ono ponad poziom wody w beczce
	Zatkany napowietrzacz węża	Oczyszczyć napowietrzacz węża
Z przyłącza zaopatrzonego w napowietrzacz węża wycieka woda	Brakuje kulki do przyłącza zaopatrzonego w napowietrzacz węża	Otworzyć pokrywę, wstawić kulkę znajdującą się we wchodzącym w zakres dostawy zestawie zastępczym, zamknąć pokrywę

## Konserwacja i serwis

### Konserwacja, czyszczenie, przechowywanie

#### Konserwacja

**Uwaga:** Następujących czynności konserwacyjnych należy dokonywać regularnie, aby zagwarantować długą i wydajną pracę urządzenia.

► Naprawy mogą być wykonywane tylko przez autoryzowany serwis firmy Bosch.

Kontrolować, czy osłony urządzenia i zabezpieczenia są w pełni sprawne i właściwie zamontowane. Przed rozpoczęciem pracy z urządzeniem należy przeprowadzić wszelkie konieczne konserwacje i naprawy.

Regularnie kontrolować urządzenie pod kątem oczywistych usterek, takich jak luźne połączenia i zużyte lub uszkodzone elementy konstrukcyjne.

#### Składowanie zimą (zob. rys. H)

Wyłączyć pompę i wyjąć akumulator. Wyjąć pompę wraz z węzłem z beczki. Odłączyć przewód przyłączeniowy od jednostki sterującej, a wąż od pompy.

Opróżnić pompę z wody.

Obudowę pompy należy czyścić miękką szmatką i szmatką. Nie wolno używać rozpuszczalników i nabytyszczaczy. Usunąć wszystkie zanieczyszczenia i szczególnie dokładnie oczyścić filtr.

Owinąć przewód dookoła jednostki sterującej i zamocować go klamrami. Zdjąć jednostkę sterującą z uchwytu ściennego/do beczki.

Urządzenie należy przechowywać w miejscu chronionym przed mrozem.

Upewnić się, że przewód nie zakleszczył się podczas magazynowania. Nie wolno zginać węża.

### Obsługa klienta oraz doradztwo dotyczące użytkowania

Ze wszystkimi pytaniami, dotyczącymi naprawy i konserwacji nabytego produktu oraz dostępu do części zamiennych, prosimy zwracać się do punktów obsługi klienta. Rysunki techniczne oraz informacje o częściach zamiennych można znaleźć pod adresem: [www.bosch-pt.com](http://www.bosch-pt.com)

Nasz zespół doradztwa dotyczącego użytkowania odpowie na wszystkie pytania związane z produktami firmy Bosch oraz ich osprzętem.

Przy wszystkich zgłoszeniach oraz zamówieniach części zamiennych konieczne jest podanie 10-cyfrowego numeru katalogowego, znajdującego się na tabliczce znamionowej produktu.

#### Polska

Robert Bosch Sp. z o.o.  
Serwis Elektronarzędzi  
Ul. Jutrzenki 102/104  
02-230 Warszawa

Na [www.serwisbosch.com](http://www.serwisbosch.com) znajdują Państwo wszystkie szczegółowe dotyczące usług serwisowych online.  
Tel.: 22 7154450

Faks: 22 7154440  
E-Mail: [bsc@pl.bosch.com](mailto:bsc@pl.bosch.com)  
[www.bosch-pt.pl](http://www.bosch-pt.pl)

#### Pozostałe adresy serwisów znajdują się na stronie:

[www.bosch-pt.com/serviceaddresses](http://www.bosch-pt.com/serviceaddresses)

### Transport

Załączone w dostawie akumulatory litowo-jonowe podlegają wymaganiom przepisów dotyczących towarów niebezpiecznych. Akumulatory mogą być transportowane drogą lądową przez użytkownika, bez konieczności spełnienia jakichkolwiek dalszych warunków.

W przypadku przesyłki przez osoby trzecie (np. transport drogą powietrzną lub za pośrednictwem firmy spedycyjnej) należy dostosować się do szczególnych wymogów dotyczących opakowania i oznakowania towaru. W takim wypadku podczas przygotowywania towaru do wysyłki należy skonsultować się z ekspertem ds. towarów niebezpiecznych.

Akumulatory można wysłać tylko wówczas, gdy ich obudowa nie jest uszkodzona. Odsłonięte styki należy zakleić, a akumulator zapakować w taki sposób, aby nie mógł on się poruszać (przesuwać) w opakowaniu. Należy wziąć też pod uwagę ewentualne inne przepisy prawa krajowego.

### Utylizacja odpadów



Wyroby, akumulatory, osprzęt i opakowanie należy oddać do powtórznego przetworzenia zgodnie z obowiązującymi przepisami w zakresie ochrony środowiska.



Wyroby, a także akumulatorów/baterii nie wolno wyrzucać do odpadów z gospodarstwa domowego!

#### Tylko dla krajów UE:

Zgodnie z europejską wytyczną 2012/19/UE, niezdatne do użytku wyroby, a zgodnie z europejską wytyczną 2006/66/WE uszkodzone lub zużyte akumulatory/baterie, należy zbierać osobno i doprowadzić do ponownego przetworzenia zgodnie z zasadami ochrony środowiska.

#### Akumulatory/baterie:

##### Li-Ion:

Prosimy postępować zgodnie ze wskazówkami umieszczonymi w rozdziale Transport (zob. „Transport“, Strona 90).

## Čeština

### Bezpečnostní upozornění

► **VAROVÁNÍ! Přečtěte si všechna bezpečnostní upozornění a pokyny. Nedodržování**

bezpečnostních upozornění a pokynů může mít za následek úraz elektrickým proudem, požár a/nebo těžká poranění.

### Vysvětlivky obrázkových symbolů na zahradním nářadí



Všeobecné upozornění na nebezpečí.



Pročtěte si návod k použití.



Nabíječku nepoužívejte, pokud je síťový kabel poškozený.



Nabíječku používejte pouze v suchých prostorech.



Nabíječka je vybavena bezpečnostním transformátorem.

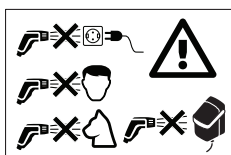

Vodním paprskem nikdy nemiřte na tvář osob a zvířat, ani na samotný stroj

nebo elektrické díly.

### Provoz

- ▶ Obsluhující osoba smí výrobek používat jen v souladu s určením. Zohledněte místní dané skutečnosti. Při práci dávejte pozor na ostatní osoby, zvláště děti.
- ▶ Nikdy nedovolte výrobek používat dětem, osobám s omezenými fyzickými, smyslovými nebo duševními schopnostmi či

nedostatečnou zkušeností a / nebo nedostatečnými vědomostmi a / nebo osobám neseznámeným s těmito pokyny. Národní předpisy možná vymezují věk obsluhy.

- ▶ Děti by měly být pod dohledem, aby bylo zajištěno, že si se zařízením nehrají.
- ▶ Nesmí se nasávat žádné kapaliny s obsahem rozpouštědel, neředěné kyseliny, aceton nebo rozpouštědla včetně benzínu, ředidel na barvy a topného oleje, poněvadž jejich rozprašované mlhy jsou vysoce zápalné, výbušné a jedovaté.
- ▶ Materiály s obsahem azbestu a další, jež obsahují látky ohrožující zdraví, se nesmí ostříkovat.
- ▶ Nepoužívejte výrobek se slanou vodou.
- ▶ Čerpadlo nepoužívejte na místech, na kterých se nacházejí osoby ve vodě.
- ▶ Výrobek nepoužívejte, pokud teplota vody překračuje 35 °C.
- ▶ Díky prosakujícím mazacím látkám může dojít k lehkému znečištění vody.
- ▶ Při zavlažování zahrady dbejte na bezpečnost našlapování, zejména na nerovném nebo mokřém povrchu.
- ▶ Dbejte na to, aby byla dešťová nádrž vždy uzavřena víkem či podobně, aby do ní nemohly spadnout děti nebo zvířata.
- ▶ Během provozu čerpadla nestrkejte nic do jeho oběžného kola.

## Použití

- ▶ Před použitím zkontrolujte řádný stav a provozní bezpečnost stroje s příslušenstvím. Jestliže stav není bezvadný, nesmí být používán.
- ▶ **Neprovádějte na stroji žádné změny.** Nepřípustné změny mohou negativně ovlivnit bezpečnost Vašeho stroje, vést ke zvýšenému hluku a vibracím a zhoršenému výkonu.
- ▶ Ovládací jednotku vždy pevně upevněte do nástěnného nebo závěsného držáku. Pozor při vrtání otvorů.
- ▶ Nikdy neponořujte ovládací jednotku do vody.
- ▶ Čerpadlo funguje pouze tehdy, pokud je víko ovládací jednotky uzavřené a uzavírací třmen je pevně v dolní poloze.
- ▶ Ovládací jednotku umístěte do stínu. Kvůli bezpečnosti je ovládací jednotka vybavena tepelným vypínáním. Je-li příliš horko, vypne se.
- ▶ Nepoužívejte připojovací vedení k jinému účelu, pro přenášení čerpadla, zavěšení nebo vystrčení. Chraňte připojovací vedení před horkem, olejem a ostrými hranami.
- ▶ Některá nastavení hubice mohou objekty odrazit nazpět. Noste vhodné osobní ochranné vybavení, např. ochranné brýle.

- ▶ Výrobek nikdy nepoužívejte bez filtru, se znečištěným nebo poškozeným filtrem.
- ▶ Přípojku se zavzdušňovacím ventilem nepoužívejte jiným způsobem, např. na vodovodní přípojce s vyšším tlakem.
- ▶ Víko ovládací jednotky mějte vždy uzavřené.

## Skladování

- ▶ **Při nebezpečí mrazu na podzim a v zimě odstraňte čerpadlo z nádrže.**
- ▶ Před uskladněním vždy vyprázdněte vodu z čerpadla.
- ▶ Čerpadlo a ovládací jednotku skladujte v nezamrzajícím prostředí.
- ▶ Když zařízení skladujete uvnitř budovy, vždy vyjměte akumulátor.

## Údržba, příslušenství, náhradní díly

- ▶ Před pracemi údržby vždy vyjměte akumulátor.
- ▶ Smí se použít pouze příslušenství a náhradní díly, jež jsou uvolněny výrobcem. Originální příslušenství a originální náhradní díly zaručují bezporuchový provoz stroje.
- ▶ Opravy smí provádět pouze autorizovaný servis Bosch.

## Symboly

Následující symboly mají význam pro čtení a pochopení návodu k obsluze. Zapamatujte si symboly a jejich význam. Správná interpretace symbolů Vám pomůže výrobek lépe a bezpečněji používat.



Symbol	Význam
	Směr pohybu

Symbol	Význam
	Směr reakce
	Zapnutí
	Vypnutí
	Dovolené počínání
	Zakázané počínání
CLICKI	Slyšitelný zvuk
	Hmotnost
 1.8m	Maximální hloubka ponoření
 35°C max	Maximální teplota vody
	Příslušenství

## Určené použití

Výrobek je určený pro domácí používání pro čerpání dešťové vody z nádrže na vodu kvůli zavlažování květinových záhonů, trávníků a záhonů se zeleninou. Rovněž lze výrobek využít i pro lehké čistící účely.

## Technická data

Čerpadlo na dešťovou vodu	GardenPump18V-2000 (Pump Only)	
Objednací číslo		<b>3 600 HC4 1..</b>
Dopravní kapacita (Q)	l/h	1800
Dopravní výška (H)	m	17,5
 1.8m Maximální hloubka ponoření	m	1,8
 35°C max Maximální teplota vody	°C	35
Jmenovité napětí	V	18
Stupeň krytí proti vniknutí vody		IPX8
Hmotnost podle EPTA-Procedure 01:2014	kg	0,8
Sériové číslo		viz typový štítek na zařízení

## Montáž

### Upevnění nástěnného a závěsného držáku (viz obrázek B)

Nástěnný držák (3) upevněte vedle nádrže na vodu. Mějte na paměti, že vzdálenost k nádrži na vodu je na základě délky připojovacího kabelu omezená.

Výrobek používejte pouze s ovládací jednotkou, která se dodává s kompletní sadou GardenPump18V-2000. Nepoužívejte výrobek v plaveckém bazénu či ve výškách nad 2000 m nad hladinou moře.

## Zobrazené komponenty (viz obrázek A)

Číslování zobrazených komponent se vztahuje na vyobrazení výrobku na grafických stranách.

- (1) Závěsný držák
- (2) Pojistný šroub
- (3) Nástěnný držák
- (4) Vodítko hadice
- (5) Přípojka se zavzdušňovacím ventilem
- (6) Spojovací hadice
- (7) Univerzální přípojka
- (8) Ukotvení hadice
- (9) Kabelová svorka
- (10) Filtr
- (11) Čerpadlo na dešťovou vodu
- (12) Přípojka hadice
- (13) Připojovací kabel
- (14) Víčko
- (15) Kulička

proto měl být bezpodmínečně namontován na stinném místě.

### Nasazení ovládací jednotky (viz obrázek J)

V případě nástěnného držáku odstraňte z držáku pojistný šroub (2), zavěste ovládací jednotku nahoře do nástěnného držáku a upevněte ji dole pojistným šroubem (2).

V případě závěsného držáku nacvakněte ovládací jednotku na držák.

### Určení potřebné délky kabelu a spojovací hadice (viz obrázek C)

Upozornění: Umístěte čerpadlo ca. 50 mm ode dna nádrže na vodu, mimo usazeniny, které by mohly čerpadlo poškodit. Změřte výšku H a průměr D nádrže na vodu a též vzdálenost místa montáže ovládací jednotky E.

Délka  $L_1$  kabelu se vypočítá následovně:

$$H + D + E - 250 \text{ mm}$$

Délka  $L_2$  spojovací hadice se vypočítá následovně:

$$H - 130 \text{ mm}$$

### Navinutí kabelu a zkrácení spojovací hadice (viz obrázek D)

Naviňte přebytečný kabel okolo čerpadla (11) a zafixujte jej na stávající kabelové svorce (9).

Uvolněte zavzdušňovací ventil (5) se spojovací hadicí z ukotvení na vodítku hadice (4).

Odřízněte spojovací hadici na rozměr  $L_2$  a opět namontujte přípojku se zavzdušňovacím ventilem (5) na zbývající spojovací hadici.

Vsaďte zavzdušňovací ventil (5) se spojovací hadicí do ukotvení na vodítku hadice (4).

Můžete taktéž upustit od zkracování spojovací hadice a nechat spojovací hadici přečnívat. Respektujte ovšem, že zavzdušňovací ventil funguje pouze tehdy, pokud je namontován na určeném místě ve vodítku hadice.

### Připojení spojovací hadice a kabelu (viz obrázky E a K)

Srovnajte 2-pólovou zástrčku podle zářezu dole na ovládací jednotce a zatlačte zástrčku až na doraz do přípojky.

Otočte převlečnou matici na přípojce, aby se zástrčka zajistila a zamezilo se vniknutí vody.

Nastrčte univerzální přípojku (7) spojovací hadice (6) na přípojku hadice (12) na čerpadle.

### Umístění čerpadla v nádrži na dešťovou vodu a připojení zahradní hadice (viz obrázek F)

Nechte čerpadlo za namontovanou spojovací hadicí sklouznout do vody.

Čerpadlo je vybavené odvzdušněním, aby se ulehčilo ponoření. Ventil uzavře odvzdušnění, když je čerpadlo v provozu. Ventil způsobuje při třesení čerpadla hluk.

Zavěste vodítko hadice na okraj nádrže na dešťovou vodu a přesvědčete se, že se čerpadlo nachází ve stanovené poloze.

Zahradní hadici upevněte pomocí běžné hadicové spojky na přípojku se zavzdušňovacím ventilem (5).

**Upozornění:** Nepoužívejte žádnou hadicovou spojku s funkcí Autostop, poněvadž ta může snížit průtok.

### Použití s uzavřenou nádrží na dešťovou vodu

Čerpadlo lze používat i s uzavřenými nádržemi na vodu. Použijte podle provedení nahoře na nádrži existující přístupové body pro kabel a hadici. V některých případech se musejí otvory vyříznout. Zajistěte, aby zde nebyly žádné ostré hrany.

### Vložení akumulátoru (viz obrázek L)

Pro otevření ovládací jednotky otočte uzavírací třmen nahoře a překlopte víko ovládací jednotky dolů. Nasuňte akumulátor shora do ovládací jednotky až zaskočí.

Uzavřete víko a otočte uzavírací třmen dolů. Čerpadlo lze nastartovat pouze tehdy, pokud je ovládací jednotka zajištěná uzavíracím třmenem.

### Ukončení montáže (viz obrázek M)

Zajistěte, aby byla dešťová nádrž vždy uzavřena víkem či podobně, aby do ní nemohly spadnout děti nebo zvířata.

## Obsluha

Pokud už nelze čerpat žádnou vodu, ochrana běhu na sucho automaticky vypne čerpadlo.

### Zapnutí - vypnutí (viz obrázek N)

Pro **zapnutí** čerpadla stiskněte tlačítko spínače. Rozsvítí se ukazatel stavu nabití.

Ukazatel stavu nabití indikuje stav nabití akumulátoru:

LED	Stav nabití
svítí zeleně	> 50 %
svítí žlutě	50 % - 20 %
svítí červeně	< 20 %
bliká červeně	Vybito, akumulátor vyjměte a nabijte

**Upozornění:** Svítící ukazatel poruchy indikuje poruchu na zařízení, viz odstavec „Závady - příčiny a odstranění“.

Pro **vypnutí** čerpadla stiskněte znovu tlačítko spínače.

### Funkce časovače (viz obrázek O)

Pro aktivaci funkce časovače stiskněte u **zapnutého** čerpadla tlačítko nastavení.

Po jednorázovém stisku činí doba chodu 5 min. Každým dalším stiskem se zvyšuje doba chodu o 5 min, až na maximálně 15 min.

Zvolená doba chodu je indikována pomocí příslušné LED.

Po uplynutí zadaného času se čerpadlo automaticky vypne.

Pro vypnutí funkce časovače stiskněte tlačítko nastavení tolikrát, až ukazatel zhasne.

### Odejmutí akumulátoru (viz obrázek P)

Pro otevření ovládací jednotky otočte uzavírací třmen nahoru a překlopte víko dolů. Stiskněte odjišťovací tlačítko a vytáhněte akumulátor směrem nahoru z ovládací jednotky.

**Nepoužívejte při tom žádné násilí.**

Uzavřete víko, aby se zabránilo vniknutí vlhkosti.

### Čištění filtru (viz obrázek G)

Čerpadlo (11) je vybavené filtrem (10), aby se zamezilo poškození od nečistot. Filtr pravidelně kontrolujte a čistěte.

Filtr stáhněte směrem dolů. Filtr očistěte pod tekoucí vodou a poté jej opět nasadte na čerpadlo.

### Čištění zavzdušňovacího ventilu hadice (viz obrázek I)

Pokud je zavzdušňovací ventil hadice (5) ucpaný, odstraňte víčko (14) a kuličku (15). Zavzdušňovací ventil hadice (5) očistěte pod tekoucí vodou. Opět vložte kuličku (15) a namontujte víčko (14).

## Závady - příčiny a odstranění

### Čerpadlo na dešťovou vodu



Příznaky	Možná příčina	Odstranění
Ukazatel poruchy bliká červeně	Příliš studený/horký akumulátor	Akumulátor nechte ohřát/ochladit
Ukazatel poruchy bliká žlutě	Aktivovaná ochrana běhu na sucho	Zařízení vypněte a čerpadlo napolohujte tak, aby bylo celé ponořené do vody
Čerpadlo se nerozeběhne	Ovládací jednotka není zcela uzavřená	Uzavřete víko ovládací jednotky a uzavírací třmen překlopte zcela dolů
	Akumulátor není (správně) nasazený	Akumulátor vložte správně
	Kabel není (správně) připojený	Zástrčku zcela nastrčte do zdičky a zajistěte převlečnou maticí
	Vybitý akumulátor	Nabijte akumulátor
	Zamrzlé čerpadlo/zamrzlá voda	Čerpadlo vyjměte a počkejte, až všechn led roztaje
Čerpadlo běží, ale tlak/ pracovní tlak je omezený nebo žádný	Ucpaný filtr	Filtr odejměte a vyčistěte
	Příliš málo vody	Zkontrolujte vodní stav a zajistěte, aby bylo čerpadlo kompletně ponořené
	Vzduch v čerpadle nebo hadici	Odstraňte hubici a nechte čerpadlo běžet jen s připojenou hadicí tak dlouho, až voda teče rovnoměrně
	Namontovaná hadicová spojka s funkcí Autostop	Vyměňte hadicovou spojku za jinou bez funkce Autostop
	Ucpaná hadice	Proveďte ucpání a zlomy hadice
Po vypnutí čerpadla voda nadále teče	Není namontovaná přípojka se zavzdušňovacím ventilem	Namontujte dodanou přípojku se zavzdušňovacím ventilem
	Přípojka se zavzdušňovacím ventilem není namontovaná na správném místě	Přípojku se zavzdušňovacím ventilem napolohujte tak, aby byla nad hladinou vody v dešťové nádrži
	Ucpaný zavzdušňovací ventil hadice	Zavzdušňovací ventil hadice vyčistěte
Z přípojky se zavzdušňovacím ventilem vytéká voda	Chybí kulička pro přípojku se zavzdušňovacím ventilem	Otevřete krytku, vložte kuličku z dodaného náhradního balení, krytku uzavřete

## Údržba a servis

### Údržba, čištění, skladování

#### Údržba

**Upozornění:** Následující údržbové práce provádějte pravidelně, aby bylo zaručeno dlouhé a spolehlivé používání.

► Opravy smí provádět pouze autorizovaný servis Bosch.

Zkontrolujte, zda jsou kryty a ochranné přípravky nepoškozené a správně namontované. Před použitím proveďte případně nutnou údržbu a opravy.

Pravidelně kontrolujte stroj na zjevné závady, jako je volné upevnění a opotřebené nebo poškozené díly konstrukce.

#### Skladování v zimě (viz obrázek H)

Vypněte čerpadlo a odejměte akumulátor. Vytáhněte čerpadlo pomocí spojovací hadice z nádrže na vodu. Odpojte přípojovací kabel od ovládací jednotky a spojovací hadici od čerpadla.

Vyprázdněte z čerpadla vodu.

Zevnějšek čerpadla očistěte s pomocí měkkého kartáče a hadru. Nesmějí se používat rozpouštědla a lešticí prostředky. Odstraňte všechny nečistoty, zejména očistěte filtr.

Naviňte kabel okolo jednotky čerpadla a zafixujte jej na kabelové svorce. Sejměte ovládací jednotku z nástěnného/závěsného držáku.

Zařízení skladujte v nezamrzajícím prostředí.

Zajistěte, aby kabel nebyl během skladování přiskřípnutý. Spojovací hadici nelamte.

#### Zákaznická služba a poradenství ohledně použití

Zákaznická služba zodpoví vaše dotazy k opravě a údržbě vašeho výrobku a též k náhradním dílům. Rozkladové výkresy a informace o náhradních dílech najdete také na:

**www.bosch-pt.com**

V případě dotazů k našim výrobkům a příslušenství vám ochotně pomůže poradenský tým Bosch.

V případě veškerých otázek a objednávek náhradních dílů bezpodmínečně uveďte 10místné věcné číslo podle typového štítku výrobku.

#### Czech Republic

Robert Bosch odbytová s.r.o.

Bosch Service Center PT

K Vápence 1621/16

692 01 Mikulov

Na [www.bosch-pt.cz](http://www.bosch-pt.cz) si si můžete objednat opravu Vašeho stroje nebo náhradní díly online.

Tel.: +420 519 305700

Fax: +420 519 305705

E-Mail: [servis.naradi@cz.bosch.com](mailto:servis.naradi@cz.bosch.com)

[www.bosch-pt.cz](http://www.bosch-pt.cz)

#### Další adresy servisů najdete na:

[www.bosch-pt.com/serviceaddresses](http://www.bosch-pt.com/serviceaddresses)

### Přeprava

Obsažené lithium-iontové akumulátory podléhají požadavkům zákona o nebezpečných nákladech. Tyto akumulátory mohou být bez dalších podmínek přepravovány uživatelem po silnici.

Při zaslání prostřednictvím třetí osoby (např.: letecká přeprava nebo spedice) je třeba brát zřetel na zvláštní požadavky na balení a označení. Zde musí být při přípravě zásilky nezbytně přizván expert na nebezpečné náklady.

Akumulátory zasílejte pouze tehdy, pokud není poškozený kryt. Otevřené kontakty přelepte lepicí páskou a akumulátor zabalte tak, aby se v obalu nemohl pohybovat. Dodržujte také případné další národní předpisy.

### Likvidace



Výrobky, akumulátory, příslušenství a obaly mají být dodány k opětovnému zhodnocení nepoškozujícím životní prostředí.



Výrobky a akumulátory/baterie nevyhazujte do domovního odpadu!

#### Pouze pro země EU:

Podle evropské směrnice 2012/19/EU musejí být neupotřebitelné výrobky a podle evropské směrnice 2006/66/ES vadné nebo opotřebené akumulátory/baterie odděleně shromážděny a dodány k opětovnému zhodnocení nepoškozujícím životní prostředí.

#### Akumulátory/baterie:

##### Lithium-iontové:

Dodržujte pokyny uvedené v části Přeprava (viz „Přeprava“, Stránka 96).

## Slovenčina

### Bezpečnostné pokyny

► **Varovanie! Prečítajte si všetky bezpečnostné pokyny a upozornenia.** Nedostatočné dodržiavanie bezpečnostných predpisov a pokynov môže mať za následok zásah elektrickým prúdom, požiar, alebo spôsobiť vážne poranenia.



## Vysvetlenie symbolov na záhradnom náradí



Všeobecné upozornenie na nebezpečenstvo



Prečítajte si Návod na používanie.



Nikdy nepoužívajte nabíjačku v takom prípade, keď má poškodenú sieťovú šnúru.



Nabíjačku používajte len v suchých miestnostiach.



Táto nabíjačka je vybavená bezpečnostným transformátorom.

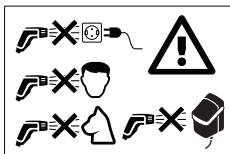

Nikdy nesmerujte vodný lúč do tváre ľudí a zvierat, na prístroj samotný ani na elektrické súčiastky.

ké súčiastky.

## Prevádzka

- ▶ Obsluhujúca osoba smie používať výrobok len v súlade s jeho určením. Berte vždy do úvahy aj konkrétne miestne podmienky. Pri práci si dobre všimajte iné osoby, predovšetkým deti.
- ▶ Nedovoľte produkt používať deťom, osobám s obmedzenými fyzickými, sensorickými alebo duševnými schopnosťami alebo s nedostatočnými skúsenosťami a/alebo nedostatočnými vedomosťami ani osobám, ktoré nie sú dostatočne oboznámené s používaním tohto náradia. Národné

predpisy môžu prípadne obmedzovať vek používateľa.

- ▶ Dávajte pozor na deti, aby ste vylúčili možnosť, že sa budú s týmto náradím hrať.
- ▶ V prístroji sa nesmú používať žiadne kvapaliny, ktoré obsahujú rozpúšťadlá, nezriedené kyseliny, acetón alebo rozpúšťadlá vrátane benzínu, riedidiel farieb a vykurovacieho oleja, pretože rozstrekovaná hmla z nich je vysoko zápalná, výbušná a jedovatá.
- ▶ Materiály, ktoré obsahujú azbest alebo iné látky ohrozujúce zdravie, sa nesmú ostrekovať.
- ▶ Nepoužívajte tento výrobok so slanou vodou.
- ▶ Toto čerpadlo sa nesmie používať na miestach, kde sa vo vode nachádzajú osoby.
- ▶ Keď je teplota vody vyššia ako 35 °C, výrobok nepoužívajte.
- ▶ Unikajúce mastiace prostriedky môžu spôsobiť ľahké znečistenie vody.
- ▶ Pri polievaní záhrady dávajte pozor na bezpečný krok na nerovných alebo mokrych povrchoch.
- ▶ Zabezpečte vždy, aby bol sud na dažďovú vodu vždy prikrytý vekom alebo niečím podobným, aby doň nemohli spadnúť deti alebo zvieratá.
- ▶ Kým je čerpadlo v prevádzke, nestrkajte nič do kolesa čerpadla.

## Používanie

- ▶ Pred použitím treba vždy prekontrolovať, aký je stav prístroja a prí-

slušenstva a skontrolovať ich prevádzkovú bezpečnosť. Ak tento stav nie je bezchybný, prístroj sa nesmie používať.

- ▶ **V žiadnom prípade nerobte na prístroji nejaké zmeny.** Nedovolené zmeny by mohli negatívne ovplyvniť bezpečnosť Vášho prístroja a mať za následok zvýšenie hluku a vibrácií a spôsobiť zníženie jeho výkonu.
- ▶ Ovládaciu jednotku upevnite vždy napevno do držiaka na stenu alebo na sud. Pri vŕtaní otvorov zachovajte opatrnosť.
- ▶ Ovládaciu jednotku nikdy neponárajte do vody.
- ▶ Čerpadlo funguje iba vtedy, keď je veko ovládacej jednotky uzavreté a uzavierací strmienok napevno v dolnej polohe.
- ▶ Umiestnite ovládaciu jednotku do tieňa. Kvôli bezpečnosti je ovládacía jednotka vybavená termospínačom. Keď sa rozhorúči, samočinne sa vypne.
- ▶ Nepoužívajte prívod do čerpadla na iný účel, neprenášajte zaň čerpadlo, nepoužívajte ho ani na zavesenie a podobne. Chráňte prívod pred horúčavou, olejom a ostrými hranami.
- ▶ Niektoré nastavenia dýzy môžu vymrštiť predmety naspäť. Používajte vhodné osobné ochranné prostriedky, napríklad ochranné okuliare.

- ▶ Nikdy nepoužívajte produkt bez filtra, ani so špinavým alebo s poškodeným filtrom.
- ▶ Nepoužívajte prívod s hadicovým prevzdušňovačom, nepripájajte ho na vodovodnú prípojku s vysokým tlakom.
- ▶ Majte veko ovládacej jednotky vždy uzavreté.

### Skladovanie

- ▶ **Ako hrozí na jeseň nebezpečenstvo mrazu a zimy, vyberte čerpadlo zo suda na vodu.**
- ▶ Pred uskladnením čerpadla odstráňte z neho vodu.
- ▶ Čerpadlo a ovládaciu jednotku skladujte v prostredí s teplotou nad bodom mrazu.
- ▶ Keď skladujete výrobok v rámci budovy, vyberte z neho akumulátor.

### Údržba, príslušenstvo, náhradné súčiastky

- ▶ Skôr ako začnete s údržbou produktu, vyberte z neho akumulátor.
- ▶ Možno používať len také príslušenstvo a také náhradné súčiastky, ktoré boli schválené výrobcom prístroja. Originálne príslušenstvo a originálne náhradné súčiastky zabezpečujú bezporuchovú prevádzku prístroja.
- ▶ Opravy prístroja smú vykonávať len autorizované servisné opravovne výrobcov Bosch.

## Symbols

Nasledujúce symboly sú pre čítanie a pochopenie tohto Návodu na používanie veľmi dôležité. Dobré si tieto symboly a ich významy zapamätajte. Správna interpretácia týchto symbolov Vám bude pomáhať prístroj lepšie a bezpečnejšie používať.

Symbol	Význam
	Smer pohybu
	Smer reakcie
	Zapnutie
	Vypnutie
	Dovolená manipulácia
	Zakázaný druh manipulácie
CLICK!	Počutelný hluk
	Hmotnosť
	maximálna hĺbka ponorenia
	maximálna teplota vody
	Príslušenstvo

## Používanie podľa určenia

Tento produkt je určený na domáce používanie, na čerpanie vody zo suda na vodu na zalievanie kvetinových záhonov, trávnatých plôch a zeleninových záhonov. Rovnako dobre sa dá produkt použiť aj na menej náročné čistenie vodou.

Používajte produkt iba s ovládacou jednotkou, ktorá je dodaná s kompletnou súpravou GardenPump18V-2000.



Nepoužívajte produkt v bazéne alebo v nadmorskej výške nad 2000 m.

## Vyobrazené komponenty (pozri obrázok A)

Číslovanie jednotlivých vyobrazených komponentov sa vzťahuje na zobrazenie produktu na grafických stranách tohto Návodu na používanie.

- (1) Držiak na sud
- (2) Poistná skrutka
- (3) Nástenný držiak
- (4) Vedenie hadice
- (5) Prípojka s hadicovým prevzdušňovačom
- (6) Spojovacia hadica
- (7) Univerzálna prípojka
- (8) Fixácia hadice
- (9) Káblková svorka
- (10) Filter
- (11) Čerpadlo na dažďovú vodu
- (12) Hadicová prípojka
- (13) Pripojovací kábel
- (14) Viečko
- (15) Gulôčka

## Technické údaje

Čerpadlo na dažďovú vodu	GardenPump18V-2000 (Pump Only)	
Vecné číslo		<b>3 600 HC4 1..</b>
Prečerpávací kapacita (Q)	l/h	1800
Dopravná výška (H)	m	17,5
 maximálna hĺbka ponorenia	m	1,8
 maximálna teplota vody	°C	35
Menovité napätie	V	18
Stupeň ochrany vody		IPX8
Hmotnosť podľa EPTA-Procedure 01:2014	kg	0,8
Sériové číslo (Serial Number)		pozri typový štítok na prístroji

## Montáž

### Upevnenie držiaka na stenu/na sud (pozri obrázok B)

Upevnite držiak na stenu (3) vedľa suda na vodu. Pamätajte na to, že vzdialenosť k sudu na vodu je so zreteľom na dĺžku elektrickej šnúry obmedzená.

Vzdialenosť k sudu sa priráta k výške suda a súčet nesmie byť vyšší ako dĺžka pripojovacieho kábla.

Pri montáži na stenu použite dané vodiace otvory, aby ste si označili polohu skrutiek na stene.

Ak existuje možnosť montáže na stenu, môže sa dodaný držiak na sud (1) upevniť priamo na okraj suda.

**UPOZORNENIE:** Ovládacia jednotka sa pri zvýšenej teplote prostredníctvom termosplínača samočinne vypne. Držiak na ovládaciu jednotku by mal byť preto bezpodmienečne umiestnený do tieňa.

### Vkladanie ovládacej jednotky (pozri obrázok J)

V prípade montáže na stenu demontujte z držiaka poistnú skrutku (2), zaveste ovládaciu jednotku hore do držiaka na stenu a upevnite ju poistnou skrutkou (2).

V prípade držiaka na sud zaklapnite ovládaciu jednotku na držiak.

### Určenie potrebnej dĺžky prívodnej šnúry a spojovacej hadice (pozri obrázok C)

Upozornenie: Umiestnite čerpadlo cca 50 mm nad dnom suda na vodu, mimo usadenín, ktoré by mohli čerpadlo poškodiť.

Odmerajte výšku H a priemer D suda na vodu ako aj vzdialenosť miesta montáže ovládacej jednotky E.

Dĺžka prívodnej šnúry  $L_1$  sa vypočíta nasledovne:

$$H + D + E - 250 \text{ mm}$$

Dĺžka spojovacej hadice  $L_2$  sa vypočíta nasledovne:

$$H - 130 \text{ mm}$$

### Navinutie prívodnej šnúry a odvinutie spojovacej hadice (pozri obrázok D)

Naviňte presahujúcu prívodnú šnúru okolo čerpadla (11) a zafixujte ju pomocou káblovej svorky (9).

Uvoľnite prevzdušňovač hadice (5) so spojovacou hadicou z upevnenia (fixácie) na vedení hadice (4).

Odrežte spojovaciu hadicu na rozmer  $L_2$ , a namontujte prípojku s prevzdušňovačom hadice (5) opäť na zvyšnú spojovaciu hadicu.

Založte prevzdušňovač hadice (5) so spojovacou hadicou do upevnenia (fixácie) na vedení hadice (4).

Skrátenie spojovacej hadice nemusíte urobiť a prečnievajúci kus hadice môžete nechať visieť. Pamätajte prosím na to, že prevzdušňovač hadice funguje iba vtedy, keď je umiestnený na určenom mieste vo vedení hadice.

### Pripojenie spojovacej hadice a prívodnej šnúry (pozri obrázky E a K)

Dvojpolovú zástrčku <variable linkid="5121481484" name="1106">Stecker</variable> vyrovnajte dole k ovládacej jednotke a zatlačte zástrčku do prípojky tak, aby dobre sedela.

Naskrutkujte skrutkovací uzáver na prípojku, aby ste zabezpečili zástrčku a zabránili vniknutiu vody.

Nasuňte univerzálnu prípojku (7) spojovacej hadice (6) na hadicovú prípojku (12) na čerpadle.

### Umiestnenie čerpadla v sude na dažďovú vodu a pripojenie záhradnej hadice (pozri obrázok F)

Nechajte sklznúť čerpadlo s namontovanou spojovacou hadicou do vody.

Čerpadlo je vybavené odvzdušňovačom, aby sa ponorilo ľahšie. Keď je čerpadlo v prevádzke, odvzdušňovač je uzatvorený ventilom. Keď sa čerpadlom potrasie, ventil vydáva zvuk.

Zaveste vedenie hadice na okraj suda na dažďovú vodu a presvedčte sa, či čerpadlo nachádza v určenej polohe.

Záhradnú hadicu upevnite pomocou bežnej hadicovej spojky na prípojku s prevzdušňovačom (5).

**Upozornenie:** Nepoužívajte žiadne hadicové spojky vybavené funkciou autostop, pretože zabraňujú prietoku.

### Používanie uzavretým sudom na dažďovú vodu

Toto čerpadlo sa dá používať aj s uzavretými sudmi na vodu. Podľa konkrétnej konštrukcie suda použite existujúce vstupné miesta - prístupové body pre kábel a hadicu. V mnohých prípadoch bude treba otvory vyrezať. Postarajte sa o to, aby tam neboli ostré hrany.

### Vkladanie akumulátora (pozri obrázok L)

Ak chcete otvoriť ovládaciu jednotku, vyklepte uzavierací strmienok smerom hore a sklopte veko ovládacej jednotky smerom dole. Zasuňte akumulátor zhora do ovládacej jednotky tak, aby zaskočil.

Zatvorte veko a sklopte uzavierací strmienok smerom dole. Čerpadlo sa dá spustiť iba vtedy, keď je ovládacia jednotka uzavretá uzavieracím strmienkom.

### Dokončenie montáže (pozri obrázok M)

Postarajte sa o to, aby bol sud na dažďovú vodu uzavretý vekom alebo niečím podobným, aby doň nemohli padnúť deti alebo zvieratá.

## Obsluha

Keď sa prestane čerpať voda, chránič proti chodu nasucho čerpadlo automaticky vypne.

### Zapnutie/vypnutie (pozri obrázok N)

Keď chcete čerpadlo zapnúť, stlačte tlačidlo. Indikácia stavu nabitia akumulátora svieti.

Indikácia stavu nabitia akumulátora zobrazuje stav nabitia akumulátora:

LED-dióda	Stav nabitia akumulátora
Svieti zeleným svetlom	> 50 %
Svieti žltým svetlom	50 % - 20 %
Svieti červeným svetlom	< 20 %
Bliká červeným svetlom	Akumulátor vybitý, demontovať a nabiť.

**Upozornenie:** Svetiaca indikácia poruchy znamená poruchu výrobku, pozri odsek „Poruchy – príčiny a ich odstránenie“. Keď chcete čerpadlo **vypnúť**, stlačte tlačidlo vypínača znova.

### Funkcia časovača - Timer (pozri obrázok O)

Ak chcete aktivovať funkciu časovača, stlačte pri **zapnutí** čerpadle nastavovacie tlačidlo .

Jednorazové stlačenie znamená dobu chodu 5 min. Každé ďalšie stlačenie zvýši dobu chodu čerpadla o 5 minút, až na maximálne 15 min.

Zvolenú dobu chodu indikuje príslušná dióda LED .

Po uplynutí nastavenej doby sa čerpadlo automaticky vypne.

Ak chcete funkciu časovača vypnúť, stlačte nastavovacie tlačidlo toľkokrát, kým indikácia zhasne.

### Vyberanie akumulátora (pozri obrázok P)

Ak chcete otvoriť ovládaciu jednotku , vyklopte uzavierací strmienok smerom hore a sklopte veko ovládacej jednotky smerom dole. Stlačte uvoľňovacie tlačidlo a vytiahnite akumulátor z ovládacej jednotky smerom hore. **Nepoužívajte pritom neprimeranú silu.**

Uzavrite veko, aby ste zabránili vnikaniu vlhkosti.

### Čistenie filtra (pozri obrázok x G)

Čerpadlo (11) je vybavené filtrom (10), aby sa zabránilo poškodeniu následkom znečistenia. Filter pravidelne kontrolujte a čistite.

Potiahnite filter smerom dole. Čistite filter pod tečúcou vodou a potom ho znova založte do čerpadla.

### Čistenie hadicového prevzdušňovača (pozri obrázok I)

Keď je hadicový prevzdušňovač (5) upchatý, odstráňte viečko (14) a guľôčku (15). Vyčistite hadicový prevzdušňovač (5) upod tečúcou vodou. Vložte guľôčku (15) na pôvodné miesto a namontujte viečko (14).

## Poruchy – príčiny a ich odstránenie

### Čerpadlo na dažďovú vodu



Symptóm	Možná príčina	Odstránenie príčiny
Indikácia poruchy bliká červeným svetlom	Akumulátor je príliš studený/príliš horúci	Akumulátor nechajte zohriať / vychladnúť
Indikácia poruchy bliká červeným svetlom	Ochrana proti chodu nasucho aktivovaná	Čerpadlo vypnite a umiestnite ho tak, aby bolo celé ponorené vo vode
Čerpadlo sa nerozbehne	Ovládací jednotka nie je celkom uzavretá	Uzavrite veko ovládacej jednotky a uzavierací strmienok sklopte smerom dole
	Akumulátor nie je vložený (správne)	Vložte akumulátor korektné
	Kábel nie je správne pripojený	Zasuňte zástrčku do zásuvky celkom a zaistite ju skrutkovacím krytom
	Akumulátor je vybitý	Dobite akumulátor
Čerpadlo beží, ale tlak je obmedzený, alebo sa pracovný tlak / tlak nevytvoril, alebo sa vytvára nerovnomerne	Čerpadlo zamrznuté / voda zamrznutá	Vyberte čerpadlo a počkajte, kým sa celá voda roztopí
	Filter je upchatý	Filter vyberte a vyčistite
	Príliš málo vody	Skontrolujte stav vody a zabezpečte, aby bolo čerpadlo úplne ponorené
	V čerpadle alebo v hadici je vzduch	Demontujte z konca hadice dýzu a nechajte čerpadlo bežať iba s hadicou dovtedy, kým bude voda vytekať rovnomerne
	Namontovaná hadicová spojka s funkciou Autostop	Vymeňte hadicovú spojku za takú, ktorá nemá funkciu Autostop

Symptóm	Možná príčina	Odstránenie príčiny
	Hadica upchatá	Skontrolujte hadicu, či nie je upchatá alebo zalomená
Po vypnutí čerpadla tečie voda ďalej	Nie je namontovaná prípojka s hadicovým prevzdušňovačom	Namontujte dodanú prípojku s hadicovým prevzdušňovačom
	Prípojka s hadicovým prevzdušňovačom nie je namontovaná na správnom mieste	Umiestnite hadicový prevzdušňovač tak, aby sa nachádzal v sude na dažďovú vodu nad hladinou vody
	Hadicový prevzdušňovač je upchatý	Vyčistite hadicový prevzdušňovač
Z prípojky na hadicový prevzdušňovač uniká voda	Chýba guľa pre prípojku na hadicový prevzdušňovač	Otvorte kryt, vložte guľu z dodaného balíka náhradných súčiastok a kryt uzavrite.

## Údržba a servis

### Údržba, čistenie a skladovanie

#### Údržba

**Upozornenie:** Pravidelne vykonávajte nasledujúce práce na údržbe výrobku, aby ste zabezpečili jeho dlhodobé a spoľahlivé používanie.

- Opravy prístroja smú vykonávať len autorizované servisné opravovne výrobkov Bosch.

Skontrolujte, či sú nepoškodené kryty a ochranné prvky a či sú správne namontované. Pred použitím vykonajte prípadne potrebnú údržbu alebo opravu.

Náradie pravidelne kontrolujte, či nemá viditeľné poruchy, ako napr. uvoľnené spoje, alebo opotrebované prípadne poškodené súčiastky.

#### Skladovanie v zime (pozri obrázok H)

Čerpadlo vypnite a vyberte z neho akumulátor. Vytiahnite čerpadlo so spojovacou hadicou zo suda na vodu. Oddeľte prírodnú šnúru od ovládacej jednotky a spojovaciu hadicu od čerpadla.

Vyprázdňte vodu z čerpadla.

Vonkajšok čerpadla dôkladne vyčistite pomocou mäkkej kefy a vyutierajte ho handrou. Nesmiete používať rozpúšťadlá ani leštiace prostriedky. Odstráňte všetky nečistoty a predovšetkým dôkladne vyčistite filter.

Naviňte prírodnú šnúru okolo čerpadla a zafixujte ju pomocou káblových svoriek. Demontujte z držiaka na stene / na sude ovládaciu jednotku.

Neskladujte prístroj v priestore, kde môže mrznúť.

Postarajte sa o to, aby nebola prírodná šnúra počas skladovania zacviknutá. Spojovaciu hadicu nekrčte a nelámte.

### Zákaznícka služba a poradenstvo ohľadom použitia

Servisné stredisko Vám odpovie na otázky týkajúce sa opravy a údržby Vášho produktu ako aj náhradných dielov. Rozkladové výkresy a informácie o náhradných dieloch nájdete tiež na: [www.bosch-pt.com](http://www.bosch-pt.com)

V prípade otázok týkajúcich sa našich výrobkov a príslušenstva Vám ochotne pomôže poradenský tím Bosch.

V prípade akýchkoľvek otázok a objednávok náhradných dielov uvádzajte bezpodmienečne 10-miestne vecné číslo uvedené na typovom štítku výrobku.

#### Slovakia

Na [www.bosch-pt.sk](http://www.bosch-pt.sk) si môžete objednať opravu vášho stroja alebo náhradné diely online.

Tel.: +421 2 48 703 800

Fax: +421 2 48 703 801

E-Mail: [servis.naradia@sk.bosch.com](mailto:servis.naradia@sk.bosch.com)

[www.bosch-pt.sk](http://www.bosch-pt.sk)

#### Ďalšie adresy servisov nájdete na:

[www.bosch-pt.com/serviceaddresses](http://www.bosch-pt.com/serviceaddresses)

### Transport

Priložené lítiovo-iónové akumulátory podliehajú požiadavkám na transport nebezpečného nákladu. Tieto akumulátory smie používateľ náradia prepravovať po cestách bez ďalších opatrení.

Pri zasielaní tretími osobami (napr.: leteckou dopravou alebo prostredníctvom špedície) treba rešpektovať osobitné požiadavky na obaly a označenie. V takomto prípade treba pri príprave zásielky bezpodmienečne konzultovať s odborníkom na prepravu nebezpečného tovaru.

Akumulátory zasielajte iba vtedy, ak nemajú poškodený obal. Otvorené kontakty prelepte a akumulátor zabaľte tak, aby sa v obale nemohol posúvať. Rešpektujte aj prípadné doplňujúce národné predpisy.

### Likvidácia



Výrobky, akumulátory, príslušenstvo a obaly dajte na likvidáciu zodpovedajúcu ochrane životného prostredia.



Neodhadzujte výrobky a akumulátory alebo batérie do komunálneho odpadu!

### Len pre krajiny EÚ:

Podľa Európskej smernice 2012/19/EÚ a podľa Európskej smernice 2006/66/ES treba výrobky, ktoré sa už nedajú používať alebo opotrebované akumulátory/batérie zbierať separovane a dať ich na recykláciu zodpovedajúcu ochrane životného prostredia.

**Akumulátor/batérie:****Li-Ion:**

Dodržujte pokyny uvedené v části Transport (pozri „Transport“, Stránka 102).

## Magyar

### Biztonsági előírások

► **FIGYELMEZTETÉS! Olvassa el az összes biztonsági figyelmeztetést és előírást.** A biztonsági előírások és utasítások betartásának elmulasztása áramütéshez, tűzhöz és/vagy súlyos sérülésekhez vezethet.

### A kerti kisgépen található jelek és jelzések magyarázata



Általános tájékoztató a veszélyekről.



Gondosan olvassa el az Üzemeltetési útmutatót.



Ne használja a töltőkészüléket, ha a hálózati csatlakozó kábel meg van rongálódva.



A töltőkészüléket csak száraz helyiségekben szabad használni.



A töltőkészülék egy biztonsági transzformátorral van felszerelve.

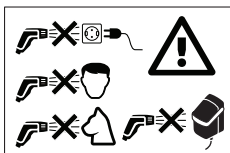

Sohase irányítsa a vízsugarat emberek arcára, állatok pofájára, magára a készülékre,

vagy más elektromos alkatrészekre.

## Üzemeltetés

- A kezelő személy a terméket csak a rendeltetésének megfelelően használhatja. Vegye figyelembe a helyi adottságokat. Munka közben tudatosan ügyeljen a közelben lévő más személyekre, mindenek előtt gyerekekre.
- Sohase engedje meg, hogy gyermekek, korlátozott fizikai, érzékelési vagy szellemi képességű, illetve kellő tapasztalattal és/vagy tudással nem rendelkező és/vagy az ezen utasításokat nem jól ismerő személyek ezt a terméket használják. Az Ön országában érvényes előírások lehet, hogy korlátozzák a kezelő korát.
- A gyerekeket felügyelni kell, hogy garantálni lehessen, hogy a berendezéssel ne játszanak.
- Sohase használjon oldószert tartalmazó folyadékokat, higítatlan savakat, acetont és oldószereket, beleértve a benzint, festékhígítót és fűtőolajat, mivel ezeknek az anyagoknak a ködpermete igen gyúlékony, robbanékony és mérgező.
- Az azbesztet és egyéb, az egészségre káros hatású anyagokat tartalmazó tárgyakat nem szabad a berendezéssel lefröcskölni.
- Soha ne használja a terméket sósvízzel.
- A szivattyút nem szabad olyan helyeken használni, ahol személyek vannak a vízben.

- ▶ Ne használja a terméket, ha a víz hőmérséklete meghaladja a 35 °C-ot.
- ▶ A kilépő kenőanyagok a vízben kismértékű szennyeződést okozhatnak.
- ▶ A kert öntözése során ügyeljen arra, hogy mindig biztos helyre lépjen, különösen egyenetlen vagy nedves felületek esetén.
- ▶ Ügyeljen arra, hogy a esővízgyűjtő hordó egy fedéllel mindig le legyen zárva, nehogy abba gyerekek vagy állatok beleeshessenek.
- ▶ Semmit se dugjon a szivattyúkerékbe, amíg a szivattyú üzemben van.

## Alkalmazás

- ▶ A használat előtt ellenőrizze a berendezés és valamennyi tartozék előírászerű állapotát és üzembiztonságát. Ha a berendezés vagy valamelyik tartozék nincs kifogástalan állapotban, nem szabad használni.
  - ▶ **A berendezésen nem szabad változtatásokat végrehajtani.** A nem megengedett változtatások befolyásolhatják a berendezés biztonságát és megnövekedett zajokhoz és rezgésekhez, valamint rosszabb teljesítményhez vezethetnek.
  - ▶ A kezelőegységet mindig szerelje szilárdan fel egy fali tartóra vagy egy hordótartóra.  
Furatok fúrása során körültekintően járjon el.
  - ▶ Sohase merítse a vízbe a kezelőegységet.
- ▶ A szivattyú csak akkor működik, ha a kezelőegység fedele le van zárva és az alsó helyzetben rögzítve van.
  - ▶ A kezelőegység egységet árnyékos helyre állítsa fel. A kezelőegység biztonsági megfontolásokból egy termokapcsolóval van ellátva. Ha az egység túlságosan felmelegszik, kapcsolásra kerül.
  - ▶ Ne használja a csatlakozó vezetékét a rendeltetésének nem megfelelő célokra, vagyis ne emelje fel, ne akasztza fel a szivattyút a csatlakozóvezetéknel fogva és ne kapcsolja ki annak kihúzásával a szivattyút. A csatlakozó vezetékét óvja meg az éles peremektől, magas hőmérséklettől és olajtól.
  - ▶ A fúvókák bizonyos beállításai esetén tárgyak visszapattanhatnak. Viseljen megfelelő személyi védőfelszerelést, például védőszemüveget.
  - ▶ Sohase használja a terméket szűrő nélkül, vagy egy elszennyeződött vagy megrongálódott szűrővel.
  - ▶ Ne használja más célokra a tömlő lég-telenítővel felszerelt csatlakozót, például egy magasabb nyomású rendszerhez való csatlakoztatásra.
  - ▶ Tartsa mindig zárva a kezelőegység fedelét.

## Tárolás

- ▶ **Fagyveszély esetén távolítsa el ősszel a szivattyút a vízgyűjtő hordóból.**
- ▶ Tárolás előtt mindig távolítsa el a vizet a szivattyúból.







- ▶ A szivattyút és a kezelőegységet egy fagymentes környezetben tárolja.
- ▶ Vegye mindig ki az akkumulátort, ha a készüléket egy épületen belül tárolja.

## Karbantartás, tartozékok, pótalkatrészek

- ▶ Karbantartási munkák előtt mindig vegye ki az akkumulátort.
- ▶ A berendezéshez csak a gyártó által engedélyezett tartozékokat és pótalkatrészeket szabad használni. Az eredeti tartozékok és eredeti pótalkatrészek garantálják a berendezés zavarmentes üzemét.
- ▶ A berendezést csak erre feljogosított Bosch vevőszolgálati műhelyek javíthatják.





## Jelképes ábrák

Az ezt követő jelmagyarázat a Használati útmutató elolvasásának és megértésének megkönnyítésére szolgál. Jegyezze meg ezeket a szimbólumokat és jelentésüket. A szimbólumok helyes interpretálása segítségével lehet a termék jobb és biztonságosabb használatában.

Jel	Magyarázat
	Mozgásirány
	A reakció iránya
	Bekapcsolás
	Kikapcsolás
	Megengedett tevékenység

## Műszaki adatok

Esővíz-szivattyú	GardenPump18V-2000 (Pump Only)
Rendelési szám	3 600 HC4 1..

Jel	Magyarázat
	Tiltott tevékenység
CLICK!	Hallható zaj
	Tömeg
	Maximális bemerítési mélység
	Maximális vízhőmérséklet
	Tartozékok

## Rendeltetészerű használat

A termék házi használatra szolgál, az alkalmazásával öntözővizet lehet szivattyúzni egy vízgyűjtő hordóból a virágágak, gyepterületek és zöldségkertek öntözéséhez. A terméket könnyebb tisztítási feladatokhoz is lehet alkalmazni.



A terméket csak a kezelő egységgel együtt használja, amely a teljes GardenPump18V-2000 készlet részeként kerül szállításra.

Ne használja a terméket egy úszómedencében vagy 2000 m tengerszint feletti magasság felett.

## Az ábrázolt komponensek (lásd az A ábrát)

A készülék ábrázolásra kerülő komponenseinek sorszámozása a terméknek az ábra-oldalakon található képére vonatkozik.

- (1) Hordótartó
- (2) Biztosító csavar
- (3) Fali tartó
- (4) Tömlő megvezetés
- (5) Tömlő légtelenítővel felszerelt csatlakozó
- (6) Összekötő tömlő
- (7) Univerzális csatlakozó
- (8) Tömlőörögzítés
- (9) Kábelkapocs
- (10) Szűrő
- (11) Esővíz-szivattyú
- (12) Tömlőcsatlakozás
- (13) Csatlakozó kábel
- (14) Sapka
- (15) Golyó

Esővíz-szivattyú	GardenPump18V-2000 (Pump Only)	
Szállítási kapacitás (Q)	l/ó	1800
Emelési magasság (H)	m	17,5
 1.8m Maximális bemelegítési mélység	m	1,8
 Maximális vízhőmérséklet	°C	35
Névleges feszültség	V	18
Vízvédelmi fok		IPX8
Súly a 01:2014 EPTA-eljárás szerint	kg	0,8
Gyári szám (Serial Number)	lásd a készüléken elhelyezett típustáblát	

## Összeszerelés

### A fali tartó / hordótartó rögzítése (lásd a B ábrát)

Rögzítse a vízigyűjtő hordó mellett a **(3)** fali tartót. Vegye figyelembe, hogy a vízigyűjtő hordótól való távolság a csatlakozó kábel hossza miatt korlátozott.

A hordótól való távolság és a hordó magasságának összege nem haladhatja meg a csatlakozó kábel hosszát.

Falra való szerelésnél használja a vezető furatokat a csavarok helyzetének a falra való feljelöléséhez.

Ha a berendezést nem lehet a falra szerelni, akkor a berendezéssel szállított **(1)** hordótartót közvetlenül fel lehet erősíteni a hordó szélére.

**TÁJÉKOZTATÓ:** A kezelőegységet túl magas hőmérséklet esetén egy hőérzékelő kapcsoló kikapcsolja. Ezért a kezelőegység tartóját mindenképpen egy árnyékos helyen kell felszerelni.

### A kezelőegység behelyezése (lásd a J ábrát)

Egy fali tartó esetén vegye ki a **(2)** biztosító csavart a tartóból, akassza bele felül a fali tartóba a kezelőegységet, majd rögzítse azt lent a **(2)** biztosító csavarral.

Egy hordótartó esetén kapcsolja fel a kezelőegységet a tartóra.

### A kábel és az összekötő tömlő szükséges hosszának meghatározása (lásd a C ábrát)

Tájékoztató: Helyezze el a szivattyút kb. 50 mm-rel a vízigyűjtő hordó feke felett, az üledékeken kívül, amelyek megrongálhatnák a szivattyút.

Mérje meg a vízigyűjtő hordó H magasságát és D átmérőjét, valamint a kezelőegység felszerelési helyétől való E távolságot.

A kábel  $L_1$  hosszát a következő képlettel lehet meghatározni:  $H + D + E - 250$  mm

Az összekötő tömlő  $L_2$  hosszának meghatározására a következő képlet szolgál:  $H - 130$  mm

### A kábel feltekerése és az összekötő tömlő hosszának beállítása (lásd a D ábrát)

Tekerje fel a felesleges kábelt a **(11)** szivattyú köré és rögzítse egy meglévő **(9)** kábelkapocshoz.

Válassza el a **(5)** tömlő légtelenítőt az összekötő tömlővel a **(4)** a tömlőmegvezetésen található rögzítéstől.

Rövidítse le az összekötő tömlőt az  $L_2$  méretre és ismét szerelje fel a **(5)** tömlő légtelenítővel ellátott csatlakozót a megmaradt összekötő tömlőre.

Tegye bele a **(5)** tömlő légtelenítőt az összekötő tömlővel **(4)** tömlőmegvezetés rögzítőjébe.

Az összekötő tömlőt nem kell feltétlenül lerövidíteni, az összekötő tömlő vége ekkor kiáll. Vegye azonban figyelembe, hogy a tömlő légtelenítő csak akkor működik, ha az az előírt helyen van a tömlőmegvezetésbe beszerelve.

### Az összekötő tömlő és a kábel csatlakoztatása (lásd az E és az K ábrát)

Állítsa be a 2-pólusú csatlakozó dugót lent a kezelőegységen a bevágás helyzetének megfelelően és nyomja bele a csatlakozó dugót a csatlakozóba, amíg az szilárdan ül.

Csavarja rá a hollandi anyát a csatlakozóra, hogy biztosítsa a csatlakozó dugót és meggátolja a víz behatolását.

Csatlakoztassa az **(6)** összekötő tömlő **(7)** univerzális csatlakozóját a szivattyú **(12)** tömlőcsatlakozójához.

### A szivattyú behelyezése az esővízigyűjtő hordóba és a kerti öntözőtömlő csatlakoztatása (lásd a F ábrát)

Eressze le a vízbe az arra felszerelt összekötő tömlőnél fogva a vízbe a szivattyút.

A szivattyú egy légtelenítővel van felszerelve, ez megkönnyíti a szivattyú bemelegítését a vízbe. Ha a szivattyú üzemben van, egy szelep lezárja a légtelenítőt. Ha a szivattyút megrázzák, ez a szelep zajokat okoz.

Ákassza be a tömlőmegvezetést az esővízigyűjtő hordó szélébe győződjön meg róla, hogy a szivattyú az előírt helyzetben van.

Csatlakoztasson egy kerti öntözőtömlőt egy a kereskedelemben szokatlanul kapható tömlőcsatlakozóval a tömlő légtelenítővel ellátott **(5)** csatlakozóhoz.

**Tájékoztató:** Ne használjon AutoStop funkcióval ellátott tömlőcsatlakozókat, mivel ezek csökkenthetik az átfolyást.

### Használat zárt esővízgyűjtő hordóval

A szivattyút zárt vízgyűjtő hordókkal is lehet használni. Használja a kivitelől függően a hordó felső részén meglévő hozzáférési pontokat a kábel és a tömlő számára. Egyes esetekben a megfelelő nyílásokat ki kell vágni. Gondoskodjon arról, hogy ott ne jöjjenek létre éles sarkok vagy élek.

### Az akkumulátor behelyezése (lásd a L ábrát)

A kezelőegység felnyitásához hajtsa fel a lezáró kengyelt és hajtsa le a kezelőegység fedelét. Tolja be felülről az akkumulátort a kezelőegységbe, amíg az bepattan a helyére.

Zárja le a fedelet és hajtsa le a lezáró kengyelt. A szivattyút csak akkor lehet elindítani, ha a kezelőegység a lezáró kengyellel reteszelve van.

### Az összeszerelés befejezése (lásd a M ábrát)

Gondoskodjon arról, hogy a esővízgyűjtő hordó mindig le legyen zárva egy fedéllel vagy hasonló eszközzel, nehogy abba gyerekek vagy állatok beleeshessenek.

## Kezelés

Ha már nem lehet tovább vizet felszívni, egy szárazfutás elleni védelem automatikusan kikapcsolja a szivattyút.

### Be-/kikapcsolás (lásd a N ábrát)

A szivattyú **bekapcsolásához** nyomja meg a be-/kikapcsoló gombot. A töltési szint kijelző világít.

A töltési szint kijelző az akkumulátor töltési szintjét mutatja:

LED	Töltési szint
zöld színben világít	> 50 %
sárga színben világít	50 % – 20 %
piros színben világít	< 20 %
piros színben villog	Az akkumulátor kimerült, vegye ki és töltsse fel

## Hibák – Okaik és elhárításuk

### Esővíz-szivattyú



Probléma	Lehetséges ok	Hibaelhárítás
A hibajelző piros színben villog	Az akkumulátor túl hideg / túl meleg	Hagyja felmelegedni/lehűlni az akkumulátort
A hibajelző sárga színben villog	A szárazfutás elleni védelem aktiválásra került	Kapcsolja ki a készüléket és helyezze úgy el a szivattyút, hogy az teljesen bemeződjön a vízbe
A szivattyú nem indul el	A kezelőegység nincs teljesen bezárva	Zárja le a kezelőegység fedelét hajtsa teljesen le a lezáró kengyelt

**Tájékoztató:** Egy világító hibakijelző kijelzi a berendezésben fellépő üzemzavarokat, lásd a „Hibák – okaik és elhárításuk” szakaszt.

A szivattyú **kikapcsolásához** nyomja meg ismét a be-/kikapcsoló gombot.

### Időzítő funkció (lásd a O ábrát)

Az időzítő funkció aktiválásához **bekapcsolt** szivattyú mellett nyomja meg a beállító gombot.

A gomb egyszeri megnyomásakor az üzemidő 5 perc. A szivattyú üzemideje minden egyes gombnyomásnál 5 perccel megnövekszik, a maximális üzemidő 15 perc.

A kijelölt üzemidőt a megfelelő LED mutatja.

A beállított idő elteltével a szivattyú automatikusan kikapcsolásra kerül.

Az időzítő funkció kikapcsolásához nyomja meg annyiszor a beállító gombot, hogy a kijelzés kialudjon.

### Az akkumulátor kivétele (lásd a P ábrát)

A kezelőegység felnyitásához hajtsa fel a lezáró kengyelt és hajtsa le a fedelet. Nyomja meg a reteszelés feloldó gombot és húzza ki felfelé az akkumulátort a kezelőegységből. **Ne erőltesse a kihúzást.**

Ekkor zárja le a fedelet, hogy meggátolja a nedvesség behatolását.

### A szűrő tisztítása (lásd az G ábrát)

A (11) szivattyú egy (10) szűrővel van felszerelve, amely védelmet nyújt a szennyezések ellen. Rendszeresen ellenőrizze és tisztítsa meg a szűrőt.

Húzza le lefelé a szűrőt. Tisztítsa meg folyó víz alatt a szűrőt, majd tegye ismét fel a szűrőre.

### A tömlőszellőztetés tisztítása (lásd az I ábrát)

Ha a (5) tömlőszellőztetés eldugult, távolítsa el a (14) sapkát és a (15) golyót. Folyó víz alatt tisztítsa meg a (5) tömlőszellőztetést. Tegye ismét be a helyére a (15) golyót és szerelje fel a (14) sapkát.

Probléma	Lehetséges ok	Hibaelhárítás
	Az akkumulátor nincs (helyesen) behelyezve	Helyezze be helyesen az akkumulátort
	A kábel nincs (helyesen) csatlakoztatva	Dugja teljesen bele a hüvelybe a csatlakozó dugót és a hollandi anyával biztosítsa
	Az akkumulátor lemerült	Töltse fel az akkumulátort
	A szivattyú / a víz befagyott	Vegye ki a szivattyút és várja meg, amíg a jég teljesen elolvad
A szivattyú jár, de nincs vagy túl alacsony az üzemi nyomás / nem egyenletes a nyomás	A szűrő eldugult	Vegye ki és tisztítsa meg a szűrőt
	Túl kevés a víz	Ellenőrizze a vízszintet és gondoskodjon róla, hogy a szivattyú teljesen be legyen merítve
	Levegő a szivattyúban vagy a tömlőben	Távolítsa el a tömlőről a fűvókát és a szivattyút az ahhoz csatlakoztatott tömlővel, minden más tartozék nélkül csak addig járassa, amíg a víz egyenletesen folyini kezd
	AutoStop funkcióval felszerelt tömlőcsatlakozó van felszerelve	Szereljen fel helyette egy AutoStop funkció nélküli tömlőcsatlakozót
	A tömlő eldugult	Ellenőrizze, nincs-e dugulás vagy megtörés a tömlőben
A víz a szivattyú kikapcsolása után tovább folyik	Nincs felszerelve a tömlő légtelenítővel ellátott csatlakozó	Szerelje fel a berendezéssel szállított, tömlő légtelenítővel ellátott csatlakozót
	A tömlő légtelenítővel ellátott csatlakozó nem a megfelelő helyre van felszerelve	Úgy helyezze el a tömlő légtelenítővel felszerelt csatlakozót, hogy az az esővízgyűjtő hordó vízfelülete felett legyen
	A tömlőszellőztetés eldugult	Tisztítsa meg a tömlőszellőztetést
Víz lép ki a tömlőszellőztető csatlakozójából	Hiányzik a tömlőszellőztető csatlakozó golyója	Nyissa ki a fedelet, tegye bele a berendezéssel szállított pótalkatrész-csomagból a golyót és zárja le a fedelet

## Karbantartás és szerviz

### Karbantartás, tisztítás, tárolás

#### Karbantartás

**Tájékoztató:** Rendszeresen hajtsa végre az alábbi karbantartási munkákat, hogy biztosítsa a berendezés hosszú, megbízható működését.

- ▶ A berendezést csak erre feljogosított Bosch vevőszolgálati műhelyek javíthatják.

Ellenőrizze, hogy a burkolatok és védőberendezések nincsenek-e megromlódva és helyesen vannak-e felszerelve. A használat előtt hajtsa végre a szükséges karbantartási és javítási munkákat.

Rendszeresen ellenőrizze, nem észlelhetők-e a berendezésen nyilvánvaló hiányosságok, mint laza rögzítések és elkopott vagy megromlott alkatrészek.

#### Téli tárolás (lásd az H ábrát)

Kapcsolja ki a szivattyút és vegye ki belőle az akkumulátort. Húzza ki a szivattyút az összekötő tömlővel a vízgyűjtő hordóból. Válassza el a csatlakozókábelt a kezelőegységtől és az összekötő tömlőt a szivattyútól.

Ürítse ki a szivattyúból a vizet.

Egy puha kefével és egy kendővel tisztítsa meg a szivattyú külső részeit. Oldószerek és politúr használata tilos. Távolít-

son el minden szennyezést a szűrőket különösen alaposan tisztítsa meg.

Tekerje körül a kábellel a szivattyúegységet és rögzítse a kábelt a kábelkapcsokhoz. Vegye le a kezelőegységet a fali tartóról / a hordótartóról.

A készüléket fagymentes környezetben tárolja.

Gondoskodjon arról, hogy a kábel a tárolás során ne csípődjön be. Ne törje meg az összekötő tömlőt.

#### Vevőszolgálat és alkalmazási tanácsadás

A vevőszolgálat a terméke javításával és karbantartásával, valamint a pótalkatrészekkel kapcsolatos kérdésekre szívesen válaszol. A pótalkatrészekkel kapcsolatos robbantott ábrák és egyéb információk a következő címen találhatóak:

**www.bosch-pt.com**

A Bosch Alkalmazási Tanácsadó Team a termékeinkkel és azok tartozékaival kapcsolatos kérdésekben szívesen nyújt segítséget.

Ha kérdései vannak vagy pótalkatrészeket szeretne rendelni, okvetlenül adja meg a termék típus tábláján található 10-jegyű cikkszámot.

#### Magyarország

Robert Bosch Kft.

1103 Budapest

Gyömrői út. 120.

A [www.bosch-pt.hu](http://www.bosch-pt.hu) oldalon online megrendelheti készülékének javítását.

Tel.: +36 1 879 8502

Fax: +36 1 879 8505

[info.bsc@hu.bosch.com](mailto:info.bsc@hu.bosch.com)

[www.bosch-pt.hu](http://www.bosch-pt.hu)

#### További szerviz-címek itt találhatóak:

[www.bosch-pt.com/serviceaddresses](http://www.bosch-pt.com/serviceaddresses)

#### Szállítás

A benne található lithium-ionos-akkumulátorokra a veszélyes árukra vonatkozó előírások érvényesek. A felhasználók az akkumulátorokat a közúti szállításban minden további nélkül szállíthatják.

Ha az akkumulátorok szállításával harmadik személyt (például: légi vagy egyéb szállító vállalatot) bízna meg, akkor figyelembe kell venni a csomagolásra és a megjelölésre vonatkozó különleges követelményeket. Ebben az esetben a küldemény előkészítésébe be kell vonni egy veszélyes áru szakembert.

Csak akkor küldje el az akkumulátort, ha a háza nincs megromlódva. Ragassza le a nyitott érintkezőket és csomagolja be úgy az akkumulátort, hogy az a csomagoláson belül ne mozoghasson. Vegye figyelembe az adott országon belüli, az előbbieknél esetleg szigorúbb helyi előírásokat.

#### Eltávolítás



A termékeket, az akkumulátorokat, a tartozékokat és a csomagolást a környezetvédelmi szempontoknak megfelelően kell újrafelhasználásra előkészíteni.



Sohase dobja ki a termékeket és az akkumulátorokat/elemeket a háztartási szemétkébe!

#### Csak az EU-tagországok számára:

Az elhasznált termékekre vonatkozó 2012/19/EU európai irányelvnek és az elromlott vagy elhasznált akkumulátorokra/elemekre vonatkozó 2006/66/EK európai irányelvnek megfelelően a már nem használható akkumulátorokat/elemeket külön össze kell gyűjteni és a környezetvédelmi szempontoknak megfelelően kell újrafelhasználásra leadni.

#### Akkumulátorok/elemek:

##### Li-ion:

Kérjük vegye figyelembe a Szállítás fejezetben található tájékoztatót (lásd „Szállítás”, Oldal 109).

## Русский

### Только для стран Евразийского экономического союза (Таможенного союза)

В состав эксплуатационных документов, предусмотренных изготовителем для продукции, могут входить настоящее руководство по эксплуатации, а также приложения. Информация о подтверждении соответствия содержится в приложении.

Информация о стране происхождения указана на корпусе изделия и в приложении.

Дата изготовления указана на последней странице обложки Руководства.

Контактная информация относительно импортера содержится на упаковке.

#### Срок службы изделия

Срок службы изделия составляет 7 лет. Не рекомендуется к эксплуатации по истечении 5 лет хранения с даты изготовления без предварительной проверки (дату изготовления см. на этикетке).

Указанный срок службы действителен при соблюдении потребителем требований настоящего руководства.

#### Перечень критических отказов

- не использовать при сильном искрении
- не использовать при появлении сильной вибрации
- не использовать с перебитым или оголённым электрическим кабелем
- не использовать при появлении дыма непосредственно из корпуса изделия

#### Возможные ошибочные действия персонала

- не использовать с поврежденной рукояткой или поврежденным защитным кожухом
- не использовать на открытом пространстве во время дождя
- не включать при попадании воды в корпус

#### Критерии предельных состояний

- перетёрт или повреждён электрический кабель
- поврежден корпус изделия

#### Тип и периодичность технического обслуживания

- Рекомендуется очистить инструмент от пыли после каждого использования.

#### Хранение

- необходимо хранить в сухом месте
- необходимо хранить вдали от источников повышенных температур и воздействия солнечных лучей
- при хранении необходимо избегать резкого перепада температур
- хранение без упаковки не допускается
- подробные требования к условиям хранения смотрите в ГОСТ 15150-69 (Условие 1)

- Хранить в упаковке предприятия – изготовителя в складских помещениях при температуре окружающей среды от +5 до +40 °С. Относительная влажность воздуха не должна превышать 80 %.

#### Транспортировка

- категорически не допускается падение и любые механические воздействия на упаковку при транспортировке
- при разгрузке/погрузке не допускается использование любого вида техники, работающей по принципу зажима упаковки
- подробные требования к условиям транспортировки смотрите в ГОСТ 15150-69 (Условие 5)
- Транспортировать при температуре окружающей среды от –50 °С до +50 °С. Относительная влажность воздуха не должна превышать 100 %.

### Указания по технике безопасности

- ▶ **ПРЕДУПРЕЖДЕНИЕ! Прочтите все указания по технике безопасности и инструкции.** Упущения, допущенные при выполнении приведенных ниже инструкций, могут вызвать поражение электрическим током, пожар и/или привести к тяжелым травмам.

#### Пояснения к символам на садовом инструменте



Общее указание на наличие опасности.



Прочитайте руководство по эксплуатации.



Не пользуйтесь зарядным устройством с поврежденным шнуром питания.



Используйте зарядное устройство только в сухих помещениях.



Зарядное устройство оснащено защитным трансформатором.

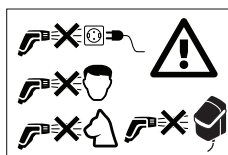

Никогда не направляйте струю воды в лицо людям, в морды животным, на сам электроинструмент или электрические компоненты.

### Работа с инструментом

- ▶ Изделие разрешается применять только согласно назначению. При работе учитывайте местные условия. При работе сознательно обращайтесь внимание на посторонних, особенно на детей.
- ▶ Никогда не позволяйте пользоваться изделием детям, лицам с ограниченными физическими, сенсорными или умственными способностями или недостаточным опытом и знаниями и/или лицам, не знакомым с этими указаниями. Национальные предписания могут ограничивать допустимый возраст оператора.
- ▶ Следите за детьми и не позволяйте им играть с электроинструментом.
- ▶ Нельзя использовать жидкости, содержащие растворители, неразбавленные кислоты, ацетон и растворители, включая бензин, растворители красок и котельное топливо, поскольку образующийся при разбрызгивании туман обладает высокой воспламеняемостью, взрывоопасностью и является ядовитым.

- ▶ Материалы с содержанием асбеста и другие материалы, содержащие вредные для здоровья вещества, нельзя обрабатывать струей под давлением.
  - ▶ Не применяйте данное изделие для соленой воды.
  - ▶ Насос не разрешается применять в местах, в которых люди находятся в воде.
  - ▶ Не применяйте изделие, если температура воды превышает 35 °С.
  - ▶ Из-за выхода смазки может иметь место небольшое загрязнение воды.
  - ▶ Во время полива следите за безопасностью ходьбы, особенно на неровных или мокрых поверхностях.
  - ▶ Следите за тем, чтобы контейнер для дождевой воды всегда был закрыт крышкой и т.п., чтобы дети или животные не могли упасть в контейнер.
  - ▶ Не вставляйте ничего в рабочее колесо насоса, когда насос работает.
- Применение**
- ▶ Перед использованием проверьте электроинструмент с принадлежностями на исправное состояние и эксплуатационную безопасность. Нельзя работать с электроинструментом, если он неисправен.
  - ▶ **Не вносите никаких изменений в электроинструмент.** Недопустимые изменения могут сказаться на безопасности электроинструмента и привести к сильным шумам и вибрациям и ухудшению производительности.
  - ▶ Всегда надежно крепите блок управления на настенное крепление или крепление для контейнера. Будьте осторожны при высверливании отверстий.
  - ▶ Никогда не погружайте блок управления в воду.
  - ▶ Насос функционирует только в том случае, если крышка блока управления закрыта и зажимная скоба плотно сидит в нижнем положении.
  - ▶ Располагайте блок управления в тени. Блок управления оснащен термозащитой. Если блок управления перегрелся, он выключается.
  - ▶ Не разрешается использовать сетевой шнур не по назначению, напр., для транспортировки, подвешивания или для извлечения вилки из штепсельной розетки. Защищайте сетевой шнур от высоких температур, масла и острых краев.
  - ▶ При определенных настройках сопла возможно отбрасывание предметов. Используйте подходящие средства индивидуальной защиты, напр., защитные очки.

- ▶ Никогда не используйте изделие без фильтра, с грязным или с поврежденным фильтром.
- ▶ Не используйте соединение с воздушным клапаном шланга не по назначению, напр., для подключения воды под высоким давлением.
- ▶ Держите крышку блока управления всегда закрытой.

### Хранение

- ▶ **При опасности морозов осенью и зимой убирайте насос из контейнера с водой.**
- ▶ Перед хранением всегда сливайте воду из насоса.
- ▶ Храните насос и блок управления в местах, не подверженных воздействию мороза.
- ▶ Всегда извлекайте аккумулятор при хранении электроинструмента внутри помещений.

### Техническое обслуживание, принадлежности, запасные части

- ▶ Перед работами по техническому обслуживанию всегда извлекайте аккумулятор.
- ▶ Для электроинструмента разрешается использовать только допущенные изготовителем принадлежности и запчасти. Оригинальные принадлежности и оригинальные запчасти обеспечивают исправную работу аппарата.
- ▶ Ремонтные работы разрешается выполнять только уполномочен-

ным фирмой Bosch сервисным мастерским.

### Символы

Следующие символы помогут Вам при чтении и понимании руководства по эксплуатации. Запомните символы и их значение. Правильное толкование символов поможет лучше и безопаснее работать с изделием.

Символ	Значение
	Направление движения
	Направление реакции
	Включение
	Выключение
	Разрешенное действие
	Запрещенное действие
	Слышимый шум
	Масса
	Максимальная глубина погружения
	Максимальная температура воды
	Принадлежности

### Применение по назначению

Изделие предназначено для применения в быту для откачки дождевой воды из контейнера для воды при поливе клумб, газонов и огородов. Изделие также может применяться для легких работ по очистке.

Используйте изделие только с блоком управления, который поставляется с полным комплектом GardenPump18V-2000 Set.

Не используйте данное изделие в плавательных бассейнах или на уровне выше 2000 м над уровнем моря.

### Изображенные составные части (см. рис. А)



Нумерация изображенных деталей выполнена по рисункам на страницах с изображением изделия.

- (1) Крепление для контейнера
- (2) Стопорный винт
- (3) Настенное крепление



- |  |                              |
|--|------------------------------|
| (4) Направляющая шланга                    | (10) Фильтр                  |
| (5) Соединение с воздушным клапаном шланга | (11) Насос для дождевой воды |
| (6) Соединительный шланг                   | (12) Штуцер шланга           |
| (7) Универсальное соединение               | (13) Соединительный кабель   |
| (8) Фиксатор для шланга                    | (14) Колпачок                |
| (9) Кабельный зажим                        | (15) Шарик                   |

## Технические данные

Насос для дождевой воды		GardenPump18V-2000 (Pump Only)
Артикульный номер		3 600 HC4 1..
Производительность (Q)	л/час.	1800
Высота подачи (H)	м	17,5
 Максимальная глубина погружения	м	1,8
 Максимальная температура воды	°C	35
Номинальное напряжение	В	18
Степень защиты от проникновения воды		IPX8
Вес согласно EPTA-Procedure 01:2014	кг	0,8
Серийный номер		см. заводскую табличку на электроинструменте

## Монтаж

### Прикрепление настенного крепления/крепления для контейнера (см. рис. В)

Прикрепите настенное крепление (3) рядом с контейнером для воды. Обратите внимание на то, что расстояние до контейнера для воды ограничено длиной соединительного кабеля.

Расстояние до контейнера в сумме с высотой контейнера не должно превышать длину соединительного кабеля.

При монтаже на стену используйте направляющие отверстия, чтобы отметить положение винтов на стене.

Если нет возможности монтажа на стене, входящее в комплект поставки крепление для контейнера (1) можно закрепить непосредственно на краю контейнера.

**УКАЗАНИЕ:** При повышенной температуре блок управления отключается термозащитой. По этой причине блок управления должен быть смонтирован обязательно в затененном месте.

### Установка блока управления (см. рис. J)

Если используется настенное крепление, извлеките стопорный винт (2) из крепления, навесьте блок управления сверху на настенное крепление и закрепите блок управления снизу стопорным винтом (2).

Если используется крепление для контейнера, защелкните блок управления на крепление.

### Определение требуемой длины кабеля и соединительного шланга (см. рис. С)

Указание: Расположите насос приibl. в 50 мм над дном контейнера для воды, за пределами осадка, который может повредить насос.

Измерьте высоту H и диаметр D контейнера для воды, а также расстояние до места монтажа блока управления E. Длина L<sub>1</sub> кабеля рассчитывается следующим образом:  
H + D + E – 250 мм

Длина L<sub>2</sub> соединительного шланга рассчитывается следующим образом:  
H – 130 мм

### Наматывание кабеля и укорачивание соединительного шланга (см. рис. D)

Намотайте лишний кабель на насос (11) и зафиксируйте кабель в имеющемся кабельном зажиме (9).

Извлеките воздушный клапан шланга (5) и соединительный шланг из фиксатора на направляющей шланга (4). Укоротите соединительный шланг по размеру L<sub>2</sub> и монтируйте соединение с воздушным клапаном шланга (5) на место на оставшийся соединительный шланг.

Вставьте воздушный клапан шланга (5) и соединительный шланг в фиксатор на направляющей шланга (4).

От укорачивания соединительного шланга можно отказаться и дать соединительному шлангу выступать. Тем не менее, помните, что воздушный клапан шланга работает только в случае его монтажа на предусмотренное место в направляющей шланга.

### Подсоединение соединительного шланга и кабеля (см. рис. Е и К)

Выровняйте 2-контактный штекер снизу на блоке управления в соответствии с вырезом и вожмите штекер в соединение так, чтобы он плотно в нем сидел.

Накрутите накидную гайку на соединение, чтобы закрепить штекер и предотвратить попадание воды.

Наденьте универсальное соединение (7) соединительного шланга (6) на штуцер шланга (12) на насосе.

### Размещение насоса в контейнере для дождевой воды и подключение садового шланга (см. рис. F)

Дайте насосу опуститься в воду на монтированном соединительном шланге.

Насос имеет воздушное отверстие, облегчающее погружение. Клапан закрывает воздушное отверстие, когда насос работает. Клапан шумит при сотрясении насоса.

Навесьте направляющую шланга на край контейнера для дождевой воды и убедитесь, что насос находится в предусмотренном положении.

Подключите садовый шланг при помощи обычной шланговой муфты к соединению с воздушным клапаном шланга (5).

**Указание:** Не используйте шланговые муфты с функцией Autostop, поскольку они могут уменьшить пропускную способность.

### Применение с закрытым контейнером для дождевой воды

Насос также может использоваться с закрытыми контейнерами для воды. В зависимости от конструкции используйте места доступа для кабеля и шланга в верхней части контейнера. В некоторых случаях необходимо вырезать отверстия. Убедитесь в отсутствии острых краев.

### Установка аккумулятора (см. рис. L)

Чтобы открыть блок управления, поверните зажимную скобу вверх и откройте крышку вниз. Вставьте аккумулятор сверху в блок управления так, чтобы он вошел в зацепление.

Закройте крышку и опустите зажимную скобу вниз. Насос можно включить, только если блок управления заблокирован зажимной скобой.

### Завершение монтажа (см. рис. M)

Убедитесь, что контейнер для дождевой воды закрыт крышкой и т.п., чтобы дети или животные не могли упасть в контейнер.

## Эксплуатация

При невозможности подачи воды защита от сухого хода автоматически выключает насос.

### Включение/выключение (см. рис. N)

Чтобы **включить** насос, нажмите на выключатель. Индикатор заряженности аккумуляторной батареи светится.

Индикатор заряженности аккумуляторной батареи показывает степень зарядки аккумуляторной батареи:

Светодиод	Уровень заряда аккумулятора
Светится зеленым	> 50 %
Светится желтым	50 % - 20 %
Светится красным	< 20 %
Мигает красным	Разряжено, извлеките и зарядите аккумулятор

**Указание:** Светящийся индикатор неисправности указывает на неисправность электроинструмента, см. раздел «Неисправности – причины и устранение».

Чтобы **выключить** насос, снова нажмите на выключатель.

### Функция таймера (см. рис. O)

Чтобы включить функцию таймера, нажмите на **включенном** насосе кнопку настройки.

При одном нажатии время работы составляет 5 мин. При каждом дальнейшем нажатии время работы насоса увеличивается на 5 мин. до максимального времени, которое составляет 15 мин.

Выбранное время работы указывается соответствующим светодиодом.

По окончании заданного времени насос автоматически выключается.

Для выключения функции таймера нажимайте кнопку настройки несколько раз, пока индикатор не погаснет.

### Извлечение аккумулятора (см. рис. P)

Чтобы открыть блок управления, поверните зажимную скобу вверх и откройте крышку вниз. Нажмите кнопку разблокировки и, потянув вверх, извлеките аккумулятор из блока управления. **Не применяйте при этом силу.**

Закройте крышку во избежание попадания влаги внутрь.

### Очистка фильтра (см. рис. Q)

Насос (11) оснащен фильтром (10), чтобы избежать повреждений из-за грязи. Регулярно проверяйте и очищайте фильтр.

Снимите фильтр, потянув его вниз. Очистите фильтр под проточной водой и наденьте фильтр на место на насос.

### Очистка воздушного клапана шланга (см. рис. I)

Если воздушный клапан шланга (5) забит, снимите колпачок (14) и шарик (15). Очистите воздушный клапан шланга (5) под проточной водой. Вставьте шарик (15) на место и монтируйте колпачок (14).

## Неисправности – причины и устранение

### Насос для дождевой воды



Проблема	Возможная причина	Устранение
Индикатор неисправности мигает красным	Аккумулятор слишком холодный/горячий	Дайте аккумулятору нагреться/остыть
Индикатор неисправности мигает желтым	Сработала защита от сухого хода	Выключите электроинструмент и расположите насос так, чтобы он был полностью погружен в воду
Насос не включается	Блок управления не закрыт полностью	Закройте крышку блока управления и опустите зажимную скобу до конца вниз
	Аккумулятор не вставлен (неправильно вставлен)	Вставьте аккумулятор правильно
	Кабель не подключен (неправильно подключен)	Вставьте штекер до конца в гнездо и закрепите накидной гайкой
	Разряжен аккумулятор	Зарядите аккумуляторную батарею
	Насос/вода замерзли	Извлеките насос и подождите, пока не растает весь лед
Насос работает, но рабочее давление ограничено или отсутствует/давление неравномерное	Забит фильтр	Снимите и очистите фильтр
	Слишком мало воды	Проверьте уровень воды и убедитесь, что насос полностью погружен в воду
	Воздух в насосе или в шланге	Снимите сопло с шланга и дайте насосу работать только с подключенным к нему шлангом до тех пор, пока вода не начнет течь равномерно
	Монтирована шланговая муфта с функцией Autostop	Замените шланговую муфту на шланговую муфту без функции Autostop
Вода продолжает течь после выключения насоса	Шланг забит	Проверьте шланг на наличие забившихся мест и перегибов
	Не монтировано соединение с воздушным клапаном шланга	Монтируйте соединение с воздушным клапаном шланга
	Соединение с воздушным клапаном шланга монтировано в неправильном месте	Расположите соединение с воздушным клапаном шланга так, чтобы оно располагалось над уровнем воды в контейнере для сбора дождевой воды
Воздушный клапан шланга забит	Очистите воздушный клапан шланга	
Из соединения с воздушным клапаном шланга выступает вода	Шарик для соединения с воздушным клапаном шланга отсутствует	Откройте крышку, вставьте шарик из прилагающегося запасного пакета, закройте крышку

## Техобслуживание и сервис

### Техобслуживание, очистка, хранение

#### Техническое обслуживание

**Указание:** Для обеспечения продолжительного срока службы и надежной работы машины регулярно выполняйте следующие работы по техобслуживанию.

- ▶ Ремонтные работы разрешается выполнять только уполномоченным фирмой Bosch сервисным мастерским.

Контроль исправного состояния крышек и защитных устройств и их правильное крепление. Необходимые перед работой процессы по техобслуживанию или ремонту.

Контроль инструмента на очевидные дефекты, как то, разболтавшееся крепление и изношенные или поврежденные части.

### Хранение в зимний период (см. рис. Н)

Выключите насос и извлеките аккумулятор. Извлеките насос при помощи соединительного шланга из контейнера с водой. Отсоедините соединительный кабель от блока управления и соединительный шланг от насоса.

Слейте воду из насоса.

С помощью мягкой щетки и тряпки очистите насос снаружи. Не разрешается применять растворители и полирующие средства. Удалите все загрязнения, в т.ч. очистите фильтр.

Намотайте кабель на насос и зафиксируйте кабель в кабельных зажимах. Снимите блок управления с настенного крепления/крепления для контейнера.

Храните аппарат в защищенном от мороза месте.

Убедитесь, что кабель не пережат во время хранения. Не перегибайте соединительный шланг.

Реализацию продукции разрешается производить в магазинах, отделах (секциях), павильонах и киосках, обеспечивающих сохранность продукции, исключающих попадание на неё атмосферных осадков и воздействие источников повышенных температур (резкого перепада температур), в том числе солнечных лучей.

Продавец (изготовитель) обязан предоставить покупателю необходимую и достоверную информацию о продукции, обеспечивающую возможность её правильного выбора. Информация о продукции в обязательном порядке должна содержать сведения, перечень которых установлен законодательством Российской Федерации.

Если приобретаемая потребителем продукция была в употреблении или в ней устранился недостаток (недостатки), потребителю должна быть предоставлена информация об этом.

В процессе реализации продукции должны выполняться следующие требования безопасности:

- Продавец обязан довести до сведения покупателя фирменное наименование своей организации, место её нахождения (адрес) и режим её работы;
- Образцы продукции в торговых помещениях должны обеспечивать возможность ознакомления покупателя с надписями на изделиях и исключать любые самостоятельные действия покупателей с изделиями, приводящие к запуску изделий, кроме визуального осмотра;
- Продавец обязан довести до сведения покупателя информацию о подтверждении соответствия этих изделий установленным требованиям, о наличии сертификатов или деклараций о соответствии;
- Запрещается реализация продукции при отсутствии (утрате) её идентификационных признаков, с истекшим сроком годности, следами порчи и без инструкции (руководства) по эксплуатации, обязательного сертификата соответствия либо знака соответствия.

## Сервис и консультирование по вопросам применения

Сервисный отдел ответит на все Ваши вопросы по ремонту и обслуживанию Вашего продукта, а также по запчастям. Изображения с пространственным разделением делателей и информация по запчастям можно посмотреть также по адресу: [www.bosch-pt.com](http://www.bosch-pt.com)  
Коллектив сотрудников Bosch, предоставляющий консультации на предмет использования продукции, с удовольствием ответит на все Ваши вопросы относительно нашей продукции и ее принадлежностей.

Пожалуйста, во всех запросах и заказах запчастей обязательно указывайте 10-значный товарный номер по заводской табличке изделия.

### Для региона: Россия, Беларусь, Казахстан, Украина

Гарантийное обслуживание и ремонт электроинструмента, с соблюдением требований и норм изготовителя производятся на территории всех стран только в фирменных или авторизованных сервисных центрах «Роберт Бош». ПРЕДУПРЕЖДЕНИЕ! Использование контрафактной продукции опасно в эксплуатации, может привести к ущербу для Вашего здоровья. Изготовление и распространение контрафактной продукции преследуется по Закону в административном и уголовном порядке.

### Россия

Уполномоченная изготовителем организация:  
ООО «Роберт Бош» Вашутинское шоссе, вл. 24  
141400, г. Химки, Московская обл.  
Тел.: +7 800 100 8007  
E-Mail: [info.powertools@ru.bosch.com](mailto:info.powertools@ru.bosch.com)  
[www.bosch-pt.ru](http://www.bosch-pt.ru)

### Дополнительные адреса сервисных центров вы найдете по ссылке:

[www.bosch.com/serviceaddresses](http://www.bosch.com/serviceaddresses)

В случае выхода электроинструмента из строя в течение гарантийного срока эксплуатации по вине изготовителя, владелец имеет право на бесплатный гарантийный ремонт, при соблюдении следующих условий:

- отсутствие механических повреждений;
- отсутствие признаков нарушения требований руководства по эксплуатации
- наличие в руководстве по эксплуатации отметки продавца о продаже и подписи покупателя;
- соответствие серийного номера электроинструмента и серийному номеру в гарантийном талоне;
- отсутствие следов некавалифицированного ремонта.

Гарантия не распространяется на:

- любые поломки, связанные с форс-мажорными обстоятельствами;
- нормальный износ: электроинструмента, так же, как и все электрические.

Гарантией не покрывается ремонт, потребность в котором возникает вследствие нормального износа, сокращающего срок службы таких частей инструмента, как присоединительные контакты, провода, щётки и т.п.:

- естественный износ (полная выработка ресурса);

- обору́дование и его части, выход из строя которых стал следствием неправильной установки, несанкционированной модификации, неправильного применения, нарушение правил обслуживания или хранения;
- неисправности, возникшие в результате перегрузки электроинструмента. (К безусловным признакам перегрузки инструмента относятся: появление цвета побежалости, деформация или оплавление деталей и узлов электроинструмента, потемнение или обугливание изоляции проводов электродвигателя под действием высокой температуры.)

### Транспортировка

На вложенные литиево-ионные аккумуляторные батареи распространяются требования в отношении транспортировки опасных грузов. Аккумуляторные батареи могут перевозиться самим пользователем автомобильным транспортом без необходимости соблюдения дополнительных норм.

При перевозке с привлечением третьих лиц (напр.: самолетом или транспортным экспедитором) необходимо соблюдать особые требования к упаковке и маркировке. В этом случае при подготовке груза к отправке необходимо участие эксперта по опасным грузам.

Отправляйте аккумуляторную батарею только с неповрежденным корпусом. Заклейте открытые контакты и упакуйте аккумуляторную батарею так, чтобы она не перемещалась внутри упаковки. Пожалуйста, соблюдайте также возможные дополнительные национальные предписания.

### Утилизация



Изделия, аккумуляторные батареи, принадлежности и упаковку нужно сдавать на экологически чистую рекуперацию.



Не выбрасывайте изделия и аккумуляторные батареи/батарейки в бытовой мусор!

### Только для стран-членов ЕС:

В соответствии с европейской директивой 2012/19/ЕС и европейской директивой 2006/66/ЕС отслужившие изделия и поврежденные или использованные аккумуляторы/батарейки следует собирать отдельно и сдавать на экологически чистую рекуперацию.

### Аккумуляторы/батареи:

#### Литий-ионные:

Пожалуйста, учитывайте указание в разделе Транспортировка (см. „Транспортировка“, Страница 117).

## Українська

### Вказівки з техніки безпеки

#### ► ПОПЕРЕДЖЕННЯ! Прочитайте всі застереження і вказівки.

Невиконання вказівок з техніки безпеки та інструкцій може призвести до ураження електричним струмом, пожежі та/або важких серйозних травм.

### Пояснення щодо символів на садовому інструменті



Загальна вказівка про небезпеку.



Прочитайте цю інструкцію з експлуатації.



Не користуйтеся зарядним пристроєм, якщо пошкоджений шнур

живлення.



Використовуйте зарядний прилад лише у сухих приміщеннях.



Зарядний пристрій обладнаний захисним трансформатором.

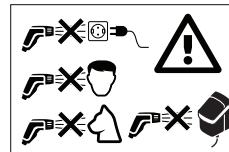

Ніколи не спрямовуйте струмінь води на обличчя людей, на морди

тварин, на садовий інструмент або електричні частини.

## Експлуатація

- ▶ Оператор повинен використовувати виріб лише за призначенням. Враховуйте місцеві умови. При роботі свідомо слідкуйте за іншими особами, зокрема, за дітьми.
- ▶ Ніколи не дозволяйте користуватися цим виробом дітям та особам з обмеженими фізичними, чуттєвими або розумовими здатностями або недостатнім досвідом і недостатніми знаннями та/або особам, що не знайомі з цими вказівками. Національні приписи можуть обмежувати допустимий вік оператора.
- ▶ Доглядайте за дітьми, щоб переконатися, що вони не грають з цим електроінструментом.
- ▶ Не дозволяється використовувати рідини, що містять розчинники, нерозбавлені кислоти, ацетон та розчинники, включаючи бензин, розріджувачі фарб та мазут.
- ▶ Не можна обприскувати матеріали, що містять азбест, та інші матеріали, що містять шкідливі для здоров'я речовини.
- ▶ Не використовуйте цей виріб із солоною водою.
- ▶ Насос не можна застосовувати у місцях, де у воді знаходяться люди.

- ▶ Не використовуйте цей виріб, якщо температура води перевищує 35 °С.
- ▶ Через вихід мастила може статися невелике забруднення води.
- ▶ Під час поливу слідкуйте за безпекою ходіння, зокрема на нерівних або вологих поверхнях.
- ▶ Слідкуйте за тим, щоб контейнер для дощової води завжди був закритий кришкою тощо, щоб у нього не могли впасти діти або тварини.
- ▶ Не встромляйте нічого у колесо насоса, коли насос працює.

## Використання

- ▶ Перед використанням потрібно перевіряти електроінструмент з приладдям стосовно належного стану та безпечності в роботі. Якщо стан не бездоганний, електроінструментом користуватися не дозволяється.
- ▶ **Не здійснюйте жодних змін на електроінструменті.** Недозволені зміни можуть вплинути на безпеку електроінструмента і призвести до посилення шумів і вібрації і погіршення продуктивності.
- ▶ Завжди міцно прикріплюйте блок управління на настінне кріплення або на кріплення для контейнера. Будьте обережні під час висвердлювання отворів.
- ▶ Ніколи не занурюйте блок управління у воду.

- ▶ Насос працює, лише коли кришка блока управління зачинена і затискна скоба міцно сидить у нижньому положенні.
- ▶ Розташуйте блок управління у затінку. Блок управління оснащений термозахистом. Якщо блок управління занадто гарячий, він вимикається.
- ▶ Не використовуйте мережний шнур не за призначенням, напр., для перенесення, підвішування або витягування штепселя з розетки. Захищайте мережний шнур від високої температури, масла і гострих країв.
- ▶ У разі деяких налаштувань сопла предмети можуть відскакувати. Вдягайте придатні засоби індивідуального захисту, напр., захисні окуляри.
- ▶ Не використовуйте цей виріб без фільтра, з брудним або з пошкодженим фільтром.
- ▶ Не використовуйте з'єднання з повітряним клапаном шланга не за призначенням, напр., для під'єднання води під високим тиском.
- ▶ Завжди тримайте кришку блока управління закритою.

## Зберігання

- ▶ **У разі небезпеки морозів восени і взимку прибирайте насос із контейнера з водою.**







- ▶ Завжди зливайте воду з насоса перед зберіганням.
- ▶ Зберігайте насос і блок управління в захищеному від морозу місці.
- ▶ Завжди виймайте акумуляторну батарею, коли зберігаєте електроінструмент в будинку.





## Технічне обслуговування, приладдя, запасні частини

- ▶ Перед роботами з технічного обслуговування завжди виймайте акумуляторну батарею.
- ▶ Дозволяється використовувати лише приладдя та запчастини, дозволені виробником. Оригінальне приладдя та оригінальні запчастини гарантують безперебійну роботу приладу.
- ▶ Ремонт можна проводити лише силами авторизованих сервісних майстерень Bosch.

## Символи

Наступні символи стануть у нагоді, коли Ви будете читати та щоб зрозуміти інструкцію з експлуатації. Запам'ятайте ці символи та їх значення. Правильне розуміння символів допоможе Вам правильно та безпечно користуватися приладом.

Символ	Значення
	Напрямок руху
	Напрямок реакції
	Вмикання
	Вимкнення
	Дозволена дія
	Заборонена дія

Символ	Значення
	Відчутний шум
	Вага
	Макс. глибина занурення
	Максимальна температура води
	Приладдя

## Використання за призначенням

Цей виріб призначений для побутового використання під час відкачування дощової води з контейнера для води з метою поливу клумб, газонів і городів. Цей виріб також може використовуватися для легких робіт з очищення.

Використовуйте цей виріб лише з пультом управління, який постачається у повному комплекті GardenPump18V-2000 Set.



Не використовуйте цей виріб у плавальних басейнах або на висоті понад 2000 м над рівнем моря.

## Зображені компоненти (див. мал. А)

Нумерація зображених компонентів посилається на зображення виробу на сторінках з малюнками.

- (1) Кріплення для контейнера
- (2) Стопорний гвинт
- (3) Настінне кріплення
- (4) Напрямна для шланга
- (5) З'єднання з повітряним клапаном шланга
- (6) З'єднувальний шланг
- (7) Універсальне з'єднання
- (8) Фіксатор шланга
- (9) Затискач кабелю
- (10) Фільтр
- (11) Насос для дощової води
- (12) Шланговий штуцер
- (13) З'єднувальний кабель
- (14) Ковпачок
- (15) Кулька

## Технічні дані

Насос для дощової води		GardenPump18V-2000 (Pump Only)
Артикульний номер		<b>3 600 HC4 1..</b>
Подача (Q)	л/год	1800
Напір (H)	м	17,5
 Максимальна глибина занурення	м	1,8
 Максимальна температура води	°C	35
Ном. напруга	V	18
Ступінь захисту від проникнення рідини		IPX8
Вага відповідно до ЕРТА-Procedure 01:2014	кг	0,8
Серійний номер		див. заводську табличку на електроінструменті

## Монтаж

### Монтаж настінного кріплення/кріплення для контейнера (див. мал. В)

Закріплюйте настінне кріплення (3) поруч з контейнером для води. Зважайте на те, що відстань до контейнера для води обмежена довжиною з'єднувального кабелю.

Сума відстані до контейнера і висоти контейнера не повинна перевищувати довжину з'єднувального кабелю.

У разі монтажу на стіну використовуйте напрямні отвори, щоб позначити положення гвинтів на стіні.

Якщо можливості монтажу на стіні немає, надане у комплекті поставки кріплення для контейнера (1) можна кріпити безпосередньо на край контейнера.

**ВКАЗІВКА:** Блок управління у разі перевищення температури вимикається термозахистом. З цієї причини блок управління необхідно обов'язково монтувати у затіненому місці.

### Встановлення блока управління (див. мал. J)

У разі використання настінного кріплення вийміть стопорний гвинт (2) з кріплення, навісьте блок управління зверху в настінне кріплення і закріпіть блок управління знизу стопорним гвинтом (2).



У разі використання кріплення для контейнера защепніть блок управління у кріплення.

### Визначення потрібної довжини кабелю і з'єднувального шланга (див. мал. С)

Вказівка: Розташуйте насос прибіл. у 50 мм над дном контейнера для води за межами осаду, який може пошкодити насос.

Виміряйте висоту Н і діаметр D контейнера для води, а також відстань до місця монтажу блока управління Е.

Довжина  $L_1$  кабелю розраховується таким чином:  
 $H + D + E - 250$  мм

Довжина  $L_2$  з'єднувального шланга розраховується таким чином:

$H - 130$  мм

### Намотування кабелю і скорочення з'єднувального шланга (див. мал. D)

Намотайте зайвий кабель навколо насоса (11) і закріпіть його у наявному затискачі кабелю (9).

Вийміть повітряний клапан шланга (5) разом зі з'єднувальним шлангом з фіксатора на напрямній шланга (4).

Укоротіть з'єднувальний шланг за розміром  $L_2$  і монтуйте з'єднання з повітряним клапаном шланга (5) на місце на той з'єднувальний шланг, що залишився.

Устроїть повітряний клапан шланга (5) разом зі з'єднувальним шлангом у фіксатор на напрямній шланга (4).

Від скорочення з'єднувального шланга можна відмовитись і дати йому виступати. Пам'ятайте при цьому про те, що повітряний клапан шланга функціонує, лише коли він монтований на призначеному для нього місці у напрямній шланга.

### Під'єднання з'єднувального шланга і кабелю (див. мал. E і K)

Вирівняйте 2-контактний штекер під блоком управління згідно з вирізом і утисніть штекер так, щоб він надійно сидів у гнізді.

Накрутіть накидну гайку на з'єднання, щоб закріпити штекер і попередити потрапляння води.

Надіньте універсальне з'єднання (7) з'єднувального шланга (6) на шланговий штуцер (12) на насосі.

### Розміщення насоса у контейнері для дощової води і під'єднання садового шланга (див. мал. F)

Дайте насосу опуститися у воду на змонтованому з'єднувальному шлангу.

Насос обладнаний повітряним отвором, який полегшує занурення. Клапан зачиняє повітряний отвір, коли насос працює. Через клапан у разі струшування насоса утворюється шум.

Навісьте напрямну шланга на край контейнера для дощової води і переконайтеся, що насос знаходиться у передбаченому положенні.

Під'єднайте садовий шланг звичайною шланговою муфтою до з'єднання з повітряним клапаном шланга (5).

Вказівка: Не використовуйте шлангові муфти з функцією Autostop, оскільки це може зменшити пропускну здатність.

### Використання із закритим контейнером для дощової води

Насос можна також використовувати із закритими контейнерами для води. У відповідності до конструкції використовуйте наявні у верхній частині контейнера точки доступу для кабелю і шланга. У деяких випадках потрібно вирізати отвори. Переконайтеся у відсутності гострих країв.

### Встановлення акумуляторної батареї (див. мал. L)

Щоб відкрити блок управління, підніміть затискну скобу догори і відкрийте кришку донизу. Устроїть акумуляторну батарею згори у блок управління так, щоб вона увійшла у зачеплення.

Закрийте кришку й опустіть затискну скобу донизу. Насос можна запустити, лише якщо блок управління заблокований затискною скобою.

### Завершення монтажу (див. мал. M)

Переконайтеся, що контейнер для дощової води закритий кришкою тощо, щоб у нього не могли впасти діти або тварини.

## Експлуатація

Якщо вода не може більше подаватися, захист від роботи насухо автоматично вимикає насос.

### Увімкнення/вимкнення (див. мал. N)

Щоб увімкнути насос, натисніть на вимикач. Індикатор зарядження світиться.

Індикатор зарядження показує ступінь зарядженості акумуляторної батареї:

Світлодіоди	Ступінь зарядженості
Світиться зеленим	> 50 %
Світиться жовтим	50 % – 20 %
Світиться червоним	< 20 %
Блимає червоним	Розрядження, вийміть акумуляторну батарею і зарядіть

Вказівка: Якщо світиться індикатор несправності, це вказує на несправність електроінструмента, див. розділ «Несправності – причини й усунення».

Щоб вимкнути насос, знову натисніть на вимикач.

**Функція таймера (див. мал. О)**

Щоб увімкнути функцію таймера, натисніть на **увімкненому** насосі кнопку налаштування .

Після одного натискання час роботи складає 5 хв. У разі кожного наступного натискання час роботи насоса збільшується на 5 хв. до максимального часу, який складає 15 хв.

Вибраний час роботи позначається відповідним світлодіодом .

Коли сплине вказаний час, насос автоматично вимикається.

Щоб вимкнути функцію таймера, натискайте кнопку налаштування декілька разів, поки індикатор не згасне.

**Виймання акумуляторної батареї (див. мал. Р)**

Щоб відкрити блок управління , підніміть затискну скобу догори і відкрийте кришку донизу. Натисніть на кнопку

розблокування і вийміть акумуляторну батарею з блока управління, потягнувши її вгору. **Не застосовуйте силу.** Закрийте кришку, щоб попередити потрапляння вологи.

**Очищення фільтра (див. мал. G)**

Насос **(11)** оснащений фільтром **(10)**, який попереджає пошкодження через забруднення. Регулярно перевіряйте й очищуйте фільтр.

Зніміть фільтр, потягнувши його донизу. Очистіть фільтр під проточною водою і встановіть його на місце на насос.

**Очищення повітряного клапана шланга (див. мал. I)**

Якщо повітряний клапан шланга **(5)** забився, зніміть ковпачок **(14)** і кульку **(15)**. Очистьте повітряний клапан шланга **(5)** під проточною водою. Встроміть кульку **(15)** на місце і монтуйте ковпачок **(14)**.

**Несправності – причини й усунення****Насос для дощової води**

Симптоми	Можлива причина	Усунення
Індикатор несправності блимає червоним	Акумуляторна батарея занадто холодна/занадто гаряча	Дайте акумуляторній батареї нагрітись/охолонути
Індикатор несправності блимає жовтим	Увімкнений захист від роботи насухо	Вимкніть електроінструмент і розташуйте насос так, щоб він був повністю занурений у воду
Насос не запускається	Блок управління закритий не до кінця	Закрийте кришку блока управління й опустіть затискну скобу до кінця донизу
	Не встромлена (неправильно встромлена) акумуляторна батарея	Вставте акумуляторну батарею правильно
	Кабель не під'єднаний (неправильно під'єднаний)	Устроміть штекер до кінця у гніздо і закріпіть його накидною гайкою
	Акумуляторна батарея розрядилась	Зарядіть акумуляторну батарею
	Насос/вода замерзли	Вийміть насос і зачекайте, поки лід не розтане повністю
Насос працює, але робочий тиск обмежений або відсутній/тиск нерівномірний	Забився фільтр	Зніміть фільтр і очистіть його
	Замало води	Перевірте рівень води і переконайтеся, що насос повністю занурений
	Повітря у насосі або шлангу	Зніміть сопло зі шланга і дайте насосу попрацювати з одним тільки шлангом, поки вода не потече рівномірно
	Монтована муфта шланга з функцією Autostop	Замініть муфту шланга на таку, яка не має функції Autostop
	Шланг забився	Перевірте шланг на забиті місця і згини
Після вимкнення насоса вода продовжує текти	Не змонтоване з'єднання з повітряним клапаном шланга	Монтуйте з'єднання з повітряним клапаном шланга, що входить у комплект поставки

Симптоми	Можлива причина	Усунення
	З'єднання з повітряним клапаном шланга монтоване не на правильному місці	Розташуйте з'єднання з повітряним клапаном шланга так, щоб воно знаходилося над рівнем води у контейнері для дощової води
	Повітряний клапан шланга забився	Очистьте повітряний клапан шланга
Зі з'єднання з повітряним клапаном шланга виступає вода	Кулька для з'єднання з повітряним клапаном шланга відсутня	Відкрийте кришку, встроміть кульку з доданого запасного пакета, закрийте кришку

## Технічне обслуговування і сервіс

### Технічне обслуговування, очищення, зберігання

#### Технічне обслуговування

**Примітка:** Регулярно виконуйте нижчезазначені роботи з технічного обслуговування, щоб забезпечити довгу і надійну експлуатацію приладу.

- Ремонт можна проводити лише силами авторизованих сервісних майстерень Bosch.

Перевіряйте, чи не пошкоджені кришки і захисні пристрої і чи правильно вони сидять. Перед початком експлуатації здійсніть необхідні роботи з обслуговування або ремонту.

Регулярно перевіряйте прилад на предмет явних недоліків, як напр., послаблення кріплення і спрацювання або пошкодження деталей.

#### Зберігання взимку (див. мал. Н)

Вимкніть насос і вийміть акумуляторну батарею. Витягніть насос за з'єднувальний шланг із контейнера для води. Від'єднайте з'єднувальний кабель від блока управління і з'єднувальний шланг від насоса.

Злийте воду з насоса.

Очистіть насос зовні м'якою щіточкою і ганчіркою. Використовувати розчинники і полірувальні засоби не дозволяється. Приберіть усі забруднення, особливо очистіть фільтр.

Намотайте кабель навколо насоса і закріпіть його у затискачах кабелю. Зніміть блок управління з настінного кріплення/кріплення для контейнера.

Зберігайте прилад в захищеному від морозу місці.

Впевніться, що кабель не затиснутий під час зберігання. Не перегинайте з'єднувальний шланг.

### Сервіс і консультації з питань застосування

В сервісній майстерні Ви отримаєте відповідь на Ваші запитання стосовно ремонту і технічного обслуговування Вашого продукту. Малюнки в деталях і інформацію щодо запчастин можна знайти за адресою: [www.bosch-pt.com](http://www.bosch-pt.com)  
Команда співробітників Bosch з надання консультацій щодо використання продукції із задоволенням відповідь на Ваші запитання стосовно нашої продукції та приладдя до неї.

При всіх додаткових запитаннях та замовленні запчастин, будь ласка, зазначайте 10-значний номер для замовлення, що стоїть на паспортній таблиці продукту.

Гарантійне обслуговування і ремонт електроінструменту здійснюються відповідно до вимог і норм виготовлювача на території всіх країн лише у фірмових або авторизованих сервісних центрах фірми «Роберт Бош». **ПОПЕРЕДЖЕННЯ!** Використання контрафактної продукції небезпечно в експлуатації і може мати негативні наслідки для здоров'я. Виготовлення і розповсюдження контрафактної продукції переслідується за Законом в адміністративному і кримінальному порядку.

#### Україна

Бош Сервісний Центр електроінструментів

вул. Крайня 1

02660 Київ 60

Тел.: +380 44 490 2407

Факс: +380 44 512 0591

E-Mail: [pt-service@ua.bosch.com](mailto:pt-service@ua.bosch.com)

[www.bosch-professional.com/ua/uk](http://www.bosch-professional.com/ua/uk)

Адреса Регіональних гарантійних сервісних майстерень за-значена в Національному гарантійному талоні.

#### Адреси інших сервісних центрів наведено нижче:

[www.bosch-pt.com/serviceaddresses](http://www.bosch-pt.com/serviceaddresses)

### Транспортування

На додані літєво-іонні акумуляторні батареї розповсюджуються вимоги щодо транспортування небезпечних вантажів. Акумуляторні батареї можуть перевозитися користувачем автомобільним транспортом без потреби виконання додаткових норм.

При пересилці третіми особами (напр.: повітряним транспортом або транспортним експедитором) потрібно додержуватися особливих вимог щодо упаковки та маркування. У цьому випадку у підготовці посилки повинен брати участь експерт з небезпечних вантажів.

Відсилайте акумуляторну батарею лише з непошкодженим корпусом. Заклейте відкриті контакти та запакуйте акумуляторну батарею так, щоб вона не совалася в упаковці. Дотримуйтеся, будь ласка, також можливих додаткових національних приписів.

### Утилізація



Вироби, акумуляторні батареї, приладдя і упаковку треба здавати на екологічно чисту повторну переробку.



Не викидайте вироби та акумуляторні батареї/батареї в побутове сміття!

### Лише для країн ЄС:

Відповідно до європейської директиви 2012/19/ЄС відпрацьовані вироби та відповідно до європейської директиви 2006/66/ЄС пошкоджені або відпрацьовані акумуляторні батареї/батареї повинні збиратись окремо й утилізуватись в екологічно чистий спосіб.

### Акумулятори/батареї:

#### Літєво-юнні:

Будь ласка, зважайте на вказівки в розділі Транспортування (див. „Транспортування“, Сторінка 123).

## Қазақ

### Еуразия экономикалық одағына (Кеден одағына) мүше мемлекеттер аумағында қолданылады

Өндірушінің өнім үшін қарастырған пайдалану құжаттарының құрамында пайдалану жөніндегі осы нұсқаулық, сонымен бірге қосымшалар да болуы мүмкін.

Сәйкестікті растау жайлы ақпарат қосымшада бар.

Өнімді өндірген мемлекет туралы ақпарат өнімнің корпусында және қосымшада көрсетілген.

Өндірілген мерзімі Нұсқаулық мұқабасының соңғы бетінде көрсетілген.

Импортерге қатысты байланыс ақпарат өнім қаптамасында көрсетілген.

#### Өнімді пайдалану мерзімі

Өнімнің қызмет ету мерзімі 7 жыл. Өндірілген мерзімнен бастап (өндіру күні зауыт тақтайшасында жазылған) істетпей 5 жыл сақтағаннан соң, өнімді тексеруіс (сервистік тексеру) пайдалану ұсынылмайды.

Көрсетілген қызмет ету мерзімі тұтынушы аталмыш нұсқаулықтың талаптарын орындаған жағдайда ғана жарамды болады.

#### Істен шығу себептерінің тізімі

- көп ұшқын шықса, пайдаланбаңыз
- қатты діріл кезінде пайдаланбаңыз
- тоқ сымы бұзылған немесе оқшаулаусыз болса, пайдаланбаңыз
- өнім корпусынан тікелей түтін шықса, пайдаланбаңыз

#### Пайдаланушының мүмкін қателіктері

- тұтқасы мен корпусы бұзылған болса, өнімді пайдаланбаңыз
- жауын –шашын кезінде сыртта пайдаланбаңыз

- корпус ішіне су кірсе құрылғыны қосушы болмаңыз

#### Шекті күй белгілері

- тоқ сымының тозуы немесе зақымдануы
- өнім корпусының зақымдалуы

#### Қызмет көрсету түрі мен жиілігі

- Әр пайдаланудан соң өнімді тазалау ұсынылады.

#### Сақтау

- құрғақ жерде сақтау керек
- жоғары температура көзінен және күн сәулелерінің әсерінен алыс сақтау керек
- сақтау кезінде температураның кенет ауытқуынан қорғау керек
- орамасыз сақтау мүмкін емес
- сақтау шарттары туралы қосымша ақпарат алу үшін МЕМСТ 15150-69 (шарт 1) құжатын қараңыз
- +5-ден +40 °С-қа дейін температурасында қоймада өндірушінің қаптамасында сақтаңыз. Салыстырмалы ылғалдылық 80 % -дан аспауы тиіс.

#### Тасымалдау

- тасымалдау кезінде өнімді құлатуға және кез келген механикалық ықпал етуге қатаң тыйым салынады
- босату/жүктеу кезінде пакетті қысатын машиналарды пайдалануға рұқсат берілмейді
- тасымалдау шарттары талаптарын МЕМСТ 15150-69 (5 шарт) құжатын оқыңыз
- Қоршаған орта температурасы –50 °С-тан +50 °С-қа дейін тасымалдау рұқсат етілген. Салыстырмалы ылғалдылық 100 %-дан аспауы тиіс.

## Қауіпсіздік нұсқаулары

- ▶ **АБАЙ БОЛЫҢЫЗ! Қауіпсіздік бойынша нұсқаулары мен сақтандырулардың барлығын оқыңыз.** Қауіпсіздік бойынша нұсқаулықтары мен сақтандыруларын ұстанбау не орындамау электр соққысына, өрт шығуына және/немесе ауыр жарақаттануға апара алуы мүмкін.

### Бақ электр бұйымындағы белгілердің мағыналары



Қауіптер бойынша жалпы нұсқаулар.



Қолдану нұсқаулығын оқыңыз.



Электрбұйымның толтырғыш кабелі бұзылған қалыпта болғанында электрбұйымды қолданбаңыз.



Электр қуаттандырғышын тек қана құрғақ бөлмелерде қолданыңыз.



Электр қуаттандырғышы қауіпсіздік трансформаторымен жабдықталған.

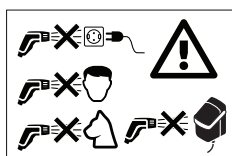

Су ағымын ешқашан адамдардың жүзіне, жануарлар мен

аңдарға, электр бұйымның өзіне немесе электр бөлшектерге бағыттамаңыз.

## Пайдалану

- ▶ Электр бұйымды пайдаланатын тұлға оны тек қана белгіленіп көрсетілген жұмыстар үшін қолдануы тиіс. Жергілікті айырықшылықтарға назар аударылуы керек. Жұмыс барысында басқа адамдарға, әсіресе балаларға, назар аударып әрекет ету керек.
- ▶ Балаларға, денелік, сенсорлық немесе ақыл-ой қабілеттері шектелген адамдарға немесе осындай құралдармен жұмыс

тәжірибесі жеткіліксіз болған және/немесе білімі жеткіліксіз болған және/немесе осы қолдану нұсқаулықпен таныс болмаған адамдарға ешқашан осы электр бұйымымен жұмыс істеуге рұқсат етпеңіз. Құрал қолданылып жатқан елдегі ұлттық заңдар мен ережелері арқылы қолданушы жасының шектелуі мүмкін.

- ▶ Электр құралымен балалардың ойнамауын қамтамасыз ету үшін балаларға қарап жүруіңіз керек.
- ▶ Бүріккіш буларының тұтанып кету, жарылу және улау қауібі өте жоғары болу себебінен құрамында еріткіш заттар бар сұйықтық, сұйылтылмаған қышқыл, ацетон немесе еріткіш бұйымдарын, оның ішінде бензин, бояу сұйылтқыштарын және жылыту үшін арналған сұйық майларын қолдануға болмайды.
- ▶ Құрамында асбест және басқа да денсаулыққа зиян тигізетін материалдар бар болған заттарды бүріктіруге болмайды.
- ▶ Электр құралды тұзды сумен пайдаланбаңыз.
- ▶ Суда адам болатын жерлердің жанында сорғыны пайдалануға болмайды.
- ▶ Су температурасы 35 °C деңгейінен жоғары болған жағдайларда электр бұйымын қолданбаңыз.

- ▶ Құрал ішінен шығып тұратын майлу заттары арқылы судың біраз ғана ластануы пайда болуы мүмкін.
- ▶ Бақты суару барысында бақ жерінің қауіпсіздігіне, әсіресе тегіс емес және ылғалды үстілерде, назар аударып абайлап жүріңіз.
- ▶ Ішіне балалар немесе жануарлардың түсіп кетуін болдырмау үшін, жауын суын жинайтын шанның әрқашан қақпақпен немесе осыған ұқсас бір затпен жабылып қойылып тұруына назар аударып жүріңіз.
- ▶ Сорғы жұмыс істеп тұрғанда сорғы доңғалағына ешбір зат сұқпаңыз.

### Қолдану

- ▶ Электрбұйымды қолдану алдынан оның жұмысқа лайықты қалыпта болуын және жұмыс қауіпсіздігін тексеру керек. Лайықсыз қалыпта болғанында оны қолдануға болмайды.
- ▶ **Құралды өзгерту бойынша ешбір жұмыстарын өзбасыңызбен өткізбеңіз.** Рұқсат етілмеген өзгерту жұмыстары электрбұйымыңыздың қауіпсіздігін зақымдап, шуылдар мен вибрациялардың күшейтіліп, құрал жұмысының нашарлануына апара алады.
- ▶ Басқару үстелін әрқашан қабырға бекіткішіне немесе шан бекіткішіне бекем түрде бекітіп қойыңыз.
- Саңылауларды бұрғылап тесу барысында абайлап әрекеттеніңіз.
- ▶ Басқару үстелін ешқашан суға малмаңыз.
- ▶ Сорғы тек қана басқару үстелінің қақпағы жабылып және тұйықтаушы қапсырмасы төменгі позицияда бекем орналастырылып қойылғанда іске қосылып, жұмыс істей алады.
- ▶ Басқару үстелін көлеңкелі жерлерде ғана орнатыңыз. Басқару үстелі қауіпсіздік себептерінен термо-электрлік жүйесімен жабдықталған. Құрал тым қызып кеткенде осы жүйе құралды өшіріп қояды.
- ▶ Жалғастыру кабелін жұмыс мақсаттан тыс, сорғыны тасу, ілу немесе тарту секілді әрекеттер үшін қолданбаңыз. Жалғастыру кабелін ыстықтан, майлардан және өткір ұштардан қорғаңыз.
- ▶ Шүмектің кейбір параметрлері арқылы заттардың кері атылып кетілулері мүмкін. Лайықты жеке қорғану жабдықтарын, мысалы қорғау көзәйнегін, киіп жүріңіз.
- ▶ Электр құралды ешқашан сүзгісіз, кір қалыпта болған сүзгісімен немесе зақымданып бұзылған сүзгімен қолданбаңыз.
- ▶ Құбыршектік желдеткіші бар жалғастырғышты ешқашан басқа мақсаттар үшін, мысалы қысымы жоғарырақ болған су құбырларына жалғастыру үшін, қолданбаңыз.

- ▶ Басқару үстелінің қақпағын әрқашан жабылып тұрғанын қамтамасыз етіңіз.

## Сақтау

- ▶ **Күз және қыс айларында мұздану қаупі пайда болғанда сорғыны су шанынан шығарып алыңыз.**
- ▶ Сорғыны сақтауға қою алдынан әрқашан алдымен сорғыдан суды толығымен шығарып алыңыз.
- ▶ Сорғы мен басқару үстелін мұздану қаупі бола алмайтын жерде сақтаңыз.
- ▶ Құралды ғимарат ішінде сақтайтын болсаңыз әрқашан алдымен құралдың батареясын шығарып алыңыз.

## Техникалық күтім, құрамдас және қосалқы бөлшектер

- ▶ Техникалық күтім жұмыстарын өткізу алдынан әрқашан құралдың батареясын шығарып алыңыз.
- ▶ Тек қана шығарушы тарапынан рұқсат етілген қосымша және қосалқы бөлшектерін қолдануға болады. Шығарушының түпнұсқалық қосымша және қосалқы бөлшектерін қолдануы электрбұйымның қатесіз немесе ақаусыз жұмыс істеуін қамтамасыз етеді.
- ▶ Жөндеу жұмыстары тек қана техникалық қызмет көрсету үшін арнайы рұқсаты бар Bosch

техникалық қызмет орталықтары арқылы өткізілуі тиіс.

## Белгілер

Төмендегі белгілер қолдану нұсқаулығын оқу және түсіну үшін маңызды. Белгілер мен олардың мағынасын есте сақтаңыз. Белгілерді дұрыс түсіну құралды дұрыс әрі одан да сенімдірек түрде пайдалануға көмек болады.

Белгі	Мағына
	Қозғалыс бағыты
	Реакция бағыты
	Іске қосу
	Өшіру
	Рұқсат етілген қолдану әрекеттер
	Рұқсат етілмеген қолдану әрекеттер
	Естілетін шуылдар
	Салмағы
	Максималдық бату тереңдігі
	максималдық су температурасы
	Құрамдас бөлшектері

## Тағайындалу бойынша қолдану

Бұл құрал гүлзарларды, көгалдарды және көкөніс жүйектерін суару үшін жауын суын су шанынан сорып суару секілді тұрмыстық мақсаттармен қолдану үшін мақсатталған. Бұл құралды жеңіл тазалау жұмыстары үшін де пайдалануға болады.

Құралды тек қана GardenPump18V-2000 құралының толық жинақ қорапшасында бірге жеткізілетін басқару құрылғысымен пайдаланыңыз.

Құралды жүзу бассейндерде немесе теңіз деңгейінен 2000 биігірек болған жерлерде қолдануға болмайды.



## Бейнеленген құрамдас бөлшектері (А суретін қараңыз)

Бейнеленген құрамды бөлшектерінің нөмірленуі құралдың графикалық беттерде бейнеленуі негізінде беріледі.

- (1) Шан бекіткіші

- |   |                             |
|---|-----------------------------|
| (2) Тоқтатқыш бұрамасы                      | (9) Кабель қысқышы          |
| (3) Қабырға бекіткіші                       | (10) Сүзгі                  |
| (4) Құбыршектік сымы                        | (11) Жауын суы үшін сорғыш  |
| (5) Құбыршектік желдеткіші бар жалғастырғыш | (12) Құбыршек жалғастырғышы |
| (6) Жалғастыру құбыршегі                    | (13) Жалғастыру кабелі      |
| (7) Әмбебал жалғастырғыш                    | (14) Қақпақша               |
| (8) Құбыршек бекіткіші                      | (15) Шар                    |

## Техникалық мәліметтер

Жауын суы үшін сорғыш	GardenPump18V-2000 (Pump Only)	
Өнім нөмірі		3 600 HC4 1..
өнімділігі (Q)	л/сағ	1800
сорғы қысымы (H)	м	17,5
 Максимальдық бату тереңдігі	м	1,8
 max <b>35°C</b> maximalдық су температурасы	°C	35
Атаулы кернеуі	В	18
Судан қорғаудың дәрежесі		IPX8
“ЕРТА-Procedure 01:2014” құжатына сай салмағы	кг	0,8
Сериялық нөмірі		құралдағы тақтасында қараңыз

## Құрастырып орнату

### Қабырға және шан бекіткіштерін бекіту (В суретін қараңыз)

Қабырға бекіткішін (3) су шанының жанында бекітіп қойыңыз. Жалғастыру кабелінің ұзындығы себебінен су шанына дейінгі аралықтың шектеулі болғанына назар аударыңыз.

Шанға дейінгі аралық, оған шан биіктігін қосып есептегенде, жалғастыру кабелінің ұзындығынан ұзынырақ болмауы тиіс.

Бекіткішті қабырғада орнату алдынан, қабырғада орнатылатын бұрандамалардың орнын белгілеу үшін бағыттаушы саңылаулар бөлшектерін қолданыңыз.

Қабырғада орнату мүмкін болмаған жағдайда құралдың сату қорабында болған шан бекіткішін (1) тікелей шан шетінде орнатып қоюға болады.

**НҰСҚАУ:** Ауа температура деңгейі аса жоғары болып кеткенде басқару үстелі құралдың термо-электрлік жүйесі арқылы өшіріліп қойылады. Осы себептен басқару үстелі міндетті түрде көлеңелі бір жерде орнатылуы тиіс.

### Басқару үстелін енгізіп орнату (J суретін қараңыз)

Қабырға бекіткішін орнатқан жағдайда тоқтатқыш бұрамасын (2) бекіткіштен шығарып алып, басқару үстелін жоғарыдағы қабырға бекіткішіне іліп, тоқтатқыш бұрамасымен (2) бекітіп қойыңыз.

Шан бекіткішін орнатқан жағдайда басқару үстелін бекіткіш үстінен бекітіп қойыңыз.

### Кабель мен жалғастыру құбыршектің талап етілетін ұзындығын белгілеу (С суретін қараңыз)

Нұсқау: Сорғыны су шанның түбінен шамамен 50 мм биіктік деңгейінде, сорғының зақымдап бұзылуына апара алатын түзілімдерден тыс жерде орнатыңыз.

Су шанның биіктігін “Н” және диаметрін “D”, сонымен қатар “Е” басқару үстелінің орнатылатын жеріне дейінгі аралықты өлшеңіз.

Кабельдің ұзындығы “L<sub>1</sub>” келесідей есептеліп шығарылады:

$$H + D + E - 250 \text{ мм}$$

Жалғастыру құбыршектің ұзындығы “L<sub>2</sub>” келесідей есептеліп шығарылады:

$$H - 130 \text{ мм}$$

### ККабельді орау мен жалғастыру құбыршекті кесу (D суретін қараңыз)

Керек болған ұзындықтан артық болған кабельді сорғы (11) айналасынан орап, оны бар болған кабельдік қысқышында (9) бекітіңіз.

Құбыршектік желдеткішін (5) жалғастырғыш құбыршекпен бірге құбыршек өткізушісіндегі (4) бекітпеден босатып алыңыз.

Жалғастырғыш құбыршегінің L<sub>2</sub> мәніне сай қылдырып



кесіп, құбыршек желдеткіші бар жалғастырғышты (5) қалған жалғастырғыш құбыршегіне қайта орнатыңыз. Құбыршектік желдеткішін (5) жалғастырғыш құбыршекпен бірге құбыршек өткізушісіндегі (4) бекітпеге енгізіңіз.

Жалғастыру құбыршектің артық болған бөлшектерін кеспей-ақ, осы артық бөлшектерін шығып тұрған қалыпта қалдыруыңызға да болады. Алайда, құбыршек желдеткіші тек қана құбыршек өткізушінің ол үшін қарастырылған жерде орнатылғанда жұмыс істей алатынына назар аударыңыз.

### Жалғастыру құбыршегін және кабелін жалғастыру (Е және К суреттерін қараңыз)

Басқару құрылғысының төменгі жағындағы 2-полюстік желілік айырын саңылауға қарай бағыттап, жалғастырғышқа толығымен енгізіліп орнатылғанына дейін айырды басып тұрыңыз.

Штепсельдік айырды қауіпсіздендіру үшін және судың кіруін болдырмау үшін салмалы сомының жалғастырғыш үстінен бұраңыз.

Жалғастырып біріктіру құбыршектің (6) әмбебап жалғастырғышын (7) сорғыдағы құбыршек жалғастырғыш (12) үстінен енгізіңіз.

### Сорғыны жауын су шаны ішіне орнату және бақ құбыршегін жалғастыру (F суретін қараңыз)

Сорғыны орнатылған жалғастыру құбыршек арқылы суға тайғызып енгізіп жіберіңіз.

Сорғыны суға енуін жеңілдету үшін, сорғы желдету жүйесімен жабдықталған. Сорғы іске қосылып, жұмыс істеп тұрғанда шұра желдетуді бөгеттеп қояды. Сорғы шайқалғанда шұра арқылы шуылдар пайда болады.

Құбыршек өткізушісін жауын су шанның шетіне іліп қойып, сорғы осы сорғы үшін қарастырылған позицияда тұрғанына көз жеткізіңіз.

Бақ құбыршегін саудада ұсынылатын жалғастырғыш құбыршекпен құбыршектік желдеткіші бар жалғастырғышпен (5) бекітіп қойыңыз.

**Нұсқау:** Автоматтық түрде тоқтатылатын жалғастырғыш құбыршегін қолданбаңыз, себебі оның әсерінен өткізу өнімділігі азайып кетуі мүмкін.

### Жабылып қойылған жауын су шанымен қолдану

Сорғы жабылып қойылған жауын су шандарымен пайдалана алынады. Құрал нұсқасына қарай отыра су шанындағы кабель мен құбыршек үшін қарастырылған жалғастыру жерлерін пайдаланыңыз. Кейбір жағдайларда саңылауларды ойып кесіп дайындау керек болады. Ешбір өткір бұрыштардың болмауына көз жеткізіңіз.

### Аккумуляторды енгізу (L суретін қараңыз)

Басқару үстелін ашу үшін алдымен тұйықтаушы қапсырмасын жоғарыға қарай бұрап, одан кейін басқару үстелінің қақпағын төменге қарай серпіңіз. Аккумуляторды жоғарыдан басқару үстеліне толығымен енгізілгенше дейін итеріңіз.

Қақпақты жауып, тұйықтаушы қапсырмасы төменге қарай бұраңыз. Сорғы басқару үстелі тұйықтаушы қапсырмасы арқылы бұғатталып қойылғанда ғана іске қосыла алынады.

### Құрастырып орнату жұмыстарын аяқтау (M суретін қараңыз)

Ішіне балалар немесе жануарлардың түсіп кетуін болдырмау үшін, жауын суын жинайтын шанның әрқашан қақпақпен немесе осыған ұқсас бір затпен жабылып қойылып тұруын қамтамасыз етіңіз.

### Басқару

Судың сорылуы мүмкін болмай қалған жағдайда сусыз және құрғақ жүрістен қорғау функциясы сорғыны автоматты түрде өшіріп қояды.

### Қосу/өшіру (N суретін қараңыз)

Сорғыны қосу үшін қосу/өшіру түймешігін басыңыз. Қуаттандыру күйін көрсеткіш индикаторы жыпықтайды. Қуаттандыру күйін көрсеткіш индикаторы аккумулятордың қуаттандырылу күйін көрсетіп тұрады:

Жарықдиодтық	Қуаттандырылу күйі
Жасыл түспен жануы	> 50 %
Сары түспен жануы	50 % – 20 %
Қызыл түспен жануы	< 20 %
Қызыл түспен жыпықтап тұруы	Қуатсызданып қалған, аккумуляторды шығарып, қуаттандырып алыңыз

**Нұсқау:** Ақаулықтарды көрсететін индикаторының жануы құралда ақаулықтардың бар болуын білдіреді. “Қателер мен ақаулықтар – себептері мен шешу жолдары” тараун оқыңыз.

Сорғыны өшіру үшін қосу/өшіру түймешігін қайта басыңыз.

### Таймер функциясы (O суретін қараңыз)

Таймер функциясын іске қосу үшін, сорғы қосылып тұрған қалыпта болғанда реттеу түймешігін басыңыз. Түймешікті бір рет басқаннан кейін сорғының жұмыс жүрісі 5 минут болады. Түймешікті осыдан кейін әр басу сорғының жұмыс жүрісін 5 минутке ұзатып отырып, максималдық жүріс уақыты 15 минуттан аспайтын болады.

Таңдалып алынған жүріс уақыты лайықты жарықдиодтық шамы арқылы көрсетіліп тұрады.

Енгізілген уақыты аяқталғаннан кейін сорғы өз-өзімен автоматты түрде өшіріледі.

Таймер функциясын өшіру үшін реттеу түймешігін жарықдиодтық шамы көрсеткіші өшіріліп қалғанша дейін баса беріңіз.

### Аккумуляторды шығару (P суретін қараңыз)

Басқару үстелін ашу үшін, тұйықтаушы қапсырмасын жоғарыға қарай бұрап, одан кейін басқару үстелінің қақпағын төменге қарай серпіңіз. Бұғаттан шығару түймешігін басып, аккумуляторды басқару үстелінен жоғарыға қарай тарта отырып шығарыңыз. **Осы әрекет барысында күш салмай әрекеттеніңіз.**

Ішіне ылғалдылықтың түсіп қалуын болдырмау үшін құрал қақпағын жауып қойыңыз.

### Сүзгіні тазалау (G суретін қараңыз)

Сорғы (11), лас пен кір арқылы пайда бола алатын зақымдануларға жол бермеу үшін, арнайы сүзгімен (10) жабдықталған. Сүзгіні үнемі тексеріп және күтіп жүріңіз. Сүзгіні төменге тарта отырып шығарып алыңыз. Сүзгіні ағын су астында тазалап, одан кейін сорғы үстіне қайта орнатыңыз.

### Құбыршек желдеткішін тазалау (I суретін қараңыз)

Құбыршек желдеткіші (5) бітеліп қалған жағдайда жапқыш (14) пен шарды (15) шығарып алыңыз. Құбыршек желдеткішін (5) ағын су астында тазалаңыз. Шарды (15) орнына қайта орнатып, қақпақшаны (14) үстінен орнатып қойыңыз.

## Ақаулықтар – Себептер мен шешу жолдары

Жауын суы үшін сорғыш



Симптомдар	Мүмкін болған себептер	Көмек
Қателер мен ақаулықтарды көрсеткіш индикаторы қызыл түспен жыпықтап тұр	Аккумулятор тым суық/тым ыстық	Аккумуляторды жылытып/суытып алыңыз
Қателер мен ақаулықтарды көрсеткіш индикаторы сары түспен жыпықтап тұр	Сусыз, құрғақ жүрістен қорғау функциясы іске қосылып кетті	Құралды өшіріп, сорғыны толығымен суға малған қалыпта болған позициясына қойыңыз
Сорғы іске қосылмай тұр	Басқару үстелі толығымен жабылмаған	Басқару үстелінің қақпағын жауып, тұйықтаушы қапсырмасын толығымен төменге қарай қайырыңыз
	Аккумулятор енгізілмеген (немесе дұрыс енгізілмеген)	Аккумуляторды дұрыс енгізіңіз
	Кабель жалғастырылмаған (немесе дұрыс жалғастырылмаған)	Штепсельдік айырды ұяшыққа толығымен енгізіп, салмалы сомынын бекітіңіз
	Аккумулятор қуатсызданып қалған	Аккумуляторды қуаттандырып алыңыз
Сорғы жұмыс істеп тұр, бірақ қысым шектеулі немесе жұмыс қысымы жоқ	Сүзгі бітеліп қалды	Сүзгіні шығарып, тазалап алыңыз
	Су деңгейі тым төмен	Су деңгейін тексеріп, сорғының толығымен суға малынып қойылғанына көз жеткізіңіз
	Сорғы немесе құбыршекте ауаның бар болуы	Құбыршектегі шүмекті шығарып алып қоя тұрып, сорғыны тек қана жалғастырылған құбыршекпен, су бірқалыпты түрде аға бастағанша дейін, іске қосып жүргізіп алыңыз
	Автоматты түрде тоқтату функциясы бар жалғастырғыш құбыршегі орнатылған	Автоматты түрде тоқтату функциясы жоқ жалғастырғыш құбыршегімен алмастырып алыңыз

Симптомдар	Мүмкін болған себептер	Көмек
	Құбыршек бітеліп қалған	Құбыршекте бітеліп немесе майыстырылып қалған жерлердің бар не жоқ болуын тексеріңіз
Сорғыны өшіріп қойғаннан кейін де су ағып тұр	Құбыршектік желдеткіші бар жалғастырғыш құрастырып орнатылмаған	Сату көлемінде болған құбыршектік желдеткіші бар жалғастырғышын құрастырып орнатыңыз
	Құбыршектік желдеткіші бар жалғастырғышы қате жерде құрастырып орнатылған	Құбыршектік желдеткіші бар жалғастырғышын жауын су шанында су деңгейінен жоғарырақ болып тұратындай қылып орнатыңыз
	Құбыршек желдеткіші бітеліп қалған	Құбыршек желдеткішін тазалаңыз
Құбыршек желдеткіші бар жалғастырғыштан су ағып шығып тұр	Құбыршек желдеткіші бар жалғастырғышы үшін арналған дөңгелек бастиегі жоқ	Қақпағын ашып, құралмен бірге қорапшада болған дөңгелек бастиекті ішіне енгізіп, қақпақты қайта жабыңыз

## Техникалық күтім және қызмет көрсету

### Техникалық күтім, тазалау және сақтау

#### Техникалық күтім

**Нұсқау:** Электрбұйымды ұзақ уақыт бойы айнымас түрде қолдана алу үшін төмендегі күтім жұмыстарын үнемі өткізіңіз.

- Жөндеу жұмыстары тек қана техникалық қызмет көрсету үшін арнайы рұқсаты бар Bosch техникалық қызмет орталықтары арқылы өткізілуі тиіс.

Жабу жүйелері мен қорғау құрылғыларының зақымдалмай және дұрыс түрде орнатылғандарын тексеріңіз. Іске қосып қолдану алдынан керек болса керекті күту немесе жөндеу жұмыстарын өткізіңіз. Электрбұйымда көзбен көрінетін ақаулықтарының бар болуын тексеріңіз, мысалы бос бекітулер мен тозып кеткен немесе зақымданып бұзылған бөлшектері.

#### Қыс айларындағы сақталуы (Н суретін қараңыз)

Сорғыны өшіріп, аккумуляторды шығарып алыңыз. Сорғыны жалғастыру құбыршекпен бірге су шанынан тарта отырып шығарып алыңыз. Жалғастыру кабелін басқару үстелінен және жалғастыру құбыршегін сорғыдан ажыратып алыңыз.

Сорғыдан суды толығымен ағызып шығарыңыз.

Сорғының сыртқы жағын жұмсақ қылшақпен және жүберекпен тазалаңыз. Еріткіш бұйымдар мен ысып жылтырататын бұйымдарды қолдануға болмайды. Кірленген жерлердің бәрін кетіріп, құралдың сүзгісін тазалаңыз.

Кабельді сорғы құралының айналасынан орап, кабельдік қысқышымен бекітіп қойыңыз. Басқару үстелін қабырға бекіткішінен/шан бекіткішінен шығарып алыңыз.

Электрбұйымды аяз және қырау түспейтін жерде сақтаңыз.

Сақтау уақытында кабельдің қыстырылып қалмауын тексеріп алыңыз. Жалғастыру құбыршегін бүгіп қоймаңыз.

Өнімдерді олардың сақтығын қамтамасыз ететін, өнімдерге атмосфералық жауын-шашынның тиюіне және асқын температура көздерінің (температураның шұғыл

өзгерісінің), соның ішінде күн сәулелерінің әсер етуіне жол бермейтін дүкендерде, бөлімдерде (секцияларда), павильондар мен киоскілерде сатуға болады.

Сатушы (өндіруші) сатып алушыға өнімдер туралы қажетті және шынайы ақпаратты беріп, өнімдерді тиісінше таңдау мүмкіндігін қамтамасыз етуге міндетті. Өнімдер туралы ақпарат міндетті түрде тізімі Ресей Федерациясының заңнамасымен белгіленген мәліметтерді қамтуы тиіс.

Егер тұтынушы сатып алатын өнімдер әлдеқашан пайдаланылған немесе өнімдерде ақаулық (ақаулықтар) жойылған болса, тұтынушыға бұл туралы ақпарат берілуі тиіс.

Өнімдерді сату процесінің аясында төмендегі қауіпсіздік талаптары орындалуы тиіс:

- Сатушы сатып алушыға ұйымының фирмалық атауы, орналасқан жері (мекенжайы) және жұмыс режимі туралы мәліметтер беруге міндетті;
- Сауда бөлмелеріндегі өнімдердің сынамалары сатып алушыға бұйымдардағы жазбалармен танысуға мүмкіндік беруі және визуалды тексерістен басқа бұйымдардың іске қосылуына әкелетін, сатып алушылар өз бетінше орындайтын ешқандай әрекеттерге жол бермеуі тиіс;
- Сатушы осы бұйымдардың белгіленген талаптарға сәйкестігінің растамасы, сертификаттардың немесе сәйкестік жөніндегі мәлімдемелердің бар болуы туралы ақпаратты сатып алушыға беруге міндетті;
- Идентификациялық сипаттары жоқ (жоғалған), жарамдылық мерзімі өтіп кеткен, бұзылу белгілері бар және пайдалану бойынша нұсқаулығы (кітапшасы), міндетті сәйкестік сертификаты немесе сәйкестік белгісі жоқ өнімдерді сатуға тыйым салынады.

### Тұтынушыға қызмет көрсету және пайдалану кеңестері

Қызмет көрсету орталығы өнімді жөндеу және оған техникалық қызмет көрсету, сондай-ақ қосалқы бөлшектер туралы сұрақтарға жауап береді. Құрамдас бөлшектер бойынша кескін мен қосалқы бөлшектер туралы мәліметтер төмендегі мекенжай бойынша қолжетімді: **www.bosch-pt.com**

Bosch қызметтік кеңес беру тобы біздің өнімдер және

олардың керек-жарақтары туралы сұрақтарыңызға жауап береді.

Сұрақтар қою және қосалқы бөлшектерге тапсырыс беру кезінде міндетті түрде өнімнің фирмалық тақтайшасындағы 10 таңбалы өнім нөмірін беріңіз.

Өндіруші талаптары мен нормаларының сақталуымен электр құралын жөндеу және кепілді қызмет көрсету барлық мемлекеттер аумағында тек “Роберт Бош” фирмалық немесе авторизацияланған қызмет көрсету орталықтарында орындалады. ЕСКЕРТУ! Заңсыз жолмен әкелінген өнімдерді пайдалану қауіпті, денсаулығыңызға зиян келтіруі мүмкін. Өнімдерді заңсыз жасау және тарату әкімшілік және қылмыстық тәртіп бойынша Заңмен қудаланады.

### Қазақстан

Тұтынушыларға кеңес беру және шағымдарды қабылдау орталығы:

“Роберт Бош” (Robert Bosch) ЖШС

Алмаға қ.,

Қазақстан Республикасы

050012

Муратбаев к., 180 үй

“Гермес” БО, 7 қабат

Тел.: +7 (727) 331 31 00

Факс: +7 (727) 233 07 87

E-Mail: ptka@bosch.com

Сервистік қызмет көрсету орталықтары мен қабылдау пункттерінің мекен-жайы туралы толық және өзекті ақпаратты Сіз: [www.bosch-professional.kz](http://www.bosch-professional.kz) ресми сайттан ала аласыз

### Қызмет көрсету орталықтарының басқа да мекенжайларын мына жерден қараңыз:

[www.bosch-pt.com/serviceaddresses](http://www.bosch-pt.com/serviceaddresses)

Электр құралы кепілді пайдалану мерзімінің ішінде өндірушінің кесірінен істен шыққан жағдайда, өнім иесі төмендегі шарттар орындалғанда кепілдік бойынша тегін жөндеуге құқылы болады:

- механикалық зақымдардың жоқтығы;
- пайдалану бойынша нұсқаулық талаптарының бұзылу белгілерінің жоқтығы;
- пайдалану бойынша нұсқаулықта сатушының сату туралы белгісінің және сатып алушы қолтаңбасының бар болуы;
- электр құралы сериялық нөмірінің және кепілдік талонындағы сериялық нөмірдің сәйкестігі;
- біліксіз жөндеу белгілерінің жоқтығы.

Кепілдік төмендегі жағдайларда қолданылмайды:

- форс-мажор жағдайларына байланысты кез келген сынықтар;
- барлық электр құралдарындағыдай электр құралының қалыпты тозуы.

Жалғағыш контактілер, сымдар, қылшақтар және т.б.

сияқты құрал бөліктерінің қызмет ету мерзімін қысқартатын қалыпты тозу нәтижесінде қажеттілігі туындаған жөндеу кепілдік аясына кірмейді:

- табиғи тозу (ресурстың толық пайдаланылуы);

- қате орнату, рұқсатсыз модификациялау, қате қолдану, қызмет көрсету немесе сақтау ережелерін бұзу нәтижесінде істен шыққан жабдық пен оның бөліктері;
- электр құралына артық жүктеме түскеннен орын алған ақаулар. (Құралға артық жүктеме түсудің шартсыз белгілеріне мыналар жатады: құбылу түсінің пайда болуы немесе электр құралы бөліктері мен түйіндерінің деформациясы немесе қорытылуы, жоғары температура әсерінен электр қозғалтқышындағы сымдар оқшаулағышының қараюы немесе көмірленуі.)

### Тасымалдау

Бұл литий-иондық аккумуляторлар қауіпті тауарларға қойылатын талаптарға сай болуы керек. Пайдаланушы аккумуляторларды көшеде қосымша құжаттарсыз тасымалдай алады.

Үшінші тұлғалар (мысалы, әуе көлігі немесе жіберу) орамаға және маркаларға қойылатын арнайы талаптарды сақтау керек. Жіберуге дайындау кезінде қауіпті жүктерді тасымалдау маманымен хабарласу керек.

Аккумуляторды корпусы зақымдалған болса ғана жіберіңіз. Ашық түйіспелерді желімдеңіз және аккумуляторды орамада қозғалмайтындай ораңыз. Қажет болса, қосымша ұлттық ережелерді сақтаңыз.

### Көдеге жарату



Электр құралдары, аккумуляторлар, керек-жарақтар мен қаптама материалдары экологиялық тұрғыдан лайықты түрде көдеге жаратылуы тиіс.



Электр құралдарын және аккумуляторларды/батареяларды тұрмыстық қалдықтар контейнерлеріне тастамаңыз!

### Тек қана ЕО елдері үшін:

Еуропа 2012/19/EU ережесі бойынша, қолдану үшін жарамсыз электр құралдары және, Еуропа 2006/66/EC ережесі бойынша, зақымдалған немесе тозған аккумуляторлар/батареялар іріктеліп жиналып, экологиялық тұрғыдан лайықты түрде көдеге жаратылуы тиіс.

### Аккумуляторлар/батареялар:

#### Литий-иондық:

Тасымалдау бөліміндегі нұсқауларды орындаңыз (қараңыз „Тасымалдау“, Бет 132).

## Română

### Instrucțiuni de siguranță

► **AVERTISMENT! Citiți toate instrucțiunile și indicațiile privind siguranța.** Nerespectarea instrucțiunilor și indicațiilor privind siguranța poate provoca electrocutare, incendiu și/sau răniri grave.

### Explicarea simbolurilor de pe scula electrică de grădină



Indicație generală de avertizare a pericolozității.



Citiți instrucțiunile de folosire.



Nu folosiți încărcătorul dacă prezintă cablul de alimentare deteriorat.



Folosiți încărcătorul numai în spații uscate.



Încărcătorul este echipat cu un transformator de siguranță.

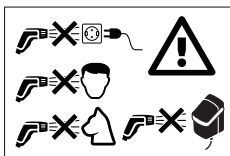

Nu îndreptați jetul de apă spre fața oamenilor și animalelor, asupra sculei

electrice sau componentelor electrice.

### Funcționare

► Utilizatorul poate folosi scula electrică numai conform destinației. Trebuie luate în considerare

condițiile locale. În timpul lucrului fiți conștienți de necesitatea protejării altor persoane, în special a copiilor.

- Nu permiteți în niciun caz copiilor, persoanelor cu capacități fizice, senzoriale sau intelectuale limitate sau lipsite de experiență și/sau cunoștințe și/sau persoanelor nefamiliarizate cu prezentele instrucțiuni, să folosească scula electrică. Este posibil ca reglementările locale să limiteze vârsta operatorului.
- Copiii trebuie supravegheați pentru a avea siguranța că aceștia nu se joacă cu scula electrică.
- Nu este permisă aspirarea de lichide care conțin solvenți, de acizi nediluți, de acetonă sau solvenți inclusiv benzină, de diluanți pentru vopsele și de păcură, deoarece dispersiile de pulverizare ale acestora sunt foarte inflamabile, explozibile și toxice.
- Nu este permisă pulverizarea de materiale care conțin azbest și nici a altor substanțe nocive.
- Nu folosiți produsul cu apă sărată.
- Nu este permisă folosirea pompei în locurile în care în apă se află persoane.
- Nu folosiți produsul dacă temperatura apei depășește 35 °C.
- Lubrifianții care se scurg din el pot contamina ușor apa.

- ▶ La udarea grădinii, aveți grijă la stabilitatea în mers, în special pe suprafețe denivelate sau ude.
- ▶ Aveți grijă să închideți întodeauna cu un capac sau ceva asemănător butoiul pentru apă de ploaie, astfel încât copiii sau animalele să nu poată cădea înăuntru.
- ▶ Nu introduceți nimic în rotorul de pompă cât timp pompa este în funcțiune.

### Utilizare

- ▶ Înainte de utilizare, scula electrică și accesoriile trebuie controlate cu privire la starea lor corespunzătoare și la siguranța de funcționare. În cazul în care starea acestora nu este impecabilă, nu este permisă utilizarea lor.
- ▶ **Nu aduceți modificări sculei electrice.** Modificările neautorizate pot afecta siguranța în exploatare a sculei dumneavoastră electrice și pot duce la amplificarea zgomotelor și vibrațiilor acesteia.
- ▶ Fixați întotdeauna bine unitatea de comandă pe un suport de perete sau de pe butoiul pentru apă. Fiți precauți atunci când executați găuri.
- ▶ Nu cufundați în niciun caz unitatea de comandă în apă.
- ▶ Pompa funcționează numai atunci când capacul unității de comandă este închis iar mânerul de blocare este fixat în poziția de jos.
- ▶ Amplasați la umbră unitatea de comandă. Pentru siguranță, unitatea de comandă este prevăzută cu un circuit de protecție în funcție de temperatură. Dacă se încălzește prea mult, aceasta își întrerupe funcționarea.
- ▶ Nu folosiți în alte scopuri cablul de racordare, pentru transportul, atârnarea sau scoaterea din priză a pompei. Feriți cablul de racordare de căldură, ulei și margini ascuțite.
- ▶ Anumite reglaje ale presiunii la duze pot face ca obiectele să ricoșeze înapoi. Dacă este necesar, purtați echipament personal de protecție corespunzător, de exemplu ochelari de protecție.
- ▶ Nu folosiți niciodată produsul fără filtru, cu filtrul murdar sau deteriorat.
- ▶ Nu folosiți racordul cu aerator furtun în alte scopuri, de ex. pentru conectare la un robinet cu apă la o presiune mai înaltă.
- ▶ Țineți întotdeauna închis capacul unității de comandă.

### Depozitare

- ▶ **În cazul pericolului de îngheț, toamna și iarna, scoateți pompa dn butoriul cu apă.**
- ▶ Înainte de depozitare, goliți întotdeauna apa din pompă.
- ▶ Depozitați pompa și unitatea de comandă în mediu fără pericol de îngheț.





- Scoateți întotdeauna acumulatorul din scula electrică atunci când o depozitați într-o clădire.

## Întreținere, accesorii, piese de schimb

- Înaintea lucrărilor de întreținere, scoateți întotdeauna afară acumulatorul.
- Se vor folosi numai accesorii și piese de schimb autorizate de producător. Accesoriile și piesele de schimb originale asigură funcționarea fără deranjamente a sculei electrice.
- Reparațiile vor fi executate numai la ateliere de asistență tehnică post-vânzări autorizate de Bosch.





## Simboluri

Următoarele simboluri sunt importante pentru citirea și înțelegerea instrucțiunilor de folosire. Rețineți simbolurile și semnificația acestora. Interpretarea corectă a simbolurilor vă ajută să folosiți mai bine și mai sigur scula electrică.

Simbol	Semnificație
	Direcție de deplasare
	Direcția reacției
	Pornire
	Oprire
	Acțiune permisă

## Date tehnice

Pompă pentru apă de ploaie	GardenPump18V-2000 (Pump Only)	
Număr de identificare		<b>3 600 HC4 1..</b>
Capacitate de pompare (Q)	l/h	1800
Înălțime de pompare (H)	m	17,5

Simbol	Semnificație
	Acțiune interzisă
CLICK!	Zgomot perceptibil
	Greutate
 1.8m	Adâncime maximă de imersiune
 35°C max	Temperatură maximă apă
	Accesorii

## Utilizare conform destinației



Produsul este destinat uzului menajer, pentru udarea straturilor de flori, suprafețelor de gazon și a legumelor prin pomparea apei de ploaie dintr-un butoi de colectare a apei de ploaie. Deasemeni, produsul poate fi folosit pentru misiuni ușoare de curățare.

Folosiți produsul numai cu unitatea de comandă livrată împreună cu setul complet GardenPump18V-2000 Set. Nu folosiți produsul într-un bazin de înot sau la peste 2000 m peste nivelul mării.

## Componente ilustrate (vezi figura A)

Numerotarea elementelor componente ilustrate se referă la schița sculei electrice de la paginile grafice.

- (1) Suport butoi
- (2) Șurub de siguranță
- (3) Suport de perete
- (4) Ghidaj furtun
- (5) Racord cu aerator furtun
- (6) Furtun de legătură
- (7) Conector universal
- (8) Fixare furtun
- (9) Clemă pentru cablu
- (10) Filtru
- (11) Pompă pentru apă de ploaie
- (12) Racord furtun
- (13) Cablu de racordare
- (14) Capac
- (15) Bilă

Pompă pentru apă de ploaie	GardenPump18V-2000 (Pump Only)	
 1.8m Adâncime maximă de imersiune	m	1,8
 max Temperatură maximă apă	°C	35
Tensiune nominală	V	18
Grad protecție apă		IPX8
Greutate conform EPTA-Procedure 01:2014	kg	0,8
Număr de serie		vezi plăcuța indicatoare a tipului sculei electrice

## Montare

### Fixarea suportului de perete/butoi (vezi figura B)

Fixați suportul de perete (3) lângă butoiul cu apă. Țineți seama de faptul că distanța la butoiul cu apă este limitată din cauza lungimii cablului de racordare.

Distanța la butoiul cu apă plus înălțimea butoiului nu trebuie să depășească lungimea cablului de racordare.

În cazul montajului pe perete folosiți găurile de ghidare pentru a marca poziția șuruburilor pe perete.

Dacă nu este posibil montajul pe perete, suportul de butoi (1) din setul de livrare poate fi fixat direct pe marginea butoiului.

**NOTĂ:** În caz de temperatură crescută, unitatea de comandă este deconectată prin intermediul unui întrerupător termic. De aceea, suportul pentru unitatea de comandă trebuie neapărat montat la umbră.

### Montarea unității de comandă (vezi figura J)

În cazul suportului de perete, scoateți șurubul de siguranță (2) din suport, suspendați unitatea de comandă prinzând-o sus, în suportul de perete și fixați-o jos cu șurubul de siguranță (2).

În cazul suportului de butoi, prindeți cu clipsuri unitatea de comandă pe suport.

### Determinarea lungimii necesare a cablului și furtunului de legătură (vezi figura C)

Notă: Amplasați pompa la cca. 50 mm deasupra fundului butoiului cu apă, ocolind sedimentele care ar putea deteriora pompa.

Măsurați înălțimea H și diametrul D al butoiului cu apă cât și distanța de la locul de montaj la unitatea de comandă E.

Lungimea  $L_1$  a cablului se calculează după cum urmează:  
 $H + D + E - 250$  mm

Lungimea  $L_2$  a furtunului de legătură se calculează astfel:  
 $H - 130$  mm

### Înfășurarea cablului și tăierea furtunului de legătură (vezi figura D)

Înfășurați cablul excesiv în jurul pompei (11) și fixați-l pe clema de cablu existentă (9).

Eliberați aeratorul de furtun (5) cu furtunul de legătură din clema de fixare de pe ghidajul de furtun (4).

Tăiați furtunul de legătură la lungimea  $L_2$  și montați din nou conectorul cu aeratorul de furtun (5) pe furtunul de legătură rămas.

Introduceți aeratorul de furtun (5) cu furtunul de legătură în clema de fixare de pe ghidajul de furtun (4).

Puteți renunța la scurtarea furtunului de legătură și îl puteți lăsa să atârne în exterior. Vă rugăm însă să rețineți că aeratorul de furtun nu funcționează decât în cazul în care este montat în locul prevăzut din ghidajul de furtun.

### Racordarea furtunului de legătură și a cablului (vezi figurile E și K)

Aliniați ștecherul cu 2 pini la punctul de joncțiune din partea de jos a unității de comandă și împingeți ștecherul până se fixează în mufa de racordare.

Răsuciți piulița olandeză pe mufa de racordare pentru a asigura ștecherul și a împiedica pătrunderea apei.

Montați conectorul universal (7) al furtunului de legătură (6) pe racordul de furtun (12) de pe pompa.

### Amplasarea pompei în butoiul cu apă de ploaie și racordarea furtunului de grădină (vezi figura F)

Lăsați pompa cu furtunul de legătură montat să se scufunde în apă.

Pompa este prevăzută cu un orificiu de aerisire pentru a ușura imersiunea. O supapă închide orificiul de aerisire când pompa este în funcțiune. La scuturarea pompei, supapa produce zgomot.

Agățați ghidajul de furtun de marginea butoiului cu apă de ploaie și asigurați-vă că pompa se află în poziția corectă.

Fixați furtunul de grădină cu un cuplaj de furtun uzual din comerț pe conectorul cu aerator de furtun (5).

**Notă:** Nu folosiți ghidaje de furtun cu autostop, deoarece acestea pot diminua debitul.

### Utilizare cu butoi de apă de ploaie închis

Pompa poate fi folosită și cu butoaie de apă de ploaie închise. Folosiți punctele de acces pentru cablu și furtun, disponibile în funcție de model, sus la butoi. În anumite cazuri va trebui să se decupeze orificii de acces. Asigurați-vă că nu există muchii ascuțite.



### Montarea acumulatorului (vezi figura L)

Pentru deschiderea unității de comandă basculați în sus mânerul de blocare și trageți în jos capacul unității de comandă. Împingeți de sus în jos acumulatorul în unitatea de comandă, până când se fixează.

Închideți capacul și basculați în jos mânerul de blocare. Pompa poate fi pornită numai dacă unitatea de comandă este închisă cu mânerul de blocare.

### Finalizarea montajului (vezi figura M)

Asigurați-vă că butoiul cu apă de ploaie este închis cu un capac sau ceva asemănător, pentru a nu permite copiilor sau animalelor să cadă înăuntru.

## Manevrare

Dacă apa nu mai poate fi pompată, protecția la funcționare uscată deconectează automat pompa.

### Pornire/oprire (vezi figura N)

Pentru **pornirea** pompei apăsați tasta pornit/oprit . Indicatorul nivelului de încărcare luminează.

Indicatorul nivelului de încărcare indică nivelul de încărcare a acumulatorului:

LED	Nivel de încărcare
luminează în verde	> 50 %
luminează în galben	50 % - 20 %
luminează în roșu	< 20 %
clipește cu lumină roșie	Descărcat, extrageți acumulatorul și încărcați-l

**Notă:** Când indicatorul de deranjamente luminează, aceasta indică un deranjament la scula electrică, vezi paragraful „Defecțiuni – cauze și remedieri”.

## Defecțiuni – cauze și remedieri

### Pompă pentru apă de ploaie



Simptome	Cauză posibilă	Remediere
Indicatorul de deranjamente clipește în roșu	Acumulatorul este prea rece/prea fierbinte	Lăsați acumulatorul să se încălzească/răcească
Indicatorul de deranjamente clipește în galben	Protecția la funcționare uscată s-a activat	Opriti scula electrică și poziționați astfel pompa încât să fie complet cufundată în apă
Pompa nu pornește	Unitatea de comandă nu este închisă complet	Închideți capacul unității de comandă și basculați complet în jos mânerul de blocare
	Acumulatorul nu este introdus (corect)	Introduceți corect acumulatorul
	Cablul nu este racordat (corect)	Introduceți complet ștecherul în mufa de racordare și asigurați-l cu piulița olandeză

Pentru **pornirea** pompei apăsați din nou tasta pornit/oprit .

### Funcție timer (vezi figura O)

Pentru activarea funcției timer, cu pompa **pornită**, apăsați tasta de reglare .

După o singură apăsare a tastei, timpul de funcționare al pompei va fi de 5 min. Cu fiecare nouă apăsare timpul de funcționare va crește cu câte 5 min. până la maximum 15 min.

Timpul de funcționare selectat va fi indicat de LED-ul corespunzător.

După scurgerea timpului prescris, pompa se deconectează automat.

Pentru dezactivarea funcției timer, apăsați tasta de reglare de câte ori este necesar pentru ca indicatorul să se stingă.

### Extragerea acumulatorului (vezi figura P)

Pentru deschiderea unității de comandă basculați în sus mânerul de blocare și trageți în jos capacul. Apăsați tasta de deblocare și trageți în sus acumulatorul pentru a-l scoate din unitatea de comandă. **Nu forțați.**

Închideți capacul pentru a împiedica pătrunderea umezelii.

### Curățarea filtrului (vezi figura G)

Pompa (**11**) este echipată cu un filtru (**10**), pentru a împiedica defectarea acesteia din cauza impurităților. Controlați și curățați regulat filtrul.

Extrageți filtrul trăgându-l în jos. Curățați filtrul sub jet de apă și apoi montați-l la loc pe pompă.

### Curățarea aeratorului de furtun (vezi figura I)

Dacă aeratorul de furtun (**5**) este înfundat, scoateți capacul (**14**) și bila (**15**). Curățați aeratorul de furtun (**5**) cu apă de la robinet. Introduceți din nou bila (**15**) și montați capacul (**14**).

Simptome	Cauză posibilă	Remediere
	Acumulator descărcat	Încărcați acumulatorul
	Pompă/apă înghețată	Scoateți pompa și așteptați să se topească toată gheața
Pompa funcționează, dar presiunea de lucru este redusă sau nu există deloc/presiune neuniformă	Filtru înfundat	Scoateți filtrul și curățați-l
	Apă prea puțină	Controlați nivelul apei și asigurați-vă că pompa este cufundată integral
	Aer în pompă sau în furtun	Scoateți duza din furtun și lăsați pompa să funcționeze numai cu furtunul racordat până când apa va cuge uniform
	Este montat un cuplaj de furtun cu autostop	Schimbați cuplajul de furtun cu altul fără autostop
	Furtun înfundat	Verificați dacă furtunul nu este înfundat sau îndoit
Apa continuă să curgă și după oprirea pompei	Nu este montat un conector cu aerator de furtun	Montați conectorul cu aerator de furtun din setul de livrare
	Conectorul cu aerator de furtun nu este montat în locul corespunzător	Poziționați astfel conectorul cu aerator de furtun încât să se afle deasupra nivelului apei din butoi
	Aeratorul de furtun înfundat	Curățați aeratorul de furtun
Din conectorul cu aerator de furtun se scurge apă	Bila pentru conectorul cu aerator de furtun lipsește	Deschideți capacul, montați bila din pachetul cu piese de rezervă din setul de livrare, închideți capacul

## Întreținere și service

### Întreținere, curățare, depozitare

#### Întreținere

**Notă:** Pentru garantarea folosinței îndelungate și fiabile, executați regulat următoarele lucrări de întreținere.

- Reparațiile vor fi executate numai la ateliere de asistență tehnică post-vânzări autorizate de Bosch.

Verificați dacă capacele de acoperire și dispozitivele de protecție nu sunt deteriorate și dacă sunt montate corect. Înainte de utilizare executați eventual lucrările necesare de întreținere sau de reparații.

Controlați regulat scula electrică cu privire la defecțiunile vizibile, cum ar fi elemente de fixare slăbite și componente uzate sau deteriorate.

#### Depozitare pe timp de iarnă (vezi figura H)

Opriiți pompa și extrageți acumulatorul. Scoateți pompa cu furtunul de legătură afară din butoiul cu apă. Deconectați cablul de racordare de la unitatea de comandă și desprindeți furtunul de legătură de la pompă.

Goliți pompa de apă.

Curățați exteriorul pompei cu ajutorul unei perii moi și cu o lavetă. Nu este permisă folosirea solvenților și a pastelor de lustruit. Îndepărtați toată murdăria, curățând în special filtrul.

Înfășurați cablul în jurul pompei și fixați-l cu cleme pentru cablu. Luați unitatea de comandă de pe suportul de perete/butoi.

Depozitați mașina în mediu ferit de îngheț.

Aveți grijă ca în timpul depozitării cablurile să nu se agațe. Nu îndoiți furtunul de legătură.

### Serviciu de asistență tehnică post-vânzări și consultanță clienți

Serviciul nostru de asistență tehnică răspunde întrebărilor tale atât în ceea ce privește întreținerea și repararea produsului tău, cât și referitor la piesele de schimb. Pentru desenele descompuse și informații privind piesele de schimb, poți de asemenea să accesezi:

**www.bosch-pt.com**

Echipa de consultanță Bosch îți stă cu plăcere la dispoziție pentru a te ajuta în chestiuni legate de produsele noastre și accesoriile acestora.

În caz de reclamații și comenzi de piese de schimb, te rugăm să specifici neapărat numărul de identificare compus din 10 cifre, indicat pe plăcuța cu date tehnice a produsului.

#### România

Robert Bosch SRL

PT/MKV1-EA

Service scule electrice

Strada Horia Măcelariu Nr. 30-34, sector 1

013937 București

Tel.: +40 21 405 7541

Fax: +40 21 233 1313

E-Mail: BoschServiceCenter@ro.bosch.com

www.bosch-pt.ro

#### Mai multe adrese ale unităților de service sunt disponibile la:

www.bosch-pt.com/serviceaddresses

#### Transport

Acumulatorii Li-Ion integrați respectă cerințele legislației privind transportul mărfurilor periculoase. Acumulatorii pot fi transportați rutier fără restricții de către utilizator.

Възможно е да се наложи да се използва специален транспорт (например самолет или кораб) за превоз на продукта. В този случай трябва да се спазват специалните изисквания за опаковане и маркиране. В тази ситуация, преди да се извърши експедицията, трябва да се консултират с експерт за превоза на товара.

Експедицията на акумулаторите трябва да се извършва само в случаите, когато кутията е непокътната. Акумулаторите трябва да се опаковат с лента, която да ги фиксира и да ги предпазва от удар. Не трябва да се премества вътре в опаковката. Върнете ги в съответствие с местните нормативни документи.

### Eliminare



Продуктите, акумулаторите, аксесоарите и опаковките трябва да се рециклират в специална станция за рециклиране.



Не трябва да се хвърлят продуктите и акумулаторите/батериите в битовите отпадъци!

### Numai pentru țările UE:

Съгласно Директивата на ЕС 2012/19/UE продуктите, които са излезли от употреба, и съгласно Директивата на ЕС 2006/66/CE, акумулаторите/батериите с дефекти или които са изчерпани трябва да се събират отделно и да се рециклират в специална станция за рециклиране.

### Акумулатори/батерии:

#### Li-Ion:

Върнете ги в съответствие с указанията в параграфа „Транспорт“ (вж. „Транспорт“, Страница 138).

## Български

### Указания за безопасна работа

- ▶ **ВНИМАНИЕ! Прочетете всички упътвания и указания за безопасна работа с машината.** Неспазването на указанията за безопасна работа и на упътванията може да предизвика токов удар, пожар и/или тежки травми.

### Пояснения на символите на градинския електроинструмент



Общо указание за опасност.



Прочетете ръководството за експлоатация.



Не използвайте зарядното устройство, ако защитният кабел е повреден.



Използвайте зарядното устройство само в сухи помещения.



Зарядното устройство е съоръжено с предпазен трансформатор.

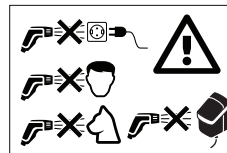

Никога не насочвайте водната струя към хора, животни, към машината или към детайли под напрежение.

### Работа

- ▶ Лицето, което обслужва машината, трябва да го ползва само съобразно предназначението му. При това трябва да се отчитат особеностите на конкретната ситуация. Обръщайте специално внимание да предпазвате намиращи се наблизо лица, особено деца.
- ▶ Не допускайте тази машина да бъде ползвана от деца, лица с ограничени физически, сензорни или душевни способности или лица с недостатъчни познания и опит и/или лица, които не са запознати с тези указания. Възможно е национални нормативни документи да ограни-

- чават възрастта на работещия с градинския електроинструмент.
- ▶ Деца трябва да бъдат под постоянен надзор, за да се предотврати опасността да играят с градинския електроинструмент.
  - ▶ Не се допуска ползването на съдържащи разтворители течности, неразредени киселини, ацетон или разтворители, включително бензин, разреждатели за боя и газ за горене, тъй като суспензиите им са леснозапалими, взривоопасни и отровни.
  - ▶ Не се допуска пръскането на материали, съдържащи азбест и други вредни за здравето вещества.
  - ▶ Не използвайте машината със солена вода.
  - ▶ Не се допуска ползването на помпата на места, на които във водата влизат и хора.
  - ▶ Не използвайте помпата, ако температурата на водата надхвърли 35 °C.
  - ▶ Вследствие на отделящи се смазочни материали може да бъде предизвикано леко замърсяване на водата.
  - ▶ При поливане на градината внимавайте за опасността от подхлъзване, особено по неравни или влажни терени.
  - ▶ Внимавайте резервоарът за дъждовна вода винаги да е покрит с капак или др.п., за да няма опасност в него да паднат деца или животни.

- ▶ Не пъхайте нищо в колелото на помпата, докато тя работи.

### Ползване

- ▶ Преди ползване електроинструментът и допълнителните приспособления трябва да бъдат проверявани дали са изправни и безопасни за работа. Ако състоянието им не е безупречно, използването им не се допуска.
- ▶ **Не извършвайте промени по конструкцията на машината.** Недопустими изменения могат да нарушат сигурността на Вашата машина и да предизвикат засилен шум и увеличени вибрации.
- ▶ Винаги монтирайте модула за управление здраво към стена или към резервоара. Внимавайте, когато пробивате.
- ▶ Никога не потапяйте модула за управление във вода.
- ▶ Помпата работи само ако капакът на модула за управление е затворен и заключващата скоба е докрай в долна позиция.
- ▶ Поставете модула за управление на сянка. За сигурност модулът за управление има температурен прекъсвач. Ако се нагорещи много, се изключва.
- ▶ Не използвайте кабела за цели, за които не е предвиден, напр. да пренасяте помпата, да я окачвате или да я издърпвате. Предпазвайте

- захранващия кабел от прегряване, омасляване и остри ръбове.
- ▶ При някои настройки на дюзата може да бъде предизвикано отхвърчане на дребни обекти. В зависимост от работните условия работете с подходящи лични предпазни средства, напр. предпазни очила.
  - ▶ Никога не използвайте машината без филтър, със замърсен филтър или с повреден филтър.
  - ▶ Не използвайте щуцера с клема за въздух не по предназначение, напр. за включване към водопровод с повишено налягане.
  - ▶ Дръжте капака на модула за управление винаги затворен.

## Съхраняване

- ▶ При опасност от замръзване през есента и зимата изваждайте помпата от резервоара.
- ▶ При прибиране винаги първо изсипвайте водата от помпата.
- ▶ Съхранявайте помпата и управляващия модул в помещение без опасност от замръзване.
- ▶ Винаги изваждайте акумулаторната батерия, когато прибирате машината.

## Поддържане, допълнителни приспособления, резервни части

- ▶ Винаги преди техническо обслужване изваждайте акумулаторната батерия.

- ▶ Допуска се използването само на допълнителните приспособления и резервни части, посочени от производителя. Оригиначните приспособления и резервни части гарантират безпроблемното функциониране на електроинструмента.
- ▶ Допуска се ремонтни дейности да бъдат извършвани само от оторизирани сервизи на фирма Бош.

## Символи

Символите по-долу са важни при четенето и за разбирането на ръководството за експлоатация. Моля, запомнете символите и тяхното значение. Правилното интерпретиране на символите ще Ви помогне да използвате Вашия продукт по-добре и по-сигурно.

Символ	Значение
	Посока на движение
	Посока на реакцията
	Включване
	Изключване
	Допустимо действие
	Забранено действие
СЛЕСКИ	Отчетливо прещакване
	Маса
	Максимална дълбочина на потапяне
1.8m	
	Макс. температура на водата
35°C max	
	Допълнителни приспособления

## Предназначение на електроинструмента

Продуктът е предназначен за ползване в битови условия, за ползване при поливане на цветни лехи, ливади и лехи със зеленчуци на дъждовна вода, събрана в резервоар. Помпата също може да бъде ползвана за леко почистване.

Използвайте помпата само с управляващия модул, който е включен в комплекта GardenPump18V-2000 Set.



Не ползвайте продукта в плувни басейни или при надморска височина над 2000 m.

## Изобразени компоненти (вижте фигура А)

Номерирането на изобразените компоненти се отнася до фигурата на продукта на графичните страници.

- (1) Стойка за захващане към резервоар
- (2) Осигурителен винт
- (3) Стойка за захващане към стена
- (4) Водач за маркуча
- (5) Щуцер с клема за въздух
- (6) Съединителен маркуч
- (7) Универсално присъединително звено
- (8) Скоба за захващане на маркуча
- (9) Клема на захранващия кабел
- (10) Филтър
- (11) Помпа за дъждовна вода
- (12) Съединително звено на маркуча
- (13) Захранващ кабел
- (14) Капачка
- (15) Сачма

## Технически данни

Помпа за дъждовна вода	GardenPump18V-2000 (Pump Only)	
Каталожен номер		<b>3 600 HC4 1..</b>
Дебит (Q)	l/h	1800
Височина на изпомпване (H)	m	17,5
 Максимална дълбочина на потапяне	m	1,8
 Макс. температура на водата	°C	35
Номинално напрежение	V	18
Степен на защита от вода		IPX8
Маса съгласно ЕРТА-Procedure 01:2014	kg	0,8
Сериен номер		вижте табелката на машината

## Монтаж

### Монтиране на стойката за стена/за резервоар (вижте фигура В)

Монтирайте стойката за стена (3) в близост до резервоара за вода. Имайте предвид, че разстоянието до резервоара за вода е ограничено от дължината на свързващия кабел.

Сумата от разстоянието до резервоара и височината на резервоара не трябва да е по-голяма от дължината на кабела.

За да маркирате позицията на винтовете на стената при монтиране на стойката, използвайте отворите.

Ако няма възможност за монтиране на стена, включената в комплектовката стойка за резервоар (1) може да бъде захваната непосредствено към ръба на резервоара.

**УПЪТВАНЕ:** При повишаване на температурата управляващият модул се изключва от температурен прекъсвач. Затова стойката за управляващия модул трябва непременно да бъде поставена на сенчесто място.

### Монтиране на управляващия модул (вижте фигура J)

При монтиране към стена извадете осигурителния винт (2) от стойката, окачете управляващия модул в горната част на стойката и го затегнете с осигурителния винт (2).

При монтиране към резервоар вкарайте управляващия модул на стойката.

### Определяне на необходимата дължина на кабела и съединителния шланх (вижте фигура С)

Упътване: Поставете помпата припл. на 50 mm над дъното на резервоара за вода, над утайки, които биха могли да повредят помпата.

Измерете височината H и диаметра D на резервоара за вода, както и разстоянието E до мястото на монтиране на управляващия модул.

Дължината  $L_1$  се изчислява, както следва:  
 $H + D + E - 250 \text{ mm}$

Дължината  $L_2$  на съединителния шланх се изчислява, както следва:  
 $H - 130 \text{ mm}$

### Навиване на кабела и отрязване на съединителния маркуч (вижте фигура D)

Навийте излишния кабел около помпата (11) и го захванете с предвидената за целта скоба (9).

Освободете клемата за въздух (5) със съединителния маркуч от скобата на водача (4).

Отрежете маркуча до дължина  $L_2$  и отново монтирайте щуцера с клемата за въздух (5) към маркуча.

Захванете клемата за въздух (5) със съединителния маркуч със скобата на водача (4).

Можете също и да не отрязвате съединителния маркуч и да го оставите да виси. Моля, обаче, имайте предвид, че клемата за въздух функционира само ако е монтирана на предвиденото за целта място във водача на маркуча.

### Включване на съединителния шлаух и кабела (вижте фигури E и K)

Подравнете двуполусния щекер по надреца отдолу на модула за управление и го притиснете, докато се захване здраво.

Навийте холендровата гайка, за да затегнете щекера и да предотвратите проникването на вода.

Включете универсалния конектор (7) на съединителния маркуч (6) в щуцера (12) на помпата.

### Поставяне на помпата в резервоара за дъждовна вода и включване на градинския маркуч (вижте фигура F)

Потопете помпата с включения съединителен маркуч във водата.

Помпата има обезвъздушител, за да се улесни потапянето. Вентил затваря обезвъздушителя, когато помпата работи. При разклащане на помпата вентилът трака.

Окачете водача на маркуча на ръба на резервоара за дъждовна вода и се уверете, че помпата се намира в правилната позиция.

С помощта на стандартен конектор включете градинския маркуч към щуцера с клемата за въздух (5).

**Упътване:** Не използвайте конектор с автоматично затваряне, тъй като той може да намали дебита.

### Ползване със затворен резервоар за дъждовна вода

Помпата може да бъде ползвана и със затворени резервоари за дъждовна вода. В зависимост от изпълнението за кабела и маркуча използвайте наличните отвори в горния край на резервоара. В някои случаи отворите трябва да се изрежат. Уверете се, че няма остри ръбове.

### Поставяне на акумулаторната батерия (вижте фигура L)

За отваряне на модула за управление завъртете затварящата скоба нагоре и отворете капака на модула за управление надолу. Вкарайте акумулаторната батерия отгоре в модула за управление, докато усетите прещракване.

Затворете капака и завъртете затварящата скоба надолу. След това, когато управляващият модул е заключен със затварящата скоба, помпата може да бъде стартирана.

### Завършване на монтажа (вижте фигура M)

Осигурете затваряне на резервоара за дъждовна вода с капак или др.п., за да няма опасност в него да паднат деца или животни.

## Обслужване

Ако не може да бъде изпомпвана повече вода, защита срещу работа на сухо изключва помпата автоматично.

### Включване и изключване (вижте фигура N)

За **включване** на помпата натиснете бутона . Индикаторът за степента на зареденост на батерията светва.

Индикаторът показва степента на зареденост на акумулаторната батерия:

Светодиод	Степен на зареденост
Зелена светлина	> 50 %
Жълта светлина	50 % – 20 %
Червена светлина	< 20 %
Мигаща червена светлина	Акумулаторната батерия е изтощена; извадете я и я заредете

**Упътване:** Светещ индикатор за повреда сигнализира за наличието на проблем в машината, вижте раздела “Дефекти – причини и отстраняване”.

За **изключване** на помпата натиснете отново бутона .

### Таймер (вижте фигура O)

За да активирате таймера, при **включена** натиснете бутона за настройване .

След еднократно натискане времето за работа е 5 min. С всяко следващо натискане времето за работа се удължава с 5 min най-много до 15 min.

Избраното време за работа се указва със съответния светодиод .

След изтичане на зададеното време помпата се изключва автоматично.

За да изключите таймера, натиснете бутона неколкократно, докато светодиодът угасне.

### Изваждане на акумулаторната батерия (вижте фигура P)

За отваряне на модула за управление завъртете затварящата скоба нагоре и отворете капака на модула за управление надолу. Натиснете освобождаващия бутон и издърпайте нагоре акумулаторната батерия от модула за управление. **Не прилагайте груба сила.**

Затворете капака, за да предотвратите овлажняване на управляващия модул.

**Почистване на филтъра (вижте фигура G)**

За да бъде предотвратено повреждане вследствие на замърсяване, помпата (11) има вграден филтър (10). Редовно проверявайте и почиствайте филтъра.

Издърпайте филтъра надолу. Почистете филтъра с течаща вода и след това отново го поставете в помпата.

**Почистване на клемата за въздух (вижте фигура I)**

Ако клемата за въздух (5) се запуши, махнете капачката (14) и сачмата (15). Почистете клемата за въздух (5) с течаща вода. Поставете отново сачмата (15) и капачката (14).

**Дефекти – причини и отстраняване****Помпа за дъждовна вода**

Симптоми	Възможна причина	Отстраняване
Индикаторът за дефект мига с червена светлина	Акумулаторната батерия е твърде студена/гореща	Оставете акумулаторната батерия да се затопли/охлади
Индикаторът за дефект мига с жълта светлина	Активира се е защитата срещу работа на сухо	Изключете машината и поставете помпата така, че да е потопена във вода изцяло
Помпата не се включва	Управляващият модул не е затворен правилно	Затворете капака на управляващия модул и завъртете затварящата скоба докрай надолу
	Акумулаторната батерия не е поставена (правилно)	Поставете акумулаторната батерия правилно
	Кабелът не е включен (правилно)	Вкарайте щекера до упор в куплунга и го затегнете с холендровата гайка
	Акумулаторната батерия е разредена	Заредете акумулаторната батерия
	Помпата/водата е замръзнала	Извадете помпата и изчакайте ледът да се разтопи напълно
Помпата работи, но налягането е ограничено или няма работно налягане, респ. налягането е непостоянно	Филтърът е запушен	Извадете и почистете филтъра
	Твърде малко вода	Проверете нивото на водата и се уверете, че помпата е потопена изцяло
	В помпата или маркуча има въздух	Извадете дюзата на маркуча и оставете помпата да работи само с включен съединителен маркуч, докато водата започне да тече равномерно
	Включено е съединително звено с автоматичен стоп	Заменете съединителното звено с такова без автоматичен стоп
След изключване на помпата продължава да тече вода	Маркучът е запушен	Проверете дали маркучът е запушен или прегънат
	Не е монтиран щуцера с клемата за въздух	Монтирайте включения в окомплектовката щуцер с клемата за въздух
	Щуцерът с клемата за въздух не е монтиран на правилното място	Монтирайте щуцера с клемата за въздух така, че да е над нивото на водата
Излиза вода от съединението на маркуча с клемата за въздух	Клемата за въздух е запушена	Почистете клемата за въздух
	Липсва сачмата на съединението на маркуча с клемата за въздух	Отворете капачката, поставете сачмата от включения в окомплектовката резервен комплект, затворете капачката



## Техническо обслужване и сервиз

### Поддръжане, почистване и съхраняване

#### Техническо обслужване

**Упътване:** Изпълнявайте следните процедури по поддръжка редовно, за да си осигурите дълготрайно и надеждно ползване на електроинструмента.

► Допуска се ремонтни дейности да бъдат извършвани само от оторизирани сервизи на фирма Бош.

Уверете се, че капаците и предпазните съоръжения са изправни и са монтирани правилно. Преди използване извършвайте евентуално необходими ремонтни дейности или техническо обслужване.

Периодично проверявайте електроинструмента за очевидни дефекти, като разхлабени съединения и износени или повредени детайли.

#### Съхраняване през зимата (вижте фигура H)

Изключете помпата и извадете акумулаторната батерия. Издърпайте помпата със съединителния маркуч от резервоара за вода. Изключете храняващия кабел от модула за управление и съединителния маркуч от помпата.

Излейте водата от помпата.

Почистете помпата отвън с мека четка и кърпа. Не се допуска използването на разтворители и полираци препарати. Почистете всички замърсявания, особено по филтъра.

Навийте кабела около помпата и го захранете с предвидената за целта клемма. Извадете управляващия модул от стойката за стена / стойката за резервоар.

Съхранявайте машината в помещение, в което няма опасност от замръзване.

Уверявайте се, че при прибиране храняващия кабел не е притиснат. Не прегъвайте съединителния маркуч.

### Клиентска служба и консултация относно употребата

Сервизът ще отговори на въпросите Ви относно ремонт и поддръжка на закупения от Вас продукт, както и относно резервни части. Покомпонентни чертежи и информация за резервните части ще откриете и на:

**www.bosch-pt.com**

Екипът по консултация относно употребата на Bosch ще Ви помогне с удоволствие при въпроси за нашите продукти и техните аксесоари.

Моля, при въпроси и при поръчване на резервни части винаги посочвайте 10-цифрения каталожен номер, изписан на табелката на уреда.

#### България

Robert Bosch SRL  
Service scule electrice  
Strada Horia Măcelariu Nr. 30–34, sector 1  
013937 București, România  
Тел.: +359(0)700 13 667 (Български)  
Факс: +40 212 331 313

Email: [BoschServiceCenterBG@ro.bosch.com](mailto:BoschServiceCenterBG@ro.bosch.com)  
[www.bosch-pt.com/bg/bg/](http://www.bosch-pt.com/bg/bg/)

#### Други сервизни адреси ще откриете на:

[www.bosch-pt.com/serviceaddresses](http://www.bosch-pt.com/serviceaddresses)

### Транспортиране

Включените в окомплектовката литиево-йонни акумулаторни батерии са в обхвата на изискванията на нормативните документи, касаещи продукти с повишена опасност. Акумулаторните батерии могат да бъдат транспортирани от потребителя на публични места без допълнителни разрешителни.

При транспортиране от трети страни (напр. при въздушен транспорт или ползване на куриерски услуги) има специални изисквания към опаковането и обозначаването им. За целта при подготовката на пакетирани се консултирайте с експерт в съответната област.

Изпращайте акумулаторни батерии само ако корпусът им не е повреден. Изолирайте открити контактни клеми с лепящи ленти и опаковайте акумулаторните батерии така, че да не могат да се изместят в опаковката си. Моля, спазвайте също и допълнителни национални предписания.

### Бракуване



Градинският електроинструмент, акумулаторните батерии и допълнителните приспособления трябва да бъдат предавани за оползотворяване на съдържащите се в тях суровини.



Не изхвърляйте градински електроинструменти и акумулаторни или обикновени батерии при битовите отпадъци!

#### Само за страни от ЕС:

Съгласно Европейска директива 2012/19/ЕС относно излязла от употреба електрическа и електронна апаратура и съгласно Европейска директива 2006/66/ЕО акумулаторни или обикновени батерии, които не могат да се използват повече, трябва да се събират отделно и да бъдат подлагани на подходяща преработка за оползотворяване на съдържащите се в тях суровини.

#### Акумулаторни или обикновени батерии:

##### Литиево-йонни:

Моля, спазвайте указанията в раздела Транспортиране (вж. „Транспортиране“, Страница 145).

## Македонски

### Безбедносни напомени

#### ► ПРЕДУПРЕДУВАЊЕ! Прочитајте ги сите безбедносни предупредувања и упатства.

Непочитувањето на безбедносните предупредувања и упатства може да доведе до електричен удар, пожар и/или сериозни повреди.

### Толкување на симболите на уредот



Општи безбедносни правила.



Прочитајте го упатството за употреба.



Не користете ја машината ако е оштетен напојниот кабел.



Полначот употребувајте го само во суви простории.



Полначот е опремен со безбедносен трансформатор.

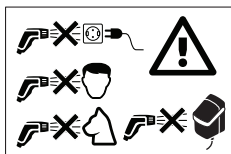

Никогаш не насочувајте ја пералката директно кон луѓе, животни,

електрични уреди или компоненти.

### Употреба

- Ракувачот мора да ракува со производот во склад со прописите. При ракувањето со уредот мора да

ги земе пред вид конкретните услови. При работата мора да внимава на другите личности, а посебно на децата.

- Не дозволувајте им на деца, личности со ограничени физички, сензорни или психички ограничувања и/или недостаток на знаење или на личности незапознаени со ова упатство да го употребуваат уредот. Локалните прописи можат да ја ограничат возраста на ракувачот.
- Децата треба да бидат под надзор да не си играат со уредот.
- Не користете го уредот со течни растворувачи, неразредени киселини, ацетон или други средства како бензин, разредувачи или горивна нафта, бидејќи нивните испарувања се лесно запалливи, експлозивни и отровни.
- Не прскајте азбестни и други материјали коишто се штетни по здравјето.
- Не користете го уредот со солена вода.
- Пумпата не треба да се користи на места, кадешто има лица во вода.
- Не употребувајте го уредот, ако температурата на водата е повисока од 35 °C .
- Од истекување на маслото за подмачкување, може да дојде до благо загадување на водата.

- ▶ При наводнувањето на градината внимавајте да чекорите сигурно, особено на нерамни или влажни површини.
- ▶ Внимавајте бурето за дождовница секогаш да е затворено со капак или слично, за во него да не паднат деца или животни.
- ▶ Не редете ништо во тркалото од пумпата додека пумпата работи.

### Примена

- ▶ Пред употреба проверете дали уредот и дополнителната опрема се во функционална состојба и дали се безбедни за употреба. Не користете го уредот доколку не е во одлична состојба.
- ▶ **Не вршете промени на уредот.** Несоодветните модификации може да влијаат на безбедноста на Вашиот уред, предизвикувајќи зголемена бучава и вибрации и лоши перформанси.
- ▶ Работната единица секогаш прицврстете ја за ѕид или друга подлога. Внимавајте при бушење на дупките.
- ▶ Никогаш не натопувајте ја работната единица.
- ▶ Пумпата работи само кога капакот на работната единица е затворен и клучот е цврсто на долната положба.
- ▶ Работната единица држете ја во сенка. Работната единица има

термостат како безбедносна мерка. Ако е претопло, се гасне.

- ▶ Не носете, не бесете и не држете го уредот за кабелот. Заштитете го продолжниот кабел од топлина, масла и остри рабови.
- ▶ Некои предмети можат да отскокнат поради високиот притисок на млазот. Носете лична заштита, на пример заштитни наочари.
- ▶ Никогаш не користете го уредот без филтер, или со оштетен или валкан филтер.
- ▶ Не користете го приклучокот со овоздушувач за црево, на пример со приклучок за висок притисок.
- ▶ Капакот на работната единица секогаш треба да биде затворен.

### Складирање







- ▶ **Кога постои опасност од замрзнување, на есен и на зима, извадете ја пумпата од напојувањето со вода.**
- ▶ Пред складирање, секогаш испразнете ја водата од пумпата.
- ▶ Пумпата и работната единица складирајте ги во простор кој не мрзне.
- ▶ Секогаш вадете ја батеријата кога го складираете уредот внатре.

## Одржување, опрема, резервни делови

- ▶ Пред да извршувате било какви операции на одржување на уредот, секогаш извадете ја батеријата.
- ▶ Може да се користат само додатна опрема и резервни делови одобрени од произведувачот на уредот. Оригиналната додатна опрема и оригиналните резервни делови гарантираат дека уредот може да се користи безбедно и без расипување.
- ▶ Поправките на уредот се вршат само во овластен Бош сервис.





## Ознаки

Следните симболи се важни за читање и разбирање на упатството за употреба. Ве молиме проучете ги симболите и нивното значење. Точната интерпретација на симболите ќе ви помогне подобро и побезбедно да го користите уредот.

Ознака	Значење
	Правец на движење
	Правец на реакција
	Вклучување
	Исклучување
	Дозволена функција
	Забранети акции

## Технички податоци

Пумпа за дождовница	GardenPump18V-2000 (Pump Only)	
Број на артикл		<b>3 600 HC4 1..</b>
Капацитет (Q)	l/h	1800
Висина на употреба (H)	m	17,5
 1.8m максимална длабочина на потопување	m	1,8

Ознака	Значење
СИСК1	Чујна бучава
	Тежина
 1.8m	максимална длабочина на потопување
 35°C max	максимална температура на водата
	Опрема

## Употреба со соодветна намена

Производот е наменет за домашна употреба, за наводнување цвеќе, тревници и зеленчук со испумпување вода од буре за дождовница. Производот може да се користи и за чистење во помал обем.

Користете го производот само со контролната единица што се испорачува заедно во комплет со GardenPump18V-2000.

Не употребувајте го производот во базен или на надморска височина преку 2000 m.

## Вградени компоненти (види слика А)

Нумерирањето на напишаните компоненти се однесува на приказот на уредот на страните со цртежи.

- (1) Држач за буре
- (2) Безбедносна завртка
- (3) Сиден држач
- (4) Водилка за цревето
- (5) Приклучок со овоздушувач за цревето
- (6) Црево за сврзување
- (7) Универзален приклучок
- (8) Фиксатор за цревето
- (9) Кабелска стега
- (10) Филтер
- (11) Пумпа за дождовница
- (12) Приклучок за цревето
- (13) Приклучен кабел
- (14) Капаче
- (15) Кугла

## Пумпа за дождовница

## GardenPump18V-2000 (Pump Only)

 максимална температура на водата	°C	35
Номинален напон	V	18
Степен на заштита од вода под притисок		IPX8
Тежина согласно ЕРТА-Procedure 01:2014	кг	0,8
Сериски број	Видете ја плочката со податоци на апаратот	

## Монтажа

### Прицврстување на држачот за ѕид / буре (види слика В)

Прицврстете го држачот за ѕид (3) покрај бурето за вода. Внимавајте на тоа дека растојанието до борето за вода е ограничено поради должината на приклучниот кабел.

Растојанието до бурето со висината на бурето не смее да биде поголемо од должината на кабелот.

При монтажа на ѕид, користете ја мустрата за дупчиња, за да ги означите позициите на шрафовите на ѕидот.

Ако немате можност да монтирате на ѕид, испорачаниот држач за буре (1) може да се прицврсти директно на ивицата на бурето.

**Совет:** При повишена температура, термостатот ја исклучува работната единица. Затоа, држачот на единицата треба бездруго да биде монтиран во сенковито место.

### Вклучување на работната единица (види слика Ј)

Во случај на држач за ѕид, извадете ја сигурносната завртка (2) од држачот за ѕид, закачете ја работната единица горе на држачот за ѕид и прицврстете ја оддело со сигурносната завртка (2).

Во случај на држач за буре, закачете ја работната единица на држачот.

### Одредување на потребната должина на кабелот и цревето за поврзување (види слика С)

**Совет:** Ставете ја пумпата околу 50 mm над дното на бурето, освен пред складирање, што може да ја оштети пумпата.

Измерете ја висината Х и дијаметарот Д на бурето како и растојанието на местото на монтажа на работната единица Е.

Должината на кабелот  $L_1$  ќе ја пресметате по следнава формула:

$$H + D + E - 250 \text{ mm}$$

Должината  $L_2$  на цревето на поврзување ќе ја пресметате по следнава формула:

$$H - 130 \text{ mm}$$

### Одмотување на кабелот и продолжување на цревето за поврзување (види слика D)

Намотајте го вишокот кабел околу пумпата (11) и прицврстете го на дадената клема (9).

Извадете го овоздушувачот за цревето (5) со цревето за поврзување од фиксаторот на водилката за цревето (4). Пресечете го цревето за поврзување на должина  $L_2$ , и монтирајте го приклучокот со овоздушувач за цревето (5) повторно на преостанатото црево за поврзување.

Ставете го овоздушувачот за црево (5) со цревето за поврзување во фиксаторот на водилката за цревето (4).

Цревето за поврзување можете и да не го скратувате, туку да го оставите. Притоа внимавајте на тоа дека овоздушувачот на цревето функционира само кога е монтиран на предвиденото место.

### Поврзување на приклучното црево и кабелот (види слика Е и К)

Порамнете го 2-полниот приклучок на дното на контролната единица со засекот и притиснете го приклучокот во штекерот додека не се зацврсти убаво.

Завртете ја навртката за врзување за да го зацврстите утикачот и да спречите влегување во вода.

Ставете го универзалниот приклучок (7) на цревето за поврзување (6) на приклучокот за црево (12) на пумпата.

### Ставање на пумпата во бурето за вода и приклучување на цревето за наводнување (види слика F)

Ставете ја пумпата на монтираното црево за поврзување да плови.

Пумпата е опремена со обезвоздушување за полесна замена. Еден вентил го затвора воздухот кога пумпата работи. Вентилот при мрдање на пумпата предизвикува звук.

Закачете ја водилката за цревето на работ на бурето за дождовница и осигурајте се дека пумпата се наоѓа во предвидената положба.

Прицврстете едно црево за наводнување со обична спојка за црева на приклучокот со овоздушувач за цревето (5).

**Совет:** Не користете спојка за црева со автостоп, бидејќи може да пречи на протокот.

## Примена на затвореното буре за дождовница

Пумпата може да се користи и со затворено буре за дождовница. Во зависност од моделот, користете ги точките за пристап до кабелот и цревата на горниот дел од тапанот. Во некои случаи мора да исечете отвори. Осигурајте се дека не оставате остри рабови.

### Ставање на батеријата (види слика L)

За отворање на работната единица кренете ја рачката за заклучување нагоре и турнете го капакот на работната единица надолу. Турнете ја батеријата одгоре на работната единица, додека да се вглави.

Затворете го капакот и турнете ја рачката за заклучување надолу. Пумпата може да стартува само ако работната единица е заклучена со рачката за заклучување.

### Завршување на монтажата (види слика M)

Осигурајте се дека бурето за дождовница е затворено со капак или слично, за да не можат во него да паднат деца или животни.

## Ракување

Ако пумпата не може да повлече вода, автоматски се вклучува заштитата од работа на суво.

### Вклучување / Исклучување (види слика N)

За **вклучување** на пумпата притиснете го копчето за вклучување / исклучување. Индикаторот за наполнетост свети.

Индикаторот за наполнетост го покажува нивото на наполнетост на батеријата:

ЛЕД светло	Состојба на наполнетост
Постојано зелено светло	> 50 %
Постојано жолто светло	50 % – 20 %
Трајно црвено светло	< 20 %
Трепка црвено светло	Празно, извадете ја батеријата и наполнете ја

## Грешки - причини и помош

### Пумпа за дождовница



Проблем	Можна причина	Помош
Светлото за грешки трепка црвено	Батеријата е премногу топла/ладна	Пуштете батеријата да се загрее/олади
Светлото за грешки трепка жолто	Активирана е заштитата од работа на суво	Исклучете го уредот и ставете ја пумпата во вода

**Совет:** Ако индикаторот покажува грешка во уредот, види поглавие „Грешки - причини и помош“.

**За гаснење на пумпата,** притиснете го повторно копчето за вклучување / исклучување .

### Тајмер (види слика O)

За да го активирате тајмерот, притиснете го, **при вклучена пумпа**, копчето за подесување .

После едно притискање, времето на работа ќе биде 5 min. Со секое следно притиснување, времето на работа се продолжува по 5 min, до максимални 15 min.

Избраното време ќе се прикаже според соодветната сијаличка LED .

По истекот на зададеното време, пумпата автоматски се гаси.

За да го исклучите тајмерот, притиснете го копчето за подесување толку пати, додека се појави ознаката .

### Вадење на батеријата (види слика P)

За отворање на работната единица мрднете ја рачката за подесување нагоре и турнете го капакот надолу.

Притиснете го копчето за подесување и повлечете ја батеријата нагоре од работната единица. **Притоа не употребувајте сила.**

Затворете го капакот за да спречите влегување на влага.

### Чистење на филтерот (види слика G)

Пумпата (11) е опремена со филтер (10) за избегнување оштетувања за време на работата. Редовно проверувајте и чистете го филтерот.

Повлечете го филтерот нагоре. Исчистете го филтерот во течна вода и вратете го во пумпата.

### Чистење на цревето од овоздушувачот (види слика I)

Ако цревето на овоздушувачот (5) е затнато, озвадете го капачето (14) и куглата (15). Исчистете го цревето на овоздушувачот (5) со миење под млаз вода. Вратете ја куглата (15) назад и монтирајте го капачето (14).

Проблем	Можна причина	Помош
Пумпата не се вклучува	Работната единица не е потполно затворена	Затворете го капакот на работната единица и турнете ја рачката за заклучување надолу
	Батеријата не е (правилно) вметната	Правило ставете ја батеријата
	Кабелот не е (правилно) приклучен	Правилно до крај притиснете го кабелот во утикач и осигурајте го со навлака
	Празна батерија	Наполнете ја батеријата
Пумпата работи ама со мален капацитет или нема работен притисок/притисокот е нерамномерен	Пумпата/водата е замрзната	Извадете ја пумпата и почекајте да се стопи мразот
	Запушен воден филтер	Извадете го и исчистете го филтерот
	Премалку вода	Проверете го нивото на водата и осигурајте се дека пумпата е потполно натопена
	Воздух во пумпата или цревето	Извадете ја прскалката на цревето и пуштете ја пумпата да работи со приклучено црево, се додека водата не почне рамномерно да тече
	Монтирана е спојка за црево со автостоп	Спојката за црево заменете ја со спојка без автостоп
Цревето е затнато	Проверете го цревето да не е затнато или превиткано	
После гаснење на пумпата, вода и понатаму тече	Не е монтиран приклучок со овоздушувач за цревето	Мотирајте го приложениот приклучок со овоздушувач за цревето
	Приклучок со овоздушувач за цревето не е монтиран на вистинското место	Приклучок со овоздушувач за цревето поставете го така, што ќе биде потопен во вода
	Запушено е цревето на овоздушувачот	Исчистете го цревото на овоздушувачот
Водата излегува од врската со аераторот на цревето	Куглицата за поврзување со аераторот на цревето недостасува	Отворете го капакот, вметнете ја куглицата од испорачаниот пакет за замена, затворете го капакот

## Одржување и сервис

### Одржување, чистење, складирање

#### Одржување

**Совет:** Следниве операции извршувајте ги редовно, за да обезбедите долготрајна и сигурна употреба на уредот.

- Поправките на уредот се вршат само во овластен Бош сервис.

Проверете да се поставени и прицврстени сите заштитни капаци и штитници. Пред употреба спроведете ги сите неопходни проверки и поправки.

Редовно проверувајте го уредот за очигледни недостатоци, како што се лаваби фитинзи и истрошени или оштетени делови.

#### Складирање во зима (види слика Н)

Исклучете ја пумпата и извадете ја батеријата. Извадете ја пумпата со цревето за поврзување од бурето. Разделете го приклучниот кабел од работната единица и цревето за поврзување од пумпата.

Испразнете ја водата од пумпата.

Исчистете ја надворешноста на пумпата со мека четка и крпа. Не треба да се користат детергенти и полири. Отстранете ја сета нечистотија, посебно исчистете го филтерот.

Намотајте го кабелот на пумпата и фиксирајте го во клемата. Откачете ја работната единица од сидот / бурето. Уредот чувајте го на место каде што не може да замрзне. При складирање внимавајте кабелот да не е прикештен. Не превиткувајте го цревето за поврзување.

### Сервисна служба и совети при користење

Сервисната служба ќе одговори на Вашите прашања во врска со поправката и одржувањето на Вашиот производ како и резервните делови. Знаци за експлозија и информации за резервните делови исто така ќе најдете на: [www.bosch-pt.com](http://www.bosch-pt.com)

Тимот за советување при користење на Bosch ќе ви помогне доколку имате прашања за нашите производи и опрема.

За сите прашања и нарачки на резервни делови, Ве молиме наведете го 10-цифрениот број од спецификационата плочка на производот.

#### Северна Македонија

Д.Д.Електрис  
Сава Ковачевиќ 47Н, број 3  
1000 Скопје  
Е-пошта: [dimce.dimcev@servis-bosch.mk](mailto:dimce.dimcev@servis-bosch.mk)  
Интернет: [www.servis-bosch.mk](http://www.servis-bosch.mk)

Тел./факс: 02/ 246 76 10  
 Моб.: 070 595 888  
 Д.П.Т.У "РОЈКА"  
 Јани Лукровски бб; Т.Ц Автокоманда локал 69  
 1000 Скопје  
 Е-пошта: servisrojka@yahoo.com  
 Тел: +389 2 3174-303  
 Моб: +389 70 388-520, -530

**Дополнителни адреси на сервиси може да најдете под:**

[www.bosch-pt.com/serviceaddresses](http://www.bosch-pt.com/serviceaddresses)

### Транспорт

Литиум-јонските батерии подлежат на барањата на Законот за опасни материјали. Батериите може да се транспортираат само од страна на корисникот, без потреба од дополнителни квалификации.

При пренос на истите од страна на трети лица (на пр. воздушен транспорт или шпедиција) неопходно е да се внимава на специјалните напомени на амбалажата и ознаките. Во таков случај, при подготовката на пратката мора да се повика експерт за опасни супстанции.

Транспортирајте ги батериите само доколку куќиштето е неоштетено. Залепете ги отворените контакти и спакувајте ја батеријата на тој начин што нема да се движи во амбалажата. Ве молиме внимавајте на евентуалните дополнителни национални прописи.

### Отстранување



Електричните уреди, батериите, опремата и амбалажите треба да се сортираат за повторна употреба.



Не фрлајте ги уредите и батериите во домашната канта за ѓубре!

### Само за земјите од ЕУ:

Според европската регулатива 2012/19/EU електричните апарати што се вон употреба и дефектните или искористените батерии според регулативата 2006/66/ЕС мора одделно да се соберат и да се рециклираат за повторна употреба.

### Батерии:

#### Литиум-јонски:

Ве молиме внимавајте на напорените во делот Транспорт (види „Транспорт“, Страница 152).

## Srpski

### Sigurnosne napomene

► **UPOZORENJE! Čitajte savete o sigurnosti i uputstva.** Propusti kod poštovanja saveta o sigurnosti i uputstava mogu prouzrokovati električni udar, požar i/ili teške povrede.

### Objašnjenje simbola na baštenskom uređaju



Opšte uputstvo o opasnosti.



Pročitajte uputstvo za rad.



Ne koristite punjač ako je mrežni kabel oštećen.



Koristite punjač samo u suvim prostorijama.



Punjač je opremljen sigurnosnim transformatorom.

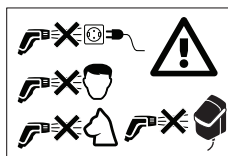

Nikada ne usmeravajte mlaz vode na lice ljudi i životinja, na sam uređaj ili

električne delove.

### Rad

► Rukovalac sme da koristi proizvod samo za definisanu namenu. Moraju se uzeti u obzir lokalne okolnosti. Prilikom rada radu svesno pazite na druge ljude, a posebno decu.



- ▶ Nikada ne dozvolite deci, osobama sa ograničenim fizičkim, čulnim ili psihičkim sposobnostima ili nedovoljnim iskustvom i/ili znanjem i/ili osobama koje nisu upoznate sa ovim uputstvima da koriste proizvod. Nacionalni propisi mogu da ograničavaju starost rukovaoca.
- ▶ Decu bi trebalo nadzirati da biste bili sigurni da se ne igraju uređajem.
- ▶ Ne smeju se upotrebljavati tečnosti koje sadrže rastvarače, nerazblažene kiseline, aceton ili rastvarači uključujući benzin, rastvarače za boje i ulje za grejanje, jer njihove izmaglice su još zapaljive, eksplozivne i otrovne.
- ▶ Materijali koji sadrže azbest i drugi koji sadrže materije koje ugrožavaju zdravlje, ne smeju se prskati.
- ▶ Ne koristite proizvod sa slanom vodom.
- ▶ Pumpu nije dozvoljeno koristiti na mestima na kojima postoje ljudi u vodi.
- ▶ Ne koristite proizvod ako je temperatura vode viša od 35 °C.
- ▶ Zbog izlaženja maziva moguće je lako zagađenje vode.
- ▶ Prilikom zalivanja bašte pazite na siguran hod, posebno na neravnim ili mokrim površinama.
- ▶ Pazite na to da je bure za kišnicu uvek zatvoreno poklopcem ili sličnim da deca ili životinje ne bi mogli upasti u njega.

- ▶ Ne natičite ništa na zupčanik pumpe dok ona radi.

## Upotreba

- ▶ Uredjaj sa priborom se mora pre upotrebe prekontrolisati u pogledu dobrog stanja i radne sigurnosti. Ako stanje nije besprekorno, nesme se koristiti.
- ▶ **Ne preduzimajte nikakve promene na uređaju.** Nedozvoljene promene mogu oštetiti sigurnost Vašeg uređaja i uticati na pojačane šumove i vibracije i lošiji učinak.
- ▶ Pričvrstite upravljačku jedinicu uvek čvrsto na zidni držač ili držač za bure.  
Oprez prilikom bušenja rupa.
- ▶ Nikada ne uranjajte upravljačku jedinicu u vodu.
- ▶ Pumpa funkcioniše samo kada je poklopac upravljačke jedinice zatvoren i stremen za zatvaranje je čvrsto u donjem položaju.
- ▶ Postavite upravljačku jedinicu u senku. Radi bezbednosti je upravljačka jedinica opremljena zaštitnim termičkim sklopom. Ako se previše zagreje, isključiće se.
- ▶ Ne zloupotrebljavajte priključni vod da biste nosili, vešali ili iskopčavali pumpu. Zaštitite priključni vod od toplote, ulja i oštih ivica.
- ▶ Neki položaji mlaznice mogu objekte odbiti nazad. Nosite prikladnu ličnu zaštitnu opremu, npr. zaštitne naočare.

- ▶ Ne koristite uređaj bez filtera, sa prljavim ili oštećenim filterom.
- ▶ Ne koristite priključak sa aeratorom creva na neki drugi način, npr. na priključku za vodu sa višim pritiskom.
- ▶ Držite poklopac upravljačke jedinice uvek zatvorenim.

## Skladištenje

- ▶ **U slučaju opasnosti od smrzavanja u jesen i zimi izvadite pumpu iz bureta za vodu.**
- ▶ Pre skladištenja uvek ispraznite vodu iz pumpe.
- ▶ Skladištite pumpu i upravljačku jedinicu u okruženju bez smrzavanja.
- ▶ Uvek izvadite akumulator kada uređaj skladištite unutar zgrade.

## Održavanje, pribor, rezervni delovi

- ▶ Pre radova održavanja uvek izvadite akumulator.
- ▶ Smeju se upotrebljavati samo pribor i rezervni delovi, koje je dozvolio proizvođač. Originalan pribor i originalni rezervni delovi obezbeđuju rad uređaja bez smetnji.
- ▶ Održavanja smeju da izvode samo stručne Bosch servisne radionice.

## Simboli

Sledeći simboli su važni za čitanje i razumevanje uputstva za upotrebu. Zapamtite simbole i njihovo značenje. Pravilno tumačenje simbola pomaže vam da bolje i sigurnije koristite proizvod.

Simbol	Značenje
	Smer kretanja
	Smer reakcije
	Uključivanje
	Isključivanje
	Dozvoljena radnja
	Zabranjena radnja
CLICK!	Čujni zvuk
	Masa
	Maksimalna dubina uranjanja
	Maksimalna temperatura vode
	Pribor

## Upotreba prema svrsi

Proizvod je namenjen za kućansku upotrebu, za pumpanje kišnice iz bureta za vodu radi zalivanja cvetnih rasadnika, travnjaka i povrtnjaka. Proizvod isto tako može da se koristi i za lake zadatke čišćenja.

Koristite proizvod samo sa upravljačkom jedinicom koja se isporučuje sa kompletnim GardenPump18V-2000 setom. Ne koristite proizvod u bazenu ili iznad 2000 m nadmorske visine.

## Prikazane komponente (vidi sliku A)



Numerisanje prikazanih komponenti se odnosi na prikaz proizvoda na stranicama sa slikama.

- (1) Držač za bure
- (2) Bezbednosni zavrtanj
- (3) Zidni držač
- (4) Vodilica creva
- (5) Priključak sa aeratorom creva
- (6) Spojno crevo
- (7) Univerzalni priključak
- (8) Učvršćenje creva
- (9) Kablovska stezaljka
- (10) Filter
- (11) Pumpa za kišnicu
- (12) Priključak creva
- (13) Priključni kabl

(14) Kapa

(15) Kugla

## Tehnički podaci

Pumpa za kišnicu	GardenPump18V-2000 (Pump Only)	
Broj artikla		<b>3 600 HC4 1..</b>
Kapacitet pumpanja (Q)	l/h	1800
Visina pumpanja (H)	m	17,5
 1.8m maksimalna dubina uranjanja	m	1,8
 maksimalna temperatura vode	°C	35
Nominalni napon	V	18
Stepen zaštite od vode		IPX8
Masa prema postupku EPTA 01:2014	kg	0,8
Serijski broj		vidi tipsku pločicu na uređaju

## Montaža

### Pričvršćivanje zidnog držača / držača za bure (vidi sliku B)

Pričvrstite zidni držač (3) pored bureta za vodu. Imajte na umu da je udaljenost do bureta za vodu ograničena zbog dužine priključnog kabla.

Udaljenost od bureta sabrana sa visinom bureta ne sme da bude veća od dužine priključnog kabla.

Kod zidne montaže upotrebite rupe za vođenje da biste označili položaj zavrtnja na zidu.

Ako zidna montaža nije moguća, isporučeni držač za bure (1) je moguće direktno pričvrstiti na ivicu bureta.

**NAPOMENA:** Upravljačka jedinica se u slučaju povišene temperature isključuje preko termičkog prekidača. Držač upravljačke jedinice zato bi svakako trebalo montirati na senovitom mestu.

### Stavljanje upravljačke jedinice (vidi sliku J)

U slučaju zidnog držača izvadite bezbednosni zavrtnj (2) iz držača, zakačite upravljačku jedinicu odozgo u zidni držač i pričvrstite je sa donje strane bezbednosnim zavrtnjem (2).

U slučaju držača za bure zakačite upravljačku jedinicu za držač.

### Određivanje potrebne dužine kabla i spojnog creva (vidi sliku C)

Napomena: Postavite pumpu cca 50 mm iznad dna bureta za vodu, dalje od naslaga koje bi mogle da oštete pumpu.

Izmerite visinu H i prečnik D bureta za vodu i udaljenost mesta montaže upravljačke jedinice E.

Dužina L<sub>1</sub> kabla se izračunava na sledeći način:

$$H + D + E - 250 \text{ mm}$$

Dužina L<sub>2</sub> spojnog creva se izračunava na sledeći način:

$$H - 130 \text{ mm}$$

### Namotavanje kabla i skraćivanje spojnog creva (vidi sliku D)

Namotajte suvišni kabl oko pumpe (11) i fiksirajte ga na postojećoj kablovskoj stezaljci (9).

Otpustite aerator creva (5) sa spojnim crevom iz učvršćenja na vodilici creva (4).

Skratite spojno crevo na meru L<sub>2</sub> i montirajte priključak sa aeratorom creva (5) ponovo na preostalo spojno crevo.

Stavite aerator creva (5) sa spojnim crevom u učvršćenje na vodilici creva (4).

Skraćivanje spojnog creva nije potrebno, već možete da ostavite spojno crevo da strši. Međutim, molimo imajte na umu da aerator creva funkcioniše samo kada je montiran na predviđenom mestu u vodilici creva.

### Priključivanje spojnog creva i kabla (vidi slike E i K)

Usmerite 2-polni utikač sa donje strane na upravljačkoj jedinici prema urezu i pritisnite utikač dok ne sedne u priključak.

Okrenite slepu navrtku na priključku da biste osigurali utikač i sprečili prodiranje vode.

Nataknite univerzalni priključak (7) spojnog creva (6) na priključak creva (12) na pumpi.

### Postavljanje pumpe u bure za kišnicu i priključivanje baštenskog creva (vidi sliku F)

Pustite pumpu da klizi po montiranom spojnom crevu u vodu.

Pumpa je opremljena ispuštom vazduha da bi se olakšalo njeno uranjanje. Ventil zatvara ispušt vazduha kada pumpa radi. Taj ventil uzrokuje zvukove kod vibriranja pumpe.

Zakačite vodilicu creva na ivicu bureta za kišnicu i uverite se u to da se pumpa nalazi u predviđenom položaju.

Pričvrstite baštensko crevo običnom spojnicom creva na priključak sa aeratorom creva (5).

**Napomena:** Ne koristite spojnicu creva sa automatskim zaustavljanjem jer on može da smanji protok.

### Upotreba sa zatvorenim buretom za kišnicu

Pumpa može da se koristi i sa zatvorenom buradi za vodu. Zavisno od izvedbe upotrebite tačke pristupa kabla i creva koje postoje na gornjoj strani bureta. U nekim slučajevima se moraju izrezati otvori. Proverite da ne postoje oštre ivice.

### Stavljanje akumulatora (vidi sliku L)

Da biste otvorili upravljačku jedinicu, zakrenite stremen za zatvaranje prema gore i prekopite poklopac upravljačke jedinice prema dole. Uvucite akumulator odozgo u upravljačku jedinicu dok ne uskoči.

Zatvorite poklopac i zakrenite stremen za zatvaranje prema dole. Pumpa se može pokrenuti samo ako je upravljačka jedinica blokirana stremenom za zatvaranje.

### Završetak montaže (vidi sliku M)

Proverite da li je bure za kišnicu zatvoreno poklopcem ili sličnim da deca ili životinje ne bi mogli upasti u njega.

## Rukovanje

Ako nije moguće dalje pumpanje vode, zaštita od suhog rada će automatski isključiti pumpu.

### Uključivanje/isključivanje (vidi sliku N)

Radi **uključivanja** pumpe pritisnite tipku za uključivanje/isključivanje. Pokazivač stanja punjenja svetli.

Pokazivač stanja punjenja pokazuje stanje punjenja akumulatora:

Lampica	Stanje punjenja
Svetli zeleno	> 50 %
Svetli žuto	50 % – 20 %
Svetli crveno	< 20 %
Treperi crveno	Prazan, izvadite akumulator i napunite ga

## Greške – uzroci i rešenje

### Pumpa za kišnicu



Simptomi	Mogući uzrok	Rešenje
Pokazivač smetnje treperi crveno	Akumulator je prehladan/pretopao	Pustite akumulator da se zagreje/ohladi
Pokazivač smetnje treperi žuto	Aktivirana je zaštita od suhog rada	Isključite uređaj i postavite pumpu tako da je kompletno uronjena u vodu

**Napomena:** Svetleći pokazivač smetnje pokazuje smetnju u uređaju, vidi odeljak „Greške – uzroci i rešenje“.

Radi **isključivanja** pumpe ponovo pritisnite tipku za uključivanje/isključivanje.

### Funkcija programatora (vidi sliku O)

Da biste aktivirali funkciju programator, sa **uključenom** pumpom pritisnite tipku za podešavanje.

Nakon jednog pritiska vreme rada iznosi 5 minuta. Sa svakim novim pritiskom se vreme rada povećava za 5 minuta, do maksimalno 15 minuta.

Izabrano vreme rada se prikazuje preko odgovarajuće lampice.

Nakon isteka izabranog vremena se pumpa automatski isključuje.

Da biste isključili funkciju programatora, pritisnite tipku za podešavanje dok se prikaz ne ugasi.

### Vađenje akumulatora (vidi sliku P)

Da biste otvorili upravljačku jedinicu, zakrenite stremen za zatvaranje prema gore i prekopite poklopac prema dole.

Pritisnite tipku za deblokiranje i izvucite akumulator prema gore iz upravljačke jedinice. **Pri tome ne primenjujte silu.**

Zatvorite poklopac da biste sprečili prodiranje vlage.

### Čišćenje filtera (vidi sliku G)

Pumpa (**11**) je opremljena filterom (**10**) da bi se sprečilo oštećenje zbog onečišćenja. Redovito proveravajte i čistite filter.

Izvucite filter prema dole. Očistite filter pod tekućom vodom i zatim ponovo stavite filter na pumpu.

### Čišćenje aeratora creva (vidi sliku I)

Ako je aerator creva (**5**) zapušen, skinite kapu (**14**) i izvadite kuglu (**15**). Očistite aerator creva (**5**) pod tekućom vodom.

Ponovo stavite kuglu (**15**) i montirajte kapu (**14**).

Simptomi	Mogući uzrok	Rešenje
Pumpa se ne pokreće	Upravljačka jedinica nije potpuno zatvorena	Zatvorite poklopac upravljačke jedinice i preklapite stremen za zatvaranje do kraja prema dole
	Akumulator nije (pravilno) uloženi	Pravilno uložite akumulator
	Kabl nije (pravilno) priključen	Utaknite utikač do kraja u utičnicu i osigurajte ga slepom navrtkom
	Akumulator je ispražnjen	Napunite akumulator
	Pumpa/voda je smrznuta	Izvadite pumpu i sačekajte dok se sav led ne rastopi
Pumpa radi, ali ograničeno ili nema radnog pritiska / pritisak je nejednak	Filter je zapušeni	Izvadite filter i očistite ga
	Premalo vode	Proverite nivo vode i proverite da li je pumpa potpuno uronjena
	Vazduh u pumpi ili crevu	Skinite mlaznicu na crevu i pustite pumpu da radi samo sa priključenim crevom dok voda ne počne da teče ravnomerno
	Montirana je spojnica creva sa automatskim zaustavljanjem	Zamenite je sa spojnicom creva bez automatskog zaustavljanja
	Crevo je zapušeno	Proverite da li na crevu postoje zapušnja i pregibi
Voda nastavlja da teče nakon isključivanja pumpe	Nije montiran priključak sa aeratorom creva	Montirajte isporučeni priključak sa aeratorom creva
	Priključak sa aeratorom creva nije montiran na ispravnom mestu	Postavite priključak sa aeratorom creva tako da se nalazi iznad nivoa vode u buretu za kišnicu
	Aerator creva je zapušeni	Očistite aerator creva
Voda izlazi iz priključka sa aeratorom creva	Nema kuglice za priključak sa aeratorom creva	Otvorite pokrov, umetnite kuglicu iz isporučenog rezervnog paketa, zatvorite pokrov

## Održavanje i servisiranje

### Održavanje, čišćenje, skladištenje

#### Održavanje

**Uputstvo:** Izvodite redovno sledeće radove održavanja, da biste se obezbedilo dugo i pouzdano korišćenje.

- Održavanja smeju da izvode samo stručne Bosch servisne radionice.

Prekontrolišite da li su poklopci i zaštitni uređaji neoštećeni i ispravno namešteni. Izvodite pre korišćenja eventualno potrebne radove održavanja ili popravci.

Kontrolišite uređaj redovno u pogledu vidljivih nedostataka, kao što je odvrtno pričvršćivanje i pohabani ili oštećeni delovi konstrukcije.

#### Skladištenje tokom zime (vidi sliku H)

Isključite pumpu i izvadite akumulator. Izvucite pumpu sa spojnim crevom iz bureta za vodu. Odvojite priključni kabl od upravljačke jedinice i spojno crevo od pumpe.

Ispraznite vodu iz pumpe.

Očistite spoljašnjost pumpe mekom četkom i krpom. Rastvarače i sredstva za poliranje se ne smeju koristiti. Uklonite svu prljavštinu, posebno očistite filter.

Namotajte suvišni kabl oko sklopa za pumpanje i fiksirajte ga na kablovskim stezaljkama. Izvadite upravljačku jedinicu iz zidnog držača / držača za bure.

Čuvajte uređaj u sredini bez mraza.

Proverite da kabl tokom skladištenja nije pritisnut. Ne savijajte spojno crevo.

#### Servis i saveti za upotrebu

Servis odgovara na vaša pitanja u vezi sa popravkom i održavanjem vašeg proizvoda kao i u vezi sa rezervnim delovima. Šematske prikaze i informacije u vezi rezervnih delova naći ćete i pod: **www.bosch-pt.com**

Bosch tim za konsultacije vam rado pomaže tokom primene, ukoliko imate pitanja o našim proizvodima i njihovom priboru.

Molimo da kod svih pitanja i naručivanja rezervnih delova neizostavno navedete broj artikla sa 10 brojčanih mesta prema tipskoj pločici proizvoda.

#### Srpski

Bosch Elektroservis  
Dimitrija Tucovića 59  
11000 Beograd  
Tel.: +381 11 644 8546  
Tel.: +381 11 744 3122  
Tel.: +381 11 641 6291

Fax: +381 11 641 6293  
E-Mail: office@servis-bosch.rs  
www.bosch-pt.rs

**Dodatne adrese servisa pogledajte na:**  
www.bosch-pt.com/serviceaddresses

### Transport

Akumulatorske baterije koje sadrže litijum jon podležu zahtevima prava o opasnim materijama. Akumulatorske baterije korisnik može transportovati na drumu bez drugih pakovanja.

Kod slanja preko trećih lica (na primer vazdušnih transportom ili špedicijom) mora se obratiti pažnja na posebne zahteve u pogledu pakovanja i označavanja. Tada se kod pripreme paketa za slanje mora pozvati stručnjak za opasne materije.

Akumulatorske baterije šaljite samo ako kućište nije oštećeno. Odlepite otvorene kontakte i upakujte akumulatorsku bateriju tako, da se ne pokreće u paketu. Molimo da obratite pažnju na eventualne dalje nacionalne propise.

### Uklanjanje đubreta



Proizvode, akumulatore, pribor i pakovanja treba odvesti na ekološki savesno recikliranje.



Proizvode i akumulatore/baterije ne bacajte u kućni otpad!

### Samo za EU-zemlje:

Prema Evropskoj direktivi 2012/19/EU proizvodi koji nisu više upotrebljivi, a prema Evropskoj direktivi 2006/66/EZ akumulatori/baterije koje su neispravne ili istrošene moraju da se odvojeno sakupe i podvrgnu ekološkoj daljnjoj obradi.

### Akumulatorske baterije/baterije:

#### Li-jonska:

Molimo da obratite pažnju na napomene u odeljku Transport (videti „Transport“, Strana 158).

## Slovenščina

### Varnostna navodila

#### ► OPOZORILO! Preberite varnostna navodila in opozorila.

Neupoštevanje varnostnih navodil in opozoril lahko povzroči električni udar, požar in/ali težke poškodbe.

### Razlaga simbolov na vrtnem orodju



Splošno opozorilo na nevarnost.



Preberite si to navodilo za obratovanje.



Polnilne naprave ne smete uporabljati, ko je omrežni kabel poškodovan.



Uporabljajte polnilno napravo le v suhih prostorih.



Kosilnica je opremljena z zaščitnim transformatorjem.

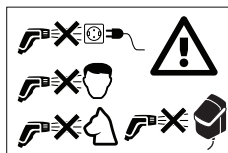

Nikoli ne usmerjajte vodnega curka v obraz ljudi in živali, napravo ali

električne dele.

### Obratovanje

- Uporabnik sme izdelek uporabljati le v skladu z namenom. Potrebno je upoštevati lokalne okoliščine. Pri delu zavestno pazite na druge osebe, še posebej na otroke.
- Uporabe izdelka nikoli ne dovolite otrokom, osebam z omejenimi fizičnimi, senzoričnimi ali umskimi sposobnostmi ali pomanjkljivimi izkušnjami in/ali pomanjkljivim znanjem in/ali osebam, ki s temi navodili niso seznanjene. Nacionalni predpisi morebiti omejujejo starost uporabnika.

- ▶ Nadzorujte otroke in zagotovite, da se slednji ne bodo igrali z napravo.
  - ▶ Ne smete uporabljati tekočin, ki vsebujejo topila, nerazredčenih kislin, acetona ali topil, vključno z bencinom, razredčilom barve ali kurilnega olja, saj je njihova pršilna meglica visoko vnetljiva, eksplozivna in strupena.
  - ▶ Ne smete izpirati materialov z vsebnostjo azbesta in drugih materialov, ki vsebujejo zdravju škodljive snovi.
  - ▶ Izdelka ne smete uporabljati s slano vodo.
  - ▶ Črpalka se ne sme uporabljati na krajih, kjer se nahajajo osebe.
  - ▶ Črpalke ne smete uporabljati v primeru, da je temperatura vode nad 35 °C.
  - ▶ Izstopanje maziv lahko povzroči nalahno onesnaženje vode.
  - ▶ Pri zalivanju vrta pazite na varno hojo, še posebej na neravnih ali mokrih površinah.
  - ▶ Pazite na to, da bo sod z deževnico vselej zaprt s pokrovom ali podobnim, da bo otrokom in živalim onemogočeno, da padejo vanj.
  - ▶ Med delovanjem črpalke ne vstavljajte ničesar v kolo črpalke.
- Uporaba**
- ▶ Pred uporabo morate napravo s priborom preveriti glede na pravilnost stanja in obratno varnost.
- Če naprava ni v neoporečnem stanju, je ne smete uporabljati.
- ▶ **Naprave ne smete spreminjati.**  
Nedopustne spremembe naprave lahko negativno vplivajo na varnost naprave in povzročijo povečan hrup in vibracije ter poslabšanje moči naprave.
  - ▶ Upravljalno enoto morate vselej trdno pritrditi na držalo stene ali soda.  
Bodite previdni pri vrtanju lukenj.
  - ▶ Upravljalne enote nikoli ne smete potopiti v vodo.
  - ▶ Črpalka deluje samo v primeru, če je pokrov upravljalne enote zaprt in se nahaja zapiralo trdno v spodnjem položaju.
  - ▶ Namestite upravljalno enoto v senci. Zaradi varnosti je upravljalna enota opremljena s termostatskim stikalom. Če se izdelek preveč segreje, ga bo stikalo izklopilo.
  - ▶ Ne uporabite priključnega vodnika za druge namene, npr. za nošenje, obešanje ali izvlek vtiča črpalke. Zaščitite priključni vodnik pred vročino, oljem in ostrimi robovi.
  - ▶ Nekatere nastavitve šobe lahko povzročijo, da se predmeti vržejo nazaj. Nosite primerno osebno zaščitno opremo, npr. zaščitna očala.
  - ▶ Izdelka nikoli ne smete uporabljati brez filtra ali z umazanim oz. poškodovanim filtrom.

- ▶ Priključka s prezračevalcem gibke cevi ne smete uporabljati v druge namene, npr. pri priključku vode z višjim tlakom.
- ▶ Poskrbite za to, da bo pokrov upravljalne enote vselej zaprt.

## Skladiščenje

- ▶ **Pri nevarnosti zmrzali v jeseni in zimi morate črpalko odstranite iz soda z vodo.**
- ▶ Pred skladiščenjem odstranite vodo iz črpalke.
- ▶ Skladiščite črpalko in upravljalno enoto v okolju brez zmrzali.
- ▶ Vselej odstranite akumulatorsko baterijo v primeru, da boste napravo skladiščili v notranjih prostorih.

## Vzdrževanje, pribor, nadomestni deli

- ▶ Pred začetkom vzdrževalnih del vselej odstranite akumulatorsko baterijo.
- ▶ Uporabljati smete le tisti pribor in tiste nadomestne dele, ki jih je dopustil proizvajalec. Originalni pribor in originalni nadomestni deli zagotavljajo brezhibno obratovanje naprave.
- ▶ Popravila se smejo opravljati le s strani pooblaščenih servisnih delavnic podjetja Bosch.

## Simboli

Naslednji simboli so pomembni za branje in razumevanje navodila za obratovanje. Zapomnite si simbole in njihov pomen. Pravilna razlaga simbolov vam pomaga, da boste izdelek boljše in varneje uporabljali.

Simbol	Pomen
	Smer premikanja
	Smer reakcije
	Vklop
	Izklop
	Kako je dovoljeno delati
	Kako je prepovedano delati
CLICK!	Slišni zvok
	Teža
	Maksimalna potopna globina
	Maksimalna temperatura vode
	Pribor

## Uporaba v skladu z namenom uporabe

Izdelek je namenjen za uporabo v gospodinjstvu, da iz soda za vodo lahko črpate deževnico, s katero zalivate cvetlične grede, travnate površine in zelenjavne grede. Prav tako lahko izdelek uporabite tudi za lažja opravila čiščenja.

Uporabite izdelek samo v upravljalno enoto, ki je dostavljena skupaj s celotnim kompletom GardenPump18V-2000.

Izdelka ne uporabljajte v plavalnem bazenu ali nad 2000 metrov nadmorske višine.

## Komponente na sliki (glejte sliko A)

Oštevilčenje komponent se nanaša na prikaz izdelka na grafičnih straneh.

- (1) Držalo soda
- (2) Varovalni vijak
- (3) Stensko držalo
- (4) Vodilo gibke cevi
- (5) Priključek s prezračevalcem gibke cevi
- (6) Povezovalna gibka cev
- (7) Univerzalni priključek
- (8) Pritrditev gibke cevi
- (9) Kabelska objemka
- (10) Filter
- (11) Črpalka deževnice
- (12) Priključek gibke cevi





(13) Priključni kabel

(15) Krogla

(14) Prekrivni del

## Tehnični podatki

Črpalka deževnice	GardenPump18V-2000 (Pump Only)	
Številka zadeve		<b>3 600 HC4 1..</b>
Kapaciteta polnjenja (Q)	l/h	1800
Višina polnjenja (H)	m	17,5
 maksimalna potopna globina	m	1,8
 maksimalna temperatura vode	°C	35
Nazivna napetost	V	18
Stopnja varstva voda		IPX8
Teža po EPTA-Procedure 01:2014	kg	0,8
Serijska številka	glejte tipsko tablico na izdelku	

## Montaža

### Pritrditev stenskega držala/držala soda (glejte sliko B)

Pritrdite stensko držalo (3) zraven soda vode. Upoštevajte, da je razmak do soda z vodo zaradi dolžine priključnega kabla omejen.

Razmak do soda prištevši z višino soda ne sme biti večji kot dolžina priključnega kabla.

Pri montaži na steno uporabite vodilne luknje za označitev položaja vijakov na steno.

Če nimate možnosti montaže na steno, lahko priloženo držalo soda (1) pritrdite direktno na rob soda.

**NAPOTEK:** Termostatsko stikalo pri povišani temperaturi izklopi upravljalno enoto. Zaradi tega morate upravljalno enoto obvezno montirati na senčno mesto.

### Vstavljanje upravljalne enote (glejte sliko J)

V primeru stenskega držala vzemite varovalni vijak (2) iz držala, obesite upravljalno enoto zgoraj v stensko držalo in slednje pritrdite spodaj z varovalnim vijakom (2).

V primeru držala soda namestite upravljalno enoto na držalo.

### Določitev potrebne dolžine kabla in povezovalne gibke cevi (glejte sliko C)

Napotek: Namestite črpalko 50 mm nad tlemi soda z vodo, stran od odlaganin, ki bi lahko poškodovale črpalko.

Izmerite višino H in premer soda z vodo D ter razmak kraja montaže upravljalne enote E.

Dolžina L<sub>1</sub> kabla se izračuna, kot sledi:

$$H + D + E - 250 \text{ mm}$$

Dolžina L<sub>2</sub> povezovalne gibke cevi se izračuna, kot sledi:

$$H - 130 \text{ mm}$$

### Navijte kabel in obrežite povezovalno gibko cev (glejte sliko D)

Navijte odvečni kabel okoli črpalke (11) in ga fiksirajte na obstoječo kabelsko sponko (9).

Sprostite prezračevalec gibke cevi (5) z povezovalno gibko cevjo iz zapirala na vodilu gibke cevi (4).

Skrajšajte povezovalno gibko cev na mero L<sub>2</sub> in montirajte priključek s prezračevalcem gibke cevi (5) ponovno na preostalo povezovalno gibko cev.

Namestite prezračevalec gibke cevi (5) s povezovalno gibko cevjo v zapiralo na vodilu gibke cevi (4).

Lahko opustite skrajšanje povezovalne gibke cevi in pustite, da povezovalna gibka cev sega čez. Vendar upoštevajte, da bo prezračevalec gibke cevi deloval samo v primeru, če ga boste montirali na predvideno mesto v vodilu gibke cevi.

### Priključitev povezovalne gibke cevi in kabla (glejte sliko E in K)

Naravnajte 2-polni vtič spodaj ob uporabi upravljalne enote in pritisnite vtič v priključek tako, da bo trdno nasedel.

Zasukajte prekrivno matico na priključek, saj boste tako zavarovali vtič in preprečili vdor vode.

Vtaknite univerzalni priključek (7) povezovalne gibke cevi (6) na priključek gibke cevi (12) črpalke.

### Namestitev črpalke v sodu z deževnico in priključitev vrtno gibke cevi (glejte sliko F)

Pustite, da bo črpalka na montirani povezovalni gibki cevi zdrsula v vodo.

Za olajšanje potopitve je črpalka opremljena s prezračevalcem. Ventil zapre prezračevalec takrat, ko črpalka obratuje. Pri tresenju črpalke povzroči ventil zvok.

Obesite vodilo gibke cevi ob rob soda z deževnico in se prepričajte, da se črpalka nahaja v predvidenem položaju.

Pritrdite vrtno gibko cev z običajno sklopko gibke cevi na priključek s prezačevalcem gibke cevi **(5)**.

**Napotek:** Ne uporabljajte sklopke gibke cevi z avtomatsko zaporo, saj slednje lahko zmanjšajo pretok.

### Uporaba z zaprtim sodom z deževnico

Črpalka se lahko uporablja tudi z zaprtimi sodi vode. Uporabite pristope za kabel in gibko cev, ki se, glede na izvedbo, nahajajo zgoraj na sodu. V nekaterih premerih morate odprtine izrezati. Zagotovite, da ne bo prisotnih ostrih robov.

### Vstavljanje akumulatorske baterije (glejte sliko L)

Za odprtje upravljalne enote zasukajte zapiralo v smeri navzgor in poklopite pokrov upravljalne enote navzdol. Potisnite akumulatorsko baterijo od zgoraj v upravljalno enoto tako, da zaskoči.

Zaprte pokrov in obrnite zapiralo v smeri navzdol. Črpalko lahko zaženete samo, če je upravljalna enota zaprta z zapiralom.

### Zaključek montaže (glejte sliko M)

Poskrbite za to, da bo sod z deževnico zaprt s pokrovom ali podobnim, da bo otrokom in živalim onemogočeno, da padejo vanj.

## Uporaba

Če črpanje vode ni več mogoče, zaščita pred suhim tekom črpalke avtomatsko izklopi.

### Vklop/izklop (glejte sliko N)

Za **vklop** črpalke pritisnite vklopno/izklopno tipko. Prikaz stanja napoljenosti akumulatorske baterije sveti.

Prikaz stanja napoljenosti akumulatorske baterije prikazuje aktualni status napoljenosti akumulatorske baterije:

LED	Stanje napoljenosti
Sveti zeleno	> 50 %
Sveti rumeno	50 % - 20 %

## Napake – Vzroki in pomoč

### Črpalka deževnice



Simptomi	Možen vzrok	Odprava napake
Prikaz motenji utripa rdeče	Akumulatorska baterija prehladna/prevročna	Segrejte/ohladite akumulatorsko baterijo
Prikaz motenji utripa rumeno	Aktivirana zaščita pred suhim tekom	Izklopite napravo in namestite črpalko tako, da bo v celoti potopljena v vodo

LED	Stanje napoljenosti
Sveti rdeče	< 20 %
Utripa rdeče	Izpraznjena, odstranite akumulatorsko baterijo in jo napolnite

**Napotek:** Če sveti prikaz motenji, je to znak motnje na napravi, glejte poglavje „Napake – Vzroki in pomoč“.

Za **izklop** črpalke ponovno pritisnite vklopno/izklopno tipko.

### Funkcija timer (glejte sliko O)

Za aktiviranje funkcije timer pritisnite pri **vklopljeni** črpalci nastavitveno tipko.

Po enkratnem pritisku znaša trajanje delovanja 5 min. Z vsakim nadaljnjim pritiskom se poveča trajanje delovanja črpalke za 5 min - do maksimalno 15 min.

Izbrano trajanje delovanja se prikaže z ustrezno LED.

Po preteku predvidenega časa se črpalka avtomatsko izklopi.

Za izklop funkcije timer morate pritisniti nastavitveno tipko tolikokrat, da bo prikaz prenehal svetiti.

### Odstranitev akumulatorske baterije (glejte sliko P)

Za odprtje upravljalne enote zasukajte zapiralo v smeri navzgor in poklopite pokrov navzdol. Pritisnite deblokirno tipko in potegnite akumulatorsko baterijo v smeri navzgor iz upravljalne enote. **Pri tem ne smete uporabiti sile.**

Za preprečitev vstopanja vlage zaprite pokrov.

### Očistite filter (glejte sliko G)

Črpalka **(11)** je opremljena s filtrom **(10)**, da bi se preprečilo poškodovanje zaradi onesaženja. Filter morate predno preveriti in očistiti.

Potegnite filter v smeri navzdol. Očistite filter pod tekočo vodo in ga nato ponovno vstavite na črpalko.

### Očistite prezačevalac gibke cevi (glejte sliko I)

Če je prezačevalac gibke cevi **(5)** zamašen, odstranite prekrivni del **(14)** in kroglo **(15)**. Očistite prezačevalac gibke cevi **(5)** pod tekočo vodo. Ponovno namestite kroglo **(15)** in mointirajte prekrivni del **(14)**.

Simptomi	Možen vzrok	Odprava napake
Črpalka ne zažene	Upravljalna enota ni v celoti zaprta	Zaprte pokrov upravljalne enote in poklopite zapiralo v celoti navzdol
	Akumulatorska baterija ni (pravilno) vstavljena	Pravilno vstavite akumulatorsko baterijo
	Kabel ni (pravilno) priključen	Potisnite vtič v celoti v priključnico in ga zavarujte s prekrivno matico
	Akumulatorska baterija je izpraznjena	Napolnite akumulatorsko baterijo
	Zamrznjena črpalka/zamrznjena voda	Vzemite črpalko ven in počakajte, da se led odtali
Črpalka deluje, vendar z omejenim tlakom ali brez enakomernega delovnega tlaka	Filter zamašen	Snemite filter in ga očistite
	Premalo vode	Preverite nivo vode in zagotovite, da bo črpalka v celoti potopljena v vodo
	Zrak v črpalki ali gibki cevi	Odstranite šobo na gibki cevi in pustite, da bo črpalka le s priključeno gibko cevjo delovala tako dolgo, da bo voda enakomerno stekla
	Montirana sklopka gibke cevi z avtomatsko zaporo	Zamenjajte sklopko gibke cevi s takšno brez avtomatske zapore
	Zamašena gibka cev	Preverite gibko cev glede na zamašitve in upognitve
Voda po izklopu črpalke teče naprej	Priključek s prezačevalcem gibke cevi ni montiran	Montirajte priložen priključek s prezačevalcem gibke cevi
	Priključek s prezačevalcem gibke cevi ni montiran na pravilnem položaju	Namestite priključek s prezačevalcem gibke cevi tako, da se bo nahajal preko nivoja vode v sodu z deževnico
	Zamašen prezačevalac gibke cevi	Očistite prezačevalac gibke cevi
Iz priključka s prezačevalcem gibke cevi izstopi voda	Kroglica za priključek s prezačevalcem gibke cevi manjka	Odprite pokrov, vstavite kroglico iz priloženega dodatnega paketa in pokrov spet zaprite

## Vzdrževanje in servisiranje

### Vzdrževanje, čiščenje, skladiščenje

#### Vzdrževanje

**Opozorilo:** Prosimo, da redno opravljate spodaj navedena vzdrževalna dela, kar bo zagotovilo dolgo in zanesljivo uporabljanje naprave.

- Popravila se smejo opravljati le s strani pooblaščenih servisnih delavnic podjetja Bosch.

Preglejte, če so pokrovi in zaščitne naprave nepoškodovani in pravilno montirani. Pred uporabo eventuelno opravite potrebna vzdrževalna dela ali popravila.

Napravo redno pregledujte z ozirom na očitne pomanjkljivosti, kakršne so na primer ohlapna pritrditev ali obrabljeni ali poškodovani sestavni deli.

#### Skladiščenje pozimi (glejte sliko H)

Izklopite črpalko in snemite akumulatorsko baterijo. Potegnite črpalko s povezovalno gibko cevjo iz sode z vodo. Ločite priključni kabel z upravljalne enote in povezovalno gibko cev s črpalke.

Odstranite vodo iz črpalke.

Očistite zunanost črpalke z mehko krtačo in krpo. Ne uporabljajte topil ali polirnih sredstev. Odstranite vse nečistoče, še posebej pa je pomembno, da očistite filter.

Navijte kabel okoli enote črpalke in ga pritrdite na kabelskih sponkah. Vzemite upravljalno enoto s stene/držala sode. Napravo hranite v okolju, ki je zavarovano pred zmrzaljo. Poskrbite, da kabel med skladiščenjem ni stisnjen. Ne prepogibajte povezovalne gibke cevi.

#### Servisna služba in svetovanje uporabnikom

Servis vam bo dal odgovore na vaša vprašanja glede popravila in vzdrževanja izdelka ter nadomestnih delov. Tehnične skice in informacije glede nadomestnih delov najdete na: **www.bosch-pt.com**  
Boscheva skupina pa za svetovanje pri uporabi vam bo z veseljem odgovorila na vprašanja o naših izdelkih in pripadajočem priboru.

Ob vseh vprašanjih in naročilih rezervnih delov nujno sporočite 10-mestno številko na tipski ploščici izdelka.

#### Slovensko

Robert Bosch d.o.o.  
Verovškova 55a  
1000 Ljubljana  
Tel.: +00 803931  
Fax: +00 803931  
Mail: servis.pt@si.bosch.com  
www.bosch.si

**Naslove drugih servisnih mest najдете na povezavi:**

[www.bosch-pt.com/serviceaddresses](http://www.bosch-pt.com/serviceaddresses)

**Transport**

Za priložene litij-ionske akumulatorske baterije veljajo zahteve zakona o nevarnih snoveh. Uporabnik lahko akumulatorske baterije brez omejitev prevaža po cesti.

Pri pošiljkah, ki jih opravijo tretje osebe (npr. zračni transport ali špedicija), je treba upoštevati posebne zahteve glede embalaže in oznak. Pri pripravi odpreme mora obvezno sodelovati strokovnjak za nevarne snovi.

Akumulatorske baterije pošiljajte samo, če je njihovo ohišje nepoškodovano. Prelepitate odprte kontakte in akumulatorsko baterijo zapakirajte tako, da se v embalaži ne premika. Upoštevajte tudi morebitne druge nacionalne predpise.

**Odlaganje**

Odpadne izdelke, akumulatorske baterije, pribor in embalažo morate reciklirati v skladu z varstvom okolja.



Izdelke in akumulatorskih/navadnih baterij ne smete odvreči med gospodinjske odpadke!

**Zgolj za države Evropske unije:**

V skladu z Direktivo 2012/19/EU se morajo izdelki, ki niso več v uporabi ter v skladu z Direktivo 2006/66/ES se morajo okvarjene ali obrabljene akumulatorske baterije/baterije zbirati ločeno in se okolju prijazno reciklirati.

**Akumulatorske/običajne baterije:****Litijski ioni:**

Upoštevajte navodila v poglavju „Transport“ (glejte „Transport“, Stran 164).

## Hrvatski

**Sigurnosne napomene****► UPOZORENJE! Pročitajte sve sigurnosne napomene i upute.**

Nepridržavanje sigurnosnih napomena i uputa može uzrokovati električni udar, požar i/ili teške ozljede.

**Objašnjenje simbola na vrtnom uređaju**

Opća napomena o opasnosti.



Pročitajte priručnik za uporabu.



Ne rabite punjač ako je mrežni kabel oštećen.



Rabite punjač samo u suhim prostorijama.



Punjač je opremljen sigurnosnim transformatorom.

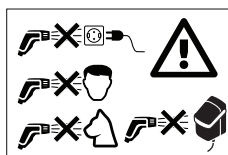

Vodeni mlaz nikada ne usmjeravajte na lice ljudi i životinja, na sam uređaj ili njegove električne dijelove.

**Rad**

- Rukovatelj smije rabiti proizvod samo namjenski. Valja voditi računa o lokalnim uvjetima. Prilikom rada svjesno vodite računa o drugim ljudima, a naročito djeci.
- Nikada ne dopustite uporabu proizvoda djeci, osobama s ograničenim tjelesnim, osjetilnim ili psihičkim sposobnostima, osobama bez dovoljno iskustva i/ili znanja i/ili osobama koje nisu upoznate s ovim uputama. Nacionalni propisi mogu propisivati minimalnu dob rukovatelja.

- ▶ Djecu bi trebalo nadzirati kako biste bili sigurni da se ne igraju uređajem.
  - ▶ Nije dopušteno rabiti tekućine koje sadržavaju otapala, nerazrijeđene kiseline, aceton ili otapala, uključujući benzin, razrjeđivače lakova i loživo ulje, jer je njihova rasprskana maglica vrlo zapaljiva, eksplozivna i otrovna.
  - ▶ Nije dopušteno prskati materijale koji sadržavaju azbest i druge štetne tvari.
  - ▶ Ne rabite proizvod sa slanom vodom.
  - ▶ Pumpu nije dopušteno rabiti na mjestima na kojima se nalaze ljudi u vodi.
  - ▶ Ne rabite proizvod ako temperatura vode prekoračuje 35 °C.
  - ▶ Zbog izlazećeg maziva moguće je lagano onečišćenje vode.
  - ▶ Prilikom zalijevanja vrta vodite računa o stabilnosti, naročito na neravnim ili mokrim površinama.
  - ▶ Pobrinite se za to da je bačva za kišnicu uvijek zatvorena poklopcem ili sličnim kako djeca ili životinje ne bi mogli pasti unutra.
  - ▶ Ništa ne utičite u zupčanik pumpe dok pumpa radi.
- Uporaba**
- ▶ Prije uporabe valja provjeriti ispravnost i radnu sigurnost uređaja s priborom. U slučaju neispravnosti uporaba nije dopuštena.
  - ▶ **Ne obavljajte izmjene na uređaju.** Nedopuštene izmjene mogu umanjiti sigurnost uređaja, povećati buku i vibracije i smanjiti učinak.
  - ▶ Uvijek dobro pričvrstite upravljačku jedinicu na zidni držač ili držač za bačvu. Budite oprezni prilikom bušenja rupa.
  - ▶ Nikada ne uranjajte upravljačku jedinicu u vodu.
  - ▶ Pumpa funkcionira samo kada je poklopac upravljačke jedinice zatvoren, a zaporni stremen fiksno u donjem položaju.
  - ▶ Postavite upravljačku jedinicu u sjenu. Radi sigurnosti upravljačka jedinica opremljena je termičkim sklopom. Ako postane prevruće, on se isključuje.
  - ▶ Ne zlorabite priključni vod za nošenje, vješanje ili iskopčavanje pumpe. Zaštitite priključni vod od topline, ulja i oštih rubova.
  - ▶ Neka namještanja sapnica mogu uzrokovati odbijanje predmeta. Nosite prikladnu osobnu zaštitnu opremu npr. zaštitne naočale.
  - ▶ Nikada ne rabite proizvod bez filtra, s onečišćenim ili s oštećenim filtrom.
  - ▶ Ne rabite priključak s crijevnim aeratorom na neki drugi način, npr. na priključku za vodu s višim tlakom.
  - ▶ Poklopac upravljačke jedinice uvijek držite zatvorenim.

## Skladištenje



- ▶ **U slučaju opasnosti od smrzavanja u jesen i zimu izvadite pumpu iz bačve za vodu.**
- ▶ Prije skladištenja uvijek ispraznite vodu iz pumpe.
- ▶ Skladištite pumpu i upravljačku jedinicu u okolini bez opasnosti od smrzavanja.
- ▶ Uvijek izvadite akumulator kada uređaj skladištite unutar zgrade.







## Održavanje, pribor, rezervni dijelovi

- ▶ Prije radova održavanja uvijek izvadite akumulator.
- ▶ Dopušteno je rabiti samo pribor i rezervne dijelove koje je odobrio proizvođač. Originalan pribor i originalni rezervni dijelovi jamče ispravan rad uređaja.
- ▶ Popravke smiju obavljati samo ovlaštene radionice servisne službe tvrtke Bosch.

## Simboli

Sljedeći simboli važni su za čitanje i razumijevanje priručnika za uporabu. Zapamtite simbole i njihovo značenje. Ispravno tumačenje simbola pomoći će vam da bolje i sigurnije rabite proizvod.

Simbol	Značenje
	Smjer kretanja
	Smjer reakcije
	Uključivanje

Simbol	Značenje
	Isključivanje
	Dopuštena radnja
	Zabranjena radnja
CLICK!	Čujni zvuk
	Masa
	Maksimalna dubina uranjanja
	Maks. temperatura vode
	Pribor

## Namjenska uporaba

Proizvod je namijenjen na kućansku uporabu za pumpanje kišnice iz bačve s vodom radi navodnjavanja cvjetnih gredica, travnjaka i povrtnjaka. Proizvod je isto tako moguće rabiti i za lake radove čišćenja.

Rabite proizvod samo s upravljačkom jedinicom koja se isporučuje s cjelokupnim kompletom GardenPump18V-2000.



Ne rabite proizvod u bazenima ili iznad 2000 m nadmorske visine.

## Prikazane komponente (vidi sliku A)

Numeracija prikazanih komponenata odnosi se na ilustraciju proizvoda na stranicama sa slikama.

- (1) Držać za bačvu
- (2) Sigurnosni vijak
- (3) Zidni držać
- (4) Crijevna provodnica
- (5) Priključak s crijevnim aeratorom
- (6) Spojno crijevo
- (7) Univerzalni priključak
- (8) Učvršćenje crijeva
- (9) Kabelska stezaljka
- (10) Filtar
- (11) Pumpa za kišnicu
- (12) Crijevni priključak
- (13) Priključni kabel
- (14) Kapica
- (15) Kugla

## Tehnički podatci

Pumpa za kišnicu	GardenPump18V-2000 (Pump Only)	
Broj artikla		<b>3 600 HC4 1..</b>
Pumpni učinak (Q)	l/h	1800
Visina pumpanja (H)	m	17,5
 <b>1.8m</b> maksimalna dubina uranjanja	m	1,8
 maksimalna temperatura vode	°C	35
Nazivni napon	V	18
Stupanj zaštite od vode		IPX8
Masa prema postupku EPTA 01:2014	kg	0,8
Serijski broj		vidi označnu pločicu na uređaju

## Montaža

### Pričvršćivanje zidnog držača / držača za bačvu (vidi sliku B)

Pričvrstite zidni držač **(3)** pored bačve za vodu. Vodite računa o tome da je udaljenost od bačve za vodu ograničena zbog duljine priključnog kabela.

Zbog udaljenosti od bačve i visine bačve ne smije biti veća od duljine priključnog kabela.

Kod zidne montaže uporabite rupe za vođenje kako biste označili položaj vijaka na zidu.

Ako zidna montaža nije moguća, isporučeni držač za bačvu **(1)** moguće je izravno pričvrstiti na rubu bačve.

**NAPOMENA:** Upravljačka jedinica pri povišenoj temperaturi opremljena je termičkom sklopkom. Držač upravljačke jedinice stoga bi svakako trebalo montirati na sjenovitom mjestu.

### Umetanje upravljačke jedinice (vidi sliku J)

U slučaju zidnog držača izvadite sigurnosni vijak **(2)** iz držača, zakvačite upravljačku jedinicu odozgo u zidni držač i učvrstite je sigurnosnim vijkom **(2)**.

U slučaju držača za bačvu zakopčajte upravljačku jedinicu na držač.

### Određivanje potrebne duljine kabela i spojnog crijeva (vidi sliku C)

Napomena: Postavite pumpu cca 50 mm iznad dna bačve za vodu, izvan naslaga koje bi mogla oštetiti pumpu.

Izmjerite visinu H i promjer D bačve za vodu te udaljenost mjesta montaže upravljačke jedinice E.

Duljina  $L_1$  kabela izračunava se na sljedeći način:

$$H + D + E - 250 \text{ mm}$$

Duljina  $L_2$  spojnog crijeva izračunava se na sljedeći način:

$$H - 130 \text{ mm}$$

### Namotavanje kabela i skraćivanje spojnog crijeva (vidi sliku D)

Namotajte suvišan kabel oko pumpe **(11)** i fiksirajte ga za postojeću kabelsku stezaljku **(9)**.

Otpustite crijevni aerator **(5)** sa spojnim crijevom iz učvršćenja na crijevnoj provodnici **(4)**.

Odrežite spojno crijevo na mjeru  $L_2$  i ponovno montirajte priključak s crijevnim aeratorom **(5)** na preostalom spojnom crijevu.

Postavite crijevni aerator **(5)** sa spojnim crijevom u učvršćenje na crijevnoj provodnici **(4)**.

Spojno crijevo isto tako nije potrebno skraćivati, nego ga možete ostaviti da strši. Međutim, molimo vodite računa o tome da crijevni aerator funkcionira samo kada je montiran na predviđenom mjestu u crijevnoj provodnici.

### Priključivanje spojnog crijeva i kabela (vidi slike E i K)

Usmjerite 2-polni utikač na donjoj strani upravljačke jedinice prema žlijebu i pritisnite utikač dok se ne uglati u priključku.

Okrenite preturtnu maticu na priključku kako biste osigurali utikač i spriječili prodiranje vode.

Natakните univerzalni priključak **(7)** spojnog crijeva **(6)** na crijevni priključak **(12)** na pumpi.

### Postavljanje pumpe u bačvu za kišnicu i priključivanje vrtnog crijeva (vidi sliku F)

Pustite pumpu da klizi u vodu na montiranom spojnom crijevu.

Pumpa je opremljena oduškom kako bi se olakšalo uranjanje. Ventil zatvara odušak kada pumpa radi. Prilikom vibriranja pumpe ventil proizvodi zvukove.

Zakvačite crijevnju provodnicu na rubu bačve za kišnicu i uvjerite se u to da se pumpa nalazi u predviđenom položaju.

Pričvrstite vrtno crijevo s uobičajenom crijevnim spojkom na priključak s crijevnim aeratorom **(5)**.

**Napomena:** Ne rabite crijevnu spojku s automatskim zaustavljanjem jer ona može spriječiti protok.

## Uporaba sa zatvorenom bačvom za kišnicu

Pumpu je moguće rabiti i sa zatvorenim bačvama za vodu. Ovisno o izvedbi uporabite pristupne točke za kabel i crijevo na gornjoj strani bačve. U nekim slučajevima potrebno je izrezati otvore. Pobrinite se za to da ne postoje oštri rubovi.

## Umetanje akumulatora (vidi sliku L)

Radi otvaranja upravljačke jedinice zakrenite zaporni stremen prema gore i preklopite poklopac upravljačke jedinice prema dolje. Utaknite akumulator odozgo u upravljačku jedinicu dok se ne uglati.

Zatvorite poklopac i zakrenite zaporni stremen prema dolje. Pumpu je moguće pokrenuti samo kada je upravljačka jedinica blokirana zapornim stremenom.

## Završavanje montaže (vidi sliku M)

Pobrinite se za to da je bačva za kišnicu zatvorena poklopcem ili sličnim kako djeca ili životinje ne bi mogli pasti unutra.

## Rukovanje

Ako vodu nije moguće više pumpati, zaštita od suhog rada automatski će isključiti pumpu.

## Uključivanje/isključivanje (vidi sliku N)

Radi **uključivanja** pumpe pritisnite tipku za uključivanje/isključivanje. Svijetli pokazivač napunjenosti.

Pokazivač napunjenosti prikazuje napunjenost akumulatora:

Žaruljica	Napunjenost
Svijetli zeleno	> 50 %
Svijetli žuto	50 % - 20 %
Svijetli crveno	< 20 %
Treperi crveno	Ispražnjen, izvadite akumulator i napunite ga

## Pogreške – uzroci i rješenje

### Pumpa za kišnicu



Simptomi	Mogući uzrok	Rješenje
Pokazivač neispravnosti treperi crveno	Akumulator je previše hladan/topao	Pustite akumulator da se zagrije/ohladi
Pokazivač neispravnosti treperi žuto	Aktivirana je zaštita od suhog rada	Isključite uređaj i pozicionirajte pumpu tako da je potpuno uronjena u vodu
Pumpa se ne pokreće	Upravljačka jedinica nije potpuno zatvorena	Zatvorite poklopac upravljačke jedinice i potpuno preklopite zaporni stremen prema dolje

**Napomena:** Svijetleći pokazivač napunjenosti signalizira neispravnost uređaja, vidi odjeljak „Pogreške – uzroci i rješenje“.

Radi **isključivanja** pumpe ponovno pritisnite tipku za isključivanje/isključivanje.

## Funkcija programatora (vidi sliku O)

Kako biste aktivirali funkciju programatora, kada je pumpa **uključena** pritisnite tipku za namještanje.

Nakon jednog pritiska vrijeme rada iznosi 5 minuta. Svakim sljedećim pritiskom vrijeme rada pumpe povećava se za 5 minuta, do maksimalno 15 minuta.

Odabrano vrijeme rada prikazuje se odgovarajućom žaruljicom.

Nakon isteka namještenog vremena pumpa se automatski isključuje.

Kako biste uključili funkciju programatora, pritišćite tipku za namještanje dok se ne ugasi prikaz.

## Vađenje akumulatora (vidi sliku P)

Radi otvaranja upravljačke jedinice zakrenite zaporni stremen prema gore i preklopite poklopac prema dolje. Pritisnite tipku za deblokiranje i izvadite akumulator prema gore iz upravljačke jedinice. **Pritom ne primjenjujte silu.**

Zatvorite poklopac kako biste spriječili prodiranje vlage.

## Čišćenje filtra (vidi sliku G)

Pumpa (**11**) je opremljena filtrom (**10**) kako bi se spriječilo oštećenje zbog onečišćenja. Redovito provjeravajte i čistite filter.

Izvadite filter prema dolje. Očistite filter pod tekućom vodom, a zatim ponovno stavite filter na pumpu.

## Čišćenje crijevnog aeratora (vidi sliku I)

Ako je crijevni aerator (**5**) začepljen, izvadite kapicu (**14**) i kuglu (**15**). Očistite crijevni aerator (**5**) pod tekućom vodom. Ponovno umetnite kuglu (**15**) i montirajte kapicu (**14**).



Simptomi	Mogući uzrok	Rješenje
	Akumulator nije (ispravno) umetnut	Ispravno umetnite akumulator
	Kabel nije (ispravno) priključen	Potpuno utaknite utikač u utičnicu i osigurajte ga returnom maticom
	Akumulator je ispražnjen	Napunite akumulator
	Pumpa/voda se smrznula	Izvadite pumpu i pričekajte dok se sav led ne rastopi
Pumpa radi, ali je radni tlak ograničen ili ne postoji / tlak je nejednolik	Filtar je začepljen	Izvadite filtari i očistite ga
	Premalo vode	Provjerite razinu vode i pobrinite se za to da je pumpa potpuno uronjena
	Zrak u pumpi ili crijevu	Demontirajte sapnicu na crijevu i pustite pumpu da radi samo s priključenim crijevom dok voda ne poteče jednoliko
	Crijevna spojka montirana je s automatskim zaustavljanjem	Zamijenite crijevu spojku spojkom bez automatskog zaustavljanja
Voda nastavlja teći nakon isključivanja pumpe	Crijevo je začepljeno	Provjerite postoje li začepljenja i pregibi na crijevu
	Nije montiran priključak s crijevnim aeratorom	Montirajte isporučeni priključak s crijevnim aeratorom
	Priključak s crijevnim aeratorom nije montiran na ispravnom mjestu	Pozicionirajte priključak s crijevnim aeratorom tako da bude iznad razine vode u bačvi za kišnicu
Voda izlazi iz priključka s crijevnim aeratorom	Crijevni aerator je začepljen	Očistite crijevni aerator
	Nema kuglice za priključak s crijevnim aeratorom	Otvorite pokrov, umetnite kuglicu iz isporučenog paketa rezervnih dijelova, zatvorite pokrov

## Održavanje i servisiranje

### Održavanje, čišćenje, skladištenje

#### Održavanje

**Napomena:** Redovito obavljajte sljedeće radove održavanja kako bi se zajamčila duga i pouzdana uporaba.

- Popravke smiju obavljati samo ovlaštene radionice servisne službe tvrtke Bosch.

Provjerite jesu li pokrovi i zaštitne naprave neoštećeni i ispravno montirani. Prije uporabe obavite eventualno potrebne radove održavanja ili popravljanja.

Redovito provjeravajte postoje li vidljivi nedostaci na uređaju kao što su labavo učvršćenje i istrošene ili oštećene komponente.

#### Skladištenje tijekom zime (vidi sliku H)

Isključite pumpu i izvadite akumulator. Izvadite pumpu sa spojnim crijevom iz bačve za vodu. Odvojite priključni kabel od upravljačke jedinice i spojno crijevo od pumpe.

Ispraznite vodu iz pumpe.

Očistite vanjsku površinu pumpe mekom četkom i krpom.

Nije dopuštena uporaba otapala i sredstava za poliranje.

Uklonite sva onečišćenja, naročito očistite filtari.

Namotajte kabel oko pumpnog sklopa i fiksirajte ga za kabske stezaljke. Izvadite upravljačku jedinicu iz zidnog držača / držača za bačvu.

Spremite uređaj u okolinu zaštićenu od smrzavanja.

Pobrinite se za to da kabel tijekom skladištenja nije uglavljen. Ne savijajte spojno crijevo.

#### Servisna služba i savjeti o uporabi

Naša servisna služba će odgovoriti na vaša pitanja o popravku i održavanju vašeg proizvoda, kao i o rezervnim dijelovima. Crteže u rastavljenom obliku i informacije o rezervnim dijelovima možete naći i na našoj adresi:

**www.bosch-pt.com**

Tim Bosch savjetnika o uporabi rado će odgovoriti na vaša pitanja o našim proizvodima i njihovom priboru.

U slučaju upita ili naručivanja rezervnih dijelova, molimo vas obavezno navedite 10-znamenkasti kataloški broj s tipske pločice proizvoda.

#### Hrvatski

Robert Bosch d.o.o PT/SHR-BSC

Kneza Branimira 22

10040 Zagreb

Tel.: +385 12 958 051

Fax: +385 12 958 050

E-Mail: RBKN-bsc@hr.bosch.com

www.bosch.hr

#### Ostale adrese servisa možete pronaći na:

www.bosch-pt.com/serviceaddresses

## Transport

Litij-ionske aku-baterije podliježu zakonu o transportu opasnih tvari. Korisnik bez ikakvih preduvjeta može transportirati aku-baterije cestovnim transportom.

Ako transport obavlja treća strana (npr. transport zrakoplovom ili špedicija), treba se pridržavati posebnih zahtjeva za ambalažu i označavanje. Kod pripreme ovakvih pošiljki za transport prethodno se treba savjetovati sa stručnjakom za transport opasnih tvari.

Aku-bateriju šaljite nekim transportnim sredstvom samo ako je njezino kućište neoštećeno. Obljepite otvorene kontakte i zapakirajte aku-bateriju tako da se ne može pomicati u ambalaži. Pridržavajte se i eventualnih dodatnih nacionalnih propisa.

## Zbrinjavanje



Proizvode, akumulatore, pribor i pakiranja potrebno je odnijeti na ekološko recikliranje.



Ne bacajte proizvode i akumulatore/baterije u kućni otpad!

## Samo za zemlje EU:

U skladu s Europskom direktivom 2012/19/EU nefunkcionalne proizvode, a u skladu s Europskom direktivom 2006/66/EZ neispravne ili istrošene akumulatore/baterije potrebno je odvojeno prikupiti i ekološki zbrinuti.

## Aku-baterije/baterije:

### Litij-ionske:

Pridržavajte se uputa u poglavlju Transport (vidi „Transport“, Stranica 170).

## Eesti

### Ohutusnõuded

#### ► HOIATUS! Lugege läbi kõik ohutusnõuded ja juhised.

Ohutusnõuete ja -juhiste eiramine võib kaasa tuua elektrilöögi, tulekahju ja/või raskeid vigastusi.

### Aiatööriistal olevate sümbolite selgitus



Üldine oht.



Lugege kasutusjuhend läbi.



Ärge kasutage akulaadimiseadet, kui selle toitejuhe on vigastatud.



Kasutage laadijat üksnes kuivades ruumides.



Turvalisuse tagamiseks on laadija varustatud trafoga.

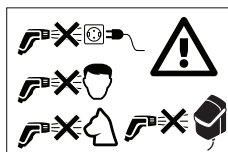

Veejuga ei tohi kunagi suunata inimestele, loomadele, tööriistale endale

ega muudele elektriseadmetele.

## Käsitsemine

- Seadme käsitseja tohib kasutada seadet üksnes sihipäraselt. Arvestada tuleb kohalikke eeskirju ja nõudeid. Töötamise ajal veenduge, et läheduses ei viibi teisi inimesi, eeskätt lapsi.
- Ärge lubage seadet kasutada lastel ega isikutel, kelle füüsilised, tunnetuslikud või vaimsed võimed on piiratud, kellel puuduvad seadme kasutamiseks vajalikud teadmised ja kogemused või kes ei ole tutvunud siinse kasutusjuhendiga. Siseriiklike õigusaktidega võib seadme kasutajale olla määratud vanusepiirang.
- Lapsi tuleb valvata ja tagada, et nad seadmega ei mängi.

- ▶ Kasutada ei tohi lahustisisaldusega vedelikke, lahjendamata happeid, atsetooni või lahusteid, sh bensiini, värvivedeldeid ega kütteõli, sest nende pihus on kergesti süttiv, plahvatusohtlik ja mürgine.
  - ▶ Asbesti ja teisi tervistkahjustavaid aineid sisaldavaid materjale ei tohi veejoaga pesta.
  - ▶ Ärge kasutage tööriista soolveega.
  - ▶ Pumpa ei tohi kasutada veekogus, kus inimesed ujuvad.
  - ▶ Ärge kasutage tööriista siis, kui veetemperatuur on üle 35 °C.
  - ▶ Lekkivad määrdeained võivad põhjustada vee reostumist.
  - ▶ Aia kastmise ajal olge astumisega ettevaatlik, iseäranis ebatasasuste ja märja maapinna osas.
  - ▶ Veenduge, et vihmaveetünn on kattega kaetud vältimaks laste või loomade sissekukkumist.
  - ▶ Ärge pistke midagi pumbaratta vahele, kui pump parajasti käib.
- ### Kasutamine
- ▶ Enne kasutamist kontrollige, kas seadme ja tarvikute töökorda ja tööohutust. Seadet ja tarvikuid ei tohi kasutada, kui need ei ole laitmatu töokorras.
  - ▶ **Seadet ei tohi mingil moel muuta.** Keelatud muudatuste tõttu võib seade tekitada suuremat müra ja vibratsiooni, samuti võib see pärssida tööriista ohutust ja vähendada selle võimsust.
  - ▶ Kinnitage juhtmoodul alati tugevasti seinä- või tünnihoidiku külge. Ettevaatust aukude puurimisel.
  - ▶ Ärge kastke juhtmoodulit kunagi vette.
  - ▶ Pump toimib ainult siis, kui juhtmooduli kate on suletud ja kinnitusklamber asub kindlalt alumises asendis.
  - ▶ Pange juhtmoodul alati varjulisse kohta. Ohutuse tagamiseks on juhtmoodul varustatud termolülitiga. Kui seade kuumeneb üle, lülitub tööriist välja.
  - ▶ Ärge kasutage toitejuhet valel eesmärgil, nt pumba kandmiseks, üles riputamiseks või pistiku pistikupesast väljatõmbamiseks. Kaitske toitejuhet kuumuse, õli ja teravate servade eest.
  - ▶ Teatud pihustiasendite tõttu võivad võõrkehad esemetelt tagasi pörkuda. Kandke sobivaid isikukaitsevahendeid, nt kaitseprille.
  - ▶ Ärge kunagi kasutage pumpa ilma filtrita, määrdunud või kahjustatud filtriga.
  - ▶ Ärge kasutage voolikuõhutusventiiliga ühendust muul eesmärgil, nt veeühenduse surve tõstmiseks.
  - ▶ Hoidke juhtmooduli kate alati suletud.
- ### Hoiustamine
- ▶ **Võtke sügisel ja talvel öökülmaohu korral pump veetünnist välja.**





- ▶ Laske pump alati enne hoiustamist veest tühjaks.
- ▶ Hoiustage pumpa ja selle juhtmoodulit kohas, kus ei ole öökülmahtu.
- ▶ Võtke aku alati seadmest välja, kui hoiustate tööriista hoones sees.

## Hooldus, tarvikud, varuosad

- ▶ Võtke aku alati enne hooldustöid maha.
- ▶ Kasutada tohib üksnes tootja heakskiidetud tarvikuid ja varuosi. Originaaltarvikud ja -varuosad tagavad seadme tõrgeteta töö.
- ▶ Kõiki hooldusremonttöid tohib lasta teha ainult Boschi volitatud hooldustöökojas.





## Sümbolid

Kasutusjuhendi lugemisel ja mõistmisel on abiks järgmised sümbolid. Püüdke sümbolid ja nende tähendused meelde jätta. Sümbolite mõistmine aitab kasutada seadet tõhusamalt ja ohutumalt.

Sümbol	Tähendus
	Liikumissuund
	Reaktsioonisuund
	Sisselülitamine
	Väljalülitamine
	Lubatud toiming

## Tehnilised andmed

Vihmaveepump	GardenPump18V-2000 (Pump Only)	
Artiklikood		3 600 HC4 1..
Pumpamisvõimsus (Q)	l/h	1800
Pumpamiskõrgus (H)	m	17,5

Sümbol	Tähendus
	Keelatud toiming
CLICK!	Kuuldav heli
	Kaal
 1.8m	Max sukeldamissügavus
 35°C max	Max veetemperatuur
	Tarvikud

## Sihipärane kasutus

Seade on mõeldud kodukasutuseks, et pumbata veetünnist vihmavett ja kasta sellega lille- ja köögiviljapeenraid ning murulappe. Seadet võib kasutada ka kergemate puhastustööde tegemiseks.



Kasutage pumpa ainult koos juhtmooduliga, mis on GardenPump 18V-2000 komplektis.

Ärge kasutage seadet basseinis või kõrgusel üle 2000 m merepinnast.

## Joonisel näidatud komponendid (vt joonist A)

Komponendi number viitab leheküljele, kus on toodud graafik koos seadme joonisega.

- (1) Tünnihoidik
- (2) Turvakruvi
- (3) Seinakonsool
- (4) Voolikujuhik
- (5) Voolikuõhutusventiiliga ühendus
- (6) Ühendusvoolik
- (7) Universaalliitmik
- (8) Voolikukinnitus
- (9) Juhtmeklambrid
- (10) Filter
- (11) Vihmaveepump
- (12) Voolikuliitmik
- (13) Toitejuhe
- (14) Kork
- (15) Kuul

Vihmaveepump	GardenPump18V-2000 (Pump Only)	
 1.8m max sukeldamissügavus	m	1,8
 35°C max max veetemperatuur	°C	35
Nimipinge	V	18
Veekindlusväärtus		IPX8
kaal EPTA-menetluse 01:2014 järgi	kg	0,8
seerianumber		vt seadme tüübisilt

## Kokkupanek

### Seina-/tünnihoidiku kinnitamine (vt joonist B)

Kinnitage seinahoidik (3) veetünni kõrvale. Pidage silmas, et ühenduskaabli pikkuse tõttu on kaugus veetünnini piiratud. Kaugus tünnini pluss tünnikõrgus ei tohi olla suurem kui ühenduskaabli pikkus.

Ärge kasutage seinakinnituse jaoks juhtavasid, et kruvide asendit seinale märgistada.

Kui seinapaigaldust ei ole võimalik teha, võib pakendis oleva tünnihoidiku (1) otse tünniserva kinnitada.

**MÄRKUS:** Juhtmoodul lülitub kõrgeenenud temperatuuri juures termolülitiist välja. Seetõttu tuleb juhtmooduli hoidik kinnitada tingimata varjulisse kohta.

### Juhtmooduli paigaldamine (vt joonist J)

Seinakinnituse korral eemaldage turvakruvi (2) hoidiku seest, riputage juhtmoodul ülalt poolt seinahoidiku külge ja kinnitage alt turvakruviga (2).

Tünnihoidiku korral klõpsake juhtmoodul hoidiku peale.

### Kuidas määrata kaabli- ja pikendusjuhtme nõuetekohast pikkust (vt joonist C)

Märkus: Paigutage pump ca 50 mm veetünni põhjast ülespoole, mis jääb kõrgemale setetest, mis võiksid pumpa kahjustada.

Mõõtke veetünni kõrgus H ja läbimõõt D ning juhtmooduli paigalduskoha kaugus E.

Kaabli pikkust  $L_1$  tuleb arvutada järgmiselt:

$$H + D + E - 250 \text{ mm}$$

Ühendusvooliku pikkust  $L_2$  tuleb arvutada järgmiselt:

$$H - 130 \text{ mm}$$

### Kaabli pealekerimine ja ühendusvooliku mõõtuloikamine (vt joonist D)

Kerige üleliigses pikkuses kaabel pumba ümber (11) ja kinnitage see olemasoleva klambriga (9).

Keerake voolikuõhutusventiiliga (5) ühendusvoolik voolikujuhikul asuvast kinnitusest (4) lahti.

Lõigake ühendusvoolik mõõtu  $L_2$  ja paigaldage voolikuõhutusventiiliga ühendus (5) ühendusvooliku külge tagasi.

Paigutage voolikuõhutusventiiliga ühendus (5) koos ühendusvoolikuga voolikujuhiku küljes oleva kinnituse (4) külge.

Võite ühendusvooliku jätta ka lühemaks lõikamata ja lasta sellel üle ulatuda. Palun pidage silmas, et voolikuõhutusventiil toimib ainult siis, kui see on paigaldatud voolikujuhiku sisse selleks ettenähtud kohale.

### Ühendusvooliku ja kaabli ühendamine (vt jooniseid E ja K)

Sisestage 2-haruline pistik juhtmooduli alt salgu järgi ja suruge pistik ühendusse, kuni see on kindlalt paigas.

Tõmmake ülemutter ühenduse peale, et pistik fikseerida ja takistada vee sissetungimist.

Pistke ühendusvooliku (6) universaallitмик (7) pumba küljes oleva voolikuliitmiku peale (12).

### Paigutage pump vihmaveetünni ja ühendage aiavoolik (vt joonist F)

Laske pump ühendusvooliku külge monteerituna vette vajuda.

Pump on varustatud õhutustamisega, et pumba vette laskmist lihtsustada. Pumba käitamise ajal suleb ventiil õhutusava. Ventiil tekitab pumba raputamisel müra.

Riputage voolikujuhik vihmaveetünni serva külge ja veenduge, et pump oleks ettenähtud asendis.

Kinnitage aiavoolik tavapärase liitmikuga voolikuõhutusventiiliga ühenduse (5) külge.

**Märkus:** Ärge kasutage automaatseiskumisega voolikuliitmikku, sest see võib läbivoolu vähendada.

### Kasutamine suletud vihmaveetünniga

Pumpa saab kasutada ka suletud vihmaveetünniga. Kasutage vastavalt versioonile ülal tünni küljes olevaid kaabli ja vooliku juurdepääsuavasid. Mõnel juhul tuleb avad välja lõigata. Veenduge, et avadel ei oleks teravaid servi.

### Aku paigaldamine (vt joonist L)

Juhtmooduli avamiseks keerake lukustusklamber üles ja klappige juhtmooduli kate alla. Lükake aku ülalt juhtmooduli sisse, kuni see lukustub.

Sulgege kate ja keerake lukustusklamber alla. Pumba võib käima panna kohe, kui juhtmoodul on lukustusklambriga lukustatud.

## Paigalduse lõpetamine (vt joonist M)

Veenduge, et vihmaveetünnil oleks kate peal, et vältida laste või loomade sissekukkumist.

## Käsitsemine

Kui vett ei saa enam pumbata, lülitab kuivalt töötamise kaitse pumba automaatselt välja.

### Sisse-/väljalülitamine (vt joonist N)

Pumba **sisselülitamiseks** vajutage sisse-välja-lülitit. Laadimisoleku näit põleb.

Laadimisoleku näidik näitab aku laadimisolekut:

LED	laadimisolek
põleb roheliselt	> 50%
põleb kollaselt	50% - 20%
põleb punaselt	> 20%
vilgub punaselt	aku on tühi, eemaldage aku ja laadige täis

**Märkus:** Kui rikkenäidik põleb, näitab see seadme riket, vt lõigust „Vead – põhjused ja kõrvaldamine“.

Pumba **väljalülitamiseks** vajutage uuesti sisse-välja-lülitit.

### Taimerfunktsioon (vt joonist O)

Taimerfunktsiooni aktiveerimiseks vajutage **sisselülitatud** pumbal seadenuppu.

## Vead – põhjused ja kõrvaldamine

### Vihmaveepump



Tunnusmärgid	Võimalik põhjus	Abi
Rikkenäit vilgub punaselt	Aku on liiga külm/liiga kuum	Soojendage akut/laske akut jahtuda
Rikkenäit vilgub kollaselt	Kuivalt töötamise kaitse on aktiivne	Lülitage seade välja ja asetage pump selliselt, et see oleks üleni vee all
Pump ei lähe käima	Juhtmoodul pole täielikult suletud	Sulgege juhtmooduli kate ja klappige lukustuskamber lõpuni alla
	Aku ei ole (õigesti) paigaldatud	Paigutage aku õigesti kohale
	Kaabel ei ole (õigesti) ühendatud	Pistke pistik lõpuni pesa ja kinnitage ülemutriga
	Aku on tühi	Laadige akut
	Pump/vesi on külmunud	Eemaldage pump ja oodake, kuni jää on sulanud
Pump töötab, kuid töösurve on ebapiisav või puudub üldse/surve ebahütlane	Filter ummistunud	Eemaldage ja puhastage filter
	Liiga vähe vett	Kontrollige veetaset ja veenduge, et pump on üleni veel all
	Pumbas või voolikus on õhku	Eemaldage vooliku küljest pihusti ja laske ühendatud pumbal nii kaua töötada, kuni vesi voolab ühtlaselt

Ühekordsel vajutusel on pumba tööaeg 5 min. Iga järgneva vajutusega pikeneb pumba tööaeg 5 min võrra, kuni max 15 min.

Valitud tööaega näitab vastav LED.

Etteantud aja möödumisel lülitub pump iseenesest välja.

Taimerfunktsiooni väljalülitamiseks vajutage seadenuppu nii kaua, kuni näit kustub.

### Aku mahavõtmine (vt joonist P)

Juhtmooduli avamiseks keerake lukustusklamber üles ja klappige kate alla. Vajutage lukustusnuppu ja tõmmake aku üles juhtmoodulist välja. **Ärge kasutage seejuures jõudu.**

Sulgege kate, et vältida niiskuse sissepääsemist.

### Filtri puhastamine (vt joonist G)

Pump (**11**) on varustatud filtriga (**10**), et vältida mustusest tingitud kahjustusi. Kontrollige ja hooldage filtrit korrapäraselt.

Filtri eemaldamiseks tõmmake seda suunaga alla. Puhastage filter voolava vee all ja seejärel paigaldage filter pumba peale tagasi.

### Voolikuõhutusventiili puhastamine (vt joonist I)

Kui voolikuõhutusventiil (**5**) on ummistunud, eemaldage kork (**14**) ja kuul (**15**). Puhastage voolikuõhutusventiil (**5**) voolava vee all. Pange kuul (**15**) tagasi paika ja paigaldage kork (**14**).

Tunnusmärgid	Võimalik põhjus	Abi
	Monteeritud on automaatseiskumisega voolikuliitmik	Vahetage liitmik ilma automaatseiskumiseta liitmiku vastu
	Voolik ummistunud	Kontrollige voolikut ummistuste ja kokkumurdumise suhtes
Vesi voolab pärast pumba väljalülitamist edasi	Voolikuõhutusventiiliga ühendust ei ole paigaldatud	Paigaldage komplekti kuuluv voolikuõhutusventiiliga ühendus
	Voolikuõhutusventiiliga ühendus ei ole paigaldatud õigesse kohta	Paigutage voolikuõhutusventiiliga ühendus selliselt, et see jääks veetünnis veepinnast ülespoole
	Voolikuõhutusventiil ummistunud	Puhastage voolikuõhutusventiil
Vooliku õhutusventiili ühendusest lekib vett	Vooliku õhutusventiili ühendusel puudub vajalik kuul	Avage kate, paigaldage komplektis olevast varupakist võetud kuul ning sulgege kate

## Hooldus ja korrashoid

### Hooldamine, puhastamine, hoistamine

#### Hooldus

**Märkus:** Pikaajalise ohutu töö tagamiseks teostage regulaarselt järgmisi hooldustööd.

- Kõiki hooldusremonttöid tohib lasta teha ainult Boschi volitatud hooldustöökojas.

Kontrollige, kas katted ja kaitseseadised on terved ja õigesti paigaldatud. Enne kasutamist teostage vajalikud hooldus- ja remonttööd.

Kontrollige seadet regulaarselt nähtavate vigade, näiteks lahtiste või kulunud ja kahjustatud osade suhtes.

#### Talvehoistamine (vt joonist H)

Lülitage pump välja ja eemaldage aku. Tõmmake pump koos ühendusvoolikuga veetünnist välja. Võtke ühenduskaabel juhtmooduli ja ühendusvoolik pumba küljest ära.

Laske pumbast vesi välja.

Puhastage pumba välispind pehme harja ja lapiga. Lahusteid ja poleerimisvahendeid ei tohi kasutada! Eemaldage kogu mustus, puhastage eriti põhjalikult filter.

Kerige kaabel pumbamooduli ümber ja kinnitage see juhtmeklambrite külge. Võtke juhtmoodul seina-/tünnihoidiku küljest ära.

Hoistage seadet külmumisvabas keskkonnas.

Veenduge, et kaabel ei ole hoistamise ajal kinnikiilunud. Ärge murdke ühendusvoolikut kokku.

### Müüjajärgne teenindus ja kasutusala neostamine

Klienditeeninduse töötajad vastavad teie küsimustele teie toote remondi ja hoolduse ning varuosade kohta. Joonised ja info varuosade kohta leiate ka veebisaidilt:

**www.bosch-pt.com**

Boschi nõustajad on meeleldi abiks, kui teil on küsimusi toodete ja lisatarvikute kasutamise kohta.

Päringute esitamisel ja varuosade tellimisel teatage meile kindlasti toote tüübisildil olev 10-kohaline tootenumber.

#### Eesti Vabariik

Teeninduskeskus

Tel.: (+372) 6549 575

Faks: (+372) 6549 576

E-posti: service-pt@lv.bosch.com

#### Muud teeninduse aadressid leiate jaotisest:

[www.bosch-pt.com/serviceaddresses](http://www.bosch-pt.com/serviceaddresses)

#### Transport

Komplektis sisalduvate liitium-ioonakude suhtes kohaldatakse ohtlike ainete vedu reguleerivaid nõudeid. Akude puhul on lubatud kasutajapoolne piiranguteta maanteevedu.

Kolmandate isikute teostatava veo korral (nt õhuvedu või ekspedeerimine) tuleb järgida pakendi ja tähistuse osas kehtivaid erinõudeid. Sellisel juhul peab veose ettevalmistamisel alati osalema ohtlike ainete veo ekspert. Aku vedu on lubatud vaid siis, kui aku korpus on vigastusteta. Katke lahtised kontaktid teibiga ja pakkige aku nii, et see pakendis ei liiguks. Järgige ka võimalikke täiendavaid siseriiklikke nõudeid.

#### Kasutuskõlbmatuks muutunud seadmete käitlus



Aiatööriistad, akud, tarvikud ja pakendid tuleb keskkonnasäästlikult ringlusse võtta.



Ärge visake tööriistu ega akusid/patareisid olmejäätme hulka!

#### Üksnes EL liikmesriikidele:

Elektri- ja elektroonikaseadmete jäätmete kohta kehtiva Euroopa Liidu direktiivi 2012/19/EL ja direktiivi 2006/66/EÜ kohaselt tuleb defektsed või kasutusressursi ammendanud aiatööriistad ning akud/patareisid eraldi kokku koguda ja keskkonnasäästlikult ringlusse võtta.

#### Akud/patareisid:

##### Li-ion:

Järgige punktis Transport toodud juhiseid (vaadake „Transport“, Lehekülj 175).

## Latviešu

### Drošības noteikumi

- **BRĪDINĀJUMS! Izlasiet visus drošības noteikumus un norādījumus instrumenta lietošanai.** Drošības noteikumu un lietošanas norādījumu neievērošana var būt par cēloni elektriskā trieciena saņemšanai, kā arī izraisīt aizdegšanos un/vai smagu savainojumu.

### Uz dārza instrumenta korpusa attēloto simbolu skaidrojums



Vispārēja rakstura brīdinājuma zīme.



Izlasiet šo lietošanas pamācību.



Nelietojiet akumulatora uzlādes ierīci, ja ir bojāts tās elektriskais vads.



Lietojiet uzlādes ierīci tikai sausās telpās.



Bāzes stacija ir apgādāta ar atdalošo transformatoru.

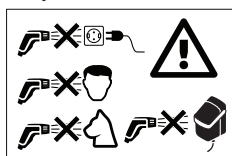

Nevērsiet ūdens strūklu uz cilvēkiem, mājdzīvniekiem, pašu instrumentu

un elektriskajām daļām.

### Darbināšana

- Lietotājs drīkst izmantot izstrādājumu vienīgi tādiem mērķiem, kādiem tas ir paredzēts. Strādājot jāņem vērā vietējie apstākļi. Sekojiet, lai darba vietas tuvumā neatrastos citas personas un jo sevišķi bērni.
- Neļaujiet lietot dārza instrumentu bērniem, personām ar ierobežotām psihiskajām, sensorajām un garīgajām spējām vai ar nepietiekošu pieredzi un/vai ar nepietiekošām zināšanām. Kā arī personām, kas nav iepazinušās ar šiem norādījumiem. Minimālais vecums instrumenta lietotājiem tiek noteikts atbilstoši nacionālajai likumdošanai.
- Nodrošiniet bērniem pienācīgu uzraudzību, sekojiet, lai viņi nesāktu rotaļāties ar instrumentu.
- Instrumentu nedrīkst izmantot šķīdinātājus saturošu šķidrums, neatšķaidītu skābju, acetona un šķīdinātāju, tai skaitā benzīna, krāsu šķīdinātāju un šķidrā kurināmā izsmidzināšanai, jo šo šķidrums izsmidzinātās emulsijas ir ugunsnedrošas, sprādzienbīstamas un indīgas.
- Nav atļauts apstrādāt ar augstspiediena ūdens strūklu azbestu saturošus un citus līdzīgus materiālus, kas satur veselībai kaitīgas vielas.
- Nelietojiet izstrādājumu salsūdens sūkņēšanai.



- ▶ Sūkni nedrīkst uzstādīt vietās, kur ūdenī atrodas cilvēki.
- ▶ Nelietojiet izstrādājumu, ja ūdens temperatūra pārsniedz 35 °C.
- ▶ Izplūstošās smērvielas var radīt nelielu ūdens piesārņojumu.
- ▶ Strādājot dārzā, ievērojiet piesardzību un veiciet pasākumus, lai novērstu paslīdēšanu, īpaši tad, ja darbs notiek nelīdzenās vai mitrās vietās.
- ▶ Nodrošiniet, lai ūdens tvertne vienmēr būtu noslēgta ar vāku vai citā līdzīgā veidā, šādi novēršot bērnu vai dzīvnieku iekrišanu tajā.
- ▶ Neko neievietojiet sūkņa lāpstīņratā laikā kad sūknis darbojas.

### Uzstādīšana un lietošana

- ▶ Pirms lietošanas jāpārbauda, vai instruments un tā piederumi ir darba kārtībā un droši lietojami. Ja instruments nav nevainojamā stāvoklī, to nedrīkst lietot.
- ▶ **Neveiciet nekādas izmaiņas instrumenta konstrukcijā.** Nesankcionētas izmaiņas var nelabvēlīgi ietekmēt dārza instrumenta darbības drošumu, samazināt tā jaudu un būt par cēloni paaugstinātam trokšņam un vibrācijas līmenim
- ▶ Vienmēr stingri iestipriniet vadības bloku turētājā stiprināšanai pie sienas vai turētājā stiprināšanai uz tvertnes.

Veidojot urbumus sienā, ievērojiet piesardzību.

- ▶ Nekādā gadījumā neiegremdējiet vadības bloku ūdenī.
- ▶ Sūknis funkcionē vienīgi tad, ja ir aizvērts vadības bloka vāks un lokveida aizdare atrodas apakšējā stāvoklī.
- ▶ Novietojiet vadības bloku ēnā. Drošības apsvērumu dēļ vadības bloks ir apgādāts ar termoizslēdzēju. Ja vadības bloks pārāk stipri sakarst, tas izslēdzas.
- ▶ Nelietojiet savienojošo kabeli sūkņa pārvešanai, piekarināšanai vai atvienošanai. Sargājiet savienojošo kabeli no karstuma, eļļas un saskaršanās ar asām malām.
- ▶ Pie dažiem sprauslas iestatījumiem var notikt objektu atlekšana atpakaļvirzienā. Nēsājiet piemērotu individuālo aizsargaprīkojumu, piemēram, aizsargbrilles.
- ▶ Nelietojiet izstrādājumu bez filtra un ar piesārņotu vai bojātu filtru.
- ▶ Nelietojiet savienotāju ar šļūtenes aeratoru citiem mērķiem, piemēram, ūdens pievienošanai ar palielinātu spiedienu.
- ▶ Turiet vadības bloka vāku aizvērtu.

### Uzglabāšana

- ▶ **Ja rudenī vai ziemā pastāv sasalšanas iespēja, izņemiet sūkni no ūdens tvertnes.**





- Pirms sūkņa novietošanas uzglabāšanai vienmēr izlejiet no tā ūdeni.
- Uzglabājiet sūkni un vadības bloku no sala pasargātā vietā.
- Uzglabājot izstrādājumu telpās, izņemiet no tā akumulatoru.

## Apkalpošana, piederumi, rezerves daļas

- Veicot izstrādājuma apkalpošanu, vienmēr izņemiet no tā akumulatoru.
- Kopā ar instrumentu drīkst izmantot tikai tādus piederumus un rezerves daļas, ko ir izlaidusi tā ražotājfirma. Lietojot oriģinālās rezerves daļas un piederumus, tiek nodrošināta instrumenta darbība bez atteikumiem.
- Instrumenta remontu drīkst veikt tikai Bosch pilnvarotā remonta darbnīcā.







## Simboli

Tālāk aplūkoto simbolu nozīmi ir svarīgi zināt, lai varētu lasīt un pareizi izprast šo lietošanas pamācību. Iegaumējiet šos simbolus un to nozīmi. Simbolu pareiza interpretēšana palīdzēs Jums labāk un drošāk lietot izstrādājumu.

Simbols	Nozīme
	Kustības virziens
	Reakcijas virziens
	Ieslēgšana
	Izslēgšana

## Tehniskie dati

Ūdens sūknis	GardenPump18V-2000 (Pump Only)
Izstrādājuma numurs	3 600 HC4 1..

Simbols	Nozīme
	Atļauta darbība
	Neatļauta darbība
CLICK!	Ir sadzirdams troksnis
	Svars
 1.8m	Maksimālais iegremdēšanas dziļums
	Maksimālā ūdens temperatūra
	Piederumi

## Pielietojums

Izstrādājums ir paredzēts lietošanai mājāsaimniecībā, tas ir lietojams ūdens izsūkņēšanai no tvertnes, lai laistītu puķu dobes, zālienus un dārzeņu dobes. Izstrādājumu var izmantot arī neliela apjoma tīrīšanas darbiem.



Izmantojiet izstrādājumu vienīgi kopā ar vadības bloku, kas tiek piegādāts komplektā ar izstrādājumu GardenPump 18V-2000.

Nelietojiet izstrādājumu peldbaseinos, kā arī augstumā, kas pārsniedz 2000 m virs jūras līmeņa.

## Attēlotās sastāvdaļas (attēls A)

Attēloto sastāvdaļu numerācija atbilst numuriem grafiskajās lappusēs sniegtajos izstrādājuma attēlos.

- (1) Turētājs stiprināšanai uz tvertnes
- (2) Stiprinošā skrūve
- (3) Turētājs stiprināšanai pie sienas
- (4) Šļūtenes vadotne
- (5) Savienotājs ar šļūtenes aeratoru
- (6) Savienojošā šļūtene
- (7) Universālais šļūtenes savienotājs
- (8) Šļūtenes turētājs
- (9) Kabeļa iespiednis
- (10) Filtrs
- (11) Ūdens sūknis
- (12) Iemava šļūtenes pievienošanai
- (13) Savienojošais kabelis
- (14) Vāciņš
- (15) Lodīte

Ūdens sūknis	GardenPump18V-2000 (Pump Only)	
Padeves spēja (Q)	l/st.	1800
Padeves augstums (H)	m	17,5
 1.8m Maksimālais iegremdēšanas dziļums	m	1,8
 35°C max Maksimālā ūdens temperatūra	°C	35
Nominālais spriegums	V	18
Aizsardzības pakāpe pret ūdeni		IPX8
Svars atbilstoši EPTA-Procedure 01/2014	kg	0,8
Sērijas numurs	skatīt uz dārza instrumenta marķējuma plāksnītes	

## Montāža

### Turētāja uzstādīšana stiprināšanai pie sienas/uz tvertnes (attēls B)

Uzstādi turētāju stiprināšanai pie sienas (3) līdzās ūdens tvertnei. Ņemiet vērā, ka attālums starp ūdens tvertni un zemi ir ierobežots ar savienojošā kabeļa garumu.

Attālums līdz tvertnei, kam pieskaitīts tvertnes augstums, nedrīkst būt lielāks par savienojošā kabeļa garumu.

Lai uzstādītu turētāju stiprināšanai pie sienas, izmantojiet stiprinājuma atvērumus, lai uz sienas atzīmētu urbumu atrašanās vietu.

Ja nepastāv iespēja vadības bloku stiprināt pie sienas, kopā ar izstrādājumu piegādāto turētāju stiprināšanai uz tvertnes (1) var uzķērt tieši uz tvertnes malas.

**NORĀDE:** Ja vadības bloks pārāk stipri sakarst, termoizlīdzētājs uz izslēdz. Tāpēc vadības bloka turētājs noteikti jāuzstāda apēnotā vietā.

### Vadības bloka uzstādīšana (attēls J)

Izmantojot turētāju stiprināšanai pie sienas, izskrūvējiet no turētāja stipriņošo skrūvi (2), un augšas ievietojiet turētāja vadības bloku un tad to no apakšas nostipriniet, ieskrūvējot stipriņošo skrūvi (2).

Izmantojot turētāju stiprināšanai uz tvertnes, ieķērijiet tajā vadības bloku.

### Kabeļa un savienojošās šļūtenes vajadzīgā garuma noteikšana (attēls C)

Norāde: Novietojiet sūkni apmēram 50 mm virs ūdens tvertnes dibena tā, lai tas atrastos ārpus nogulām, kas varētu sabojāt sūkni.

Izmēriet ūdens tvertnes augstumu H un diametru D, kā arī attālumu līdz vadības bloka nostiprināšanas vietai.

Kabeļa garums  $L_1$  tiek aprēķināts šādi:

$$H + D + E - 250 \text{ mm}$$

Savienojošās šļūtenes garums  $L_2$  tiek aprēķināts šādi:

$$H - 130 \text{ mm}$$

### Kabeļa attīšana un savienojošās šļūtenes saīsināšana (attēls D)

Uztiniet lieko kabeli uz sūkņa (11) un tad fiksejiet kabeli iespaidnī (9).

Atbrīvojiet savienotāju ar šļūtenes aeratoru (5) kopā ar savienojošo šļūteni no šļūtenes vadotnes (4) stiprinājuma. Apgrieziet savienojošo šļūteni, saīsinot to līdz garumam  $L_2$ , un tad no jauna sastipriniet savienotāju ar šļūtenes aeratoru (5) ar atlikušo savienojošās šļūtenes daļu.

Iestipriniet savienotāju ar šļūtenes aeratoru (5) kopā ar savienojošo šļūteni šļūtenes vadotnes (4) stiprinājumā.

Savienojošo šļūteni var arī nesaiņināt, atstājot to sākotnējā garumā. Taču ņemiet vērā, ka šļūtenes aerators funkcionē vienīgi tad, ja tas ir iemontēts šim nolūkam paredzētajā vietā uz šļūtenes vadotnes.

### Savienojošās šļūtenes un kabeļa pievienošana (attēli E un K)

No apakšas ievietojiet 2 kontaktu kontaktspraudni vadības bloka izgriezumā un tad piespiediet kontaktspraudni, panākot, lai tas stingri pievienotos kontaktsavienotājam.

Lai nostiprinātu kontaktspraudni un novērstu ūdens iekļūšanu savienojumā, uzskrūvējiet kontaktspraudņa virsuzgriezni uz kontaktsavienotāja.

Uzbīdi universālo šļūtenes savienotāju (7), kas pievienots savienojošajai šļūtenei (6), uz sūkņa iemavas šļūtenes pievienošanai (12).

### Sūkņa ievietošana ūdens tvertnē un dārza šļūtenes pievienošana (attēls F)

Turot sūkni aiz tam pievienotās savienojošās šļūtenes, ļaujiet tam iegrimt ūdenī.

Lai atvieglotu sūkņa iegremdēšanu, tas ir apgādāts ar atgaisotāju. Laikā, kad sūknis darbojas, īpašs ventilis noslēdz atgaisotāju. Kratot sūkni, šis ventilis rada troksni.

Uzkariniet šļūtenes vadotni uz ūdens tvertnes malas un pārliecinieties, ka sūknis atrodas tam paredzētajā stāvoklī.

Pievienojiet dārza šļūteni, kas aprīkota ar tirdzniecībā pieejamu šļūtenes savienotāju, savienotājam ar šļūtenes aeratoru (5).

**Norāde:** Neizmantojiet šļūtenes savienotāju ar automātiskās noslēgšanas funkciju Autostop, jo šāds savienotājs var samazināt ūdens plūsmu.

### Lietošana kopā ar noslēgtu ūdens tvertni

Sūkni var lietot arī kopā ar noslēgtām ūdens tvertnēm Atkarībā no izpildījuma, izmantojiet kabeļa un šļūtenes ievadišanai tvertnē tās augšpusē izvietotās piekļuves vietas. Dažos gadījumos tvertnes vākā var būt nepieciešams izgriezt atvērumus. No drošības viedokļa, lai atvērumiem neveidotos asas malas.

### Akumulatora ievietošana (attēls L)

Lai atvērtu vadības bloku, paceliet augšup lokveida aizdari un tad nolaidiet leju vadības bloka vāku. No augšas iebidiet akumulatoru vadības blokā, līdz tas tur fiksējas. Aizveriet vadības bloka vāku un nolaidiet leju lokveida aizdari. Sūkni var iedarbināt vienīgi tad, ja vadības bloks ir aizvērts un aizdarīts ar lokveida aizdares palīdzību.

### Montāžas noslēgums (attēls M)

Pārliedcinieties, ka ūdens tvertne ir aizvērta ar vāku vai tam līdzīgu pārsegu, lai tajā nevarētu iekrist bērni vai dzīvnieki.

## Lietošana

Ja sūknim vairs netiek pievadīts ūdens, aizsardzības ierīce pret sausu darbību to automātiski izslēdz.

### Ieslēgšana un izslēgšana (attēls N)

Lai **ieslēgtu** sūkni, nospiediet ieslēdzēja taustiņu. Pie tam iedegas uzlādes pakāpes indikators.

Uzlādes pakāpes indikators parāda akumulatora uzlādes pakāpi:

Mirdzdiode	Uzlādes pakāpe
Deg zaļā krāsā	> 50 %
Deg dzeltenā krāsā	50 % – 20 %
Deg sarkanā krāsā	< 20 %
Mirgo sarkanā krāsā	Akumulators ir izlādējies, izņemiet to un uzlādējiet

## Kļūmes – cēloņi un novēršana

### Ūdens sūkns



Pazīmes	Iespējamais cēlonis	Novēršana
Kļūmes indikators mirgo sarkanā krāsā	Akumulatora temperatūra ir pārāk zema vai pārāk augsta	Nogaidiet, līdz akumulators ir sasilis vai atdzisis
Kļūmes indikators mirgo dzeltenā krāsā	Ir aktivizējies aizsardzība pret sausu darbību	Izslēdziet sūkni un novietojiet to tā, lai sūkns būtu pilnīgi iegremdēts ūdenī

**Norāde:** Ja iedegas kļūmes indikators, tas norāda, ka izstrādājumā ir radusies kļūme, kā aprakstīts sadaļā „Kļūmes – cēloņi un novēršana”.

Lai **izslēgtu** sūkni, no jauna nospiediet ieslēdzēja taustiņu.

### Taimera funkcija (attēls O)

Lai aktivizētu taimera funkciju, laikā, kad sūkns ir **ieslēgts**, nospiediet taimera funkcijas iestatīšanas taustiņu.

Pēc taustiņa nospiešanas vienu reizi sūkņa darbības laiks ir 5 minūtes. Pēc katras nākošās taustiņa nospiešanas sūkņa darbības laiks pieaug par 5 minūtēm, līdz sasniedz maksimālo vērtību 15 minūtes.

Izvēlēto sūkņa darbības laika vērtību parāda LED indikators.

Pēc iestatītā darbības laika pabeigšanas sūkns automātiski izslēdzas.

Lai taimera funkciju deaktivizētu, atkārtoti nospiediet taimera funkcijas iestatīšanas taustiņu, līdz izdzīst LED indikators.

### Akumulatora izņemšana (attēls P)

Lai atvērtu vadības bloku, paceliet augup lokveida aizdari un tad nolaidiet leju vadības bloka vāku. Nospiediet atbrīvojošo taustiņu un izvelciet akumulatoru no vadības bloka, pārvietojot augšup. **Nelietojiet šim nolūkam pārlieku lielu spēku.**

Lai novērstu ūdens iekļūšanu vadības blokā, aizveriet tā vāku.

### Filtra tīrīšana (attēls G)

Lai novērstu sūkņa (**11**) sabojāšanos iesūkto netīrumu dēļ, tas ir apgādāts ar filtru (**10**). Regulāri pārbaudiet filtru un to iztīriet.

Izvelciet filtru, pārvietojot to leju. Iztīriet filtru, izskalojot to ar tekošu ūdeni, un pēc tam no jauna ievietojiet filtru sūknī.

### Šļūtenes aeratora tīrīšana (attēls I)

Ja šļūtenes aerators (**5**) ir nosprostojies, noņemiet vāciņu (**14**) un izņemiet lodīti (**15**). Iztīriet šļūtenes aeratoru (**5**), to izskalojot ar tekošu ūdeni. No jauna ievietojiet lodīti (**15**) un nostipriniet vāciņu (**14**).

Pazīmes	Iespējamais cēlonis	Novēršana
Sūknis nedarbojas	Nav pilnīgi pievienots vadības bloks	Aizveriet vadības bloka vāku un to fiksējiet, līdz galam nolaižot lejuj lokveida aizdari
	Akumulators nav (pareizi) ievietots uzlādes ierīcē	Pareizi ievietojiet akumulatoru
	Nav (pareizi) pievienots kabelis	Līdz galam pievienojiet kontaktspraudni kontaktsavienotājam un to nostipriniet, pieskrūvējot virsuzgriezni
	Ir izlādējies akumulators	Uzlādējiet akumulatoru
	Ir aizsalis sūknis vai sasalis ūdens	Izņemiet sūkni un nogaidiet, līdz ir izkusis viss ledus
Sūknis darbojas, taču nenodrošina pietiekamu darba spiedienu vai arī darbojas bez spiediena	Ir nosprostots filtrs	Izņemiet filtru un to iztīriet
	Ir pārāk maz ūdens	Pārbaudiet ūdens līmeni un nodrošiniet, lai sūknis būtu pilnīgi iegremdēts
	Sūknī vai šļūtenē ir iekļuvis gaiss	Noņemiet sprauslu no šļūtenes un tad ļaujiet sūknim darboties ar pievienotu šļūteni, līdz no tās sāk vienmērīgi izplūst ūdens
	Tiek izmantots šļūtenes savienotājs ar automātiskās noslēgšanas funkciju Autostop	Nomainiet šļūtenes savienotāju pret šļūtenes savienotājs bez automātiskās noslēgšanas funkcijas Autostop
Ūdens turpina plūst arī pēc sūkņa izslēgšanas	Ir nosprostojušies šļūtene	Pārbaudiet, vai šļūtene nav nosprostojušies vai pārlocijusies
	Nav pievienots savienotājs ar šļūtenes aeratoru	Pievienojiet savienotāju ar šļūtenes aeratoru
	Savienotājs ar šļūtenes aeratoru nav pievienots pareizajā vietā	Novietojiet savienotāju ar šļūtenes aeratoru ūdens tvertnē tā, lai tas atrastos virs ūdens līmeņa
No savienojuma ar šļūtenes aeratoru izplūst ūdens	Ir nosprostojušies šļūtenes aerators	Iztīriet šļūtenes aeratoru
	Savienojumā ar šļūtenes aeratoru trūkst lodītes	Atveriet vāciņu, ievietojiet lodīti no piegādātā rezerves daļu komplekta un tad aizveriet vāciņu

## Apkalpošana un apkope

### Apkalpošana, tīrīšana un uzglabāšana

#### Apkalpošana

**Piezīme.** Lai nodrošinātu ilgstošu un nevainojamu instrumenta darbību, regulāri veiciet šādus apkalpošanas darbus.

- Instrumenta remontu drīkst veikt tikai Bosch pilnvarotā remonta darbnīcā.

Pārbaudiet, vai ir nebojāti un pareizi nostiprināti visi paredzētie pārsegi un aizsargierīces. Pirms dārza instrumenta lietošanas nodrošiniet, lai tam tiktu veikti vajadzīgie apkalpošanas un remonta darbi.

Pārbaudiet, vai nav kļuvuši vaļīgi instrumenta stiprinājuma elementi un vai nav bojātas vai deformētas tā sastāvdaļas.

#### Uzglabāšana ziemas laikā (attēls H)

Izslēdziet sūkni un izņemiet no tā akumulatoru. Izvelciet sūkni kopā ar savienojošo šļūteni no ūdens tvertnes.

Atvienojiet savienojošo kabeli no vadības bloka un savienojošo šļūteni no sūkņa.

Izlejiet no sūkņa ūdeni.

No ārpuses notīriet sūkni ar mikstu suku un audumu.

Nelietojiet tīrīšanai šķīdinātājus un pulēšanas līdzekļus.

Attīriet izstrādājumu no netīrumiem, īpaši rūpīgi iztīrot filtru.

Uztiniet uz sūkņa kabeli un iestipriniet to kabeļa iespaidā.

Noņemiet vadības bloku no turētāja stiprināšanai pie sienas vai no turētāja stiprināšanai uz tvertnes.

Uzglabājiet instrumentu vietā, kur tas ir pasargāts no sala.

Pārļiecinieties, ka kabelis uzglabāšanas laikā netiks iespiests. Nesalieciet savienojošo šļūteni asā leņķī.

### Klientu apkalpošanas dienests un konsultācijas par lietošanu

Klientu apkalpošanas dienests atbildēs uz Jūsu jautājumiem par izstrādājumu remontu un apkalpošanu, kā arī par to rezerves daļām. Kopsalikuma attēlus un informāciju par rezerves daļām Jūs varat atrast interneta vietnē:

**[www.bosch-pt.com](http://www.bosch-pt.com)**

Bosch konsultantu grupa palīdzēs Jums vislabākajā veidā rast atbildes uz jautājumiem par mūsu izstrādājumiem un to piederumiem.

Pieprasot konsultācijas un pasūtīt rezerves daļas, noteikti paziņojiet 10 zīmju izstrādājuma numuru, kas norādīts uz izstrādājuma marķējuma plāksnītes.

**Latvijas Republika**

Robert Bosch SIA  
 Bosch elektroinstrumentu servisa centrs  
 Mūkusalas ielā 97  
 LV-1004 Rīga  
 Tālr.: 67146262  
 Telefakss: 67146263  
 E-pasts: service-pt@lv.bosch.com

**Papildu klientu apkalpošanas dienesta adreses skatiet šeit:**

[www.bosch-pt.com/serviceaddresses](http://www.bosch-pt.com/serviceaddresses)

**Transportēšana**

Uz izstrādājumam pievienotajiem litija-jonu akumulatoriem attiecas noteikumi par bīstamo kravu pārvadāšanu. Lietotājs var transportēt akumulatorus ielu transporta plūsmā bez papildu nosacījumiem.

Pārsūtīt tos ar trešo personu starpniecību (piemēram, ar gaisa transporta vai citu transporta aģentūru starpniecību), jāievēro īpaši sūtījuma iesaiņošanas un marķēšanas noteikumi. Tāpēc sūtījumu sagatavošanas laikā jāpieaicina bīstamo kravu pārvadāšanas speciālists.

Pārsūtiet akumulatoru tikai tad, ja tā korpuss nav bojāts. Aizlīmējiet valējos akumulatora kontaktus un iesaiņojiet akumulatoru tā, lai tas iesaiņojumā nepārvietotos. Lūdzam ievērot arī ar akumulatoru pārsūtīšanu saistītos nacionālos noteikumus, ja tādi pastāv.

**Atbrivošanās no nolietotajiem izstrādājumiem**

Nolietotie izstrādājumi, akumulatori, piederumi un iesaiņojuma materiāli jāpakļauj otrreizējai pārstrādei apkārtējai videi nekaitīgā veidā.



Neizmetiet izstrādājumus un akumulatorus vai baterijas sadzīves atkritumu tvērtņē!

**Tikai EK valstīm.**

Atbilstoši Eiropas Savienības direktīvai 2012/19/EK, lietošanai nederīgiem izstrādājumiem, kā arī, atbilstoši direktīvai 2006/66/EK, bojātiem vai nolietotiem akumulatoriem un baterijām jāsavāc atsevišķi un jānogādā otrreizējai pārstrādei apkārtējai videi nekaitīgā veidā.

**Akumulatori/baterijas:****Litija-jonu:**

Lūdzam ievērot sadaļā "Transportēšana" sniegtos norādījumus (skatīt „Transportēšana”, Lappuse 182).

**Lietuvių k.****Saugos nuorodos**

► **ĮSPĖJIMAS! Perskaitykite visas šias saugos nuorodas ir reikalavimus.** Jei nepaisysite žemiau pateiktų saugos nuorodų ir reikalavimų, gali trenkti elektros smūgis, kilti gaisras ir galite sunkiai susižaloti arba sužaloti kitus asmenis.

**Ant sodo priežiūros įrankio pavaizduotų simbolių paaiškinimas**

Bendrasis įspėjimas apie pavojų.



Atidžiai perskaitykite šią naudojimo instrukciją.



Nenaudokite kroviklio, jei pažeistas maitinimo laidas.



Kroviklį naudokite tik sausose patalpose.



Kroviklis yra su apsauginiu transformatoriumi.

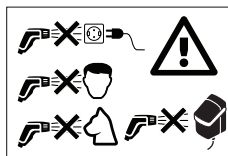

Niekada nenukreipkite vandens srovės žmonėms į veidą, į gyvūnus, patį prietaisą

arba elektrines dalis.

**Darbas**

► Dirbančiajam asmeniui gaminį leidžiama naudoti tik pagal paskirtį. Būtinai atsižvelgti į naudojimo vietoje esančias realias sąlygas. Dirbdami

būtinai atsižvelkite į kitus žmones, ypač į vaikus.

- ▶ Niekada neleiskite šio gaminio naudoti vaikams, asmenims su fizine, sensorine ar protine negalia, asmenims, kurie neturi pakankamai patirties ir (arba) žinių ir nėra susipažinę su šiais nurodymais. Nacionalinėse taisyklėse gali būti numatyti operatorių amžiaus apribojimai.
- ▶ Vaikus būtina prižiūrėti, kad jie su prietaisu nežaistų.
- ▶ Draudžiama naudoti skysčius, kurių sudėtyje yra tirpiklių, neskiestas rūgštis, acetoną ir tirpiklius, įskaitant benziną, dažų skiediklius ir mazutą, nes purškiant šias medžiagas susidarantis rūkas yra labai degus, sproguos ir nuodingas.
- ▶ Objektus, kurių sudėtyje yra asbesto ir kitų sveikatai kenksmingų medžiagų, plauti draudžiama.
- ▶ Niekomet nenaudokite gaminio su sūriu vandeniu.
- ▶ Siurbį draudžiama naudoti tokiose vietose, kuriose vandenyje yra žmonių.
- ▶ Nenaudokite gaminio, jei vandens temperatūra aukštesnė kaip 35 °C.
- ▶ Ištekėjus tepimo priemonėms gali būti nesmarkiai užterštas vanduo.
- ▶ Laistydami sodą, vaikščiokite atsargiai, ypač ant nelygių ar šlapių paviršių.
- ▶ Atkreipkite dėmesį į tai, kad lietaus vandens statinė visada būtų uždeng-

ta dangčiu ar kažkuo panašaus, kad negalėtų įkristi vaikai ir gyvūnai.

- ▶ Niekada neikiškite į siurblio sparnuotę, kai siurblys veikia.

## Naudojimas

- ▶ Prieš pradėdami prietaisą ir papildomą įrangą naudoti, reikia patikrinti, ar jie tvarkingos būklės ir ar saugiai veikia. Pastebėjus net ir nedidelių pažeidimų, naudoti draudžiama.
- ▶ **Nedarykite jokių prietaiso pakeitimų.** Neleistinai pakeistas prietaisas gali būti mažiau saugus, skleisti didesnę triukšmą ir vibraciją bei gali sumažėti našumas.
- ▶ Visada tvirtai pritvirtinkite valdymo bloką prie sieninio arba statinės laikiklio. Skyles gręžkite atsargiai.
- ▶ Nepanardinkite valdymo bloko į vandenį.
- ▶ Siurblys veikia tik, kai valdymo bloko dangtis yra uždarytas ir uždarymo apkaba yra užfiksuota apatinėje padėtyje.
- ▶ Nustatykite valdymo bloką į šešėlį. Apsaugai valdymo blokas yra su šiluminio jungikliu. Kai per daug karšta, jis išjungiamas.
- ▶ Nenaudokite maitinimo laidą siurbliui nešti, pakabinti arba kištukui ištraukti. Maitinimo laidą saugokite nuo karščio, alyvos ir aštrių briaunų.
- ▶ Esant kai kuriems purkštuko nustatymams, objektai gali atšokti. Dirbkite su tinkamomis asmeninėmis apsau-

gos priemonėmis, pvz., užsidėkite apsauginius akinius.

- ▶ Niekada nenaudokite gaminio be filtro, su užterštu arba pažeistu filtru.
- ▶ Nenaudokite jungties su žarnos vėdintuvu kitaip, pvz., didelio slėgio vandens tiekimo jungčiais.
- ▶ Pasirūpinkite, kad valdymo bloko dangtis visada būtų uždarytas.

### Sandėliavimas

- ▶ **Esant užšalimo pavojui rudenį ir žiemą, išimkite siurblių iš vandens statinės.**
- ▶ Prieš sandėliuodami visada išleiskite iš siurblio vandenį.
- ▶ Siurblių ir valdymo bloką visada laikykite tokioje vietoje, kurioje jie ne užšals.
- ▶ Visada išimkite akumuliatorių, jei prietaisą laikote pastate.

### Techninė priežiūra, reikmenys ir atsarginės dalys

- ▶ Prieš atlikdami techninės priežiūros darbus, išimkite akumuliatorių.
- ▶ Leidžiama naudoti tik gamintojo aprobuotą papildomą įrangą ir atsargines dalis. Tik naudojant originalią papildomą įrangą ir atsargines dalis užtikrinama, kad prietaisas veiks be trikdžių.
- ▶ Prietaisas turi būti remontuojamas įgaliotose „Bosch“ elektrinių įrankių remonto dirbtuvėse.

### Simboliai

Kad skaitydami suprastumėte naudojimo instrukciją, turite žinoti žemiau pateiktų simbolių reikšmę. Prašome įsiminti simbolius ir jų reikšmes. Teisingai supratę simbolius, su šiuo gaminiu dirbsite geriau ir saugiau.

Simbolis	Reikšmė
	Judėjimo kryptis
	Reakcijos jėgos kryptis
	Įjungimas
	Išjungimas
	Leidžiamas veiksmas
	Draudžiamas veiksmas
CLICK!	Girdimas garsas
	Masė
 1.8m	Maksimalus panardinimo gylis
 35°C max	Maksimali vandens temperatūra
	Papildoma įranga

### Naudojimas pagal paskirtį

Gaminys yra skirtas tik buitiniam naudojimui, gėlynams, vejai ir daržovėms laistyti lietaus vandeniu iš statinės. Taip pat gaminį galima naudoti lengvoms valymo užduotims.

Gaminį naudokite tik su valdymo bloku, pateiktu sukomplektuotame „GardenPump18V-2000 Set“ rinkinyje.

Nenaudokite gaminio baseine ir aukščiau nei 2000 m virš jūros lygio.

### Pavaizduoti elementai (žr. pav. A)

Pavaizduotų sudedamųjų dalių numeriai atitinka gaminio schemose nurodytus numerius.

- (1) Statinės laikiklis
- (2) Apsauginis varžtas
- (3) Sieninis laikiklis
- (4) Žarnos kreiptuvas
- (5) Jungtis su žarnos vėdintuvu
- (6) Jungiamoji žarna
- (7) Universali jungtis
- (8) Žarnos fiksatorius
- (9) Kabelio gnybtas



(10) Filtras

(11) Lietaus vandens siurblys



(12) Žarnos jungtis

(13) Maitinimo kabelis

(14) Dangtelis

(15) Rutuliukas

## Techniniai duomenys

Lietaus vandens siurblys	GardenPump18V-2000 (Pump Only)	
Gaminio numeris		<b>3 600 HC4 1..</b>
Pumpavimo našumas (Q)	l/h	1800
Pumpavimo aukštis (H)	m	17,5
 maksimalus panardinimo gylis	m	1,8
 maksimali vandens temperatūra	°C	35
Vardinė įtampa	V	18
Apsaugos nuo vandens laipsnis		IPX8
Svoris pagal EPTA-Procedure 01:2014	kg	0,8
Serijos numeris		žr. gaminio firminėje lentelėje

## Montavimas

### Tvirtinimas prie sieninio / statinės laikiklio (žr. pav. B)

Pritvirtinkite sieninį laikiklį (3) šalia vandens statinės. Atkreipkite dėmesį į tai, kad atstumas iki vandens statinės ribojamas maitinimo kabelio ilgio.

Atstumo iki statinės ir statinės aukščio suma turi būti ne didesnė kaip maitinimo kabelio ilgis.

Montuodami prie sienos naudokite kreiptuvo angas, varžtų padėčiai ant sienos pažymėti.

Jei nėra galimybės montuoti prie sienos, kartu pateikiamą statinės laikiklį (1) galima tvirtinti tiesiai prie statinės krašto.

**NUORODA:** Valdymo blokiui aukštesnėje temperatūroje valdomas per šiluminį jungiklį. Todėl laikiklį valdymo blokui būtinai reikėtų montuoti tokioje vietoje, kur yra šešėlis.

### Valdymo bloko įdėjimas (žr. pav. J)

Sieninio laikiklio atveju išimkite apsauginį varžtą (2) iš laikiklio, užkabinkite valdymo bloką viršuje į sieninį laikiklį ir tvirtinkite jį apačioje su apsauginiu varžtu (2).

Statinės laikiklio atveju prisekite valdymo bloką ant laikiklio.

### Reikalingo kabelio ir jungiamosios žarnos ilgio nustatymas (žr. pav. C)

Nuoroda: Nustatykite siurblių maždaug 50 mm nuo vandens statinės dugno, virš nuosėdų, galinčių pažeisti siurblių. Pamatuokite vandens statinės aukštį H ir skersmenį D bei atstumą iki valdymo bloko E montavimo vietos.

Kabelio ilgis  $L_1$  apskaičiuojamas taip:

$$H + D + E - 250 \text{ mm}$$

Jungiamosios žarnos ilgis  $L_2$  apskaičiuojamas taip:

$$H - 130 \text{ mm}$$

### Kabelio suvyniojimas ir jungiamosios žarnos trumpinimas (žr. pav. D)

Suvyniokite per ilgą kabelį apie siurblių (11) ir užfiksuokite su esamu kabelio gnybtu (9).

Atlaisvinkite žarnos vėdintuvą (5) su jungiamąja žarna iš fiksiatoriaus prie žarnos kreiptuvo (4).

Nupjaukite jungiamąją žarną ties matu  $L_2$ , vėl sumontuokite jungtį su žarnos vėdintuvu (5) prie likusios jungiamosios žarnos.

Įdėkite žarnos vėdintuvą (5) su jungiamąja žarna į fiksiatorių prie žarnos kreiptuvo (4).

Jungiamosios žarnos galite ir netrumpinti, palikti išsikišusią. Atkreipkite dėmesį į tai, kad žarnos vėdintuvas veikia tik, kai jis yra sumontuotas numatytoje vietoje žarnos kreiptuve.

### Jungiamosios žarnos ir kabelio prijungimas (žr. pav. E ir K)

Išlygiuokite 2 polių kištuką apačioje prie valdymo bloko pagal išpjovą ir spauskite kištuką iki fiksacijos jungtyje.

Gaubiamąją veržlę užsukite ant jungties, kad užfiksuotumėte kištuką ir išvengtumėte vandens patekimo į vidų.

Sujunkite jungiamosios žarnos (6) universalią jungtį (7) su žarnos jungtimi (12) prie siurblio.

### Siurblio padėties nustatymas lietaus vandens statinėje ir sodo žarnos prijungimas (žr. pav. F)

Leiskite siurbliui slysti sumontuota jungiamąja žarna į vandenį.

Siurblys yra su oro išleidimo anga, kad būtų lengviau ją parduoti. Vožtuvas uždaro oro išleidimo angą, kai veikia siurblys. Vožtuvas, kai siurblys sukrečiamas, skleidžia garsus.

Užkabinke žarnos kreiptuvą už lietaus vandens statinės krašto ir įsitinkinkite, kad siurblys yra numatytoje padėtyje. Pritvirtinkite sodo žarną su įprasta žarnos mova prie jungties su žarnos vėdintuvu (5).

**Nuoroda:** Nenaudokite žarnos movos su automatinio sustabdymo įtaisais, nes gali sumažėti srautas.

### Naudojimas su uždara lietaus vandens statine

Siurblys galima naudoti ir su uždromis vandens statinėmis. Priklausomai nuo modelio kabeliui ir žarnai naudokite viršuje prie statinės esančius priegigos taškus. Kai kuriais atvejais reikia išpjauti angas. Užtikrinkite, kad nebūtų aštrių braiunų.

### Valdymo bloko įdėjimas (žr. pav. L)

Valdymo blokui atidaryti pasukite uždarymo apkabą į viršų ir atverskite žemyn valdymo bloko dangtį. Akumuliatorių stumkite iš viršaus į valdymo bloką, kol jis užsifiksuos.

Uždarykite dangtį ir pasukite žemyn uždarymo apkabą. Siurblys galima paleisti tik, kai valdymo blokas yra užblokuotas su uždarymo apkaba.

### Montavimo pabaiga (žr. pav. M)

Užtikrinkite, kad lietaus statinė visada būtų uždengta dangčiu ar kažkuo panašaus, kad negalėtų įkristi vaikai ir gyvūnai.

## Naudojimas

Kai nebeįvyksta pumpuoti vandens, sausosios eigos apsaugas automatiškai išjungia siurblys.

### Įjungimas ir išjungimas (žr. pav. N)

Norėdami **įjungti** siurblys, paspauskite įjungimo-išjungimo mygtuką. Įkrovimo būklės indikatorius šviečia.

Įkrovimo būklės indikatorius rodo akumuliatoriaus įkrovimo būklę:

LED	Įkrovimo būklė
Šviečia žaliai	> 50 %
Šviečia geltonai	50–20 %

## Gedimai – priežastys ir pašalinimas

### Lietaus vandens siurblys



Požymiai	Galima priežastis	Šalinimas
Trikties indikatorius mirksi raudonai	Akumuliatorius per šaltas/per karštas	Palaukite, kol akumuliatorius įšils/atvės
Trikties indikatorius mirksi geltonai	Suaktyvintas sausosios eigos apsaugas	Išjunkite prietaisą ir nustatykite siurblys į tokią padėtį, kad jis būtų visiškai panardintas į vandenį.

LED	Įkrovimo būklė
Šviečia raudonai	< 20 %
Mirksi raudonai	Išsiekvojęs, akumuliatorių išimkite ir įkraukite

**Nuoroda:** Šviečiantis trikties indikatorius rodo prietaiso triktį, žr. skyrių „Gedimai – priežastys ir pašalinimas“.

Norėdami siurblys **išjungti**, dar kartą paspauskite įjungimo-išjungimo mygtuką.

### Įkrovimo procesas (žr. pav. O)

Laikmačio funkcijai suaktyvinti, esant **įjungtam** siurbliui paspauskite reguliavimo mygtuką.

Vieną kartą paspaudus, veikimo laikas bus 5 min. Su kiekvienu kitu paspaudimu siurblio veikimo laikas pailgės 5 min, maks. iki 15 min.

Parinktą veikimo laiką rodyt atitinkamas LED.

Pasibaigus nurodytam laikui siurblys išsijungs automatiškai. Laikmačio funkcijai išjungti spauskite reguliavimo mygtuką tiek kartų, kol užges indikatorius.

### Akumuliatoriaus išėmimas (žr. pav. P)

Valdymo blokui atidaryti pasukite uždarymo apkabą į viršų ir atverskite žemyn dangtį. Spauskite akumuliatoriaus atblokavimo mygtuką ir traukite akumuliatorių į viršų iš valdymo bloko. **Traukdami nenaudokite jėgos.**

Uždarykite dangtį, kad išvengtumėte drėgmės patekimo į vidų.

### Filtro valymas (žr. pav. G)

Siurblyje (11) yra įrengtas filtras (10), kad nešvarumai nepažeistų siurblio. Reguliariai tikrinkite ir valykite filtrą.

Patraukę žemyn, nuimkite filtrą. Išvalykite filtrą po tekančiu vandeniu ir po to vėl įstatykite jį į siurblys.

### Žarnos oro išleidiklio valymas (žr. pav. I)

Jei užsikimšo žarnos oro išleidiklis (5), nuimkite dangtelį (14) ir išimkite rutuliuką (15). Žarnos oro išleidiklį (5) praplaukite tekančiu vandeniu. Įdėkite atgal rutuliuką (15) ir uždėkite dangtelį (14).

Požymiai	Galima priežastis	Šalinimas
Siurblys nepasileidžia	Nevisiškai uždaryta valdymo blokas	Uždarykite valdymo bloko dangtį ir visiškai žemyn atlenkite uždarymo apkabą
	Akumuliatorius neįstatytas (arba įstatytas netinkamai)	Tinkamai įdėkite akumuliatorių
	Neprijungtas (netinkamai prijungtas) kabelis	Įkiškite kištuką iki galo į lizdą ir užfiksuokite gaubiamąją veržlę
	Išsikrovęs akumuliatorius	Įkraukite akumuliatorių
	Užšalęs siurblys / vanduo	Išimkite siurbį ir palaukite, kol ištirps visas ledas
Siurblys veikia, bet slėgis ribotas arba nėra darbinio slėgio / slėgis netolygus	Užsikimšęs filtras	Filterą nuimkite ir išvalykite
	Per mažai vandens	Patikrinkite vandens lygį ir užtikrinkite, kad, siurblys visiškai panardintas
	Oras siurblyje arba žarnos	Nuimkite purkštuką nuo žarnos ir leiskite siurbliui su prijungta žarna, kol vanduo tekės tolygiai
	Sumontuota žarnos mova su automatinio sustabdymo įtaisu	Žarnos movą pakeiskite mova be automatinio sustabdymo įtaiso
Išjungus siurbį vanduo teka toliau	Žarna užsikimšusi	Patikrinkite žarną, ar nėra kamščių ir užlenkimų
	Nesumontuota jungtis su žarnos vėdintuvu	Sumontuokite komplekte esančią jungtį su žarnos vėdintuvu
	Jungtis su žarnos vėdintuvu sumontuota netinkamoje vietoje	Jungtį su žarnos vėdintuvu nustatykite į tokią padėtį, kad ji būtų virš vandens lygio lietaus vandens statinėje
Iš jungties su žarnos vėdintuvu veržiasi vanduo	Užsikimšęs žarnos oro išleidiklis	Žarnos oro išleidiklį išvalykite
	Jungtyje su žarnos vėdintuvu nėra rutuliuko	Atidarykite dangtelį, įdėkite rutuliuką iš kartu pateiktos atsarginių dalių siuntos, vėl uždarykite dangtelį.

## Priežiūra ir servisas

### Techninė priežiūra, valymas, sandėliavimas

#### Techninė priežiūra

**Nuoroda:** kad prietaisą ilgai ir patikimai naudotumėte, reguliariai atlikite žemiau nurodytus techninės priežiūros darbus.

- Prietaisas turi būti remontuojamas įgaliotose „Bosch“ elektrinių įrankių remonto dirbtuvėse.

Patikrinkite, ar nepažeisti ir tinkamai uždėti gaubtai ir apsauginiai įtaisai. Prieš pradėdami naudoti atlikite būtinus techninės priežiūros ir remonto darbus.

Reguliariai reikia tikrinti, ar nėra akivaizdžių prietaiso pažeidimų, pvz., atsilaisvusių jungčių ir susidėvėjusių ar pažeistų dalių.

#### Sandėliavimas žiemą (žr. pav. H)

Išjunkite siurbį ir išimkite akumuliatorių. Ištraukite siurbį su jungiamąja žarna iš vandens statinės. Atjunkite maitinimo kabelį nuo valdymo bloko ir jungiamąją žarną nuo siurblio.

Ištuštinkite vandenį iš siurblio.

Siurblio išorinę pusę nuvalykite švelniu šepetėliu ir skuduru. Naudoti tirpiklius ir poliravimo priemones draudžiama. Nuvalykite visus nešvarumus, ypač svarbu išvalyti filterą.

Suvyniokite per kabelį apie siurblio bloką ir užfiksuokite kabelio gnybtais. Išimkite valdymo bloką iš sieninio / statinės laikiklio.

Prietaisą laikykite nuo šalčio apsaugotoje aplinkoje.

Užtikrinkite, kad sandėliuojant kabelis nebūtų suspaustas. Nesulenkite jungiamosios žarnos.

### Klientų aptarnavimo skyrius ir konsultavimo tarnyba

Klientų aptarnavimo skyriuje gausite atsakymus į klausimus, susijusius su jūsų gaminio remontu, technine priežiūra bei atsarginėmis dalimis. Detaliau brėžinius ir informacijos apie atsargines dalis rasite interneto puslapyje:

**www.bosch-pt.com**

Bosch konsultavimo tarnybos specialistai mielai pakonsultuos Jus apie gaminius ir jų papildomą įrangą.

Ieškant informacijos ir užsakant atsargines dalis prašome būtinai nurodyti dešimtženklį gaminio numerį, esantį firminėje lentelėje.

#### Lietuva

Bosch įrankių servisas

Informacijos tarnyba: (037) 713350

Įrankių remontas: (037) 713352

Faksas: (037) 713354

El. paštas: service-pt@lv.bosch.com

**Kitus techninės priežiūros skyriaus adresus rasite čia:**

[www.bosch-pt.com/serviceaddresses](http://www.bosch-pt.com/serviceaddresses)

## Transportavimas

Kartu pateikiamų ličio jonų akumuliatorių gabenimui taikomos pavojingų krovinių gabenimą reglamentuojančių įstatymų nuostatos. Naudotojui akumuliatorius gabenti keliais leidžiama be jokių apribojimų.

Jei siunčiant pasitelkiami tretieji asmenys (pvz., oro transportas, ekspedijavimo įmonė), būtina atsižvelgti į pakuotei ir ženkliniui taikomus ypatingus reikalavimus. Būtina, kad rengiant siuntą dalyvautų pavojingų krovinių gabenimo specialistas.

Siųskite tik tokius akumuliatorius, kurių nepažeistas korpusas. Apkljuokite kontaktus ir supakuokite akumuliatorių taip, kad jis pakuotėje nejudėtų. Taip pat laikykitės ir esamų papildomų nacionalinių taisyklių.

## Šalinimas



Gaminiai, akumuliatoriai, papildoma įranga ir pakuotės turi būti ekologiškai utilizuojami.



Gaminių, akumuliatorių / baterijų nemeskite į buitinių atliekų konteinerius!

### Tik ES šalims:

Pagal Europos direktyvą 2012/19/ES, naudoti nebetinkami gaminiai ir, pagal Europos direktyvą 2006/66/EB, pažeisti ir išiekvoti akumuliatoriai / baterijos turi būti surenkami atskirai ir perdirbami aplinkai nekenksmingu būdu.

### Akumuliatoriai ir baterijos:

#### Ličio jonų:

prašome laikytis transportavimo skyriuje pateiktų nuorodų (žr. „Transportavimas“, Puslapis 188).

انتبه إلى الأشخاص الآخرين ولا سيما الأطفال أثناء أداء العمل.  
 ◀ لا تسمح للأطفال أو للأشخاص ذوي المقدرات الجسدية أو الحسية أو العقلية المحدودة أو القليلي الخبرة و/أو المعدومي المعرفة و/أو للأشخاص الغير مطلعين على التعليمات هذه أبدا أن يستعملوا الجهاز. يجوز أن تحد الأحكام الوطنية من سن المستخدم.

- ◀ ينبغي مراقبة الأطفال لضمان عدم لعبهم بالجهاز.
- ◀ لا يجوز استخدام السوائل التي تحتوي على المواد المحلّة، الآستون أو المواد المحلّة بما فيه البنزين، ممدد الطلاء ومازوت التدفئة، لأن رذاذ البخ الناتج عنها شديد الاشتعال والانفجار والسمية.
- ◀ لا يجوز البخ على المواد المحتوية على الأسبستوس أو غيرها من المواد المضرة بالصحة.
- ◀ لا تستخدم الماء المالح مع الجهاز.
- ◀ لا يجوز استخدام المضخة في الأماكن حيث يتواجد الأشخاص في الماء.
- ◀ لا تستخدم الجهاز إن ارتفعت درجة حرارة الماء فوق 35 درجة مئوية.
- ◀ يمكن ان تؤدي مواد التشحيم المتسربة إلى الاتساخ الخفيف للماء.
- ◀ راء عند سقي الحديقة عدم الانزلاق وخاصة على السطوح غير المستوية أو الرطبة.

## عربي

### ملاحظات الأمان

◀ **تحذير! اقرأ جميع ملاحظات الأمان و التعليمات.** إن التقصير عند تطبيق ملاحظات الأمان و التعليمات قد يؤدي إلى الصدمات الكهربائية واندلاع الحرائق و/أو الإصابة بجروح خطيرة.

### شرح الرموز على جهاز الحديقة

ملاحظة خطر عامة.



اقرأ تعليمات التشغيل هذه.



لا تستخدم جهاز الشحن إن كان كبل الشبكة الكهربائية تالف.



استخدم جهاز الشحن في الغرف الجافة فقط.



لقد تم تجهيز جهاز الشحن بمحول أمان.



لا تقم برش الماء إطلاقا على وجه الأشخاص أو الحيوانات أو على الأجزاء

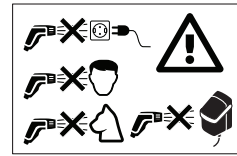

على الجهاز نفسه أو على الأجزاء الكهربائية.

### التشغيل

◀ يجوز أن يتم تشغيل الجهاز من قبل المستخدم فقط طبقا للاستعمال المخصص. ينبغي مراعاة ظروف مكان التشغيل.

◀ بعض أوضاع المنفذ قد تجعل الأغراض ترتد. ارتد عتاد وقاية شخصي ملائم، كالنظارات الواقية مثلاً.

◀ لا تستخدم الجهاز أبداً بلا مرشح، أو مع مرشح منسوخ أو مع مرشح تالف.

◀ لا تستخدم الوصلة ذات تهوية للخرطوم لأغراض غير مقصودة، مثل توصيلة ماء ذات ضغط أعلى.

◀ احفظ غطاء وحدة التشغيل مغلقاً دائماً.

### التخزين

◀ **ازل المضخة من برمبل الماء عند وجود خطر الصقيع في الخريف والشتاء.**

◀ قم بتفريغ المضخة من الماء دائماً قبل التخزين.

◀ قم بتخزين المضخة ووحدة التشغيل في مكان خالٍ من الصقيع.

◀ اخرج المركب دائماً في حالة تخزين الجهاز داخل بنائة.

### الصيانة واللواحق وقطع الغيار

◀ اخرج المركب دائماً قبل القيام بأعمال الصيانة.

◀ يجوز فقط استخدام التوابع وقطع الغيار التي يسمع باستخدامها المنتج. تضمن التوابع الأصلية وقطع الغيار الأصلية تشغيل الجهاز بشكل سليم بلا خلل.

◀ تأكد من إغلاق برمبل ماء المطر دائماً بواسطة غطاء أو ما شابه من أجل منع الأطفال أو الحيوانات من السقوط فيه.

◀ لا تضع شيئاً في عجلة المضخة عندما تشتغل المضخة.

### الاستخدام

◀ يجب أن يتم فحص سلامة وأمان تشغيل الجهاز والتوابع قبل الاستخدام. لا يجوز استخدامها إن لم تكن سليمة.

◀ **لا تقوم بتعديل الجهاز. إن التعديلات الغير مسموح بها قد تؤثر سلباً على أمان الجهاز وقد تؤدي إلى زيادة الضجيج والاهتزازات وإلى نتائج عمل سيئة.**

◀ ثبت وحدة التشغيل دائماً بقوة بواسطة حامل على الجدار أو البرميل.

احترس عند ثقب الثقوب.

◀ لا تغطس وحدة التشغيل أبداً في الماء.

◀ تشتغل المضخة فقط عندما

يكون غطاء وحدة التشغيل مغلقاً وقوس الأغلاق ثابتاً في الوضع السلفي.

◀ ضع وحدة التشغيل في مكان مظلل. وحدة التشغيل مجهزة بمفتاح حراري من أجل الأمان. تنطفئ الوحدة عند درجات الحرارة المرتفعة جداً.

◀ لا تستخدم كابل الوصل لحمل المضخة أو تعليقها أو أطفائها. احم كابل الوصل من الحرارة والزيت والحواف المادية.

## الاستعمال المخصص

الجهاز مخصص للاستعمال المنزلي من أجل ضخ ماء المطر من برميل ماء لسقي بيوت الزهور و سطوح العشب وبيوت الخضروات. يمكن كذلك استعمال الجهاز لمهام التنظيف البسيطة.

استخدم الجهاز فقط مع وحدة التشغيل المسلمة ضمن نطاق توريد طقم الـ GardenPump18V-2000 الكامل.

لا تستعمل الجهاز في حوض السباحة أو عند ارتفاع يزيد على 2000 متر فوق مستوى البحر.

## الأجزاء المصورة (راجع الصورة (A)

يستند ترقيم الأجزاء المصورة إلى رسوم الجهاز الموجودة في صفحات الرسوم التخطيطية.

- (1) حامل خاص بالبرميل
- (2) لولب تثبيت
- (3) الحامل الجداري
- (4) آلة توجيه الخرطوم
- (5) وصلة ذات تهوية للخرطوم
- (6) خرطوم الوصل
- (7) وصلة عامة الأغراض
- (8) نظام تثبيت الخرطوم
- (9) مشبك الكابل
- (10) المرشح
- (11) مضخة ماء المطر
- (12) وصلة الخرطوم
- (13) كابل الوصل
- (14) غطاء
- (15) كرة

يجوز أن تتم أعمال التصليح من قبل ورشات تصليح مركز خدمة زبائن وكالة بوش فقط.

## الرموز

قد تكون الرموز التالية ذات أهمية من أجل قراءة وفهم تعليمات التشغيل. يرجى حفظ الرموز ومعناها. يساعدك تفسير الرموز بشكل صحيح على استعمال الجهاز بطريقة أفضل وأكثر أماناً.

الرمز	المعنى
	اتجاه المركبة
	جهة رد الفعل
	التشغيل
	الإطفاء
	تصرف مسموح
	عمل ممنوع
	الصوت المسموع
	الوزن
	عمق الغطس الأقصى
	درجة حرارة الماء القصوى
	التوايح

## البيانات الفنية

مضخة ماء المطر		رقم الصنف
(GardenPump18V-2000 (Pump Only)		3 600 HC4 1..
1800	ل/سا	قدرة التصريف (Q)
17,5	متر	ارتفاع التصريف (H)
1,8	متر	عمق الغطس الأقصى
35	درجة مئوية	درجة حرارة الماء القصوى
18	فولط	الجهد الاسمي
IPX8		درجة مقاومة دخول الماء
0,8	كغ	الوزن حسب EPTA-Procedure 01:2014
راجع لافتة الطراز على الجهاز		الرقم المتسلسل

## توصيل خرطوم الوصل والكابل (راجع الصورتين E و K)

وجه القابس ذا القطين إلى الجانب الأسفل لوحدة التشغيل بحيث يكون بمحاذاة المز واضغط القابس في الوصلة حتي يكون ثابت فيها.  
اقلب الصمولة الكمية على الوصلة لتثبيت القابس ومنع الماء من الدخول.  
ضع الوصلة المتعددة الأغراض (7) لخرطوم الوصل (6) على وصلة الخرطوم (12) الموجودة على المضخة.

## وضع المضخة في برميل ماء المطر وتوصيل خرطوم الحديقة (راجع الصورة F)

اترك المضخة تنزلق في الماء بواسطة خرطوم الوصل. المضخة مجهزة بآلة تنفيس من أجل تسهيل الغطس. يغلق الصمام آلة التنفيس أثناء التشغيل المضخة. تنتج أصوات بسبب الصمام عند هز المضخة.  
علق آلة توجيه الخرطوم بحافة برميل ماء المطر وتأكد من وجود المضخة في الوضع المطلوب.  
ثبت خرطوم حديقة ذا وصلة خرطوم تجارية بالوصلة ذات تهوية للخرطوم (5).  
**ملاحظة:** لا تستخدم وصلة خرطوم ذات نظام إغلاق أوتوماتيكي لأنها يمكن أن تقلل من قوة اندفاع الماء.

## استعمال المضخة في برميل ماء المطر المغلق

يمكن استعمال المضخة أيضاً في براميل الماء المغلقة. استخدم فتحات تمرير الكابل والخرطوم الموجودة في الجانب الأعلى حسب موديل البرميل. في بعض الحالات يجب قص الفتحات. تأكد من عدم وجود حافات حادة.

## تركيب المرمك (راجع الصورة L)

لفتح وحدة التشغيل حرك قوس الإغلاق إلى الأعلى واقلب غطاء وحدة التشغيل إلى الأسفل. ادفع المرمك من الأعلى إلى داخل وحدة التشغيل حتى يكون في مكانه.

اغلق الغطاء وحرك قوس الإغلاق إلى الأسفل. يمكن بدء تشغيل المضخة فقط بعد إغلاق وحدة التشغيل بواسطة قوس الإغلاق.

## إنهاء عملية التركيب (راجع الصورة M)

تأكد من إغلاق برميل ماء المطر بواسطة غطاء أو ما شابه من أجل منع الأطفال أو الحيوانات من السقوط فيه.

## التشغيل

إذا لم يكن من الممكن ضخ المزيد من الماء، فإن الوقاية من التشغيل الجاف تغلق المضخة تلقائياً.

## التشغيل/الإطفاء (راجع الصورة N)

لغرض تشغيل المضخة اضغط على زر التشغيل والإطفاء. يضيء مبدئ حالة الشحن.

## التركيب

### تثبيت الحامل الخاص بالجدار/البرميل (راجع الصورة B)

ثبت الحامل الخاص بالجدار (3) بجانب برميل الماء. خذ طول كابل الوصل بعين الاعتبار والذي يحدد المسافة إلى برميل الماء.

لا يجوز أن تزيد المسافة إلى البرميل زائد ارتفاع البرميل على طول كابل الوصل.

عند تركيب الحامل على الجدار، استعمل ثقب التوجيه لتعريف وضع اللولب على الجدار.

إذا لم تكن هناك إمكانية التركيب على الجدار، يمكن تثبيت الحامل الخاص بالبرميل (1) والمسلم ضمن نطاق التسليم مباشرة على حافة البرميل.

**ملاحظة:** عند درجات الحرارة المرتفعة، يتم إطفاء وحدة التشغيل بواسطة قاطع حراري. لذلك ينبغي تركيب وحدة التشغيل على كل حال في مكان مظلل.

### تركيب وحدة التشغيل (راجع الصورة J)

في حالة استخدام الحامل الخاص بالجدار، خذ لولب التثبيت (2) من الحامل، علق وحدة التشغيل بالحامل الجداري من الأعلى وثبتها بواسطة لولب التثبيت (2) من الأسفل.

في حالة استخدام الحامل الخاص بالبرميل، ضع وحدة التشغيل على الحامل حتى تسمع صوت طفقط.

### تحديد الطول المطلوب للكابل وخرطوم الوصل (راجع الصورة C)

ملاحظة: ضع المضخة 50 ملم تقريباً فوق قاع برميل الماء وخارج الترسبات التي قد تتلف المضخة.  
قم بقياس الارتفاع (I) والقطر (Q) لبرميل الماء وكذلك المسافة (M) إلى مكان تركيب وحدة التشغيل.

يتم تحديد الطول (ط<sub>1</sub>) للكابل كما يلي:  
I + Q + M - 250 ملم

يتم تحديد الطول (ط<sub>2</sub>) لخرطوم الوصل كما يلي:  
I - 130 ملم

### لف الكابل وتقصير خرطوم الوصل (راجع الصورة D)

لف الكابل الزائد حول المضخة (11) وثبته بالمشبك الموجود (9).

حل تهوية الخرطوم (5) مع خرطوم الوصل من المثبت على آلة توجيه الخرطوم (4).

قس خرطوم الوصل بحيث يبلغ طوله (ط<sub>2</sub>)، وأعد تركيب الوصلة ذات تهوية للخرطوم (5) بخرطوم الوصل المتبقي.

ضع تهوية الخرطوم (5) مع خرطوم الوصل في المثبت على آلة توجيه الخرطوم (4).

يمكنكم أيضاً التنازل عن تقصير خرطوم الوصل وترك خرطوم الوصل يبرز. عندها خذ بعين الاعتبار أن تهوية الخرطوم تعمل فقط إذا كانت مركبة في المكان المطلوب داخل آلة توجيه الخرطوم.



بعد إنهاء المدة المضبوطة، تنطفئ المضخة بشكل أوتوماتيكي.  
إطفاء وظيفة المنبه اضغط على زر الضبط عدة مرات حتى تنطفئ الإشارة .

### فك المركم (راجع الصورة P)

افتح وحدة التشغيل حرك قوس الإغلاق إلى الأعلى وأقلب الغطاء إلى الأسفل. اضغط زر فك الإقفال واسحب المركم إلى أعلى خارج وحدة التشغيل. لا تستعمل العنف عند ذلك.  
اغلق الغطاء لمنع دخول الرطوبة.

### تنظيف المرشح (راجع الصورة G)

المضخة (11) مجهزة بمرشح (10) من أجل تجنب التلف بسبب الأوساخ، افحص ونظف المرشح بشكل منتظم.  
فك المرشح بسحبه إلى الأسفل. نظف المرشح بالماء السائل وبعدها أعد تركيبه على المضخة.

### تنظيف مهوية الخرطوم (راجع الصورة I)

في حالة انسداد مهوية الخرطوم (5) قم بإزالة الغطاء (14) والكرة (15). نظف مهوية الخرطوم (5) تحت الماء السائل. أعد إدخال الكرة (15) وركب الغطاء (14).

يؤشر مبین حالة الشحن على حالة شحن المركم:

حالة الشحن	لمبة LED
< 50 %	تضيء باللون الأخضر
20 % - 50 %	تضيء باللون الأصفر
< 20 %	يضيء باللون الأحمر
المركم فارغ، أخرجته وشحنه	تومض باللون الأحمر

**ملاحظة:** يؤشر مبین العطل إلى عطل في الجهاز، راجع الفقرة "الأخطاء - الأسباب والعلاج".  
لغرض إطفاء المضخة اضغط على زر التشغيل والإطفاء مجدداً.

### وظيفة المنبه (راجع الصورة O)

لتشغيل وظيفة المنبه، اضغط على زر الضبط، عندها يجب أن **تشغل** المضخة.  
بعد الضغط مرة واحدة، تبلغ مدة تشغيل المضخة 5 دقائق. بعد كل ضغط إضافي، ترتفع مدة تشغيل المضخة بـ 5 دقائق، حتى تصل إلى 15 دقيقة كحد أقصى.  
تم الإشارة إلى مدة تشغيل المضخة بواسطة لمبة الـ LED المناسبة.

## الأخطاء - الأسباب والعلاج

مضخة ماء المطر



الأخطاء	السبب المحتمل	العلاج
مبين العطل يومض باللون الأحمر	المركم ساخن/بارد جدا	اسمح للمركم بأن يبرد/يسخن
مبين العطل يومض باللون الأصفر	تم تشغيل الوقاية من دوران المضخة الفارغة	اطفئ الجهاز وضع المضخة في مكان حيث تغطس في الماء بأكملها
المضخة لا تبدأ بالعمل	لم يتم إغلاق وحدة التشغيل بشكل كامل	اغلق غطاء وحدة التشغيل واقرب قوس الإغلاق إلى الأسفل تماماً
	لم يتم تركيب المركم (بالشكل الصحيح)	ركب المركم بالشكل الصحيح
	لم يتم وصل الكابل (بالشكل الصحيح)	ضع القابس بالمقيس بأكمله وأمنه بالصمولة الكمية
	المركم فارغ	اشحن المركم
	المضخة/الماء متجمد	أخرج المضخة وانتظر حتى يذوب الثلج
المضخة تشغل ولكن بقدرة محدودة أو بدون ضغط عمل/ضغط غير متساوٍ	المرشح مسدود كمية ماء صغيرة جداً هواء في المضخة أو الخرطوم	انزع المرشح ونظفه افحص مستوى الماء وتأكد من غطس المخضبة بأكملها فك المنفذ عن الخرطوم واترك المضخة تعمل بالخرطوم الموصول فقط حتى يجري الماء بشكل متساوٍ
	تم تركيب وصلة خرطوم ذات نظام إغلاق أوتوماتيكي	استبدل وصلة الخرطوم بوصلة بدون نظام إغلاق أوتوماتيكي
	الخرطوم مسدود	افحص الخرطوم، يجب ان يكون غير مسدود وغير ملتو

الأخطاء	السبب المحتمل	العلاج
يظل الماء يجري بعد إطفاء المضخة	لم يتم تركيب الوصلة ذات تهوية للخرطوم	ركب الوصلة ذات تهوية للخرطوم المسلمة ضمن نطاق التسليم
	لم يتم تركيب الوصلة ذات تهوية للخرطوم في المكان الصحيح	ضع الوصلة ذات تهوية للخرطوم بحيث تكون فوق مستوى الماء في برمبل المطر
	مهوية الخرطوم مسدودة	نظف مهوية الخرطوم
يخرج الماء من الوصلة ذات مهوية الخرطوم	كرة الوصلة ذات مهوية الخرطوم ناقصة	افتح الغطاء، ركب الكرة من طقم قطع الغيار المسلم ضمن نطاق التوريد، أغلق الغطاء

## الصيانة والخدمة

### الصيانة والتنظيف والتخزين

#### الصيانة

**ملحوظة:** طبق أعمال الصيانة التالية بشكل منتظم، لكي تضمن مدة استعمال طويلة وموثوقة.

◀ يجوز أن تتم أعمال التصليح من قبل ورشات تصليح مركز خدمة زبائن وكالة بوش فقط.

افحص عما إن كانت الأغشية وتجهيزات الوقاية سليمة وإن كان قد تم تركيبها بشكل صحيح. ينبغي أن تقوم بأعمال الصيانة والتصليح الضرورية إن وجدت، قبل الاستخدام.

افحص الجهاز بشكل منتظم بحثاً عن العيوب الواضحة، كالوصلات المنحلة والقطع المستهلكة أو التالفة.

#### التخزين في الشتاء (راجع الصورة H)

قم بإطفاء المضخة وأخرج المرمك. اسحب المضخة مع خرطوم الوصل من برمبل الماء. فك كابل الوصل من وحدة التشغيل وفك خرطوم الوصل من المضخة. قم بتفريغ المضخة من الماء.

نظف المضخة من الخارج بواسطة فرشاة طرية وقطعة قماش. لا يجوز استعمال المذيبات والملمعات. أزل جميع الأوساخ ولاسيما أوساخ المرشح.

لف الكابل حول وحدة المضخة وثبته بمشابك الكابل. انزع وحدة التشغيل عن الحامل الجداري/الحامل الخاص بالبرمبل.

اخزن الجهاز بمحيط خال من الصقيع.

احرص على عدم نثي الكابل أثناء التخزين. لا تلوي خرطوم الوصل.

#### خدمة العملاء واستشارات الاستخدام

يجب مركز خدمة العملاء على الأسئلة المتعلقة بإصلاح المنتج وصيانتها، بالإضافة لقطع الغيار. تجد الرسوم التفصيلية والمعلومات الخاصة بقطع الغيار في الموقع: [www.bosch-pt.com](http://www.bosch-pt.com)

يسر فريق Bosch لاستشارات الاستخدام مساعدتك إذا كان لديك أي استفسارات بخصوص منتجاتنا وملحقاتها.

يلزم ذكر رقم الصنف ذو الخانات العشر وفقاً للوحة صنع المنتج عند إرسال أية استفسارات أو طلبيات قطع غيار.

تجد المزيد من عناوين الخدمة تحت:

[www.bosch-pt.com/serviceaddresses](http://www.bosch-pt.com/serviceaddresses)

### النقل

تضع مراكم أيونات الليثيوم المركبة لأحكام قانون المواد الخطيرة. يسمح للمستخدم أن يقوم بنقل المراكم على الطرقات دون التقيد بأية شروط إضافية.

عندما يتم إرسالها عن طريق طرف آخر (مثلاً: الشحن الجوي أو شركة شحن)، يتوجب التقيد بشروط خاصة بصدد التغليف ووضع العلامات. ينبغي استشارة خبير متخصص بنقل المواد الخطيرة عندما يرغب بتحضير المرمك المراد شحنه في هذه الحالة.

لا تقوم بشحن المراكم إلا إذا كان هيكلها الخارجي سليم. قم بتغطية الملامسات المكشوفة ن بلاصقات، و قم بتغليف المرمك بحيث لا يتحرك في الطرد. يرجى أيضاً مراعاة التشريعات المحلية المتعلقة إن وجدت.

#### التخلص من العدة الكهربائية

يجب التخلص من الأجهزة والمراكم والتوابع والتغليف بطريقة منصفة بالبيئة عن طريق التدوير.

لا ترم الأجهزة والمراكم/البطاريات ضمن النفايات المنزلية!



#### فقط لدول الاتحاد الأوروبي:

حسب التوجيه الأوروبي 2012/19/EU، يجب أن يتم جمع الأجهزة غير الصالحة للاستعمال، وحسب التوجيه الأوروبي 2006/66/EC يجب أن يتم جمع المراكم/البطاريات التالفة أو المستهلكة كل على حدة ليتم التخلص منها بطريقة محافظة على البيئة عن طريق إعادة استغلالها.

#### المراكم/البطاريات:

#### مراكم أيونات الليثيوم:

يرجى مراعاة الإرشادات الواردة في جزء النقل (انظر „النقل“، الصفحة 194).

## فارسی

### دستورات ایمنی

◀ **هشدار! همه دستورات ایمنی و راهنمایی ها را بخوانید.** اشتباهات ناشی از عدم رعایت این دستورات ایمنی ممکن است باعث برق گرفتگی، سوختگی و یا سایر جراحات های شدید شود.

### توضیح علائم روی ابزار باغبانی

هشدارهای عمومی.



دفترچه ی راهنما را تا انتها بخوانید.



در صورت آسیب دیدگی کابل، از شارژر استفاده نکنید.



دستگاه شارژ را در مکانهای خشک بکار برید.



شارژر به یک ترانس ایمنی مجهز می باشد.



پرتوی آب را هرگز به طرف انسانها، حیوانات، خود دستگاه و

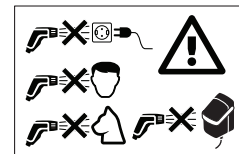

قسمتهای الکتریکی نگیرید.

### طرز کار

◀ کاربر باید از محصول مطابق مقررات استفاده کند. به وضعیت محل کار توجه کنید. هنگام کار کاملا به اشخاص توجه کنید، بخصوص کودکان.

- ◀ هرگز به کودکان و سایر افراد دارای کاستیهای روحی و جسمی یا بدون تجربه یا آشنایی یا به اشخاص بدون اطلاع از روش کاربری اجازه استفاده از محصول را ندهید. مقررات مربوط به هر کشور می توانند سن کاربر را محدود کنند.
- ◀ کودکان باید زیر نظر باشند تا اطمینان حاصل شود که آنها با دستگاه بازی نمی کنند.
- ◀ نباید مایعات دارای حلال، اسیدهای خالص، استون یا حلالهایی مانند بنزین، تینر و نفت مکیده شوند، چون بخار حاصل از آنها بسیار قابل اشتعال و انفجار و نیز سمی هستند.
- ◀ مواد دارای آزبست یا موادی که سلامتی را تهدید می کنند را نباید در مسیر آب فشار قوی قرار گیرند.
- ◀ محصول را با آب نمک بکار نبرید.
- ◀ پمپ را نباید در جاهایی که اشخاص هستند، استفاده کرد.
- ◀ در صورت افزایش دمای آب از مقدار 35 °C، از کاربری محصول خودداری کنید.
- ◀ امکان آلوده شدن اندک آب توسط مواد روغنی وجود دارد.
- ◀ هنگام آبیاری باغ به ایستادن ایمن خود توجه کنید، بخصوص روی سطوح ناهموار یا خیس.
- ◀ دقت کنید که بشکه آب باران همواره با درپوش یا مانند آن بسته باشد تا بچه ها یا حیوانات داخل آن نیافتند.

◀ برخی از تنظیمات نازل می تواند اشیاء را به طرف کاربر برگرداند. در صورت لزوم از تجهیزات ایمنی شخصی مانند عینک ایمنی استفاده کنید.

◀ از محصول هرگز بدون فیلتر، با فیلتر کثیف یا آسیب دیده استفاده نکنید.

◀ از اتصال دارای سوپاپ خلأ طور دیگر استفاده نکنید مثلاً به یک شیر آب فشار قوی وصل نکنید. همیشه درب واحد کاربری را بسته نگهدارید.

### نگهداری

◀ در طول پاییز و زمستان، پمپ را جهت جلوگیری از یخ زدگی از بشکه آب بیرون آورید.

◀ پیش از در انبار گذاشتن پمپ، آب آن را خالی کنید.

◀ پمپ و واحد کاربری آن را در یک محیط بدون یخ زدگی نگهداری کنید.

◀ در صورت نگهداری پمپ در یک ساختمان، همیشه باتری آن را جدا کنید.

### سرویس، متعلقات، لوازم یدکی

◀ پیش از انجام سرویس کاری همواره باتری را جدا کنید.

◀ فقط باید از متعلقات و قطعات یدکی استفاده کرد که توسط سازنده مجاز شناخته شده اند. متعلقات و قطعات یدکی اصل، کارایی بی نقص دستگاه را تضمین می کنند.

◀ هنگام کار پمپ، هیچ چیزی در پروانه پمپ فرو نکنید.

### کاربرد

◀ قبل از کاربرد دستگاه با متعلقات، آن را از لحاظ وضعیت مطابق با استاندارد و نیز از نظر ایمنی کارکرد کنترل کنید. چنانچه وضعیت دستگاه مناسب نباشد، نباید آن را بکار برد.

◀ دستگاه را دستکاری نکنید.

تغییرات غیر مجاز ممکن است ایمنی دستگاه شما را مختل و بازده را کم یا ایجاد سر و صدای شدید یا لرزش کنند.

◀ واحد کاربری را همواره روی دیوار یا نگهدارنده بشکه محکم کنید.

هنگام سوراخکاری احتیاط کنید.

◀ واحد کاربری را هرگز در آب غوطه ور نکنید.

◀ پمپ تنها در صورت بسته بودن درب واحد کاربری و قرار داشتن محکم بست در موقعیت پایینی کار می کند.

◀ واحد کاربری را در سایه قرار دهید. به دلایل ایمنی، واحد کاربری به یک کلید ترموستات مجهز شده است. در صورت داغ شدن زیاد، خاموش می کند.

◀ از شلنگ رابط برای حمل و نقل، آویزان کردن یا از پرز بیرون کشیدن پمپ استفاده نکنید. شلنگ رابط را در برابر گرما، روغن و لبه های تیز محفوظ بدارید.

## موارد استفاده از دستگاه

محصول برای کاربری خانگی در نظر گرفته شده است تا با آن آب باران را از بشکه آب برای آبیاری باغچه های گل و سبزیجات، سطوح چمن انتقال داد. همچنین می توان از محصول برای انجام تمیزکاری سبک استفاده نمود.

از محصول تنها با واحد کاربری ای که همراه GardenPump18V-2000 Set ارسال میشود استفاده کنید.

محصول را در استخر آب یا ارتفاع بیش از 2000 متری از سطح دریا بکار نبرید.

## اجزاء دستگاه (رجوع شود به تصویر)

شماره گذاری اجزای مصور، مربوط به تصویر محصول در صفحه ی تا شو می باشد.

- (1) نگهدارنده بشکه
- (2) پیچ ایمنی
- (3) نگهدارنده دیواری
- (4) جای شلنگ
- (5) اتصال دارای سوپاپ خلأ
- (6) شلنگ رابط
- (7) اتصال یونیورسال
- (8) تثبیت شلنگ
- (9) گیره کابل
- (10) فیلتر
- (11) پمپ آب باران
- (12) اتصال شلنگ
- (13) کابل اتصال
- (14) درپوش
- (15) ساچمه



تعمیرات و سرویس باید تنها توسط خدمات پس از فروش ابزارآلات برقی مجاز بوش انجام شوند.

## علامت ها

علامتهای ذیل برای استفاده از چاروبرقی مهم می باشند. لطفا این علائم و معانی آنها را به خاطر بسپارید. فهم درست این علائم به شما جهت استفاده ی درست و ایمن از محصول کمک می کند.

معنی	علامت
مسیر یا جهت حرکت	
مسیر یا جهت عکس العمل	
نحوه روشن کردن	
نحوه خاموش کردن	
کاربری مجاز	
عملکرد ممنوع و غیر مجاز	
سر و صدای قابل شنیدن	CLICK
وزن	
بیشینه عمق در آب	 1.8m
بیشینه دمای آب	 35°C max
متعلقات	

## مشخصات فنی

(GardenPump18V-2000 (Pump Only		پمپ آب باران
3 600 HC4 1..		شماره فنی
1800	l/h	حجم انتقال (Q)
17.5	m	ارتفاع انتقال (H)
1.8	m	 1.8m بیشینه عمق در آب
35	°C	 35°C max بیشینه دمای آب
18	V	ولتاژ نامی
IPX8		درجه حفاظت آب
0.8	kg	وزن مطابق استاندارد EPTA-Procedure 01:2014
رجوع کنید به برچسب روی دستگاه		شماره فنی/شماره سری

## نصب

### نصب نگهدارنده دیوار/ بشکه (رجوع کنید به تصویر B)

نگهدارنده دیواری (3) را کنار بشکه آب نصب کنید. دقت کنید که فاصله تا بشکه آب به دلیل طول کابل اتصال محدود است.

فاصله تا بشکه به اضافه ارتفاع بشکه نباید بیشتر از طول کابل اتصال باشد.

هنگام نصب روی دیوار از سوراخ های راهنما استفاده کنید تا موقعیت پیچ ها روی دیوار را علامت گذاری کنید.

چنانچه امکان نصب روی دیوار نیست، می توان نگهدارنده (1) را مستقیم روی بشکه نصب کرد.

**تذکر:** واحد کاربری در صورت دمای بابل توسط کلید ترموستات قطع می شود. از اینرو نگهدارنده واحد کاربری بایستی حتما در سایه نصب شود.

### نصب واحد کاربری (رجوع کنید به تصویر L)

در صورت نصب به دیوار، پیچ ایمنی (2) را از نگهدارنده بیرون آورید، واحد کاربری را از بالا در نگهدارنده دیواری آویزان و آن را از پایین با پیچ ایمنی سفت کنید (2).

در صورت نصب به بشکه، واحد کاربری را به نگهدارنده وصل کنید.

### تعیین طول لازم کابل و شلنگ رابط (رجوع کنید به تصویر C)

تذکر: پمپ را حدود 50 میلیمتر بالاتر از کف بشکه آب دور از مواد ته نشین شده قرار دهید تا به پمپ آسیبی نرسد.

ارتفاع H و قطر D بشکه آب و نیز فاصله جای نصب واحد کاربری E را اندازه بگیرید.

طول کابل L اینگونه محاسبه می شود:

$$H + D + E - 250 \text{ mm}$$

طول L شلنگ رابط اینگونه محاسبه می شود:

$$H - 130 \text{ mm}$$

### کلاف کردن کابل و کوتاه کردن شلنگ رابط (رجوع کنید به تصویر D)

کابل اضافی را دور پمپ (11) کلاف کنید و آن را روی گیره کابل موجود (9) محکم کنید.

سوپاپ خلا (5) را با شلنگ رابط از جای شلنگ (4) باز کنید.

شلنگ رابط را به اندازه L برید و اتصال دارای سوپاپ خلا (5) را دوباره روی شلنگ رابط باقیمانده نصب کنید.

سوپاپ خلا (5) را با شلنگ رابط در جای شلنگ (4) قرار دهید.

شما می توانید از کوتاه کردن شلنگ رابط هم صرف نظر کنید و اضافه شلنگ رابط را بیرون بگذارید.

دقت کنید که سوپاپ خلا تنها در صورت نصب شدن در جای مربوط یعنی در جای شلنگ کار می کند.

### نصب شلنگ رابط و کابل (رجوع کنید به تصاویر K و E)

دوشاخه 2 قطبی را از پایین روی واحد کاربری بر اساس برآمدگی تنظیم و آن را تا محکم نشستن در اتصال فرو کنید.

مهتره کلاهیکی را روی اتصال بکشید تا از نفوذ آب جلوگیری شود.

اتصال یونیورسال (7) شلنگ رابط (6) را روی اتصال شلنگ (12) قرار دهید.

### قرار دادن پمپ در آب باران و وصل کردن شلنگ باغبانی (رجوع کنید به تصویر F)

بگذارید پمپ به همراه شلنگ اتصال نصب شده به داخل آب برود.

پمپ مجهز به سوپاپ خلا است که غوطه ور شدن را آسان می کند. این سوپاپ پس از به راه افتادن پمپ بسته می شود. سوپاپ با تکان دادن پمپ سر و صدا ایجاد می کند.

جای شلنگ را در دیواره بشکه آب باران آویزان کنید و مطمئن شوید که پمپ در وضعیت مورد نظر قرار گرفته باشد.

یک شلنگ باغبانی را به همراه یک تبدیل شلنگی معمول در بازار به اتصال دارای سوپاپ خلا (5) وصل کنید.

**تذکر:** از شلنگ های اتصال با توقف خودکار استفاده نکنید چون اینها عبور جریان را کاهش می دهند.

### کاربری با بشکه آب باران سر بسته

پمپ را می توان با بشکه های آب سر بسته بکار برد. بر حسب مدل، نقاط وروی مربوط به کابل و شلنگ روی بشکه را بکار برید. در برخی از موارد بایستی سوراخ ها را گشاد کرد. مطمئن شوید که هیچ لبه تیزی موجود نباشد.

### قرار دادن باتری (رجوع کنید به تصویر A)

برای باز کردن واحد کاربری بست را به طرف بالا برانید و درب واحد کاربری را به پایین. باتری را از بالا به درون واحد کاربری برانید تا جا بیفتد.

درب را ببندید و بست را به پایین برانید. پمپ را تنها می توان پس از قفل شدن واحد کاربری با بست راه انداخت.

### تمام کردن مرحله نصب (رجوع کنید به تصویر M)

دقت کنید که بشکه آب باران همواره با درپوش یا مانند آن بسته باشد تا بچه ها یا حیوانات داخل آن نیافتند.

## کاربری

در صورتی عدم امکان انتقال آب، حفاظ کار خشک پمپ را به طور خودکار خاموش می کند.

زمان کار انتخاب شده توسط ال ای دی مربوط نشان داده می شود.

پس از پایان زمان تعریف شده، پمپ به طور خودکار خاموش می شود.

برای خاموش کردن عملکرد زمان سنج، دکمه تنظیم را آنقدر فشار دهید تا نمایشگر پاک شود.

### برداشتن باتری (رجوع کنید به تصویر P)

برای باز کردن واحد کاربری بست را به طرف بالا برانید و درب واحد کاربری را به پایین. دکمه باز کردن قفل را فشار دهید و باتری را از بالا از واحد کاربری بیرون بکشید. **بدین منظور فشار نیاورید.** درب را ببندید تا از نفوذ رطوبت جلوگیری کنید.

### تمیز کردن فیلتر (رجوع شود به تصویر G)

پمپ (11) به یک فیلتر (10) مجهز است تا از آسیب دیدن آن با آلودگی جلوگیری شود. فیلتر را منظم کنترل و سرویس کنید.

فیلتر را از پایین بیرون بکشید. فیلتر را زیر شیر آب تمیز کنید و سپس آن را روی پمپ سوار کنید.

### تمیز کردن سوپاپ خلأ (رجوع شود به تصویر A)

اگر س.پ.ا خلأ (5) بسته است، درپوش (14) و ساچمه (15) را جدا کنید. سوپاپ خلأ (5) را زیر شیر آب تمیز کنید. ساچمه (15) را دوباره قرار دهید و درپوش (14) را ببندید.

### خاموش و روشن کردن (رجوع کنید به تصویر N)

جهت روشن کردن پمپ، دکمه ی خاموش/روشنرا فشار دهید. نمایشگر وضعیت شارژ باتری روشن است.

نمایشگر وضعیت شارژ باتری وضعیت شارژ باتری را نشان می دهد:

وضعیت شارژ	ال ای دی
> 50 %	روشن به رنگ سبز
20 % - 50 %	روشن به رنگ زرد
< 20 %	روشن به رنگ قرمز
باتری خالی است، باتری را بیرون آورید و شارژ کنید	چشمک زن قرمز رنگ

**تذکر:** یک نمایشگر اختلال روشن، یک اختلالی را در دستگاه نشان می دهد، رجوع کنید به بخش "خطا - دلایل و راه حل".

جهت خاموش کردن پمپ، دکمه ی خاموش/روشن را فشار دهید.

### عملکرد زمان سنج (رجوع شود به تصویر O)

برای فعال سازی عملکرد زمان سنج، دکمه تنظیم را در حال روشن بودن پمپ فشار دهید.

پس از یکبار فشار، زمان کار 5 دقیقه است. با هر بار فشردن دیگر زمان کار پمپ 5 تا بیشینه 15 دقیقه افزایش می یابد.

## خطا - دلایل و راه حل

پمپ آب باران



ایرادها	دلیل ممکن	راهنمایی
نمایشگر اختلال به رنگ قرمز چشمک می زند	باتری خیلی سرد/خیلی داغ است	بگذارید باتری گرم/خنک شود
نمایشگر اختلال به رنگ زرد چشمک می زند	سیستم حفاظ کار خشک فعال است	دستگاه را خاموش کنید و پمپ را در وضعیتی قرار دهید تا کاملاً در آب غوطه ور شود
پمپ راه نمی افتد	واحد کاربری کاملاً بسته نیست	درب واحد کاربری را ببندید و بست را کاملاً به پایین برانید
	باتری (درست) قرار نگرفته است	باتری را درست قرار دهید
	کابل (درست) وصل نشده است	دوشاخه را در پریز فرو کنید و با مهره کلاهی محکم نمایید
	باتری خالی است	باتری را شارژ کنید
	پمپ/آب یخ زده است	پمپ را بیرون آورید و صبر کنید تا یخ آن آب شود
پمپ کار می کند ولی ناقص یا فشار	فیلتر گرفته است	فیلتر را باز و تمیز کنید

ایرادها	دلیل ممکن	راهنمایی
کاری نیست/فشار نامتعادل است	آب بسیار کم است	ارتفاع آب را کنترل و از غوطه ور بودن پمپ مطمئن شوید
	در پمپ یا شلنگ هوا وجود دارد	نازل روی شلنگ را جدا کنید و پمپ را تنها با شلنگ متصل شده آنقدر در حال کار بگذارید تا آب متعادل جریان یابد
	اتصال شلنگ با توقف خودکار نصب است	اتصال شلنگ را با یکی بدون توقف خودکار عوض کنید
	شلنگ گرفته است	شلنگ را از لحاظ گرفتگی و خمیدگی کنترل کنید
آب پس از خاموش کردن پمپ در جریان است	اتصال دارای سوپاپ خلأ نصب نیست	اتصال دارای سوپاپ خلأ ارسالی را نصب کنید
	اتصال دارای سوپاپ خلأ در جای درست نصب نیست	اتصال با سوپاپ خلأ را طوری قرار دهید که روی سطح آب بشکته باران باشد
	سوپاپ خلأ بسته است	سوپاپ خلأ را تمیز کنید
از اتصال آب بیرون می زند	اتصال با سوپاپ خلأ، ساچمه ندارد	درپوش را باز کنید، ساچمه را از بسته بدکی جایگزین کنید، درپوش را ببندید

## مراقبت و سرویس

### سرویس، تمیز کردن و نگهداری

#### سرویس

**تذکر:** جهت تضمین کارایی طولانی، دستگاه را در موار زیر سرویس کنید.

تعمیرات و سرویس باید تنها توسط خدمات پس از فروش ابزارآلات برقی مجاز بوش انجام شوند. کنترل کنید که سرپوشها و تجهیزات ایمنی بی عیب و صعیب نصب شده باشند. قبل از کار، سرویس و تعمیرهای احتمالی را انجام دهید. دستگاه را از لحاظ داشتن معایبی مانند شل بودن اتصالات و داشتن قسمتهای فرسوده یا آسیب دیده کنترل کنید.

#### نگهداری در زمستان (رجوع کنید به تصویر H)

دستگاه را خاموش کنید و باتری را بیرون بکشید. پمپ را به همراه شلنگ رابط از بشکته آب بیرون بکشید. کابل را از واحد کاربری و شلنگ رابط را از پمپ جدا کنید. آب پمپ را خالی کنید.

قسمتهای بیرونی پمپ را به کمک یک برس نرم یا یک دستمال تمیز کنید. از آب، مواد حلال و ساینده نباید استفاده کنید. تمام آلودگی ها را بزدابید، فیلتر را بخصوص تمیز کنید.

کابل را دور واحد کاربری کلاف کنید و آن را توسط گیره کابل تثبیت کنید. واحد کاربری را از دیواره/نگهدارنده بردارید.

دستگاه را در محیط عاری از یخزدگی نگهداری کنید. مطمئن شوید که کابل، هنگام در انبار قرار دادن دستگاه گیر نکند. شلنگ رابط را خم نکنید.

### خدمات و مشاوره با مشتریان

خدمات مشتری، به سئوالات شما درباره تعمیرات، سرویس و همچنین قطعات یدکی پاسخ خواهد داد. نقشههای سه بعدی و اطلاعات مربوط به قطعات

یدکی را در تارنمای زیر میابید:

[www.bosch-pt.com](http://www.bosch-pt.com)

گروه مشاوره به مشتریان Bosch با کمال میل به سئوالات شما درباره محصولات و متعلقات پاسخ می دهند.

برای هرگونه سؤال و یا سفارش قطعات یدکی، حتماً شماره فنی 10 رقمی کالا را مطابق برجسب روی ابزار برقی اطلاع دهید.

#### ایران

روبرت بوش ایران - شرکت بوش تجارت پارس میدان ونک، خیابان شهید خدای، خیابان آفتاب ساختمان مادیران، شماره 3، طبقه سوم.

تهران 1994834571

تلفن: +9821 42039000

**آدرس سایر دفاتر خدماتی را در ادامه بیابید:**

[www.bosch-pt.com/serviceaddresses](http://www.bosch-pt.com/serviceaddresses)

### حمل دستگاه

باتریهای لیتیوم-یونی تابع مقررات حمل کالاهای پر خطر می باشند. کاربر می تواند باتریها را بدون استفاده از روکش در خیابان حمل کند.

در صورت ارسال توسط شخص ثالث (مانند: حمل و نقل هوایی یا زمینی) باید تمهیدات مربوط به بسته بندی و علامتگذاری مورد توجه قرار گیرد. در اینصورت باید حتما جهت آماده سازی قطعه ارسالی به کارشناس حمل کالاهای پر خطر مراجعه کرد.

باتریها را فقط در صورتی ارسال کنید که بدنه آنها آسیب ندیده باشد. اتصالات (کنتاکتهای) باز را بپوشانید و باتری را طوری بسته بندی کنید که در بسته بندی تکان نخورد. در این باره لطفاً به مقررات و آیین نامه های ملی توجه کنید.

### از رده خارج کردن دستگاه

ابزارهای باغبانی، باتری ها، متعلقات و بسته بندی آن، باید طبق مقررات حفظ محیط زیست از رده خارج و بازیافت شوند.





محصولات و باتری ها/ باتری های قابل شارژ را داخل زباله دان خانگی نیندازید!



**فقط برای کشورهای عضو اتحادیه اروپا:**

دستگاههای کهنه و غیر قابل استفاده طبق آئین نامه و دستورالعمل اروپایی 2012/19/EU و باتریهای خراب یا فرسوده براساس آیین نامه ی اروپایی 2006/66/EG بایستی جداگانه و متناسب با محیط زیست جمع آوری شوند.

**باتریهای شارژی/قلمی:**

**لیتیوم-یونی:**

لطفاً به تذکرات بخش (رجوع کنید به „حمل دستگاه“، صفحه 200) توجه کنید.

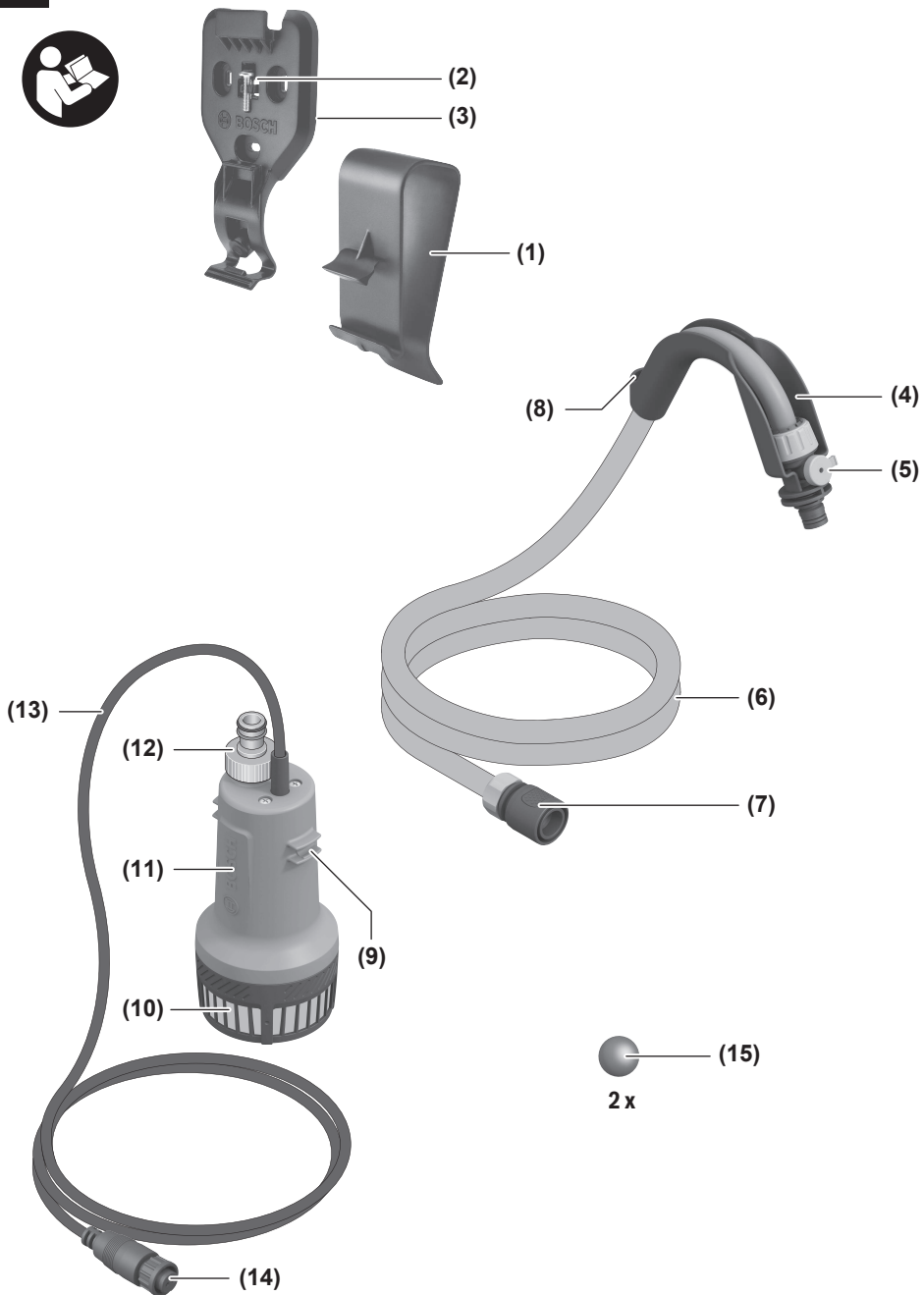
**A**

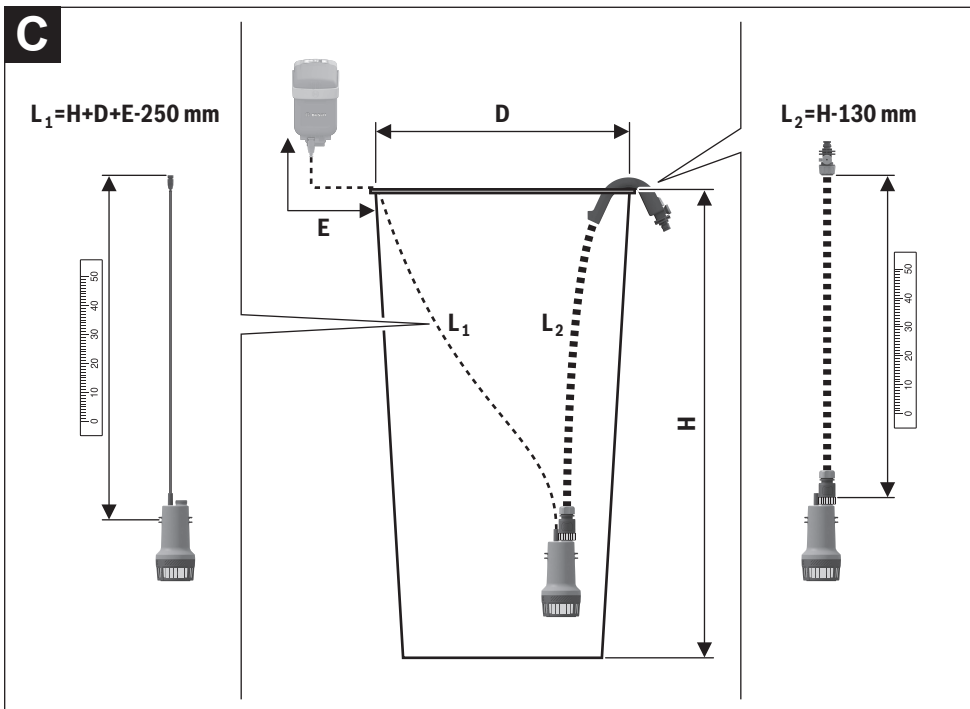
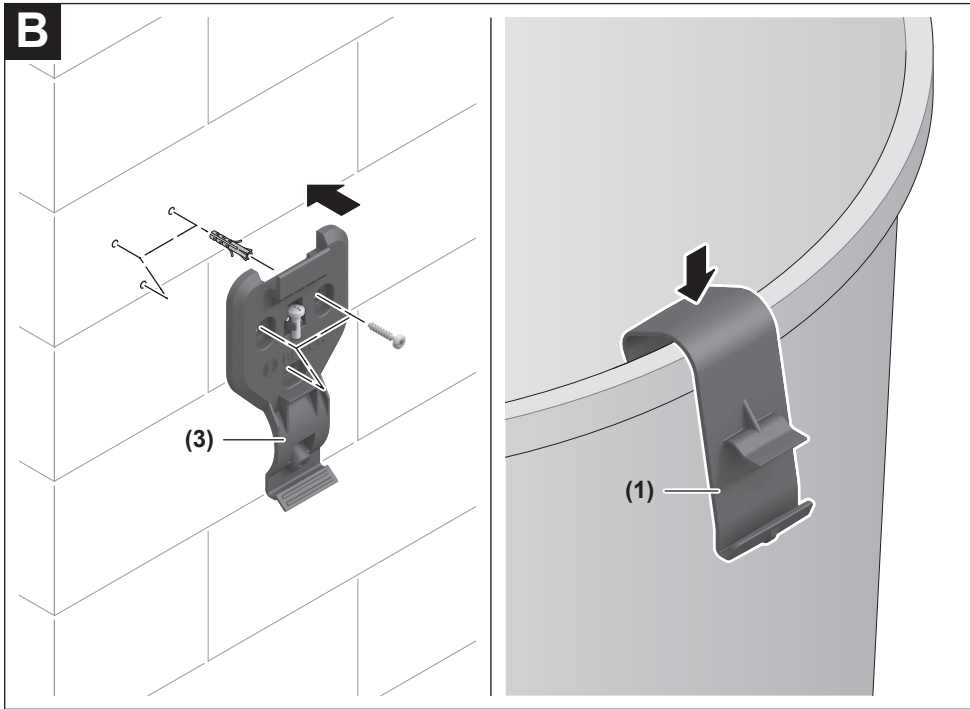

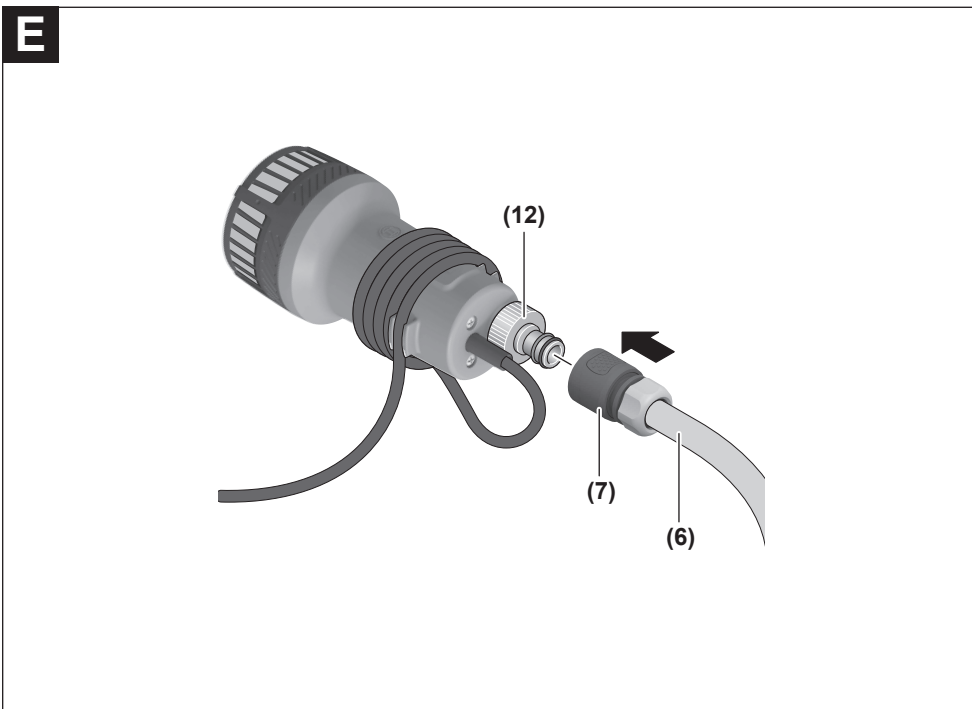
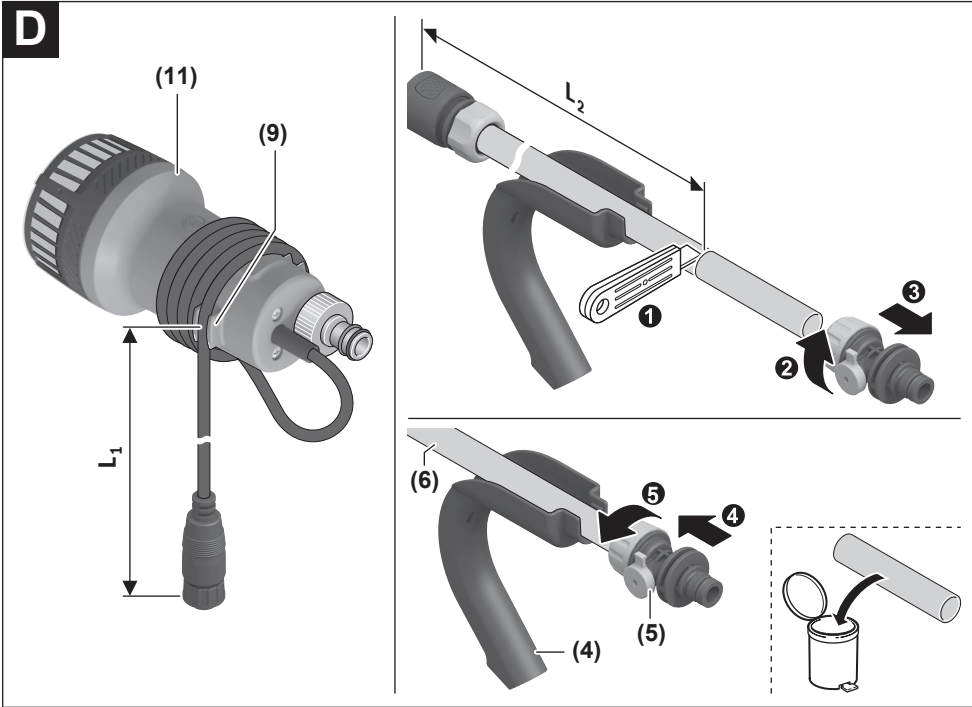

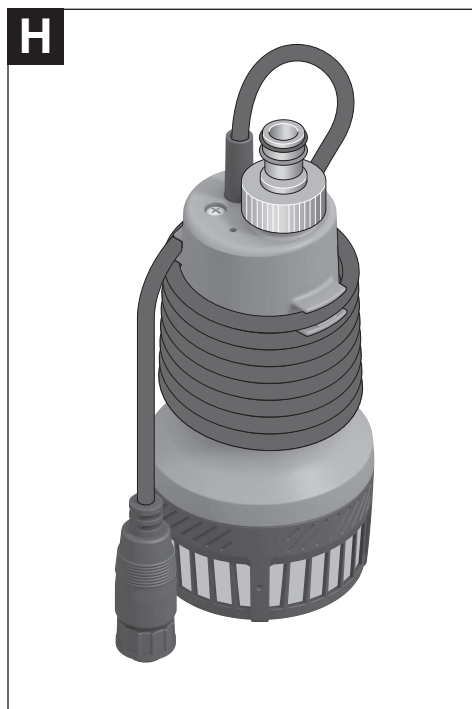
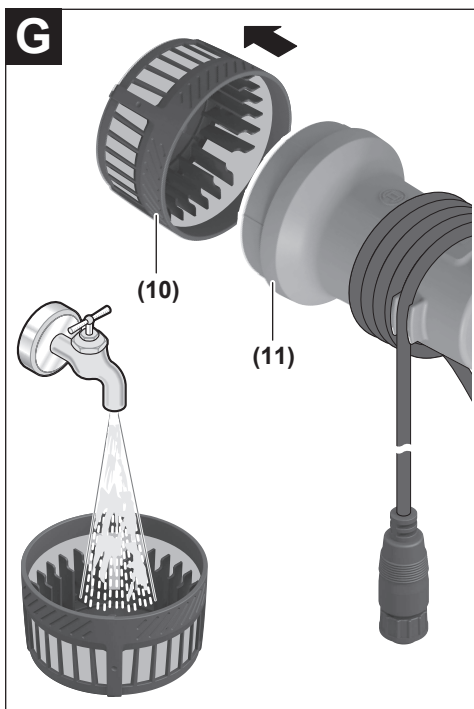
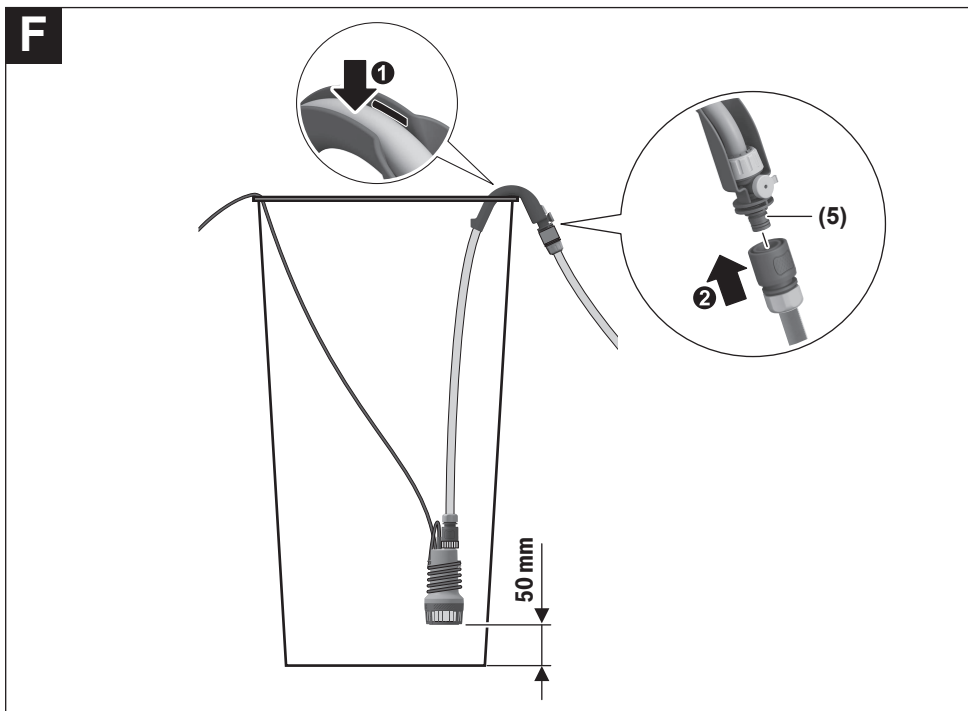

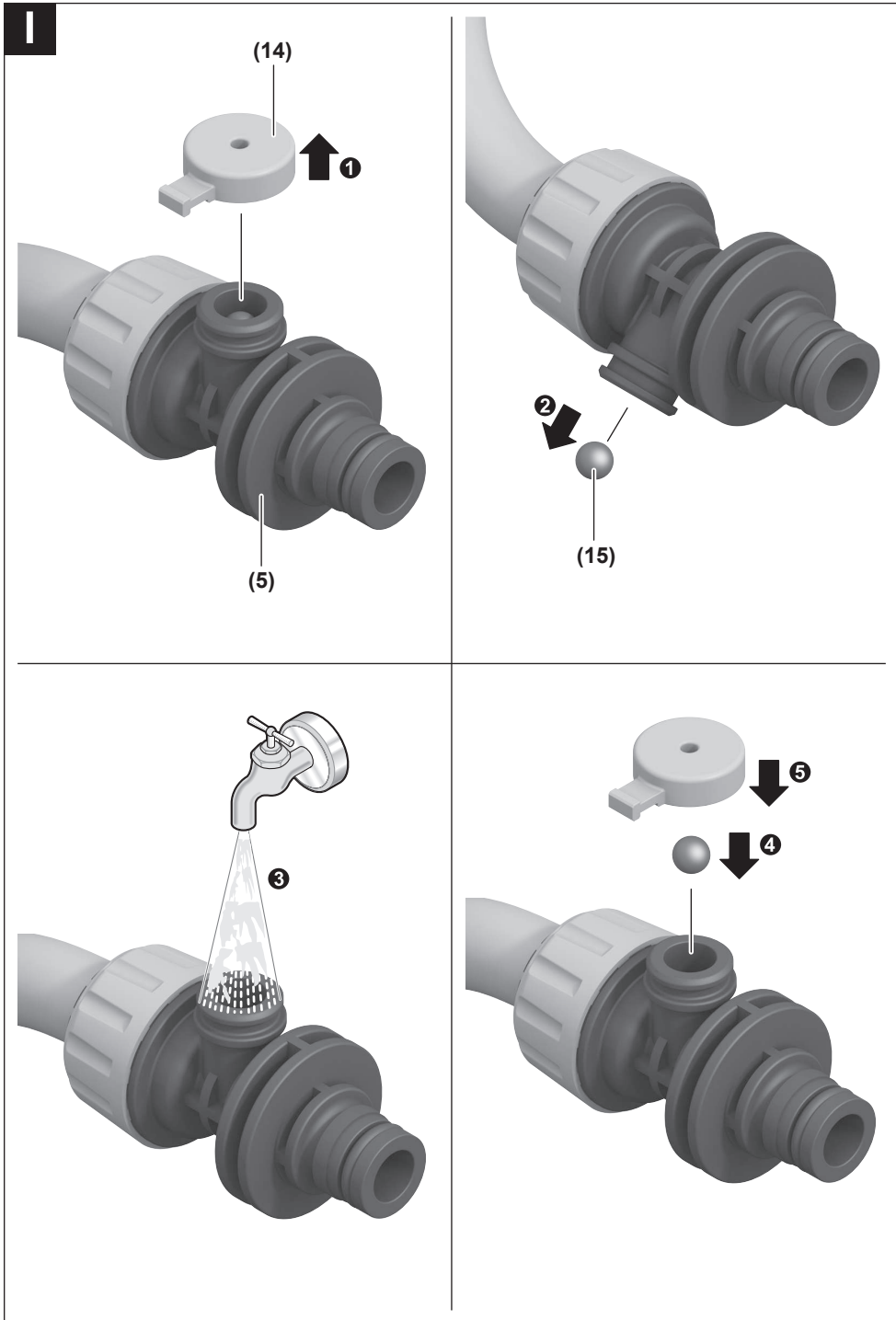

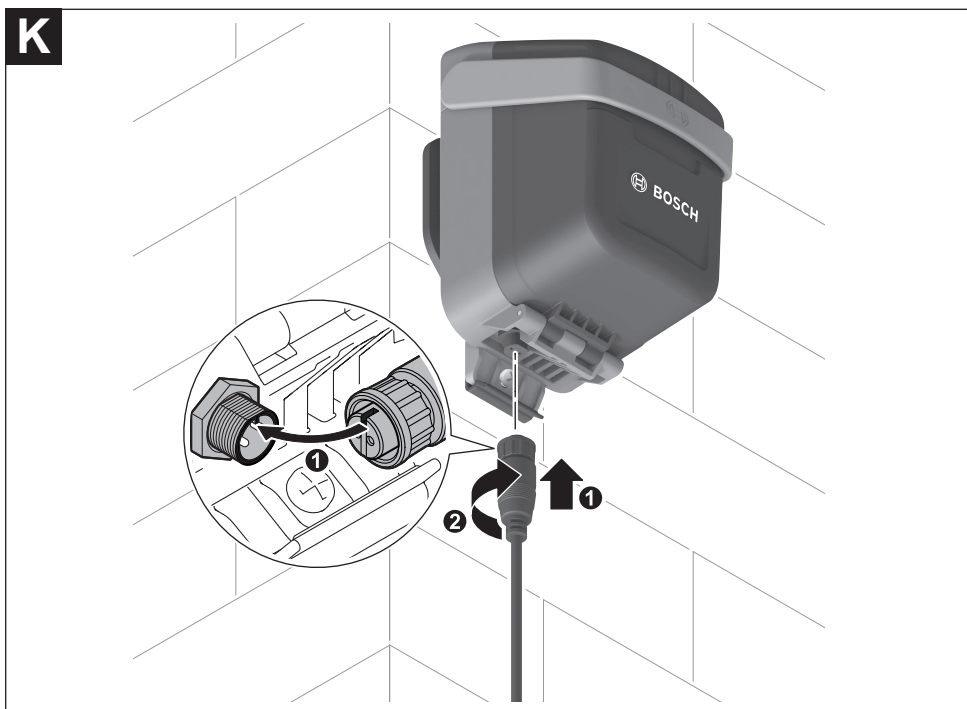
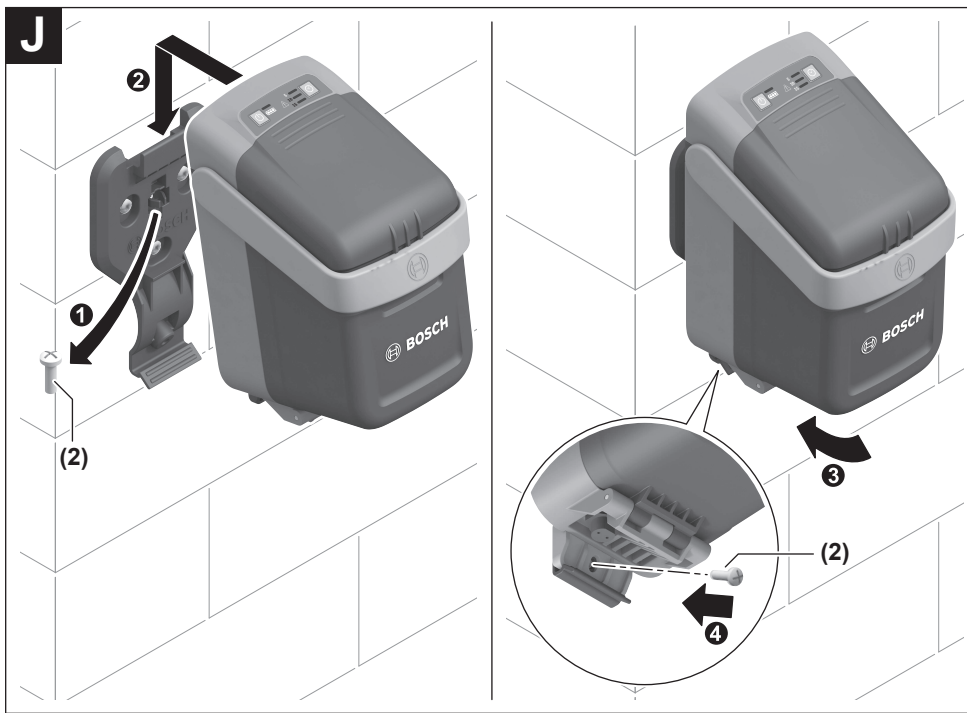

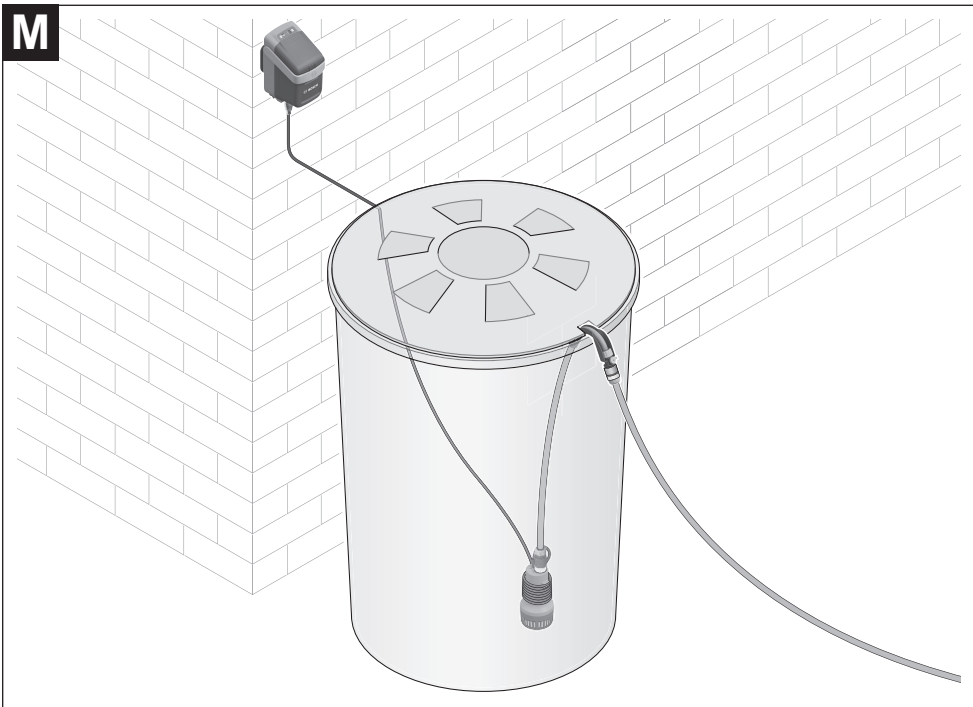
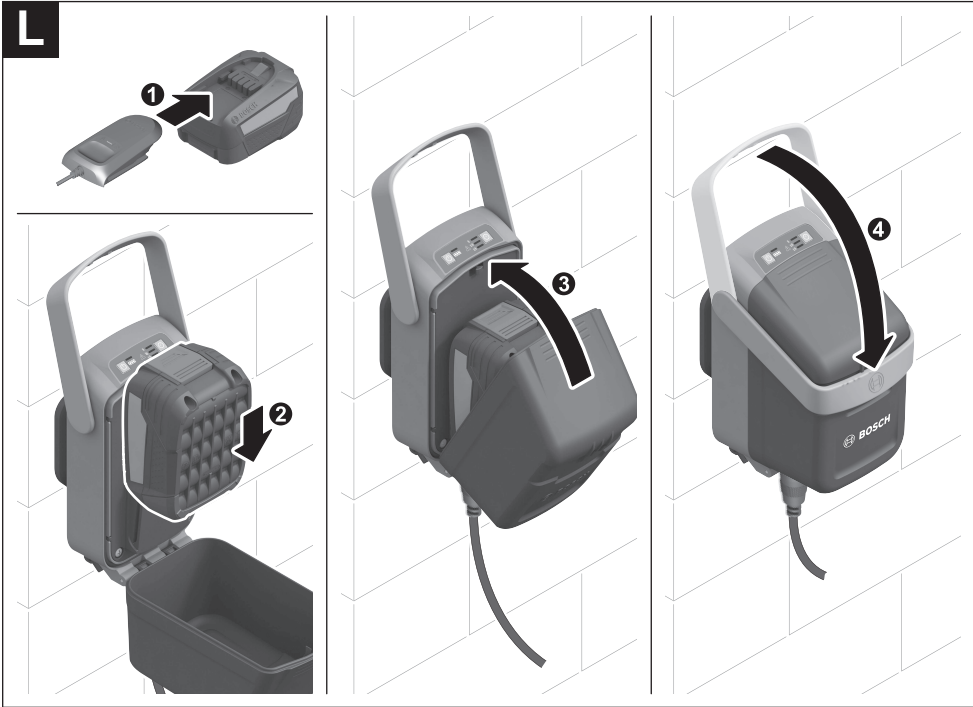



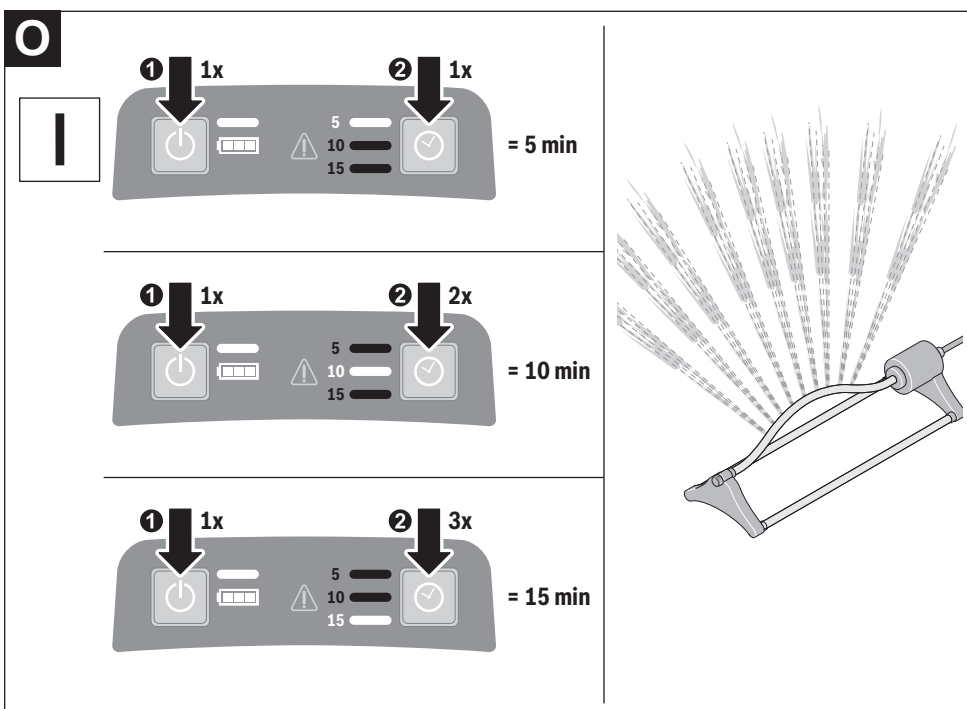
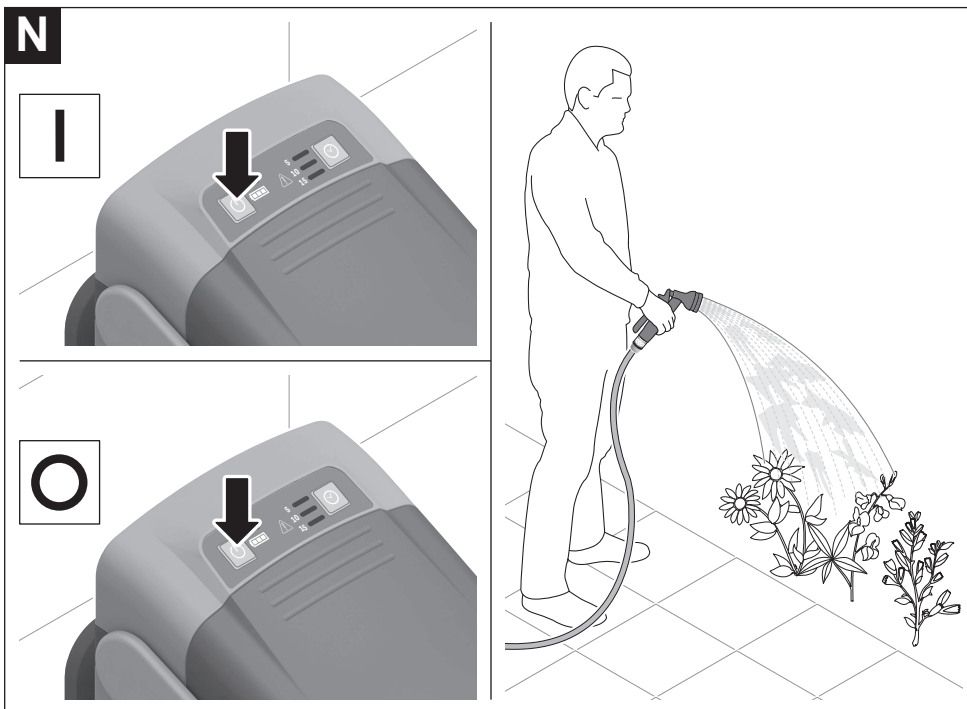

**P**

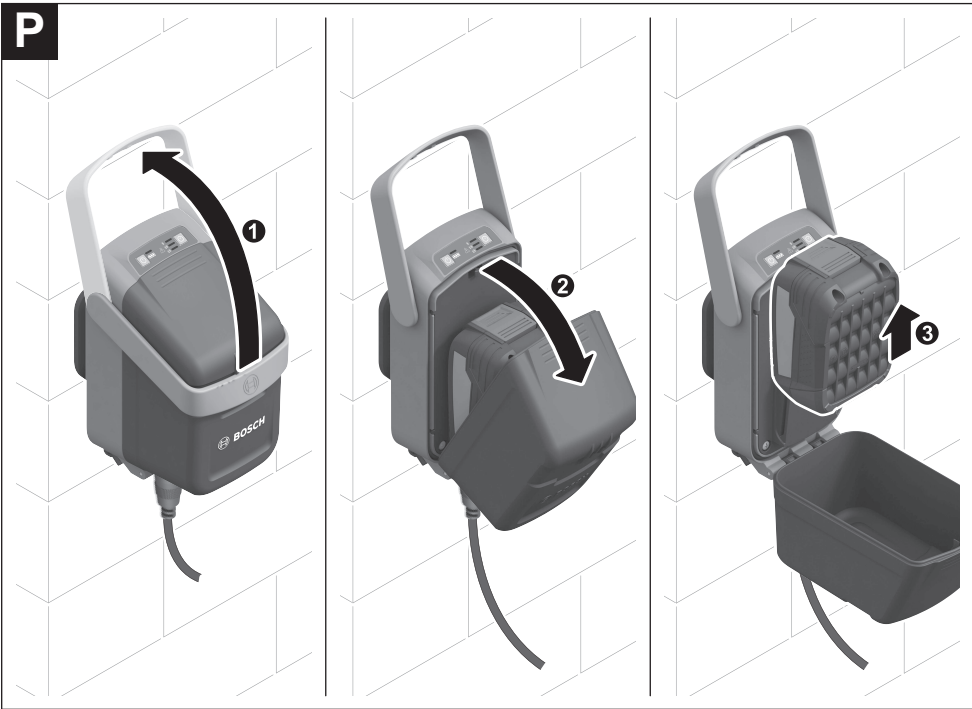

**Q**



F 016 800 619

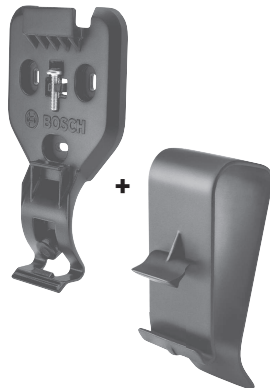

F 016 800 618