



instruction manual

használati utasítás
návod na použitie
manual de utilizare
uputstvo za upotrebu
navodilo za uporabo
návod k použití



RRT 4B



SOMOGYI ELEKTRONIC®

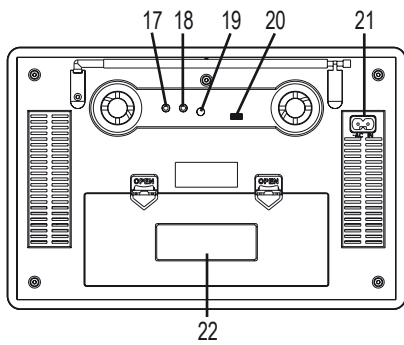
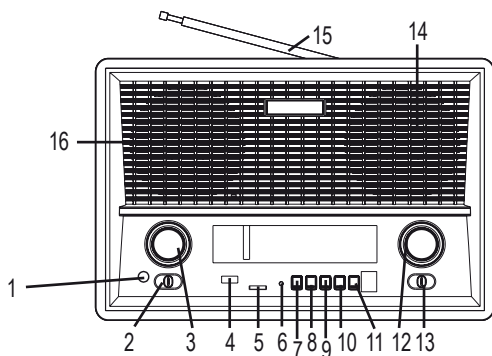

Nr.		EN	HU	SK	RO	SRB	SLO	CZ
1.	IR	remote control receiver	távirányító vevője	prijímač diaľkového ovládača	Receptor telecomandă	prijemnik daljinskog upravljača	sprejemnik daljinskega upravljalca	přijem signálu dálkového ovladače
2.	FUNCTION	on/off and functions	be/ki és funkciók	zapnutí/vypnutí a funkcie	Funcții pornit/oprit	uklj./isklj. i funkcije	vkj./izklj. in funkcije	zapínání/vypínání a funkce
3.	VOLUME	volume-regulator	hangerő-szabályozó	regulátor hlasitosti	potențiometr	podešavanje jačine zvuka	nastavitve jakosti zvoka	regulace hlasitosti
4.	USB	USB socket	USB aljzat	USB zásuvka	mufă USB	USB utičnica	USB vtičnica	slot pro USB
5.	microSD	microSD card socket	microSD kártya foglalat	microSD zásuvka	Slot card microSD	ležište microSD kartice	ležišče microSD kartice	slot pro microSD kartu
6.	LED	MP3/BT mode indicator	MP3/BT üzemmód jelző	kontrolka MP3/BT režimu	semnalizare mod de funcționare MP3 / BT	Indikator za MP3/BT	Indikator za MP3/BT	signalizace provozního režimu MP3/BT
7.	PLAY/PAUSE	play/pause	lejtszás/szünet	prehrávanie / pauza	Redare/pauză	reprodukcija/pauza	predvajanje/pavza	přehrávání/pauza
8.	FWD	step forward / quick search	előre léptetés / gyorskeresés	krok vpred / rýchle vyhledávanie	Pas înainte / căutare rapidă	korak napred/brzo biranje	korak naprej/hitro izbiranje	vyhledávání dopředu / rychlé vyhledávání
9.	RWD	step back / quick search	vissza léptetés / gyorskeresés	krok vzad / rýchle vyhledávanie	Pas înapoi / căutare rapidă	korak nazad/brzo biranje	korak nazaj / hitro izbiranje	vyhledávání zpátky / rychlé vyhledávání
10.	EQ	BT/MP3 equalizer settings	BT/MP3 hangszínbeállítás	BT/MP3 nastavenie zvuku	Reglare ton BT/MP3	Boja tona za BT/MP3	Barva tona za BT/MP3	nastavení zabarvení zvuku BT/MP3
11.	MODE	USB / microSD / BT modes	USB / microSD / BT módok	USB / microSD / BT režim	USB / microSD / BT	USB / microSD / BT režim	USB / microSD / BT režim	režim USB / microSD / BT
12.	TUNING	radio station search	rádióállomás kereső	ladenie	căutare posturi radio	biranje radio stanice	izbiranje radio postaje	vyhledávání rozhlasových stanic
13.	BAND	AM-FM-SW1-SW2 band-changer	AM-FM-SW1-SW2 sáváltó	prepínač pásma AM-FM-SW1-SW2	schimbare benzii AM-FM-SW1-SW2	talasne dužine AM-FM-SW1-SW2	valovne dolžine AM-FM-SW1-SW2	střídání pásma AM-FM-SW1-SW2
14.	LEFT CH	left speaker	bal hangszóró	ľavý reproduktor	Difuzor stânga	levi zvučnik	levi zvočnik	ľavý reproduktor
15.	ANTENNA	telescopic antenna	teleszkópos antenna	teleskopická anténa	anténă telescopică	teleskopska antena	teleskopska antena	teleskopická anténa
16.	RIGHT CH	right speaker	jobb hangszóró	pravý reproduktor	Difuzor dreapta	desni zvučnik	desni zvočnik	pravý reproduktor
17.	AUX IN	Ø3,5 mm stereo input	Ø3,5 mm stereo bemenet	Ø3,5 mm stereo vstup	mufă intrare audio Ø3,5 mm	stereo ulaz Ø3,5mm	stereo vhod Ø3,5mm	Ø3,5 mm stereo vstup
18.	PHONES	Ø3,5 mm headphone output	Ø3,5 mm fejhallgató kimenet	Ø3,5 mm výstup pre slúchadlá	ieșirească Ø3,5 mm	utičnica za slušalice Ø3,5mm	vtičnica za slušalke Ø3,5mm	Ø3,5 mm vstup pro sluchátka
19.	DC 9V IN	9...12 V external power supply option	9...12 V külső tápforrás opció	9...12 V externé napájanie, opcia	Opțiune alimentare externă 9...12 V	opcionalni spoljni izvor napajanja 9...12 V	opcionalni zunanji izvor napajanja 9...12 V	9...12 V opce externího zdroje napájení
20.	BATT-ACC/DC	battery – DC/accu mode	elem – hálózat/akku mód	režim batéria – sieť / akumulátor	Mod acumulator baterie-rețea	režim baterije – trije/akumulatora	režim baterije – trije/akumulatorja	režim baterie – síť/akumulátor
21.	AC IN	230 V~/50 Hz socket only for charging	230 V~/50 Hz aljzat csak töltéshez	230 V~/50 Hz zásuvka iba pre nabíjanie	muftă 230 V~/50 Hz numai pentru încărcare	utičnica 230 V~/50Hz samo za punjenje	vtičnica 230 V~/50Hz samo za polnjenje	konektor 230 V~/50 Hz určený jen k nabíjení
22.	BATTERY	battery holder lid	elemtartó fedél	kryt puzdra na batérie	capac suport baterie	poklopac baterije	pokrov baterij	kryt schránky na baterie

FM band	87,0-108,0 MHz
AM band	530-1600 kHz
SW1 band	2,8-10,1 MHz
SW1 band	9,9-22,1 MHz
File system	MP3 - FAT16/32, max.32 GB
BT version	2.1 + EDR / 10 m max.
BT profiles	A2DP, V1.2, AVRCP, V1.4
Power output	2 x 4 W
Speakers	2 x 90 mm / 4 Ohm
S/N	≥ 57 dB
THD	< 4%
Frequency range	90 - 20.000 Hz

Inputs	AM-FM-SW/BT/USB/microSD/AUX
Output	3,5 mm headphone
Battery	6 x D/LR20 (1,5V)
Built in Battery	8 V, 1300 mAh, lead-acid
Operation time	~14...16 h
Charging time	max. 8...9 h
Charging current	300 mA max.
Ext adaptor/solar	9...12 V
Power	230 V~/50 Hz / 13 W max.
T_a	0°C ... +35°C
Dimensions / Weight	320 x 210 x 150 mm / nt.2,55 kg

desktop retro radio

Before using the product for the first time, please read the instructions for use below and retain them for later reference.

The original instructions were written in the Hungarian language.

This appliance may only be used by persons with impaired physical, sensory or mental capabilities, or lacking in experience or knowledge, as well as children from the age of 8, if they are under supervision or have been given instruction concerning use and they have understood the hazards associated with use. Children should not be allowed to play with the unit. Children may only clean or perform user maintenance on the appliance under supervision. After unpacking the product, make sure it has not been damaged during transport. Keep children away from the packaging material, if it contains polybag or other hazardous components.

• 4in1: BT + MP3 + AUX + RADIO • Wireless BT connection • Stereo music playback from mobile device, computer • Controls your mobile phone's music player • MP3 playback from USB/microSD device • 4-band AM-FM-SW1-SW2 radio • EQ equalizer • Wire stereo audio input (AUX IN) • Headphone connector socket (3,5 mm) • Classic wooden sound box with two speakers • Remote control for the multimedia functions (with CR2025 button cell) • Expected charging time / operation time: ~8 / 16 hours • Versatile power supply: accessory power cable for charging, built-in accumulator, 6xD/LR20 (1,5 V) batteries (not included), external 9...12 V == adapter or accumulator (not included)

INSTALLATION, POWER SUPPLY

push switch (20.)	BATT: operation from 6xD (1,5 V) batteries	ACC/DC: operation from the built-in accumulator or charging from electrical network
-------------------	--	---

The device has four different power supply options. Can be used from the built-in accumulator – after it is charged. In case of depletion, plug the supplied connection cable to the backside socket, then to electrical network. Then you can listen to it from electrical network, meanwhile the accumulator is charging. Unplug the wire from electrical network and the device as well, after maximum 8 hours. Overcharging may shorten the accumulator's lifetime. Expectedly, operation time is approx. 14-16 hours from built-in accumulator, which is depending on the set volume, selected function and external conditions (e.g. the temperature). In addition, you can operate it with 6xD (LR20 / 1,5 V) batteries or with a 9 V == adapter or 12 V == solar panel, or external accumulator – available separately – connected to the backside socket (19.).

- Before using it for the first time, charge for 4-6 hours the – partly charged – accumulator with the supplied power connection cable. Charging is slower, if during you are listening to the device.
- Later do not charge it longer than 8-9 hours, even in case of total depletion! After the given time, unplug the wire from the electrical network and from the device as well. If you do not remove the charger cable from the radio – only from the electrical network – the radio won't work due to security reasons.
- Even when it is out of use, it is recommended to recharge the accumulator in 1-2 months to reach a longer lifetime. If it depletes during use, recharge it immediately!
- Insert the 6xD batteries into the battery holder according to the polarity indicated there. If you use it from batteries, they are not charging neither from the charging cable, neither by using the external 9-12 Volt power supply. It is not recommended to use same (D) size accumulators instead of the batteries. In case of battery mode, do not connect the power cable to the device.
- The 6xD batteries can charge the factory built-in accumulator without connecting the power cable.
- Decreasing volume or distorted sound indicates the depletion of the batteries or the accumulator. Charge up the accumulator, immediately remove the depleted batteries!
- Simultaneously do not use together differently manufactured or different-condition batteries. Battery replacement can only be done by an adult!
- If there is some liquid flow out from the battery, take a protective glove and clean the battery holder with a dry cloth! It is forbidden to open, throw into fire or short circuit the batteries! The non-rechargeable batteries must not be re-charged! Risk of explosion! Do not put batteries instead of accumulators because their voltage and efficiency are significantly smaller!!

SELECT FUNCTIONS

Turn on the device with the (2.) FUNCTION switch and select the desired function. OFF: turned off / AUX: 3,5 mm stereo audio input on the backside (17.) / RADIO: AM-FM-SW1-SW2 wave bands (13.) / USB-TF-BT: MP3 / BT functions

AUX STEREO AUDIO INPUT

If you have a device that has a 3,5 mm audio output or headphone connector, then you can listen to it through the speakers of this radio. Connect the AUX IN (17.) input with the other device's audio output. Set the function switch to (2.) AUX position. If you have a device that has a 3,5 mm audio output or headphone jack, you can listen to it through the speakers in this radio. Connect the AUX IN (17.) input to the audio output of the other device. Set the slide switch (2) to the AUX position.

- The available audio quality depends on the quality of the audio signal provided by the external device.
- Adjusting the external device's volume- and tone-control greatly influences the sound.

USING THE RADIO

Select the wave band with BAND (13.) switch. In case of FM and SW1-SW2 band, unplug carefully the antenna and set it to the best reception. Tune the desired radio station with TUNING (12.) rotary knob.

- While listening to AM band, the built in antenna will work. Do not pull out the antenna, but turn the whole product to the best position of reception.
- Reception ability of the radio significantly depends on the place of use and the actual reception conditions.
- Handle the antenna carefully, so as not to break it!
- Electric devices located nearby may disturb the reception!

MP3 PLAYBACK (from USB/microSD device)

Select the USB/TF/BT mode with the FUNCTION (2.) switch. Insert carefully the device containing the MP3 songs and playback starts automatically. You can select the desired soundtrack with the play-pause (7.) and step (8.) (9.) buttons. By keeping pressed one of the step forward or step back buttons, you can search within the song if there is a USB and microSD data storage connected simultaneously, then with MODE button (11.) you can choose between them. The available functions: ▶ II play or pause / ◀ ▶ stepping soundtrack or quick search / EQ pop-rock-class-jazz-off sound files

- Do not remove the memory card or USB device during operation, since it may cause damage of data!
- Recommended file structure is: FAT32. Do not use NTFS formatted memory device!
- After inserting the memory unit, playing will start from the first track. If you have been listening to it previously, then the playing will go on from the last selected track, even if the device had been switched off or the memory device had been removed.
- Abnormal operation may be caused by the unique features of the mass storage device, which does not indicate a malfunction of the device!
- In addition to playable files, do not store other types of files on the memory card, because it may slow down playback.
- In addition to playing files, do not store other types of files on the memory card because it may slow down playback.

USE OF WIRELESS BT CONNECTION









The device can be paired with other devices that communicate with BT protocol, within a range of up to 10 meters. After that, music, which is played on mobile phone, tablet, notebook and other similar devices can be listened to on hands-free way. In the FUNCTION push switch's (2.) USB-TF-BT state select the wireless BT connection function with MODE (11.) button. If no USB / microSD storage is inserted, BT mode activates automatically. The „PLAY“ LED's red-blue flashing indicates ready-for-pairing BT status. According to the mode in the instruction manual of the device to be paired, find the nearby BT devices, including this device. Connect the two devices together. After successful pairing, the flashing LED goes blue and an acoustic signal sounds. Then the desired program is heard through the stereo speakers. With the radio's control buttons (▶ II ◀ ▶) you can step through the tracks on the phone and stop playback. EQ equalizer is only effective with BT and USB/microSD sources.

- A radio can be paired with one BT device at the same time.
- The volume and sound quality depends greatly on your mobile phone settings. An installed equalizer application allows you to set the desired custom sound.
- In the case of a pairing problem, turn off and back the radio and the BT function on your external device and try again.

FUNCTIONS OF REMOTE CONTROL

To install the remote control, pull out the the insulating slab, which is hanging out of the battery holder, if the product is supplied with it. If later you experience insecure operation or decreased range, replace the battery to a new one: CR 2025: 3 V button cell

- Direct the remote control to the direction of the device's front side, within two meters of the device.
- To replace the battery, turn the remote control down, then pull out the battery compartment with the battery. Make sure, that the inserted battery's positive side is face up. Follow the instructions on the backside of the remote control.
- **WARNING! RISK OF EXPLOSION IN CASE OF INCORRECT BATTERY REPLACEMENT! IT CAN BE DONE ONLY BY SAME OR REPLACING TYPE! DO NOT EXPOSE BATTERIES TO DIRECT THERMAL RADIATION AND SUNSHINE AND DO NOT THROW IT INTO FIRE!**
- IF THERE IS SOME LIQUID FLOWN OUT FROM THE BATTERY, TAKE A PROTECTIVE GLOVE, AND CLEAN THE BATTERY HOLDER WITH A DRY CLOTH! KEEP BATTERIES OUT OF REACH OF CHILDREN! IT IS FORBIDDEN TO OPEN, BURN AND SHORT-CIRCUIT AND CHARGE BATTERIES! RISK OF EXPLOSION!
- THIS PRODUCT INCLUDES BUTTON CELL. DO NOT SWALLOW THE BATTERY, RISK OF CHEMICAL BURN! IN CASE OF INGESTION, IT CAN CAUSE STRONG INTERNAL BURN WITHIN 2 HOURS AND MAY LEAD TO DEATH! KEEP THE NEW AND USED BATTERIES OUT OF REACH OF CHILDREN! IF THE COVER OF BATTERY COMPARTMENT CANNOT CLOSE PROPERLY, DO NOT USE THE PRODUCT MORE, AND KEEP OUT OF CHILDREN! IF YOU THINK A BATTERY HAS BEEN SWALLOWED OR GOT INTO ONE OF THE BODY PARTS, IMMEDIATELY CONSULT A DOCTOR!

	turning on and off
	volume off / on
MODE	data source selection
EQ	tone settings
	play / pause
	step / quick search
	step / quick search
STOP	stop
	repeat modes (one, all of them)
	decreasing volume
	increasing volume
0..9	direct stepping



These functions are available only in media player mode.

CLEANING

Before cleaning, power off the device by unplugging the connection plug! Use a dry, soft cloth to clean the plastic housing. Do not use any aggressive cleaners. Avoid getting water inside and on the connectors of the unit!

TROUBLESHOOTING

In case of detecting any malfunction, switch off and power off the device by unplugging it from the electric outlet! Try to switch on again later. If the problem still persists, see the following list. This guide will help you to identify the error, if the device is connected as prescribed. If necessary, contact a professional!

- The device doesn't work.

- The radio is turned off.
- Check the FUNCTION switch and the VOLUME rotary switch position.
- The power cable is not connected properly.
- Check the correct plugging of the connection cable to the device and the power socket.
- The accumulator is depleted.
- Connect the built-in accumulator to electrical network and charge it.
- **Playback does not work from the desired source.**
- The BT or MP3 data storage is not connected properly.
- Check the connection of the mobile device and the radio.
- Check the content and operability of the data storage with a computer.
- Check the presence of power supply.

WARNINGS

- Please read the instructions carefully before use, and keep it to have it available in the future!
- After use (charging), turn off the device and unplug it from the electrical network!
- Do not cover the device, when locating it, ensure free flow of air! Covering the unit may cause overheating, risk of fire and electric shock!
- Due to compressed files, applied compression program and USB/microSD memory quality, improper operation may occur, which is not the shortage of the device.
- Playing of supported files is not granted in all case, since it can be affected by software and hardware conditions which are independent from the manufacturer. Playing of copyrighted DRM files is not granted!
- There may be differences between the different audio files, due to their different parameters.
- Manufacturer is not reliable for the lost or damaged data, etc., even if it happened while using this product. It is recommended to make a backup file to your personal computer about the data, tracks, etc., stored on the connected memory device.
- Immediately turn off the unit if there are any defects, and contact a professional! Many disorders (no sound, unpleasant smell, foreign objects in the product, etc.) can be easily detected.
- It is forbidden to touch or place any object into it through the rear openings by hands or devices!
- Do not connect cables during operation!
- Due to the presence of the mains voltage comply with the usual rules to protect life! It is forbidden to touch the unit or the connection cable with wet hands! In case of any damage of the power cable, power off the unit immediately!
- The appliance should be located so as to allow easy access and removal of the power plug! Lead the power cable so as to prevent it from being pulled out accidentally or tripped over! Do not lead the power cable under carpets, doormats etc.!
- Speakers contain magnets, so do not place such objects near them which are sensitive to magnetic field (e.g.: credit card, cassette, compass ...).
- The appliance may only be connected to 230 V ~/50 Hz, second touch protection class electric wall outlets!
- Do not expose the device to splashing water and do not place objects, filled with liquids e.g.: glass on it! Open source of flame, like lit candle cannot be placed onto the unit!
- Do not attempt to disassemble or modify the unit or its accessories, because it can cause fire, accident or electric shock!
- Protect it from dust, humidity, liquids, heat, dampness, frost, shock and direct thermal radiation or sunshine! Use only indoor, in dry circumstances!
- There is no warranty for the failures, resulting from improper installation or irresponsible use.
- The built-in accumulator cannot be removed by the user. If your service life has expired, your device and accumulator will become hazardous waste.
- Somogyi Elektronik Ltd. certifies, that this radio-equipment conforms to 2014/53/EU directive. Full text of EU Certification of Conformity is available at the following address: somogyi@somogyi.hu
- Due to continuous improvements the design and specifications may change without any prior notice.
- The actual instruction manual can be downloaded from www.somogyi.hu website.
- We don't take the responsibility for printing errors and apologize if there's any.



Caution: Risk of electric shock! Do not attempt to disassemble or modify the unit or its accessories. In case any part is damaged, immediately power off the unit and seek the assistance of a specialist.



In the event that the power cable should become damaged, it should only be replaced with cables obtained from the manufacturer or its service facility.



To prevent possible hearing damage, do not listen at high volume levels for long periods.



Waste equipment must be collected and disposed separately from household waste because it may contain components hazardous to the environment or health. Used or waste equipment may be dropped off free of charge at the point of sale, or at any distributor which sells equipment of identical nature and function. Dispose of product at a facility specializing in the collection of electronic waste. By doing so, you will protect the environment as well as the health of others and yourself. If you have any questions, contact the local waste management organization. We shall undertake the tasks pertinent to the manufacturer as prescribed in the relevant regulations and shall bear any associated costs arising.

DISPOSING OF ALKALINE AND RECHARGEABLE BATTERIES

Batteries, whether alkaline or rechargeable, must not be handled together with regular household waste. It is the legal obligation of the product's user to dispose of batteries at a nearby collection center or at a retail shop. This ensures that the batteries are ultimately neutralized in an environment-friendly way.



SOMOGYI ELEKTRONIK®

retro asztali rádió

A termék használatba vétele előtt, kérjük, olvassa el az alábbi használati utasítást és őrizze is meg. Az eredeti leírás magyar nyelven készült. Ezt a készüléket azok a személyek, akik csökkent fizikai, érzékelési vagy szellemi képességekkel rendelkeznek, vagy akiknek a tapasztalata és a tudása hiányzik, továbbá gyermekek 8 éves kortól csak abban az esetben használhatják, ha az felügyelet mellett történik, vagy a készülék használatára vonatkozó útmutatást kapnak, és megértik a biztonságos használatból eredő veszélyeket. Gyermekek nem játszhatnak a készülékkel. Gyermekek kizárólag felügyelet mellett végezhetnek a készülék tisztítását vagy felhasználói karbantartását. Kicsomagolás után győződjön meg róla, hogy a készülék nem sérült meg a szállítás során. Tartsa távol a gyermekeket a csomagolástól, ha az zacskót vagy más veszélyt jelentő összetevőt tartalmaz!

- **4in1: BT + MP3 + AUX + RÁDIO • Vezeték nélküli BT kapcsolat • Stereo zenehallgatás mobilkészülékről, számítógépről • Vezérli a mobiltelefon zenelejátszóját • MP3 lejátszás USB/microSD eszköztől • 4 sávú AM-FM-SW1-SW2 rádió • EQ hangszínszabályozó • Vezetékes stereo audio bemenet (AUX IN) • Fejhallgató csatlakozó aljzat (3,5 mm) • Klasszikus fa hangdoboz két hangszóróval • Távirányító a multimédia funkciókhoz (CR2025 gombemmel) • Várható töltési idő / üzemidő: ~8 / 16 óra • Sokoldalú tápellátás: tartozék hálózati kábel a töltéshez, beépített akkumulátor, 6xDR/LR20 (1,5 V) elem (nem tartozék), külső 9...12 V == adapter vagy akkumulátor (nem tartozék)**

ÜZEMELYELÉZÉS, TÁPELLÁTÁS

tolókapcsoló (2.0.)	BATT: működötetés 6xDR (1,5V) elemről	ACC/DC: működötetés a beépített akkumulátorról vagy töltés hálózatról
---------------------	---------------------------------------	---

A készülék négy különböző tápellátási lehetőséggel rendelkezik. Beépített akkumulátoráról - annak feltöltése után - használható. Kimerülése esetén a mellékelt csatlakozókábel ducja be a hátoldalon található aljzatba, majd a hálózatba. Ekkor hálózatról hallgathatja, miközben az akkumulátor töltődik. Húzza ki a vezetékét a hálózatról és a készülékből is, maximum 8 óra elteltével. A túltöltés csökkenti az akkumulátor élettartamát. Az üzemidő várhatóan kb. 14-16 óra a beépített akkumulátorról, ami függ a beállított hangerőtől, a kiválasztott funkcióitól és a külső körülményektől (pl. a hőmérséklettől).

- Ezen kívül működötheti 6xDR (LR20/1,5V) elemről, vagy a hátoldali (19.) aljzathoz csatlakoztatott - külön beszerzendő - 9 V == adapterről vagy 12 V == napelemről, illetve külső akkumulátorral.
- Az első használatba vételt megelőzően töltse 4-6 órán át a beépített - részben feltöltött - akkumulátort a mellékelt hálózati csatlakozókábellel. A töltés lassabb, ha a készüléket hallgatja közben.
- A későbbiekben, teljes lemerülés esetén se töltse 8-9 óránál tovább! A megadott idő elteltével húzza ki a hálózatról és a készülékből is a vezetékét! Ha nem távolítja el a hálózati töltőkábelt a rádióból - csak a hálózatról - akkor a rádió biztonsági okokból nem működik.
- Használaton kívül is ajánlott 1-2 havonta feltölteni az akkumulátort a hosszabb élettartam elérése érdekében. Ha használat közben lemerül, azonnal töltse fel!
- A 6xDR elemet helyezze az elemtartóba az ott jelölt polaritásnak megfelelően. Ha elemről használja, azok nem töltődnek sem a hálózati töltőkábelt, sem a külső 9-12 Voltos tápellátás alkalmazásával. Nem ajánlott az elemek helyett azonos (D) méretű akkumulátorokat alkalmazni. Elemes mód esetén ne csatlakoztassa a hálózati kábelt a készülékbe!
- A 6xDR elem képes tölteni a gyárilag beépített akkumulátort hálózati kábel csatlakoztatása nélkül is.
- A csökkenő hangerő vagy torz hangzás az akkumulátor vagy az elemek kimerülésére utal. Az akkumulátort töltse fel, a kimerült elemeket pedig azonnal távolítsa el!
- Ne használjon egyidejűleg különböző gyártmányú vagy állapotú elemeket! Az elemcserét csak felnőt végezheti el!
- Ha abból esetleg kifolyt a folyadék, akkor vegyen fel védőkesztyűt és száraz ruhával tisztítsa meg az elemtartót! Az elemeket tilos felnyitni, tűzbe dobni vagy rövidre zárn! A nem tölthető elemeket tilos tölteni! Robbanásveszély! Az elemek helyett ne tegyen bele akkumulátorokat, mert azok feszültsége és hatásfoka jelentősen kisebb!

FUNKCIÓK KIVÁLASZTÁSA

Kapcsolja be a készüléket a (2.) FUNCTION tolókapcsolóval és válassza ki a kívánt funkciót. OFF: kikapcsolva / AUX: 3,5 mm stereo audio bemenet a hátoldalon (17.) / RADIO: AM-FM-SW1-SW2 hullámsávok (13.) / USB-TF-BT: MP3 / BT funkciók

AUX STEREO AUDIO BEMENET

Amennyiben van olyan készüléke, amelyet elláttak 3,5 mm-es audio kimenettel vagy fejhallgató csatlakozóval, akkor e rádió hangszóróin keresztül is hallgathatja. Kösse össze az AUX IN (17.) bemenetet másik készülékének audio kimenetével. Állítsa a tolókapcsolót (2.)

AUX pozícióba.

- Az elérhető hangminőség függ a külső készülék által biztosított audio jel minőségétől.
- A külső készülék hangerő- és hangszin-szabályozójának beállítása nagyban befolyásolja a hangzást.

A RÁDIO HASZNÁLATA

- Válassza ki a kívánt hullámsávot a BAND (13.) tolókapcsolóval. FM és SW1-SW2 sáv esetén óvatosan húzza ki az antennát és állítsa be a legjobb vételnek megfelelően. Hangolja be a kívánt rádióállomást a TUNING (12.) forgató gombbal.
- AM sáv hallgatása esetén egy beépített antenna működik. Ne húzza ki az antennát, hanem a készüléket forgassa a legjobb vételi pozícióba.
- A rádió vételkészsége nagymértékben függ a használat helyétől, az aktuális vételi viszonyoktól.
- Óvatosan kezelje az antennát, hogy ne törje el!
- A közelben található elektromos berendezések zavarhatják a vételt.

MP3 LEJÁTSZÁS (USB/microSD eszköztől)

Válassza ki a FUNCTION (2.) kapcsolóval az USB/TF/BT módot. Helyezze be óvatosan az MP3 dalokat tartalmazó eszközt és a lejátszás automatikusan megkezdődik. A lejátszás-szűnet (7.) és léptetés (8.) (9.) gombokkal kiválaszthatja a kívánt műsorszámot. Az előre vagy vissza léptetés gombok egyikét nyomva tartva kereshet az adott dalon belül is. Ha egyidejűleg van csatlakoztatva USB és microSD adattároló, akkor a MODE gombbal (11.) válasszhat közöttük. Az elérhető funkciók: ▶ II lejátszás vagy szűnet / ◀ ▶▶ műsorszám léptetése vagy gyorskeresés / EQ pop-rock-class-jazz-off hangzsképek

- Lejátszás kőzben nem távolítsa el a memóriakártyát vagy USB eszközt, mert az adatok sérülését okozhatja!
- A javasolt fájlrendszer: FAT32. Ne alkalmazza NTFS formattálású memóriaegységet!
- A memória egység behelyezésekor az első dallal indul a lejátszás. Ha előzőleg már hallgatta, akkor az utóljára kiválasztott műsorszámot folytatódik a lejátszás akkor is, ha közben kikapcsolta a készüléket és eltávolította az eszközt.
- Rendelmenes működés okozhatnak a háttértároló egyedi jellemzői, ez nem utal a készülék meghibásodására!
- A lejátszóhoz fálakon kívül ne tároljon más típusú fájlokat a memóriakártyán, mert az lelassíthatja, akadályozhatja a lejátszást.

A VEZETÉK NÉLKÜLI BT KAPCSOLAT HASZNÁLATA

A készülék párosítható a BT protokoll szerinti kommunikáló más készülékekkel, maximum 10 méter hatótávolságot tapasztal. Ezt követően kihangosíthatja a mobiltelefonon, táblagépen, notebookon és más hasonló eszközökön lejátszott zene.

A FUNCTION tolókapcsoló (2.) USB-TF-BT helyzetében válassza ki a MODE (11.) gombbal a vezeték nélküli BT kapcsolat funkciót. Ha nincs behelyezve USB/microSD tároló, akkor automatikusan a BT mód működik. A „PLAY” LED pirosvörös villogása a BT párosításra kész állapotot jelzi. A párosítandó készülék használati utasításában szereplő módon keresse meg a közelben található BT eszközöket, közöttük ezt a készüléket. Csatlakoztassa egymással a két eszközt. Sikeres párosítást követően az addig villogó LED folyamatosan kék színre vált és egy hangjelzés szólal meg. Ezután a stereo hangszórókon hallgatható a kívánt műsor. A rádió vezérő gombjain (▶ II ◀ ▶▶) léptethető a telefonon található műsorszámok és megállítható a lejátszás. Az EQ hangszínszabályozás csak BT / USB/microSD lejátszások esetén hatásos.

- Egy rádió egyidejűleg egy BT készülékkel párosítható.
- A hangerő és hangminőség nagyban függ a mobiltelefon beállításaitól. Egy telepített hangszínszabályozó alkalmazás lehetővé teszi a kívánt egyedi hangzás beállítását.
- Párosítási probléma esetén kapcsolja ki és vissza a rádiót, valamint a BT funkciót a külső készülékén és próbálkozzon újra!
- Az aktuális hatótávolság függ a másik készüléktől és a környezeti viszonyoktól.

A TÁVIRÁNYÍTÓ FUNKCIÓ

- A távirányító üzembe helyezéséhez húzza ki az elemtartóból kilógó szigetelő lapot, amennyiben a terméket ellátták ilyenl. Ha a későbbiekben bizonytalan működés vagy lecsökkenő hatótávolságot tapasztal, cserélje ki az elemet egy újra: CR 2025; 3V gombemmel.
- A távirányító használat közben irányítsa a készülék elölajának irányába és legyen 2 méteren belül a készüléktől!
 - Az elem kicseréléséhez fordítsa gombokkal lefelé a távirányítót, majd húzza ki az elemtartó tálcát az elemmel együtt. Ügyeljen arra, hogy a behelyezett elem pozitív oldala felfelé nézzen. Kövesse a távirányító hátoldalán látható utasításokat!
 - FIGYELEM! ROBBANÁS VESZÉLY HÉLYTELEN ELEMCSERE ESETÉN! CSAK AZONOS, VAGY HELYETTESÍTŐ TÍPUSRA CSERÉLHETŐ! AZ ELEMET NE TEGYE KI

KÖZVETLEN HŐ- ÉS NAPSUGÁRZÁSNAK ÉS NE DOBJA TÚZBE! HA AZ ELEMBŐL ESETLEG KIFOLYT A FOLYADÉK, AKKOR VEGYEN FEL VÉDŐKESZTYŰT, ÉS SZÁRAZ RÚHÁVAL TISZÍTSA MEG AZ ELEMARTÓT!

ELEM GYERMEK KEZÉBE NEM KERÜLHETI! AZ ELEMET TILOS FELNYITNI, TÚZBE DOBNI, RÖVIDRE ZÁRNI ÉS TÖLTENI! ROBBANÁSVESZÉLY!

- EZ A TERMÉK GOMBELEMET TARTALMAZ. TILOS AZ ELEMET LENYELNI, KÉMIAI ÉGÉS VESZÉLY! LENYELÉS ESETÉN, 2 ÓRÁN BELÜL ERŐS BELSŐ ÉGÉST OKOZ ÉS HALÁLHOZ VEZETHETI! TARTSA TÁVOL GYERMEKEKTŐL AZ ÚJ ÉS HASZNÁLT ELEMKEKET! HA AZ ELEMARTÓ FEDELE NEM ZÁRÓDIK BIZTONSÁGOSAN, NE HASZNÁLJA TOVÁBB A TERMÉKET ÉS TARTSA AZT TÁVOL GYERMEKEKTŐL! HA AZT GONDOLJA, HOGY EGY ELEM LENYELÉSRE KERÜLT VAGY BEKERÜLT BÁRMELY TESTRÉSZBE, AZONNAL KERESSEN FEL ORVOST!

	be- és kikapcsolás
	hang ki / be
MODE	jelforrás kiválasztása
EQ	hangszín beállítások
▶	lejátszás / szünet
◀◀	léptetés / gyorskeresés
▶▶	léptetés / gyorskeresés
STOP	álj
	ismétlési módok (egy, összes)
	a hangerő csökkentése
	a hangerő növelése
0..9	direkt léptetés



Ezek a funkciók csak médialejátszó módban érhetőek.

TISZTÍTÁS

Tisztítás előtt áramtalanítsa a készüléket a csatlakozódugó kihúzásával! Száraz, puha törlőkendővel tisztítsa meg a készülék műanyag burkolatát. Ne használjon agresszív tisztítószereket! Ne kerüljön folyadék a készülék belsejébe és a csatlakozókra!

HIBAELHÁRÍTÁS

Hiba észlelése esetén kapcsolja ki a készüléket és húzza ki a hálózatról! Később próbálja meg visszakapcsolni. Ha a probléma továbbra is fennáll, tekintse át a következő jegyzéket. Ez az útmutató segíthet a hiba behatárolásában, ha egyébként a készülék előírás szerint van csatlakoztatva. Szükség esetén forduljon szakemberhez!

- Nem működik a készülék

- A rádió nincs bekapcsolva.
- Ellenőrizze a FUNCTION kapcsoló és a VOLUME forgatógomb pozícióját.
- A hálózati kábel nincs megfelelően csatlakoztatva.
- Ellenőrizze a csatlakozókábel korrekt bedugását a készülékbe és a hálózati aljzatba.
- Kimerült az akkumulátor.
- Csatlakoztassa a hálózatra és töltsse fel a beépített akkumulátort.



Áramütésveszély! Tilos a készülék vagy tartozékainak szétszerelése, átalakítása! Bármely rész megsérülése esetén azonnal áramtalanítsa és forduljon szakemberhez.



Ha a hálózati csatlakozóvezeték megsérül, azt kizárólag az eredetivel megegyező típusúra szabad kicserélni!



Az esetleges halláskárosodás megelőzése érdekében ne hallgassa nagy hangerővel hosszabb időn keresztül!



A hulladékká vált berendezést elkülönítetten gyűjtse, ne dobja a háztartási hulladékba, mert az a környezetre vagy az emberi egészségre veszélyes összetevőket is tartalmazhat! A használt vagy hulladékká vált berendezés térítésmentesen átadható a forgalmazás helyén, illetve valamennyi forgalmazónál, amely a berendezéssel jellegetben és funkciójában azonos berendezést értékesít. Elhelyezheti elektronikai hulladék átvételére szakosodott hulladékgyűjtő helyen is. Ezzel Ön védi a környezetet, embertársai és a saját egészségét. Kérdés esetén keresse a helyi hulladékkal kezelő szervezetet. A vonatkozó jogszabályban előírt, a gyártóra vonatkozó feladatokat vállaljuk, az azokkal kapcsolatban felmerülő költségeket viseljük. Tájékoztató a hulladékkal kezelésről: www.somogyi.hu

AZ ELEMÉK, AKKUK ÁRTALMATLANÍTÁSA

Az elemeket / akkukat nem szabad a normál háztartási hulladékkal együtt kezelni. A felhasználó törvényi kötelezettsége, hogy a használt, lemerült elemeket / akkukat lakóhelye gyűjtőhelyén, vagy a kereskedelemben leadja. Így biztosítható, hogy az elemek / akkuk környezetkímélő módon legyenek ártalmatlanítva.

- Nem működik a lejátszás a kívánt jelforrásról

- A BT vagy az MP3 adattároló csatlakoztatása nem megfelelő
- Ellenőrizze a mobilkészülék és a rádió párosítását.
- Ellenőrizze az adattároló tartalmát és működőképességét egy számítógéppel.
- Ellenőrizze a tápellátás meglétét.

FIGYELMEZTETÉSEK

- Kérjük, a használatbavétel előtt olvassa el figyelmesen ezt az útmutatót és tegye el a későbbiekben is hozzáférhető helyre! • A használat (főtés) befejezése után kapcsolja ki és húzza ki a hálózatról a csatlakozódugót! • Ne takarja le a készüléket, elhelyezésénél biztosítsa a levegő szabad áramlását! Letakarása túlmelegedést, tűzveszélyt, áramütést okozhat! • A tömörített fájlokról, az alkalmazott tömörítőprogramtól és az USB/microSD memória minőségéből adódóan előfordulhat olyan téves működés, amely nem a készülék hiányossága.
- A támogatott fájlok lejátszása sem garantált minden esetben, mert azt befolyásolhatják a gyártótól független szoftveres és hardveres körülmények. Nem garantált a szerzői jogvédett DRM fájlok lejátszása! • A különböző audio fájlok hangereje és hangminősége között különböző lehet azok ellenőrző paramétereiből adódóan. • Az elvesztett vagy megsérült adatokért stb. a gyártó nem vállal felelősséget, még akkor sem, ha az adatok stb. e termék használata közben vesznek el. Előzőleg javasolt biztonsági másolatot készíteni a csatlakoztatott adathozron található adatokról. • Műsorszámokról a személyi számítógépre. • Azonnal kapcsolja ki a készüléket, ha bármilyen hibát észlel, és forduljon szakemberhez! Számos rendellenesség (nincs hang, kellemetlen szag, idegen tárgy a készülékben, stb.) könnyen észlelhető. • Tilos a hátsó nyílásokon át kézzel vagy eszközzel bele nyúlni vagy bármilyen tárgyat bele helyezni! • Ne végezzen kábelcsatlakoztatást működés közben! • A hálózati feszültség jelenléte miatt tartsa be a szokásos életvédelmi szabályokat! Nedves kézzel tilos a készülék vagy a csatlakozókábel megérintése! A hálózati csatlakozókábel megsérülése esetén azonnal áramtalanítsa a készüléket! • A készüléket úgy helyezze el, hogy a csatlakozódugó könnyen hozzáférhető, kihúzható legyen! Úgy vezesse a csatlakozókábel, hogy az véletlenül ne húzódnak ki kézzel vagy eszközökkel, meg benne senki! Ne vezesse a csatlakozókábel szőnyeg, lábtöröl, stb. alatt! • A hangszárazók mágneseket tartalmaznak, ezért ne helyezze közelükbe az erre érzékeny termékeket (pl. hitelkártya, magnókazetta, iránytű...) • Csak 230 V-/50 Hz feszültségű, második érintésvédelmi osztályú csatlakozójelű szabad csatlakoztatni! • A készüléket ne érje fröccsenő víz, és ne tegyen folyadékkal töltött tárgyakat, pl. poharat a készülékre! Nyílt lángforrás, mint égő gyertya, nem helyezhető a készülékre! • Ne szedje szét, ne alakítsa át a készüléket, mert tüzet, balesetet vagy áramütést okozhat! • Óvja portól, párártól, folyadéktól, hőtől, nedvességtől, fagytól és ütődéstől, valamint a közvetlen hő- vagy napsugárzástól! Kizárólag száraz, beltéri körülmények között használható! • A nem rendeltetészerű üzembe helyezés vagy szakszerűtlen kezelés a jótállás megszűnését vonja maga után. • A beépített akkumulátor a felhasználó által nem távolítható el. Ha élettartama lejárt, a készülék és az akkumulátor veszélyes hulladékká válik. • A Somogyi Electronic Kft. igazolja, hogy a rádió-berendezés megfelel a 2014/53/EU irányelvnek. • Az EU Megfelelőségi Nyilatkozat teljes szövege elérhető a következő címen: somogyi@somogyi.hu • A folyamatos továbbfejlesztés miatt műszaki adat és a dizájn előzetes bejelentés nélkül is változhat. • Az aktuális használati utasítás letölthető a www.somogyi.hu weboldaról. • Az esetleges nyomdahiábért felelősséget nem vállalunk, és elnézést kérünk. • Az esetleges nyomdahiábért felelősséget nem vállalunk, és elnézést kérünk.

Gyártó: **SOMOGYI ELEKTRONIC®**

H – 9027 • Győr, Gesztenyefa út 3. • www.somogyi.hu • Származási hely: Kína



SOMOGYI ELEKTRONIC®

retro rádioprijímač



Pred použitím výrobku si pozorne prečítajte tento návod na použitie a starostlivo si ho uschovajte. Tento návod je preklad originálneho návodu. Spotrebiteľ nie je určený na používanie osobami so zníženými fyzickými, zmyslovými alebo mentálnymi schopnosťami, alebo s nedostatkom skúseností a vedomostí, vrátane detí od 8 rokov, používať ho môžu len pokiaľ im osoba zodpovedá za ich bezpečnosť, poskytujte dohľad alebo ich poučte o používaní zariadenia a pochopia nebezpečenstvá pri používaní výrobku. Deti by mali byť pod dohľadom, aby sa so spotrebičom nehrali. Čistenie alebo údržbu výrobku môžu vykonať deti len pod dohľadom. Po rozbalení výrobku skontrolujte, či sa výrobok počas prepravy nepoškodil. Nedávajte deťom baliť výrobku, keď obsahuje sáčok alebo iný nebezpečný komponent!

• 4in1: BT + MP3 + AUX + RÁDIO • bezdrôtové BT spojenie • stereo počúvanie hudby z mobilného telefónu, počítača • ovládanie prehrávača hmyb mobilného telefónu • MP3 prehrávanie z USB/microSD • 4 pásmový AM-FM-SW1-SW2 rádioprijímač • EQ regulátor • káblový stereo audio vstup (AUX IN) • pripojovacia zásuvka slúchadlá (3,5 mm) • klasický drevený reprobox s 2 reproduktormi • diaľkový ovládač pre multimediálne funkcie (s CR2025 gombikovou batériou) • čas nabíjania / prevádzky: ~8 / 16 hod. • viacnásobné napájanie: sieťový kábel pre nabíjanie je prislúšenstvom, integrovaný akumulátor, 6 x D / LR20 (1,5 V) batéria (nie je prislúšenstvom), externý 9...12 V ==> adaptér alebo akumulátor (nie je prislúšenstvom)

UVEDENIE DO PREVÁDZKY, NAPÁJANIE

posunový spínač (20.)	BATT: prevádzka z 6 x D (1,5 V) batérie	ACC/DC: napájanie z integrovaného akumulátora alebo nabíjanie zo siete
-----------------------	---	--

Pri stroj má štyri rôzne možnosti napájania. Použitie vo vstavaného akumulátora je možné po jeho nabití. Po vybití akumulátora zastrčte priložený napájací kábel do zásuvky na zadnej strane prijímača a druhý koniec do sieťovej zásuvky. Teraz rádio môžete počúvať, pričom akumulátor sa nabíja. Nabíjací kábel vyťahujte zo siete aj z prijímača po max. 8 hodinovom nabíjaní. Prebitie znižuje životnosť akumulátora. Prevádzkový čas zo zabudovaného akumulátora je cca. 14-16 hod., závisí od nastavenej hlasitosti, zvolenej funkcie a vonkajších podmienok (napr. okolitá teplota). Okrem toho rádiový prijímač môže byť napájaný z batérií 6 x D (LR20/1,5 V), alebo z 9 V ==> adaptéra, alebo z 12 V ==> solárnej batérie, resp. externého akumulátora, pripojeného do zásuvky na zadnej strane prístroja (19.), ktoré ale nie sú súčasťou dodávky.

- Pred prvým použitím prístroja nabíjajte vstavaný akumulátor aspoň 4-6 hodín pomocou priloženého sieťového kábla. Nabíjanie je pomalšie počas prevádzky prístroja.
- Neskôr prístroj nenabíjajte dlhšie ako 8-9 hodín ani pri úplne vybitom akumulátore! Po stanovenom čase odpojte napájací kábel zo siete aj z prístroja! Ak kábel neodpojíte z prístroja, len zo siete, prijímač z bezpečnostných dôvodov nebude fungovať.
- Aj keď prístroj nepoužívate, odporúčame akumulátor nabiť aspoň raz za 1-2 mesiace v záujme dlhšej životnosti. Ak počas používania sa akumulátor vybijie, okamžite ho nabíjajte!
- Batérie 6 x D vložte do puzdra na batérie podľa vyznačenej polarít. Ak prístroj používate z batérií, tieto sa nenabíjajú ani z napájacieho kábla, ani z externého 9-12 V adaptéra. Neodporúča sa používať akumulátory rovnakej veľkosti (D) miesto batérií. V prípade batériového režimu nezasuňte sieťový kábel do prístroja!
- Batérie 6 x D nabíjajú integrovaný akumulátor aj bez pripojenia sieťového kábla.
- Znížená hlasnosť alebo skreslený zvuk znamená vybitie akumulátora alebo batérií. Akumulátor nabíjate, batérie okamžite vyberte!
- Nepoužívajte súčasne batérie rôznych výrobcov ani rôzneho stavu vybitia! Výmenu batérií môže vykonať iba dospelá osoba!
- V prípade vytečenia batérií, očistite puzdro na batérie suchou utierkou – použite ochranné rukavice! Je zakázané batérie otvoriť, vhodiť do ohňa alebo skratovať! Nenabíjajte! Batérie je zakázané nabíjať! Nebezpečenstvo výbuchu! Batérie nenahradzujte akumulátormi, majú značne nižšie napätie aj účinnosť!

VOLBA FUNKCIÍ

Zapnite rádio posunovým spínačom (2.) FUNCTION a vyberte želanú funkciu. OFF: vypnúť / AUX: 3,5 mm stereo audio vstup na zadnej strane (17.) / RADIO: AM-FM-SW1-SW2 vlnové pásmo (13.) / USB-TF-BT: MP3 / BT funkcie

AUX STEREO AUDIO VSTUP

Zariadenie s audio výstupom 3,5 mm alebo konektorom pre slúchadlá môžete pripojiť k tomuto prístroju a počúvať skladby cez reproduktory. Audio výstup iného zariadenia pripojte k audio vstupu AUX IN (17.) tohto prístroja. Posunový prepínač nastavte do polohy (2.) AUX.

- Kvalita zvuku je závislá od kvality audio signálu externého zariadenia.
- Kvalita zvuku je ovplyvnená regulátorom hlasitosti externého zariadenia.

POUŽÍVANIE RÁDIA

Požadované rozhlasové pásmo zvolte posunovým prepínačom BAND (13.), pásmo vyťahnite opatrne teleskopickým anténu a nastavte jej polohu na najlepší príjem. Otočným gombíkom TUNING (12.) naladíte požadovanú rozhlasovú stanicu.

- Pre príjem v pásme AM sa používa vstavaná anténa. V tom prípade teleskopickú anténu nevyťahujte, otočte rádio do polohy najlepšieho príjmu.
- Kvalita príjmu je značne závislá od miesta príjmu a príjmových podmienok.
- Anténu manipulujte opatrne, aby sa nezlomila!
- Elektrické zariadenia v blízkosti prijímača môžu rušiť príjem.

PREHRÁVANIE MP3 SÚBOROV (z USB/microSD)

Pomocou tlačidla FUNCTION (2.) vyberte režim USB/TF/BT. Opatrne vložte pamätové médium s MP3 skladbami a prehrávanie sa automaticky začne. Pomocou tlačidla prehrávanie-pauza (7.) a krokovania (8.) (9.) môžete vybrať želanú skladbu. Podržaním tlačidla krokovania vpred alebo vzad môžete vyhľadávať aj v rámci danej skladby. Keď je vložený súčasne USB aj microSD nosič, tak môžete vybrať jeden z nich pomocou tlačidla MODE (11.).

Dostupné funkcie: ▶ II prehrávanie alebo pauza / ◀▶▶ krokovanie skladby alebo rýchle vyhľadávanie / EQ pop-rock-class-jazz-off

- Počas prehrávania nevyberajte pamätové médium z prístroja, dáta by sa mohli poškodiť!
- Doporučený súborový systém: FAT32. Nepoužívajte pamätové médium so súborovým systémom NTFS!
- Po vložení pamätového média sa prehrávanie spustí od prvej skladby. Ak ste už v minulosti počúvali hudbu z daného pamätového média, prehrávanie pokračuje od poslednej skladby, aj v prípade, keď medzi tým prístroj bol vypnutý a pamätové médium odstránené a neskôr vrátené.
- Nezvyčajnú prevádzku môžu spôsobiť vlastné charakteristiky pamätového média, nie je to chyba prístroja!
- Na pamätové médium neukladajte iné typy súborov, ako podporované, môžu spomaliť alebo prekážať prehrávaniu.

POUŽÍVANIE BEZDRÔTOVÉHO BT SPOJENIA

Rádioprijímač sa dá spárovať s inými zariadeniami, používajúcimi BT komunikačný protokol, až do dosahu 10 metrov. Nasledne sa cez reproduktory rádioprijímača dá počúvať hudba prehrávaná z mobilného telefónu, tabletu, notebooku a iných podobných prístrojov. Pri polohe USB-TF-BT posunového prepínača FUNCTION (2.) tlačidlom MODE (11.) zvolte bezdrôtový BT. Keď nie je vložený USB/microSD nosič, tak režim BT sa automaticky aktivuje. LED dióda „PLAY“ začne blikať červenou a modrou farbou, prístroj je pripravený na párovanie. Podľa návodu spárovaného zariadenia si na ňom vyhľadajte BT zariadenia v jeho blízkosti. Ak ste našli aj tento prístroj, spárujte ich. Po úspešnom spárovaní sa doteraz blíkajúca LED začne svietiť priebežne modrou farbou a odznie zvukové hlásenie. Potom sa cez stereo reproduktory dá počúvať zvolený program. Ovládacími tlačidlami rádia (▶ II ◀▶▶) môžete krokovat skladby na telefóne a zastaviť prehrávanie. Nastavovať EQ sa dá iba v prípade zdroja signálu BT a USB/microSD.

- Jedno rádio sa dá spárovať iba s jedným BT zariadením.
- Hlasnosť a kvalita zvuku značne závisí od nastavenia mobilného telefónu. Nainštalovaný softvérový ekvalizér umožňuje nastaviť požadovanú kvalitu zvuku.
- V prípade problémov pri spárovaní, rádio aj funkciu BT vypnite a zapnite znovu na externom zariadení a spárovanie skúste znovu!
- Aktuálny dosah závisí od druhého zariadenia a okolitých podmienok.

FUNKCIE DIALKOVÉHO OVLÁDAČA

Pre uvedenie do prevádzky diaľkového ovládača, ak je dodaný, vyťahnite ochrannú fóliu z držiaku batérie. Ak neskoršie upozorujete nevhodnú funkciu alebo znížený dosah, vymeňte batériu na novú: CR 2025; 3 V gombiková batéria.

- Diaľkový ovládač nasmerujte na prístroj vo vzdialenosti do 2 metrov!
- Pri výmene batérie otočte diaľkový ovládač tlačidlami dole a vyťahnite držiak batérie spolu s batériou. Dbajte o to, aby kladná polarita vlozenej batérie smerovala hore. Postupujte podľa návodu na zadnej strane diaľkového ovládača!
- UPOZORNENIE! NEBEZPEČENSTVO VÝBUCHU V PRÍPADE NESPRÁVNEJ VÝMENY BATÉRIE! POUŽÍTE IBA ROVNAKÝ TYP BATÉRIE! BATÉRIU NEVYSTAVUJTE PRIAMEMU TEPELNÉMU A SLNEČNÉMU ŽIARENIU A NEVHADZUJTE JU DO OHŇA! V PRÍPADE VYTEČENIA BATÉRIE UTRITE DRŽIAK SUCHOU UTIERKOU, PRIČOM POUŽÍVAJTE OCHRANNÉ RUKAVICE!

BATÉRIU UDRŽIAVAJTE MIMO DOSAH DEŤÍ! JE ZAKÁZANÉ BATÉRIU OTVÁRAŤ, HODIŤ DO OHŇA, SKRATOVAŤ A NABIJAŤ! NEBEZPEČIE VÝBUCHU!

• TENTO VÝROBK OBSAHUJE GOMBÍKOVÚ BATÉRIU. JE ZAKÁZANÉ JU ZHLTNÚŤ, NEBEZPEČIE CHEMICKÉHO POPÁLENIA! V PRÍPADE ZHLTNUTIA DO 2 HODÍN SPOSOBÍ SILNÉ VNÚTORNÉ POPÁLENIE A MÔŽE SPOSOBIŤ USMRŤENIE! NOVÉ AJ POUŽITÉ BATÉRIE UDRŽIAVAJTE MIMO DOSAH DEŤÍ! V PRÍPADE AK KRYT BATÉRIE SA NEUZATVÁRA BEZPEČNE, VÝROBK ĎALEJ NEPOUŽÍVAJTE. UKLADAJTE MIMO DOSAH DEŤÍ! AK SI MYSLÍTE, ŽE DOŠLO K PREHLTNUTIU BATÉRIE ALEBO SA DOSTALA DO ĽUDSKÉHO TEĽA, OKAMŽITE VYHLADAJTE LEKÁRA!

	za- a vypnúť
	zvuk zapnúť / vypnúť
MODE	výber zdroja signálu
EQ	equalizér
	prehrávanie / pauza
	krakovanie / rýchle vyhľadávanie
	krakovanie / rýchle vyhľadávanie
STOP	stop
	režimy opakovania (jedna, všetky skladby)
	znižovanie hlasitosti
	zvyšovanie hlasitosti
0..9	priamy krok



Tieto funkcie sú dostupné iba v režime prehrávania média.

ČISTENIE

Pred čistením prístroja ho vždy odpojte od elektrickej siete vytiahnutím napájacieho kábla zo sieťovej zásuvky! Plasty kryt prístroja očistite suchou, mäkkou utierkou. Nepoužívajte agresívne čistiace prostriedky! Dbajte na to, aby voda nevnikla do prístroja ani na konektory!

RIEŠENIE PROBLÉMOV

V prípade zistenia poruchy, prístroj vypnite a odpojte od elektrickej siete! Neskôr ho skúste zapnúť znovu. Ak problém zostáva, pozrite nasledovný zoznam riešení. Tento návod môže identifikovať chyby, ak je prístroj zapojený správne. Podľa potreby sa obráťte na odborníka!

- Prístroj nefunguje

- Prijímač nie je zapnutý.
- Skontrolujte polohu tlačidla FUNCTION a otočného gombíka VOLUME.
- Napájací kábel nie je správne pripojený.
- Skontrolujte správne zasunutie napájacieho kábla do prístroja a sieťovej zásuvky.
- Akumulátor je vybitý.
- Pripojte napájací kábel k elektrickej sieti a nabite integrovaný akumulátor.

- Prehrávanie nefunguje zo zvoleného zdroja signálu

- Nesprávne pripojenie BT alebo MP3 pamätového média
- Skontrolujte spárovanie rádia s mobilným zariadením.



Nebezpečenstvo úrazu prúdom! Rozoberať, prerábať prístroj alebo jeho súčasť je prísne zakázané! V prípade akéhokoľvek poškodenia prístroja alebo jeho súčasti okamžite ho odpojte od elektrickej siete a obráťte sa na odborný servis!



Ak sa poškodí pripojovací kábel, nahradte ho výlučne káblom, ktorý dodáva výrobca, alebo zaoštarajte kábel z jeho výhradného servisu!



Počúvanie zariadenia pri vysokej hlasitosti počas dlhšiu neprečúvanú dobu môže viesť k trvalému poškodeniu sluchu!



Výrobok nevyhadzujte do bežného domového odpadu, separujte oddelene, lebo môže obsahovať súčiastky nebezpečné na životné prostredie alebo aj na ľudské zdravie! Za účelom správnej likvidácie výrobku odovzdajte ho na mieste predaja, kde bude prijatý zdarma, respektíve u predajcu, ktorý predáva identický výrobok vzhľadom na jeho ráz a funkciu. Výrobok môžete odovzdať aj miestnej organizácii zaoberajúcej sa likvidáciou elektroodpadu.

Tým chránite životné prostredie, ľudské a teda aj vlastné zdravie. Prípadné otázky Vám zodpovie Váš predajca alebo miestna organizácia zaoberajúca sa likvidáciou elektroodpadu.

ZNEHODNOCOVANIE BATÉRIÍ A AKUMULÁTOROV

Batérie / akumulátory nesmiete vyhodíť do komunálneho odpadu. Užívateľ je povinný odovzdať použité batérie / akumulátory do zberu pre elektrický odpad v mieste bydliska alebo v obchodoch. Touto činnosťou chránite životné prostredie, zdravie ľudí okolo Vás a Vaše zdravie.

- Skontrolujte obsah a funkčnosť pamätového média na počítači.

- Skontrolujte napájanie.

UPOZORNENIA

- Prosíme, pred uvedením do prevádzky prístroja si pozorne prečítajte tento návod na používanie a uschovajte ho na dostupnom mieste pre neskoršie použitie! • Po ukončení používania (nabíjania) prístroj vypnite a odpojte od elektrickej siete vytiahnutím napájacieho kábla zo zásuvky! • Prístroj nezakrývajte, umožnite jeho voľné vetranie! Zakrývanie prístroja môže spôsobiť jeho prehriatie, nebezpečenstvo požiaru alebo úrazu elektrickým prúdom! • Komprimované súbory, kompresné programy a rôzna kvalita USB/microSD pamätových médií môžu spôsobiť chybnú funkciu, ktorá nie je nedostatkom tohto prístroja. • Nie je v každom prípade zaručené prehrávanie ani podporovaných súborov, pretože môžu byť ovplyvnené od výrobcu nezávislými softvérovými a hardvérovými okolnosťami. Prehrávanie DRM súborov s ochranou autorského práva nie sú zaručené! • Môže byť rozdiel medzi hlasitosťou a kvalitou zvuku jednotlivých audio súborov z dôvodu ich rozdielnych parametrov. • Výrobca nezodpovedá za stratu alebo poškodenie dát ani v prípade, ak k poškodeniu alebo strate dát došlo pri používaní tohto výrobku. Odporúča sa vyhotovenie záložnej kópie dát, skladieb. • V prípade zistenia akejkoľvek poruchy, prístroj okamžite vypnite a obráťte sa na odborníka! Mnohé poruchy (zjadny zvuk, neprijemný zápach, cudzí predmet v prístroji, atd.) sa dajú ľahko zistiť. • Do zadného otvoru prístroja nesiahajte rukou alebo iným nástrojom, resp. nevoľzte žiadny predmet! • Nepripojte žiadne káble počas prevádzky prístroja! • Z dôvodu prítomnosti sieťového napätia vždy dodržiavajte predpisy pre ochranu pred úrazom elektrickým prúdom! Je zakázané sa dotýkať prístroja alebo jeho napájacieho kábla mokrou rukou! V prípade porušenia napájacieho kábla, prístroj okamžite odpojte od elektrickej siete! • Prístroj umiestnite tak, aby jeho napájací kábel bol ľahko prístupný a odpojiteľný od elektrickej siete! Napájací kábel umiestnite tak, aby sa náhodou nevytiahol, alebo aby sa v ňom nikto nezakopil! Napájací kábel neukladajte pod koberec, rohožku, atď.! • Reproduktry obsahujú permanentný magnet, preto neukladajte do ich blízkosti predmety citlivé na magnetické pole (napr. banková karta, kazeta do magnetofónu, kompas...) • Prístroj je dovolené pripojiť iba do zásuvky druhej triedy ochrany s napätím 230V~50Hz! • Prístroj chráňte pred striekajúcou vodou a neukladajte na neho predmety s vodou, napr. pohár! Na prístroj je zakázané umiestniť predmety s otvoreným ohňom, ako je horiacia sviečka! • Prístroj nerozmontujte a neprerábajte, môže spôsobiť požiar, úraz elektrickým prúdom! • Prístroj chráňte pred prachom, parou, tekutinou, teplom, vlhkosťou, mrazom a nárazom, a priamym tepelným a slnečným žiarením! Používajte ho iba v suchom vnútornom prostredí! • Záruka je vylúčená z poškodení, vzniknutých z nezdopovednej, neodbornej inštalácie a používania prístroja! • Vstavaný akumulátor je možno vybrať po odstránení krytu batérií. Po jeho životnosti sa prístroj aj akumulátor stanú nebezpečným odpadom. • Somogyi Electronic Slovensko s.r.o potvrdzuje, že rádioprijímač je v súlade so smernicou 2014/53/EU. Celý text vyhlásenia o zhode EU je dostupný na adrese: somogyislovensko@somogyi.sk • Z dôvodu neustáleho vývoja technické údaje a dizajn prístroja sa môžu meniť bez predošlého oznámenia. • Aktuálny návod na použitie si môžete stiahnuť z webovej stránky www.somogyi.sk. • Za prípadné tlačové chyby nezodpovedáme a ospravedlňujeme sa za ne.

ARUNCAȚI ÎN FOC! ÎN CAZUL ÎN CARE LICHIDUL DIN BATERIE S-A SCURS, FOLOSIND MĂNUȘI DE PROTECȚIE CURĂȚAȚI SUPORTUL DE BATERIE CU O LAVETĂ MOALE ȘI USCATĂ! NU LĂSAȚI BATERIA LA ÎNDEMÂNA COPILOR! ESTE INTERZIS DESFĂCAREA, ARUNCAREA ÎN FOC, SCURT-CIRCUITAREA SAU ÎNCĂRCAREA BATERIILOR! PERICOL DE EXPLOZIE!

• ACEST PRODUS CONȚINE BATERIE TIP BUTON. ESTE INTERZISĂ ÎNGHIȚIREA BATERIEI, PERICOL DE ARSURI CHIMICE! ÎN CAZ DE ÎNGHIȚIRE, ÎN 2 ORE PROVOACĂ ARSURI INTERNE SEVERE ȘI POATE PROVOACA MOARȚEA! ȚINEȚI LA DISTANȚĂ DE COPIII ATĂT BATERIILE NOI, CÂT ȘI CELE UZATE! ÎN CAZUL ÎN CARE CAPACUL SUPORTULUI DE BATERII NU SE ÎNCHIDE CORESPUNZĂTOR, OPRIȚI UTILIZAREA PRODUSULUI ȘI ȚINEȚI-L DEPARTE DE COPIII! DACĂ CREDEȚI CĂ BATERIA A FOST ÎNGHIȚITĂ SAU A AJUNS ÎN VREO PARTE A CORPULUI COPILULUI, MERGEȚI DE URGENȚĂ LA UN MEDIC!

	Pornire și oprire
	Volum oprit / pomit
MODE	Selectare sursă de semnal
EQ	Reglare ton
	redare / pauză
	Pășire / căutare rapidă
	Pășire / căutare rapidă
STOP	stop
	Repetare (unul, toate)
	Scădere volum
	Creștere volum
0...9	Pășire directă



Aceste funcții pot fi accesate numai în modul de utilizare player multimedia.

CURĂȚARE

Înainte de curățare scoateți aparatul de sub tensiunea de rețea prin extragerea fișei din priză! Folosind o lavetă moale, uscată curățați exteriorul din plastic al aparatului. Nu utilizați soluții agresive de curățare! Aveți grijă să nu pătrundă lichide în interiorul aparatului ori pe contacte!

DEPANARE

În cazul sesizării unei probleme opriți aparatul și scoateți-l de sub tensiunea de rețea! Încercați să reporniți aparatul mai târziu. Dacă eroarea persistă, vă rugăm parcurgeți cele de mai jos. Acest ghid vă poate ajuta în delimitarea erorii, în cazul în care aparatul este conectat corespunzător. În caz de nevoie adresați-vă unui specialist!

- Nu funcționează aparatul

- Aparatul nu este pornit.
- Verificați poziția comutatorului FUNCTION și poziția butonului rotativ VOLUME.
- Cablul de rețea nu este conectat corect.
- Verificați conectarea cablului de alimentare în aparat și în priză de rețea.
- Accumulatorul s-a descărcat.
- Conectați aparatul la rețea și încărcați accumulatorul înglobat.

- Nu funcționează redarea de pe surse externe

- Conectarea echipamentului BT ori a suportului de compactare a fișierelor și din calitatea surselor de memorie microSD/USB pot apărea unele erori de funcționare, care însă nu indică defecțiuni ale aparatului. • Nu se garantează redarea fișierelor recomandate în orice situație, pentru că redarea este influențată de diverse programe și componente, independente de fabricant. Nu garantăm redarea fișierelor de tip DRM, protejate de drepturile de autor. • Volumul și calitatea unor fișiere audio poate fluctua, datorită unor parametri individuali diferiți. • Producătorul nu-și asumă răspunderea pentru datele pierdute sau deteriorate, etc., nici în cazul în care datele se pierd în timpul utilizării aparatului. Recomandăm salvarea pe calculator a unei copii de siguranță a datelor, a pieselor de pe suportul de memorie conectat. • Opriți aparatul de îndată ce observați o defecțiune și adresați-Vă unui specialist! O serie de malfuncțiuni (lipsa sunetului, mirosurile neplăcute, fumul, prezența obiectelor străine în aparat etc.) pot fi detectate cu ușurință. • Este interzis introducerea mâinii sau altor unelte sau introducerea obiectelor în orificiile din partea de spate al produsului! • Nu conectați cablul de alimentare în timp ce aparatul funcționează! • Datorită prezentei tensiunii de rețea respectați regulile locale privind siguranța și protecția vieții! Este interzisă atingerea aparatului și a cablului de alimentare cu mâna umedă! În cazul deteriorării cablului de alimentare scoateți imediat produsul de sub tensiunea de rețea! • Așezați aparatul în așa fel, încât fișa cablului de alimentare să poată fi accesat și îndepărtat cu ușurință din priză! Conduceți cablul de alimentare în așa fel, încât să nu poată fi extras din greșeală și nimeni să nu se impiedice de a-l utiliza! Nu conduceți cablul de conectare sub covor, preș etc.!
- Difuzoarele conțin magneți, astfel nu așezați în apropierea lor obiecte sensibile la câmp electromagnetic (de ex. card bancar, casetă VCR, busolă...).
- Poate fi conectat doar la o priză standard de perete cu tensiunea 230 V ~ / 50 Hz!
- Protejați aparatul de stropirea cu apă și nu așezați pe acesta obiecte umplute cu lichide, de ex. pahar cu apă! Nu așezați pe produs sursă de încălzire, de ex. lumânare aprinsă! • Nu desfaceți și nu modificați aparatul, deoarece puteți cauza incendiu, accidente sau electrocutare! • Protejați produsul de praf, aburi, lichide, căldură, umezeală, îngheț și lovituri, utilizarea de radiații solare și termice directe! Poate fi utilizat doar în interior, în mediu uscat! • Repararea neconformă sau neprofitabilă atrage anularea termenelor de garanție.
- Accumulatorul încorporat se poate îndepărta după delatarea capacului suportului de baterii. La expirarea duratei de viață, produsul și accumulatorul devin deșeurile periculoase. • Prin prezența, Somogyi Elektronik SRL declară că tipul de echipamente radio RTT 4B este în conformitate cu Directiva 2014/53/UE. Textul integral al declarației UE de conformitate este disponibil la următoarea adresă a internet: www.somogyi.ro. • Datorită îmbunătățirii continue a produselor, unele date tehnice și de design pot fi modificate fără vreo notificare prealabilă. • Manualul de utilizare actual poate fi descărcat de pe pagina de web www.somogyi.ro. • Nu ne asumăm răspunderea pentru eventualele greșeli de tipar și ne cerem scuze în acest sens.

ATENȚIONĂRI

- Înainte de punerea în funcțiune citiți cu atenție instrucțiunile de utilizare și păstrați-le într-un loc accesibil! • Dacă nu veți folosi produsul o perioadă mai lungă de timp, scoateți fișa de alimentare din priză! • Nu acoperiți produsul și la așezare să asigurați fluxul liber al aerului! Acoperirea poate cauza supraîncălzire, pericol de incendiu, electrocutare! • Opriți imediat aparatul, dacă sesizați orice eroare în funcționare și adresați-vă unei persoane calificate! Multe erori (nu este sunet, miros neplăcut, obiect străin în aparat, etc.) pot fi identificate cu ușurință. • Din utilizarea unor programe de compactare a fișierelor și din calitatea surselor de memorie microSD/USB pot apărea unele erori de funcționare, care însă nu indică defecțiuni ale aparatului. • Nu se garantează redarea fișierelor recomandate în orice situație, pentru că redarea este influențată de diverse programe și componente, independente de fabricant. Nu garantăm redarea fișierelor de tip DRM, protejate de drepturile de autor. • Volumul și calitatea unor fișiere audio poate fluctua, datorită unor parametri individuali diferiți. • Producătorul nu-și asumă răspunderea pentru datele pierdute sau deteriorate, etc., nici în cazul în care datele se pierd în timpul utilizării aparatului. Recomandăm salvarea pe calculator a unei copii de siguranță a datelor, a pieselor de pe suportul de memorie conectat. • Opriți aparatul de îndată ce observați o defecțiune și adresați-Vă unui specialist! O serie de malfuncțiuni (lipsa sunetului, mirosurile neplăcute, fumul, prezența obiectelor străine în aparat etc.) pot fi detectate cu ușurință. • Este interzis introducerea mâinii sau altor unelte sau introducerea obiectelor în orificiile din partea de spate al produsului! • Nu conectați cablul de alimentare în timp ce aparatul funcționează! • Datorită prezentei tensiunii de rețea respectați regulile locale privind siguranța și protecția vieții! Este interzisă atingerea aparatului și a cablului de alimentare cu mâna umedă! În cazul deteriorării cablului de alimentare scoateți imediat produsul de sub tensiunea de rețea! • Așezați aparatul în așa fel, încât fișa cablului de alimentare să poată fi accesat și îndepărtat cu ușurință din priză! Conduceți cablul de alimentare în așa fel, încât să nu poată fi extras din greșeală și nimeni să nu se impiedice de a-l utiliza! Nu conduceți cablul de conectare sub covor, preș etc.!
- Difuzoarele conțin magneți, astfel nu așezați în apropierea lor obiecte sensibile la câmp electromagnetic (de ex. card bancar, casetă VCR, busolă...).
- Poate fi conectat doar la o priză standard de perete cu tensiunea 230 V ~ / 50 Hz!
- Protejați aparatul de stropirea cu apă și nu așezați pe acesta obiecte umplute cu lichide, de ex. pahar cu apă! Nu așezați pe produs sursă de încălzire, de ex. lumânare aprinsă! • Nu desfaceți și nu modificați aparatul, deoarece puteți cauza incendiu, accidente sau electrocutare! • Protejați produsul de praf, aburi, lichide, căldură, umezeală, îngheț și lovituri, utilizarea de radiații solare și termice directe! Poate fi utilizat doar în interior, în mediu uscat! • Repararea neconformă sau neprofitabilă atrage anularea termenelor de garanție.
- Accumulatorul încorporat se poate îndepărta după delatarea capacului suportului de baterii. La expirarea duratei de viață, produsul și accumulatorul devin deșeurile periculoase. • Prin prezența, Somogyi Elektronik SRL declară că tipul de echipamente radio RTT 4B este în conformitate cu Directiva 2014/53/UE. Textul integral al declarației UE de conformitate este disponibil la următoarea adresă a internet: www.somogyi.ro. • Datorită îmbunătățirii continue a produselor, unele date tehnice și de design pot fi modificate fără vreo notificare prealabilă. • Manualul de utilizare actual poate fi descărcat de pe pagina de web www.somogyi.ro. • Nu ne asumăm răspunderea pentru eventualele greșeli de tipar și ne cerem scuze în acest sens.



Pericol de electrocutare! Niciodată nu demontați, modificați aparatul sau componentele lui! În cazul deteriorării oricărei părți al aparatului întrerupeți imediat alimentarea aparatului și adresați-vă unui specialist!



Dacă se constată deteriorarea cablului de alimentare schimbarea lui poate fi efectuată numai cu cablu achiziționat de la fabricant sau un prestator de servicii al acestuia!



Pentru prevenirea eventualelor deficiențe de auz nu ascultați la volum ridicat pentru o lungă perioadă de timp!



Colectați în mod separat echipamentul devenit deșeu, nu-l aruncați în gunoii menajer, pentru că echipamentul poate conține și componente periculoase pentru mediul înconjurător sau pentru sănătatea omului! Echipamentul uzat sau devenit deșeu poate fi predat nerembursabil la locul de vânzare al acestuia sau la toți distribuitorii care au pus în circulație produse cu caracteristici și funcționalități similare. Poate fi de asemenea predat la punctele de colectare specializate în recuperarea deșeurilor electronice. Prin aceasta protejați mediul înconjurător, sănătatea Dumneavoastră și a semenilor. În cazul în care aveți întrebări, vă rugăm să luați legătura cu organizațiile locale de tratare a deșeurilor. Ne asumăm obligațiile prevederilor legale privind producătorii și suportăm cheltuielile legate de aceste obligații.

TRATAREA BATERIILOR, ACCUMULATORILOR

Bateriile și acumulatorii nu pot fi tratați împreună cu deșeurile menajere. Utilizatorul are obligația legală de a preda bateriile / acumulatorii uzate sau epuizate la punctele de colectare sau în comerț. Acest lucru asigură faptul că bateriile / acumulatorii vor fi tratați în mod ecologic.



prenosni retro radio

Pre prve upotrebe radi bezbednog i tačnog rada pažljivo pročitajte i proučite ovo uputstvo. Sačuvajte uputstvo! Originalno uputstvo je pisano na mađarskom jeziku. Ovaj uređaj nije predviđen za upotrebu licima sa smanjenom mentalnom ili psihofizičkom mogućnošću, odnosno neiskusnim licima uključujući i decu koja su mlađa od 8 godina. Ova deca moraju biti upoznata sa radom i opasnostima ovog uređaja. Deca se ne smeju igrati sa ovim uređajem. Čišćenje i redovno održavanje deca smeju da vrše samo u prisustvu odrasle osobe. Nakon raspakivanja uređaja, uverite se da on nije oštećen prilikom transporta. Decu držite dalje od ambalaza ako ona sadrži opasne predmete za decu kao što su folije itd.!

• **4in1:** BT + MP3 + AUX + radio • **Bežična BT veza** • **Slušanje stereo muzike sa mobilnog uređaja, računara** • **Kontrola muzičkog plejera mobilnog telefona** • **MP3 plejer sa USB/microSD kartice** • **radio sa 4 talasne dužine AM-FM-SW1-SW2** • **EQ podešavanje boje tona** • **Žični audio ulaz (AUX IN)** • **Utičnica za slušalice (3,5 mm)** • **Klasična drvena kutija sa dva zvučnika** • **Daljinski upravljač za multimedijske funkcije (sa CR2025 dugmastoš baterjom)** • **Vreme punjenja / rad sa jednim punjenjem:** ~8 / 16 sati • **Višestruko napajanje:** strujni kabl za punjenje, ugrađeni akumulator, 6xD/LR20 (1,5V) baterija (nije u sklopu), spoljni strujni adapter ili akumulator 9...12 V --- (nije u sklopu)

PUŠTANJE U RAD, NAPAJANJE

prekidač (20.)	BATT: rad sa baterijama 6xD (1,5V)	ACC/DC: rad sa ugrađenim akumulatora ili punjenje sa mreže
----------------	------------------------------------	--

Uređaj je moguće napajati na četiri načina. Ugrađenim akumulatorom – nakon punjenja – uređaj je spreman za upotrebu. Nakon pražnjenja akumulatora, uključite mrežni priključni kabl u uređaj i napunite akumulator odnosno istovremeno slušajte muziku. Nakon maks. 8 sati punjenja odstranite kabl i iz uređaja i iz strujne utičnice. Rad sa jednim punjenjem akumulatora može biti 14-16 sati koji u mnogome zavisi od podešavanja, jačine zvuka itd. Pored toga uređaj se može napajati i sa 6xD (LR20/1,5V) baterije, ili preko spojnjeg napajanja (19.), akumulatora ili strujnog adaptera – strujni adapter koji se posebno kupuje - 9 V --- ili 12V --- Solarna ćelija ili akumulator.

- *Pre prve upotrebe napunite ugrađeni akumulator, priključite mrežni kabl i punite akumulator 4-6 sati. Punjenje je sporije ukoliko u isto vreme koristite uređaj.*
- *Prilikom dalje upotrebe, ako se akumulator potpuno isprazni, ni tada ga ne treba puniti duže od 8-9 sati! Nakon završetka punjenja izvadite mrežni kabl iz sture i iz uređaja, ako nakon punjenja ne izvadite kabl iz uređaja, uređaj neće da radi.*
- *I van upotrebe je preporučljivo da se akumulator napuni svakih mesec-dva dana. Ako se akumulator u toku upotrebe isprazni, odmah je napunite!*
- *6xD baterije postavite u držač baterije prema tamo naznačenom polaritetu, ko uređaj koristite sa baterijama, ugrađeni akumulator se neće puniti ni sa spoljnim napajanjem 9-12 Volti. Nije preporučeno koristiti akumulatore (D) tipa umesto baterija. Kada se uređaj koristi preko baterija ne priključujte strujni kabl!*
- *6xD baterije mogu da pune ugrađeni akumulator i bez strujnog napojnog kabla.*
- *Stabiji ili izobličeni zvuk ukazuje na prazan akumulator ili baterije. Napunite ugrađeni akumulator a prazne baterije odmah izvadite iz uređaja!*
- *Istovremeno koristite samo baterije istog tipa, marke i stanja! Zamenu baterija sme da vrši samo odrasla osoba!*
- *Ako iz baterija slučajno izcuri kiseline, obucite zaštitne rukavice i svom krpom očistite ležište baterija! Baterije je zabranjeno rastavljati, bacati u vatrau ili ih kratko spojati čak i kada su prazne! Nepunjene baterije je zabranjeno puniti! Opasnost od eksplozije! Umesto baterija ne koristite akumulatore pošto se njihov napon i karakteristike znatno razlikuju od baterija!*

ODABIR FUNKCIJA

Uključite uređaj (2.) Kliznim prekidačem FUNCTION odaberite željenu funkciju. OFF: isključeno / AUX: 3,5 mm stereo audio ulaz sa zadnje strane uređaja (17.) / RADIO: talasne dužine AM-FM-SW1-SW2 (13.) / USB-TF-BT: MP3 / BT funkcije

AUX STEREO AUDIO ULAZ

Ako imate uređaj koji ima izlaz 3,5 mm ili izlaz za slušalice moguće ga je žično povezati sa ovim uređajem i slušati ga. Povezivanje se radi preko AUX IN (17.) utičnice. Klizni prekidač (2.) postavite u položaj AUX.

- *Kvalitet zvuka zavisi od priključenog izvora signala i snimljenog materijala.*
- *Podešena izlazna snaga priključenog uređaja znatno utiče na kvalitet zvuka.*

UPOTREBA RADIO UREĐAJA

Kliznim prekidačem odaberite željenu talasnu dužinu BAND (13.), u slučaju FM i SW1-SW2 talasnih dužina pažljivo izvucite teleskopsku antenu i namestite je u najbolju poziciju. Željenu radio stanicu podesite sa TUNING (12.) dugmetom.

- *Za vreme upotrebe AM talasne dužine u funkciji je jedna ugrađena antena i nije potrebno koristiti štapnu antenu. Okretanjem celog uređaja pronađite optimalni položaj za najbolji prijem signala.*
- *Prijem radio signala u mnogome zavisi od mesta upotrebe i od uslova prijema.*
- *Sa antenom rukujte pažljivo da je ne biste slomili!*
- *Električni uređaji u blizini mogu da smetaju prijema signala.*

MP3 PLEJER (sa USB/microSD memorije)

Kliznim prekidačem FUNCTION (2.) odaberite funkciju USB/TF/BT. Memoriju postavite u odgovarajuće ležište. Reprodukcijska MP3 muzike će automatski da se pokrene. Za pokretanje i paziranje koristite taster (7.) a za pretragu tastera (8.) i (9.). Držanjem pritisnuto jedan od tastera za pretragu pesme se premotava. Ako je istovremeno postavljena i USB i microSD memorija, odabir izvora se radi tasterom MODE (11.).

Dostupne funkcije: ► I reprodukcija ili pauza / ◀▶ biranje ili premotavanje pesme / EQ boja tona pop-rock-class-jazz-off

- *U toku rada ne odstranjujte memoriju, to može da ošteti memoriju ili podatak na njoj!*
- *Preporučeni format kartice treba da je: FAT32. Ne koristite kartice sa NTFS formatom!*
- *Prilikom postavljanja memorije reprodukcija uvek započinje od prve pesme. Ako ste već slušali muziku reprodukcija će da se nastavi od zadnje slušane pesme, čak i u slučaju da ste isključili uređaj i izvadili karticu.*
- *Nepravilan rad može da izazove i neka specifična osobina memorije koja se koristi ali to još ne ukazuje na grešku uređaja!*
- *Na memoriji držite samo fajlove koji mogu da se reprodukuju uređajem, ostali fajlovi mogu da koče i usporavaju rad uređaja.*

UPOTREBA BT FUNKCIJE

Uređaj se može upariti drugim uređajima koji podržavaju BLUETOOTH protokol, domet signala je maks.10 metara. Nakon uparenja dostupna će biti funkcija reprodukcije muzike sa mobilnog telefona, tableta itd.

Klizni prekidač FUNCTION (2.) postavite u položaj USB-TF-BT a tasterom MODE (11.) odaberite BT funkciju. Ako u uređaj nije postavljena memorijska kartica uređaj će automatski da odabere BT funkciju. Treptanje „PLAY“ crveno-plave LED diode ukazuje na spremnost za uparenje sa drugim uređajem. Pretražite dostupne BT uređaje i povežite ih prema uputstvu za uparivanje tog uređaja. U slučaju uspešnog uparenja LED dioda će konstantno da svetli plavom bojom. Nakon uparenja muzika se može slušati preko stereo zvučnika uređaja. Komandama na uređaju moguće je kontrolisati muzički plejer mobilnog telefona (► I ◀▶ ► I) EQ podešavanje boje tona je dostupna samo u funkcijama BT i USB/microSD.

- *Ovaj uređaj se istovremeno može upariti samo sa jednim mobilnim BT uređajem.*
- *Jačina zvuka i kvaliteta u mnogome zavise od podešavanja uparenog uređaja. Aplikacija za podešavanje boje tona može da pomogne u dostizanju željenog zvuka.*
- *U slučaju problema sa uparenjem, isključite i ponovo uključite radio, odnosno isključite i uključite BT na spojnjem uređaju!*
- *Domet zavisi od uparenog uređaja i okolnosti upotrebe.*









FUNKCIJE DALJINSKOG UPRAVLJAČA

Pre prve upotrebe daljinskog upravljača, uklonite izolatorsku traku koja viri iz poklopa baterije, ako se ona nalazi u daljinskom upravljaču. Ukoliko upravljanje daljinskim upravljačem postane nestabilno ili se smanji njegov domet, zamenite bateriju novom: CR 2025; 3 V dugmastoš baterjom.

- *Kada koristite daljinski upravljač, uperte ga ka displeju auto radija sa udaljenosti od 2 metra!*
- *Prilikom zamene baterija okrenite daljinski upravljač tako da su njegovi tasteri okrenuti ka dole i nakon toga otvorite ležište baterija. Vodite računa da je pozitivni pol usmeren na gore kada postavite bateriju u ležište. Vodite se instrukcijama utisnutim u poklopac daljinskog upravljača.*
- **UPOZORENJE! NEPARVILNA ZAMENA BATERIJE MOŽE DOVESTI DO EKSPLOZIJE! BATERIJA SE SME ZAMENITI ISKLJUČNO BATERJOM ISTOG TIPA LI ZAMENSKOG TIPA! NE IZLAŽITE BATERIJU DIREKTNJO SATEČNOJ SVETLOSTI I NE BACAJE JE U VATRU! UKOLIKO PRIMETITE DA JE BIL O KAKVA TEČNOST ISCURILA IZ BATERIJE, OBUČITE ZAŠTITNE RUKAVICE I SVOM KRPOM OČISTITE LEŽIŠTE BATERIJE! DRŽITE BATERIJE VAN DOMAŠAJA DECE! ZABRANJENO JE OTVARATI, PALITI, KRATKO SPAJATI I PUNITI BATERIJU! OPASNOST OD EKSPLOZIJE!**
- **OVAJ PROIZVOD IMA DUGMASTO BATERIJU. BATERIJA SE NE SME PRUGUTATI, OPASNOST OD HEMIJSKI OPEKOTINA! U SLUČAJU DA SE PRUGUTA,**

PROUZROKOVAČE SNAŽNE UNUTRAŠNJE OPEKOTINE PA ČAK I SMRTI DRŽITE I NOVE I KORIŠTENE BATERIJE VAN DOMAŠAJA DECE! UKOLIKO POKLOPAC BATERIJE NE MOŽE DOBRO DA SE ZATVORI, NEMOJTE KORISTITI PROIZVOD I DRŽITE GA VAN DOMAŠAJA DECE. UKOLIKO MISLITE DA JE BATERIJA PROGURANA ILI DA JE NA BILO KOJI NAČIN ZAVRŠILA U TELU, ISTOG MOMENTA POTRAŽITE LEKARSKU POMOĆ!

- Akumulator se ispraznio.
- Uključite uređaj u mrežu, krenite sa punjenjem akumulatora.
- **Ne radi reprodukcija sa željenog izvora signala**
- Nije pravilno povezan BT ili memorija sa MP3 muzikom
- Proverite uparenje mobilnog uređaja sa ovim radio uređajem.
- Preko računara proverite da li memorija sadrži snimljen materijal i da li je ispravna.
- Proverite napajanje.

	uključenje/isključenje
	uključenje/isključenje zvuka
MODE	odabir izvora signala
EQ	podešavanje boje tona
	reprodukcija / pauza
	pretraga / brza pretraga
	pretraga / brza pretraga
STOP	stop
	Režim reprodukcije (jedan, sve)
	smanjivanje jačine zvuka
	pojačavanje jačine zvuka
0...9	direktno biranje



NAPOMENE

- Pre prve upotrebe radi bezbednog i tačnog rada pažljivo pročitajte i proučite ovo uputstvo. Sačuvajte uputstvo!
- Nakon upotrebe isključite uređaj i izvucite kabel za napajanje!
- Ne prekrivajte uređaj, prilikom postavljanja treba obezbediti dovoljnu ventilaciju! Prekrivanje može da dovede do pregrevanja, požara i strujnog udara!
- Kvalitet i rad bez greška u mnogome zavisi od USB/microSD memorije, programima kojima su stvarani. Nepravilan rad nije obavezno greška uređaja.
- U pojedinim slučajevima nije garantovan reprodukcija ni podržanih fajlova, na reprodukciju mogu da utiču nezavisni faktori na koje proizvođač nema uticaja. Nije garantovana reprodukcija autorski zaštićenih DRM fajlova!
- Jačina zvuka audio fajlova može biti različita u zavisnosti od parametara i programa sa kojim su kreirani.
- Za izgubljene ili oštećene podatke proizvođač ne odgovara, ni u tom slučaju ako se gubitak ili oštećenje podataka desilo upotrebom ovog uređaja. Preporučuje se stvaranje sigurnosnih kopija na računaru.
- Odmah isključite uređaj ako primetite neku nepravilnost pri radu, obratite se stručnom licu. Mnoge nepravilnosti se lako uočavaju (nema zvuka, neprijatan miris, dim, strani predmet u uređaju).
- Zabranjeno je koroz otvore na zadnjoj strani uređaja gurati strane predmete ili ruku gurati u otvore!
- Nemojte povezivati nikakve kablove dok uređaj radi!
- Zbog prisustva napona opasnog po život, držite se standardnih mera bezbednosti! Uređaj i priključni kabel nikada ne dodirujte mokrim ili vlažnim rukama!
- U slučaju oštećenja priključnog kabela odmah isključite uređaj!
- Priključni kabel tako postavite da ne smeta prolazu, da se ne bi zakačili za nju!
- Priključni kabel nemojte provlačiti ispod tepiha, otirača i sličnih predmeta!
- Zvučnici sadrže magnete, ne postavljajte ih blizu predmeta koji su osetljivi na magnetna polja (kreditne kartice, audio video kasete, kompas...)
- Uređaj se sme uključiti samo u standardne utičnice 230V~50Hz sa drugim razredom zaštite!
- Uređaj štite od prskanja vode, i nemojte je postavljati u blizinu posuda sa tečnostima! Ne postavljajte ništa sa otvorenim plamenom u blizinu uređaja (sveća itd.)!
- Zabranjeno rastavljati uređaj, zabranjena prepravka uređaja, opasnost od požara i strujnog udara!
- Uređaj štite od prašine, tečnosti, toplote, vlage, smrzavanja, udara i direktnog uticaja sunca!
- Upotrebljivo isključivo u svim zatvorenim prostorijama!
- Nepropisno rukovanje i nenamenska upotreba može da dovede do kvarova i gubljenja garancije.
- Ugrađeni akumulator nije zamenljiv. Nakon isteka radnog veka akumulator i uređaj treba da se tretiraju kao opasan elektronski otpad.
- A Somogyi Elektronik Kft. potvrđuje da ovaj uređaj odgovara direktivi 2014/53/EU. Kompletnu deklaraciju u usaglašenosti možete naći na: somogyi@somogyi.hu
- Iz razloga konstantnog razvoja i poboljšavanja kvaliteta promene u karakteristikama i dizajnu mogu se desiti i bez najave.
- Aktualno uputstvo za upotrebu možete pronaći na adresi www.somogyi.hu.
- Za eventualne štamparske greške ne odgovaramo i unapred se izvinjavamo.

Ove su funkcije dostupne samo u slučaju medija plejera.

ČIŠĆENJE

Pre čišćenja isključite uređaj i izvadite mrežni napojni kabel iz zida! Za čišćenje koristite suve krpe. Zabranjena upotreba agresivnih hemijskih sredstava! Obratite pažnju da ništa ne ucuri u uređaj!

OTKLANJANJE GREŠAKA

U slučaju da primetite neku grešku pri radu isključite uređaj, kasnije ga uključite i probajte da li sve radi kako treba. Ako problem i dalje postoji pratite sledeća uputstva. U slučaju da je uređaj pravilno povezan ova lista omogućava lociranje nastale greške. Prema potrebi obratite se stručnom licu!

- Uređaj ne radi

- Radio nije uključen.
- Proverite prekodač FUNCTION i podešavanje jačine zvuka VOLUME.
- Priključni kabel nije pravilno uključen.
- Proverite da li je priključni kabel pravilno uključen u utičnicu.



Opasnost od strujnog udara! Zabranjeno rastavljati uređaj i njegove delove prepraviti! U slučaju bilo kojeg kvara ili oštećenja, odmah isključite uređaj i obratite se stručnom licu!



Ukoliko se ošteti priključni kabel, oštećeni priključni kabel se može zameniti samo potpuno identičnim, nabavljenog od uvoznika ili njenog predstavnika!



Radi sprečavanja oštećenja sluha na slušajte duže vreme preglasnu muziku!



Uređaje kojima je istekao radni vek sakupljajte posebno, ne mešajte ih sa komunalnim otpadom, to oštećuje životnu sredinu i može da naruši zdravlje ljudi i životinja! Ovakvi se uređaji mogu predati na reciklažu u prodavnicama gde ste ih kupili ili prodavnicama koje prodaju slične proizvode. Elektronski otpad se može predati i određenim reciklažnim centrima. Ovim štite okolinu, svoje zdravlje i zdravlje svojih sunarodnika. U slučaju nedoumica kontaktirajte vaše lokalne reciklažne centre. Prema važećim propisima prihvatamo i snosimo svu odgovornost.

ODLAGANJE AKUMULATORA I BATERIJA

Istrošeni akumulatori i baterije ne smeju se tretirati sa ostalim otpadom iz domaćinstva. Korisnik treba da se stara o pravilnom bezbednom odlaganju istrošenih baterija i akumulatora. Ovakvo se može štiti okolina, obezbediti da se baterije i akumulatori budu na pravilan način reciklirani.

Uvoznik za SRB: **ELEMENTA d.o.o.**

Jovana Mikića 56, 24000 Subotica, Srbija

Tel: +381(0)24 686 270 • www.elementa.rs

Zemlja uvoza: Mađarska • Zemlja porekla: Kina

Proizvođač: Somogyi Elektronik Kft.



SOMOGYI ELEKTRONIK®

IZ BATERIJE IZTEČE KISLINA, NAVLEČITE ZAŠČITNE ROKAVICE IN S SUHO KRPO PREBRŠITE LEŽIŠČE BATERIJE! BATERIJE SHRANJUJTE NEDOSEGLJIVE OTROKOM! BATERIJE JE PREPOVEDANO RAZSTAVLJATI, METATI JIH V OGENJ, KRATKO SPAJATI IN POLNITI! NEVARNOST PRED EKSPLOZIJO!

• TA PROIZVOD VSEBUJE GUMBASTO BATERIJO. PREPOVEDANO JE ZAUŽITI BATERIJO, PRIVEDO DO KEMIJSKIH OPEKLIN! Z URI PO ZAUŽITJU BATERIJE PRIDE DO MOČNIH KEMIJSKIH OPEKLIN IN LAHKO IZZOVE SMRT! IN NOVE IN STARE BATERIJE SHRANJUJTE NEDOSEGLJIVE OTROKOM! VKOLIKOR SE POKROV BATERIJE NE ZAPIRA PRAVILNO, PROIZVOD NE UPORABLJAJTE VEČ IN GA SHRANJUJTE NEDOSEGLJIVEGA OTROKOM! VKOLIKOR POSUMITE DA JE KAKŠNA BATERIJA ZAUŽITA ALI SE NAHAJA V KATEREM KOLI DELU TELESA, SE TAKOJ OGLASITE PRI ZDRAVNIKU!

- Preverite ali je priključni kabel pravilno vključen v vtičnico.

• Akumulator se je izpraznil.

- Vključite napravo v električno mrežo, pokrenite polnjenje akumulatore.

• **Ne deluje predvajanje z železnega izvora signala**





• Nije pravilno povezan BT ili memorija sa MP3 muzikom

- ProNi pravilno povezan BT ali spominska kartica z MP3 glasbo

- Preverite povezanost mobilne naprave s to radio napravo.

- Preko računalnika preverite ali spominska kartica vsebuje posneti material in ali je brezhibna.

- Preverite napajanje.

	vključevanje/izključevanje
	vključevanje/izključevanje zvoka
MODE	izbira izvora signala
EQ	Nastavitve barve tona
▶ II	Predvajanje / pavza
◀◀	iskanje / hitro iskanje
▶▶	iskanje / hitro iskanje
STOP	stop
	Režim predvajanja (ena, vse)
	zmanjševanje jakosti zvoka
	jačanje jakosti zvoka
0..9	direktno izbiranje



Te funkcije so dostopne samo v primeru medija predvajalnika.

ČIŠČENJE

Pred čiščenjem napravo izključite in odstranite mrežni napetostni kabel iz stenske vtičnice! Za čiščenje uporabljajte mehke suhe krpe. Prepovedana uporaba agresivnih kemijskih sredstev! Bodite pozorni da nič ne priteče v napravo!

ODPRAVLJANJE NAPAK

V primeru da opazite kakšno napako pri delovanju izključite napravo, čez nekaj časa napravo ponovno vključite in preizkusite ali vse deluje kot mora. Če problem še vedno ostaja preberite sledeča navodila. V primeru da je naprava pravilno povezana, ta seznam omogoča lociranje nastale napake. Po potrebi se obrnite na strokovno usposobljeno osebo!

- **Naprava ne deluje**

• Radio ni vključen.

- Preverite stikalo FUNCTION in nastavitve jakosti zvoka VOLUME.

• Priključni kabel ni pravilno vključen.

OPOMBE

• Pred prvo uporabo zaradi varnega in točnega delovanja pazljivo preberite in proučite to navodilo. Shranite ga za kasnejšo uporabo! • Po uporabi napravo izključite iz električnega omrežja in izvlecite kabel za napajanje! • Ne prekrivajte napravo, pri postavljanju pustite dovolj prostora za hlajenje-ventilacijo! Prekrivanje naprave lahko privede do pregrevanja, požara in električnega udara! • Kvaliteta in delovanje brez napak je v mnogočem odvisna od USB/microSD spominske kartice, programov s katerimi je ustvarjena. Nepravilno delovanje ni obvezno napaka naprave. • V posameznih primerih ni zagotovljeno predvajanje niti podprtih datotek, uspešno predvajanje je odvisno od zunanji faktorjev na katere pa proizvajalec naprave nima vpliva. Ni zagotovljeno predvajanje avtorsko zaščitenih DRM datotek! • Jakost zvoka avdio datotek je lahko različna, odvisna je od parametrov in programa s katerim so kreirane. • Za izgubljene ali poškodovane podatke proizvajalec ne odgovarja, niti v primeru če se je izguba ali poškodba podatkov zgodila z uporabo te naprave. Priporoča se ustvarjanje varnostnih kopij na računalniku. • Takoj izključite napravo če opazite kakšno nepravilnost pri delovanju, obrnite se na strokovno usposobljeno osebo. Mnoge nepravilnosti se lahko opazijo (ni zvoka, neprijeten vonj, dim, tuji predmet v napravi). • Prepovedano je skozi odprtine na zadnji strani naprave potiskati tuje predmete ali roko potiskati v odprtine!

• Ne povežite nobene kable dokler naprava deluje! • Priključni kabel postavite tako, da ne moti prehoda, da se ne bi zataknil vanj! Priključni kabel ne splejite pod tepihe, preproge in podobne predmete!

• Zvočniki vsebujejo magnetne, ne postavljajte jih v bližino predmetov, kateri so občutljivi na magnetna polja (kreditne kartice, avdio video kasete, kompas ...)

• Napravo priključite samo v ozemljene električne vtičnice 230V~50Hz z drugim razredom zaščite! • Napravo zaščitite pred praskajočo vodo, ne postavljajte je v bližino pasov s tekočinami! V bližino naprave ne postavljajte ničesar z odprtim plamenom (sveče itd.)! • Prepovedano je razstavljati napravo, prepovedano prenašanje naprave, nevarnost pred požarom in električnim udarom!

• Uredaj ščitite od prašine, tečnosti, toplote, vlage, smrzavanja, udaraca iz direktnog uticaja sunca! Uporabljajte izključivo u suvim zatvorenim prostorijama! • Nepropisno rukovanje i nenamenska upotreba može da dovede do kvarova i gubljenja garancije. • Vgrajeni akumulator ni zamenljiv. Če je delovna doba naprave in akumulatoreja pretka, se morata tretirati kot nevarni elektronski odpad. • A Somogyi Elektronik Kft. potrjuje da ta naprava ustreza direktivi 2014/53/EU. Kompletno deklaracijo o soglasnosti lahko najдете na: somogyi@somogyi.hu

• Zaradi konstantnega izpopolnjevanja lastnosti in dizajna, so spremembe mogoče tudi brez predhodne najave. • Aktualno navodilo za uporabo lahko najдете na naslovu www.somogyi.hu. • Za morebitne tiskarske napake ne odgovarjamo in se vnaprej opravičujemo.



Nevarnost pred električnim udarom! Prepovedano je razstavljati napravo in njegove dele popravljati! V slučaju kakršne koli okvare ali poškodbe, takoj izključite napravo in se obrnite na strokovno osebo!



V kolikor se poškoduje priključni kabel, poškodovani priključni kabel se lahko zamenja i samo s popolnoma identičnim , dobavljenega od uvoznika ali njegovega predstavnika!



Zaradi preprečevanja poškodbe sluha ne poslušajte dalj časa glasno glasbo!



Napravam katerim je potekla življenjska doba zbirajte posebej, ne jih mešati z ostalimi gospodinjstskimi odpadki. to onesnažuje življenjsko sredino in lahko vpliva in ogroža zdravje ljudi in živali! Takšne naprave se lahko predajo za recikliranje v trgovinah kjer ste jih kupili ali trgovinah katere prodajajo podobne naprave. Elektronski odpadki se lahko predajo tudi v določenih reciklažnih . S tem ščitite okolje, vaše zdravje in zdravje vaših sonarodnjakov . V primeru dvoma a kontaktirajte vaše lokalne reciklažne centre. Po veljavnih predpisih se obvezujemo in nosimo vso odgovornost.

ODLAGANJE AKUMULATORJA IN BATERIJ

Iztrošeni akumulatorji in baterije se ne smejo zavreči z ostalim odpadkom iz gospodinjstva. Uporabnik mora poskrbeti za pravilno varno odlaganje iztrošenih baterij in akumulatorjev. Tako se lahko zaščititi okolje, poskrbi se da so baterije in akumulatorji na pravilen način reciklirane.

Distributer za SLO: **ELEMENTA ELEKTRONIKA d.o.o.** • Cesta zmage 13A, 2000 Maribor • Tel.: 05 917 83 22, Fax: 08 386 23 64

Mail: office@elementa-e.si • www.elementa-e.si • Država porekla: Kitajska



SOMOGYI ELEKTRONIC®

retro přenosné rádio

Předtím, než začnete produkt používat, si pečlivě přečtěte tento uživatelský manuál a tento si uschovejte. Původní popis byl vyhotoven v maďarském jazyce. Tento přístroj mohou osoby, které mají sníženou fyzickou, smyslovou nebo duševní schopnost, nebo které nemají zkušenosti a potřebné vědomosti, dále děti od 8 let, používat pouze v případě, že je zajištěn odpovídající dohled nebo když byly takové osoby poučeny o používání zařízení a pochopily možná nebezpečí spojená s bezpečným používáním. Je zakázáno, aby si s přístrojem hrály děti. Čištění přístroje nebo běžnou údržbovou údržbu smí děti provádět výhradně pod dohledem.

Po vybalení se ujistěte o tom, zda přístroj nebyl během přepravy poškozen. Obal se nesmí dostat do rukou dětem, jestliže obsahuje sáčky nebo jiné nebezpečné komponenty!

4in1: BT + MP3 + AUX + RÁDIO + Bezdrátové BT připojení + Poslech hudby z mobilních přístrojů, počítače v režimu stereo + Ovládání funkce přehrávání hudby mobilního telefonu + Přehrávání souborů MP3 z externích zdrojů USB/microSD + 4-pásmový radiopřijímač AM-FM-SW1-SW2 + Regulator zabarvení zvuku EQ + Kabelový stereo audio vstup (AUX IN) + Konektor pro sluchátka (3,5 mm) + Klasické dřevěné reproduktory nebo dva reproduktory + Dálkový ovladač pro multimediální funkce (knoflíková baterie CR2025) + Předpokládaná doba nabíjení / provozní doba: ~8 / 16 hodin + Mnohostranné napájení: síťový kabel pro účely nabíjení, dodávaný v příslušenství, zabudovaný akumulátor, 6xD/LR20 (1,5 V) baterie (nejsou součástí balení), externí 9...12 V --- adaptér nebo akumulátor (není součástí balení)

UVEDENÍ DO PROVOZU

posuvné tlačítko (20.)	BATT: napájení 6 D bateriemi (1,5V)	ACC/DC: napájení zabudovaným akumulátorem nebo ze sítě
------------------------	-------------------------------------	--

Přístroj je možné napájet čtyřmi různými způsoby. Přístroj může být napájen prostřednictvím zabudovaného akumulátoru – po předcházejícím nabíjení akumulátoru. V případě vybití akumulátoru zasuněte v příslušenství dodávaný nabíjecí kabel nejprve do konektoru umístěného v zadní části přístroje a potom do zásuvky elektrické sítě. Nyní bude přijímač napájen ze sítě, akumulátor se zatím nabíjí. Po uplynutí nejvýše 8 hodin kabel vytáhnete ze sítě i z přístroje. Přenabíjení snižuje životnost akumulátoru. Předpokládaná provozní doba při napájení zabudovaným akumulátorem je ca. 14-16 hodin, což záleží na nastavené hlasitosti, zvolených funkcích a okolním prostředí (např. teplota).

Kromě toho můžete rádio používat při napájení pomocí 6 D baterií (LR20/1,5V) nebo pomocí adaptéru 9 V ---, zabudování baterie 12V ---, resp. pomocí externího akumulátoru - tyto si můžete opatřit dodatečně - zapojených do konektoru umístěného v zadní části přístroje (19.).

- **Před prvním použitím nejprve po dobu 4 až 6 hodin nechte nabít zabudovaný – částečně nabitý – akumulátor, a to pomocí síťového nabíjecího kabelu dodávaného v příslušenství. Nabíjení bude pomalejší, jestliže přitom budete přístroj používat k poslechu.**
- **Ani později, v případě úplného vybití, akumulátor nikdy nenabíjete déle než 8-9 hodin! Po uplynutí stanovené doby vytáhněte nabíjecí kabel z elektrické sítě a z přístroje! Jestliže nabíjecí kabel z rádia nevytáhnete – kabel vytáhněte jenom ze sítě – rádio nebude z bezpečnostních důvodů fungovat.**
- **Akumulátor se doporučuje za účelem dosažení delší životnosti nabíjet 1-krát až 2-krát za měsíc i v případě, že přístroj nebudete používat. Pokud se akumulátor během používání vybije, neprodleně jej dobíjete!**
- **Do schránky na baterie vložte v souladu s označenou polaritou 6 D baterie. Vložené baterie nejsou dobíjeny ani nabíjecím kabelem, ani použitým externím napájením v hodnotě 9-12 voltů. Nedoporučuje se místo baterií používat akumulátory stejné velikosti (D). V režimu napájení bateriemi nezapojte do přístroje síťový kabel!**
- **6 D baterie dokonce nabíjet zabudovanou akumulátor i bez zapojení síťového kabelu.**
- **Snížená hlasitost nebo zkreslený zvuk poukazuje na vybití akumulátoru nebo baterií. Dobijte akumulátor nebo neprodleně vyměňte baterie!**
- **Nepoužívejte současně baterie od různých výrobců nebo baterie v různém stavu nabíjení! Výměnu baterií smí provádět výhradně dospělá osoba!**
- **Jestliže z baterií případně vyteklá tekutina, použijte ochranné rukavice a schránku na baterie vyčistěte suchou utěrkou! Baterie je zakázáno otevírat, vzhazovat do ohně nebo zkratovat! Nedobíjejte baterie je zakázáno nabíjet! Nebezpečí výbuchu! Místo baterií nevkładějte akumulátory, protože se vyznačují významně nižším napětím a účinností!**

VOLBA FUNKCÍ

Pomocí posuvného tlačítka (2.) FUNCTION zapněte přístroj a zvolte požadovanou funkci. **OFF:** vypnuto / **AUX:** 3,5 mm stereo audio vstup na zadní straně (17.) / **RADIO:** vlnová pásma AM-FM-SW1-SW2 (13.) / **USB-TF-BT:** funkce MP3 / BT

AUX STEREO AUDIO VSTUP

Máte-li k dispozici takové zařízení, které je vybaveno audio výstupem 3,5 mm nebo konektorem pro náhlavní sluchátka, pak toto zařízení můžete poslouchat prostřednictvím

reproduktorů tohoto radiopřijímače. Propojte vstup **AUX IN (17.)** s audio výstupem druhého přístroje. Posuvné tlačítko nastavte do pozice (2.) **AUX**.

- **Dosažitelná kvalita zvuku záleží na kvalitě audiosignálu poskytovaného externím zařízením.**
- **Nastavení hlasitosti a regulace zabarvení zvuku externího zařízení má významný vliv na kvalitu zvuku.**

POUŽÍVÁNÍ RÁDIA

Posuvným tlačítkem **BAND (13.)** zvolte požadované vlnové pásmo. V případě zvolení pásma FM nebo SW1-SW2 vytáhněte opatrně anténu a nastavte ji do pozice, kde bude příjem signálu nejlepší. Otočným tlačítkem **TUNING (12.)** naladíte požadovanou rozhlasovou stanici.

- **V případě poslechu pásma AM funguje zabudovaná anténa. Anténu nevytahujte, ale rádio otáčejte do polohy, kde je příjem signálu nej kvalitnější.**
- **Kvalita příjmu rozhlasového vysílání radiopřijímače záleží ve velké míře na místě používání a na aktuálních podmínkách přijímání signálu.**
- **S anténou zacházejte opatrně, aby nedošlo ke zlomení antény!**
- **Jiná elektrická zařízení nacházející se v blízkosti rádia mohou rušit přijímaný signál.**

PŘEHRAVÁNÍ MP3 SOUBORŮ (z externích zdrojů USB/microSD)

Tlačítkem **FUNCTION (2.)** zvolte režim USB/TF/BT. Opatrně vložte zdroj s uloženými skladbami ve formátu MP3 a přehrávání bude automaticky spuštěno. Režim přehrávání a pauzy zvolíte tlačítkem (7.), požadovanou skladbu zvolíte tlačítky vyhledávání (8.) a (9.). Pokud přidáte stisknuté jedno z tlačítek určených k vyhledávání dopředu nebo zpátky, můžete vyhledávat i v rámci jedné skladby. Jestliže je současně zapojen externí datový zdroj USB a microSD karta, pak volbu požadovaného datového zdroje provedete tlačítkem **MODE (11.)**.

- **Dostupné funkce: ▶▶▶ přehrávání nebo pauza / ◀◀◀ vyhledávání skladby nebo rychlé vyhledávání / EQ zvukové zabarvení pop-rock-class-jazz-off**
- **Během přehrávání nevymíňejte paměťovou kartu nebo USB externí jednotku, protože byste tak mohli způsobit poškození uložených dat!**
- **Doporučovaný formát souborů: FAT32. Nepoužívejte paměťové jednotky ve formátu NTFS!**
- **Po vložení paměťové karty začíná přehrávání od první skladby. Jestliže jste již předtím hudbu z daného zdroje poslouchali, pak začíná přehrávání naposledy zvolenou přehrávanou skladbou i v případě, že byl přístroj mezitím vypnutý a karta byla vyjmuta.**
- **Specifické parametry externího zdroje mohou způsobit nesprávné fungování, to neznamená závadu přístroje!**
- **Kromě přehrávaných souborů neukładějte na paměťovou kartu soubory jiného typu, protože mohou zpomalovat nebo zamezovat přehrávání.**

POUŽÍVÁNÍ BEZDRÁTOVÉHO BT PŘIPOJENÍ

Přístroj můžete spárovat s jinými zařízeními komunikujícími podle protokolu BT, a to ve vzdálenosti dosahu nejvýše 10 metrů. Poté můžete poslouchat hlasitě hudbu přehrávanou prostřednictvím mobilního telefonu, tabletu, notebooku nebo jiného podobného přístroje. Posuvným tlačítkem **FUNCTION (2.)** nastaveném do pozice **USB-TF-BT** zvolte tlačítkem **MODE (11.)** funkci bezdrátového BT připojení. Pokud není vlozena externí jednotka USB/microSD, pak se režim BT aktivuje automaticky. Blikání červené a modré LED diody „PLAY“ signalizuje stav připravení ke spárování prostřednictvím funkce BT. Způsobem uvedeným v návodu k používání přístroje, který chcete spárovat, vyhledejte zařízení s funkcí BT nacházející se v blízkosti, mezi nimi také tento přístroj. Obě zařízení vzájemně propojte. V případě úspěšného připojení bude doposud blikající LED dioda svítit plynule modrou barvou a zazní zvukový signál. Následovně poté můžete prostřednictvím stereo reproduktorů poslouchat požadovaný program. Pomocí ovládacích tlačítek radiopřijímače (▶▶▶▶▶) můžete vyhledávat mezi skladbami uloženými na telefonu, respektive zastavit přehrávání. Funkce nastavení zabarvení zvuku EQ je účinná jen v případě používání funkce BT a externích zdrojů USB/microSD.

- **Jeden radiopřijímač lze současně spárovat pouze s jedním zařízením s funkcí BT.**
- **Hlasitost a kvalita zvuku závisí ve velké míře na nastavení mobilního telefonu. Použití nainstalované regulace zabarvení zvuku umožní nastavení podle individuálních požadavků.**
- **V případě potíží spojených s procesem spárování radiopřijímač vypněte a opětovně zapněte, stejně jako funkci BT na externím přístroji a příslušný postup zopakujte!**
- **Aktuální vzdálenost dosahu závisí na vlastnostech druhého zařízení a na okolním prostředí.**

FUNKCE DÁLKOVÉHO OVLADAČE

Pro uvedení dálkového ovladače do provozu vytáhněte izolační pásku vychývající ze schránky na baterie, pokud je produkt takovou páskou opatřen. Pokud v budoucnu zjistíte kolísání provozního režimu nebo snížení vzdálenosti dosahu, vyměňte baterie za novou: knoflíková baterie CR2025; 3V.

- **Při používání nasměřujte dálkový ovladač směrem k čelnímu panelu přístroje, přitom dodržujte vzdálenost do 2 metrů od přístroje!**

- Pro výměnu baterie otočte dálkový ovladač tlačítky dolů, potom vytáhněte podložku schránky na baterie společně s baterií. Dbejte na to, aby pozitivní strana baterie byla umístěna směrem nahoru. Postupujte podle pokynů vyzobrazených na zadní straně dálkového ovladače!
- **UPOZORNĚNÍ! NEBEZPEČÍ VÝBUCHU V PŘÍPADĚ NESPRÁVNÉHO POSTUPU PŘI VÝMĚNĚ BATERIE! BATERIE JE DOVOLENO VYMĚŇOVAT VÝHRADNĚ ZA STEJNÝ TYP NEBO TYP DOPORUČENÝ JAKO NÁHRADNÍ! BATERIE NEVYSTAVUJTE PŮSOBENÍ ZDROJŮ BEZPROSTŘEDNĚ SÁLAJÍCÍHO TEPLA NEBO BEZPROSTŘEDNÍM SLUNEČNÍMU ŽÁŘENÍ. BATERIE NEVAHUJTE DO OHNĚ! JESTLIŽE Z BATERIE PŘÍPADNĚ VYTEKLA TEKUTINA, POUŽIJTE OCHRANNÉ RUKAVICE A SCHRÁNKU NA BATERIE VYČISTĚTE SUCHOU UTĚRKOU! BATERIE SE NESMÍ DOSTÁT DO RUKOU DĚTEM! BATERIE JE ZAKÁZÁNO OTEVÍRAT, MAHOZAVAT DO OHNĚ, ZKRATOVAT NEBO DOBÍJETI HROZÍ NEBEZPEČÍ VÝBUCHU!**
- **TENTO PRODUKT OBSAHUJE KNOFLKOVOU BATERII. JE ZAKÁZÁNO BATERII POLYKAT, HROZÍ NEBEZPEČÍ CHEMICKÉHO POPÁLENÍ! V PŘÍPADĚ SPOLKNUTÍ ZPŮSOBUJE DO 2 HODIN SILNĚ VNITŘNÍ POPÁLENIN A MŮŽE VĚST AŽ K ÚMRTÍ! NOVĚ ANI POUŽITÉ BATERIE NESMÍ BÝT V DOSAHU DĚTÍ. JESTLIŽE NENÍ MOŽNÉ VÍKO SCHRÁNKY NA BATERIE BEZPEČNĚ UZAVŘÍT, PRODUKT DÁL NEPOUŽÍVEJTE A ZAJIŠTĚTE, ABY NEBYL V DOSAHU DĚTÍ! V PŘÍPADĚ PODEZŘENÍ NA SPOLKNUTÍ BATERIE NEBO NA TO, ŽE BATERIE SE DOSTALA DO JAKÉKOLI ČÁSTI TĚLA, OKAMŽITĚ VYHLEDEJTE LÉKAŘE!**

- Síťový kabel není správně zapojen.
- Zkontrolujte správné zapojení napájecího kabelu do přístroje a do zásuvky elektrické sítě.
- Akumulátor je vybitý.
- Akumulátor zapojte je do elektrické sítě a nechte jej nabít.
- **Nefunguje přehrávání z požadovaného externího zdroje**
- Zapojení BT nebo datového zdroje MP3 není správné.
- Zkontrolujte správnou mobilního zařízení a radiopřijímače.
- Zkontrolujte obsah datového nosiče a provozuschopnost v počítači.
- Zkontrolujte, zda je dodáváno napětí.

BEZPEČNOSTNÍ UPOZORNĚNÍ

- Předtím, než začnete přijímač používat, si pozorně přečtěte tyto pokyny a uložte je pro případ potřeby v budoucnu na snadno přístupném místě. • Po skončení používání (nabíjení) přístroj vypněte a vytáhněte z elektrické sítě zástrčku napájecího kabelu! • Přístroj nikdy nezakrývejte, při umístění zajistěte volné proudění vzduchu! Zakrytí přístroje může způsobit přehřátí, nebezpečí požáru, zásah elektrickým proudem! • Kvalita zkomprimovaných souborů, používaných komprimačních programů a paměťových zdrojů USB/microSD může způsobovat takový chybný provoz, který není závodou přístroje. • Ani přehrávání podporovaných souborů není zaručeno ve všech případech, protože proces přehrávání může být ovlivněn podmínkami softwaru a hardware, nezávisle na výrobci. Přehrávání souborů typu DRM chráněných autorským právem není zaručeno! • V hlasitosti a kvalitě zvuku různých audio souborů může být zřetelný rozdíl, a to z důvodu odlišných parametrů těchto souborů. • Výrobce neneso odpovědnost za ztracená nebo poškozená data apod. a to ani v případě, když ke ztrátě dat apod. dojde v průběhu používání přístroje. Doporučuje se předem vyhotovit bezpečnostní kopii dat či skladek uložených na připojeném datovém zdroji a tuto uložit na počítač. • Zjistíte-li jakoukoli závadu, přístroj okamžitě vypněte a kontaktujte odborníka! Mnohé anomálie (není slyšet zvuk, nepřijemný zápach, cizí předmět v přístroji apod.) jsou snadno identifikovatelné. • Je přísně zakázáno prostřednictvím otvorů na zadní straně strkat do přístroje ruce nebo jakékoli nástroje, respektive do přístroje vkládat jakékoli předměty! • Nikdy neprovádějte zapojování kabelů, je-li přístroj v provozu! • Z důvodu přítomnosti síťového napětí dodržujte standardní bezpečnostní předpisy! Je zakázáno dotýkat se přístroje nebo přírodního kabelu vlnykma rukama! V případě poškození síťového přírodního kabelu přístroj okamžitě odpojte z elektrické sítě! • Přístroj umísťujte vždy tak, aby zástrčka byla snadno přístupná a aby bylo možné ji snadno vytáhnout ze zásuvky elektrické sítě! Přírodní kabel pokládejte vždy tak, aby nebylo možné jeho náhodné vytáhnutí ze zásuvky, respektive aby bylo zamezeno náhodnému zakopnutí o kabel! Nikdy nepokládejte kabel pod koberec, rohožku apod.! • Reproduktoři obsahují magnety, a proto do blízkosti reproduktorů neumísťujte předměty citlivé na magnetické pole (např. bankovní karty, magnetofonové kazety, kompas...) • Dovoleno je zapojovat výhradně do kontaktních zásuvek zařazených do druhé třídy ochrany před nebezpečným dotykem s hodnotami napětí 230V-50Hz! • Radiopřijímač nesmí přijít do kontaktu se stírkací vodou, na radiopřijímač nikdy nepokládejte předměty naplněné vodou, například sklenici! Na radiopřijímač nepokládejte zdroje otevřeného ohně, jakým je například hořící svíčka! • Přístroj nerozebírejte, nijak neupravujte, protože byste tak mohli způsobit požár, úraz nebo zásah elektrickým proudem! • Chráněte před prachem, ovzdušním s vysokou relativní vlhkostí, teplotinami, vysokými teplotami, vlhkem, mrazem a před nárazy, dále před působením zdrojů sálajícího tepla nebo přímým slunečním zářením! Určeno výhradně k používání v suchých interiérech! • Nesprávné uvedení do provozu nebo nesprávné používání může znamenat ztrátu nároku na uplatnění napětí • Uživatel nesmí odstraňovat zabudovaný akumulátor. Po skončení životnosti je přístroj i akumulátor považován za nebezpečný odpad. • Společnost „Somogyi Elektronik Kft.“ tímto potvrzuje, že rádiové zařízení splňuje požadavky směrnice číslo 2014/53/ EU. O kompletní text prohlášení o shodě EU můžete požádat na e-mailové adrese: somogyi@somogyi.hu • Technické údaje a design se mohou v důsledku průběžného vývoje měnit i bez předchozího oznámení. • Aktuální text návodu k používání si můžete stáhnout na webových stránkách www.somogyi.hu. • Za případné chyby v tisku neneseme odpovědnost a za tyto se předem omlouváme.

	zapínání a vypínání
	zapínání / vypínání zvuku
MODE	volba zdroje signálu
EQ	nastavení zabarvení zvuku
	přehrávání / pauza
	vyhledávání / rychlé vyhledávání
	vyhledávání / rychlé vyhledávání
STOP	stop
	režim opakování (jedna, všechny skladby)
	snížení hlasitosti
	zvýšení hlasitosti
0...9	číslené vyhledávání



Tyto funkce jsou dostupné jen v režimu mediálního přehrávače.

ČIŠTĚNÍ

Předtím, než začnete přístroj čistit, odpojte jej z elektrické sítě vytáhnutím zástrčky ze zásuvky ve zdi! Plastový kryt radiopřijímače čistěte suchou, měkkou utěrkou. Nepoužívejte k čištění agresivní čisticí prostředky! Do vnitřních částí přístroje ani na zapojení se nesmí dostat voda!

ODSTRANĚNÍ ZÁVAD

V případě zjištění závady přístroj vypněte a odpojte z elektrické sítě! Později se pokuste přístroj znovu zapnout. Jestliže problém přetrvává, přečtěte si následující přehled možných závad. Tyto pokyny vám mohou pomoci identifikovat závadu, jestliže je přístroj jinak zapojen správně. Bude-li to nutné, kontaktujte odborníka!

- Přístroj nefunguje

- Radiopřijímač není zapnutý.
- Zkontrolujte pozici spínače FUNCTION a otočného tlačítka VOLUME.



Nebezpečí úrazu elektrickým proudem! Rozebírání a přestavba přístroje nebo jeho příslušenství je zakázáno! Při poškození kterékoli části ihned odpojte ze sítě a vyhledejte odborníka!



Jestliže dojde k poškození přípojného síťového vodiče, výměnu je dovoleno provést pouze za vodič poskytnutý přímo výrobcem nebo servisní službou výrobce!



Abyste předešli případnému poškození sluchu, neposlouchajte po delší dobu při zvýšené hlasitosti.



Přístroje, které již nebudete používat, shromažďujte zvlášť a tyto nevhazujte do běžného komunálního odpadu, protože mohou obsahovat látky nebezpečné pro životní prostředí nebo škodlivé lidskému zdraví! Nepříjemné nebo nepoužitelné přístroje můžete zdarma odevzdat v místě distribuce, respektive v všech takových distributorech, kteří se zabývají prodejem zařízení, která mají stejné parametry a funkce. Odevzdat můžete i na sběrných místech určených ke shromažďování elektronického odpadu. Tak chráníte životní prostředí, své zdraví a zdraví ostatních. V případě jakéhokoli dotazu kontaktujte místní organizaci zabývající se zpracováním odpadu. Úlohy předepsané příslušnými právními předpisy vztahujícími se na výrobce vykonáváme a neseme s tímto spojené případné náklady.

LIKVIDACE BATERIÍ A AKUMULÁTORŮ

S bateriemi i akumulátory se nesmí nakládat jako s běžným domovním odpadem. Zákonnou povinností uživatele je odevzdati u použité baterie i akumulátorů na určeném sběrném místě v bydlitě nebo v prodejnách. Tím je zajištěno zneškodnění zbytků baterií i akumulátorů ekologickým způsobem.



SOMOGYI ELEKTRONIC®