

# gorenje

SESALNIK ZA PRAH  
USISIVAČ PRAŠINE  
USISIVAČ ZA PRAŠINU  
ПРАВОСМУКАЛКА  
ASPIRATOR  
ODKURZACZ  
VYSÁVAČ



**MVCE 36 EB**

## NAVODILA ZA UPORABO

Pred uporabo natančno preberite ta priročnik!

## UPUTSTVA ZA UPORABU

Prije korištenja pažljivo pročitajte upute!

## UPUTSTVA ZA UPOTREBU

Pre upotrebe, pažljivo pročitajte ovaj priručnik!

## УПАТСТВО ЗА УПОТРЕБА

Пред употреба внимателно прочитајте го овој прирачник!

## MANUAL DE INSTRUCȚIUNI

Citiți cu atenție acest manual înainte de utilizare!

## INSTRUKCJA OBSŁUGI

Przed użytkowaniem należy dokładnie zapoznać się z instrukcją obsługi!

## NÁVOD NA OBSLUHU

Prečítajte si pozorne tento návod pred použitím!

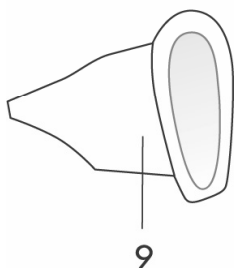
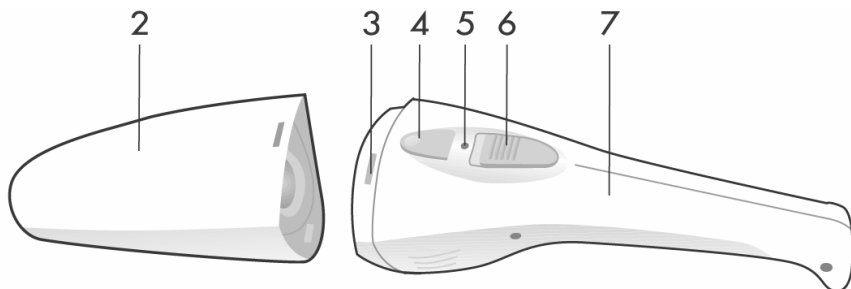

9

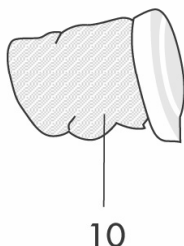

10

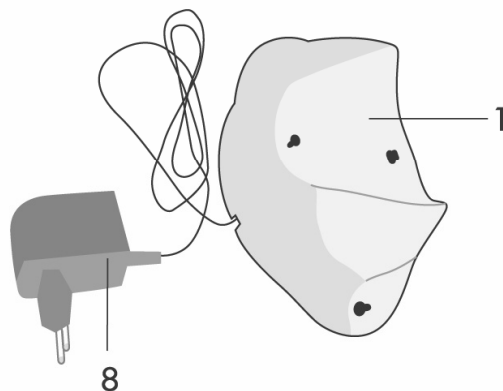

8

1

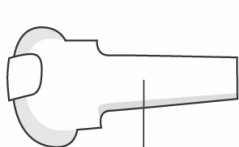

11

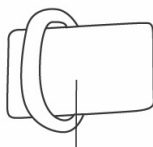

12

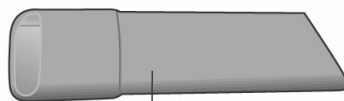

13

- 1 Enota za montažo na zid / polnilec baterije
- 2 Posoda za prah/tekočino
- 3 Zaskočka za pritrjevanje posode za prah/tekočino
- 4 Gumb za odpiranje posode za prah/tekočino
- 5 Lučka
- 6 Gumb za Vklon/Izklop
- 7 Ohišje
- 8 Pretvornik električne napetosti
- 9 Ohišje filtra za prah
- 10 Filter za prah
- 11 Nastavek za sesanje tekočine
- 12 Mali nastavek za sesanje
- 13 Daljši nastavek za sesanje

Pred prvo uporabo aparata pozorno preberite navodila za uporabo ter jih shranite, če bi jih v prihodnosti še potrebovali.

## POZOR:

Preverite, da napetost v vašem omrežju ustreza napetosti, ki je napisani na aparatu!

## VARNOSTNA OPOZORILA

- Hranite aparat izven dosega otrok. Otroci naj aparata nikoli ne uporabljajo brez nadzora!
- Ko aparat ne uporabljate več, ga izklopite iz omrežja!
- Aparata ne uporabljajte, v kolikor je kateri del aparata kakorkoli poškodovan!

Sami ne posegajte v aparat, ga ne popravljajte ali mu kakorkoli spreminjajte njegove prvotno namenjene uporabe. Takí posegi lahko vodijo v resne poškodbe! V primeru uporabe, ki ni v skladu z navodili, proizvajalec ne prevzema nobene odgovornosti.

## UPORABA

- Če je aparat popolnoma nov, ga najprej priklopite na omrežje, ter mu polnite baterijo vsaj 16 ur!
- Aparat polnite tako, da ga namestite na enoto za montažo na zid, ter priklopite pretvornik električne napetosti v vtičnico.
- Aparat montiran na steno, naj bo v položaju, da mu ročaj gleda navzgor.
- Ko je aparat vklopljen v omrežje, se prižge lučka med obema gumboma.
- Ko je baterija napolnjena, lahko uporabljate aparat tako, da pritisnete na gumb za Vkllop/Izklop ter ga zadržite. Če želite aparat izklopiti isti gumb spustite.
- Po vsaki uporabi izpraznite posodo za prah/tekočino ter očistite filter za prah. Moč aparata je odvisna od čistosti filtra. Aparat bo deloval bolje, če boste filter redno čistili. Posodo najprej odstranite od ohišja aparata, tako, da pritisnete gumb na ohišju. Nato obrnite nastavek filtra na levo, da se ta odklene. Izvzemite nastavek filtra iz posode.
- Kadar aparat uporabljate za sesanje mokrih površin, vedno uporabite ustrezni gumijasti nastavek (11). Nastavek montirate na aparat tako, da podolgovati del vstavite v cev dokler se razširjeni del popolnoma ne prilega ustom aparata.
- KO JE V POSODI ZA PRAH/TEKOČINO TEKOČA SNOV, VEDNO APARAT DRŽITE TAKO, DA BO LE TA OBRNJENA NAVZDOL (ROČAJ JE ZGORAJ)! POMEMBNO JE, DA VAM NIVO TEKOČINE NE GRE PREKO OZNAČENE NAJVEČJE DOVOLJENE KOLIČINE (MAX.) NA POSODI ZA ZBIRANJE.
- Za sesanje med kuhinjskimi elementi uporabljate Kratek in dolgi nastavek.
- Po uporabi aparat odlagajte na enoto za polnjenje, da se baterija ponovno napolni.

## SKRB ZA APARAT

Aparat bo bolje deloval, v kolikor bo filter čist. Po uporabi vzemite filter iz aparata, ter ga očistite z roko ali mehko ščetko. Lahko ga operete v mlačni vodi z blagim čistilnim sredstvom. Vedno pa poskrbite, da bo popolnoma suh preden ga ponovno nastavite na ohišje filtra.

Ta oprema je označena v skladu z evropsko smernico 2002/96/EG o odpadni električni in elektronski opremi (waste electrical and electronic equipment - WEEE). Smernica opredeljuje zahteve za zbiranje in ravnanje z odpadno električno in elektronsko opremo, ki veljajo v celotni Evropski Uniji.

## SERVIS

V primeru okvar aparat odnesite na pooblaščen servis Gorenje.

Želimo Vam obilo zadovoljstva pri uporabi ročnega sesalnika Gorenje!

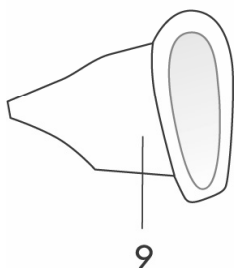
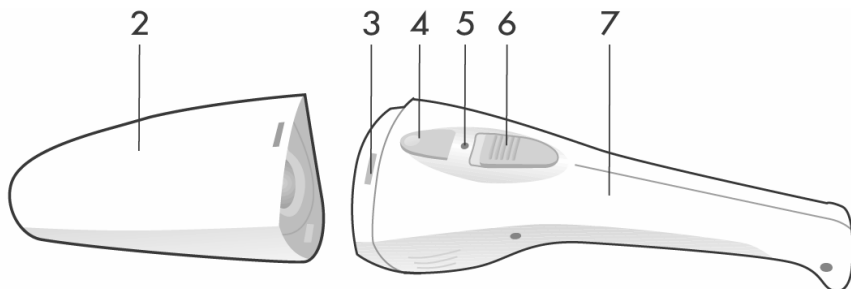

9

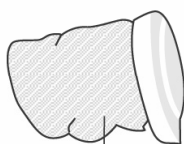

10

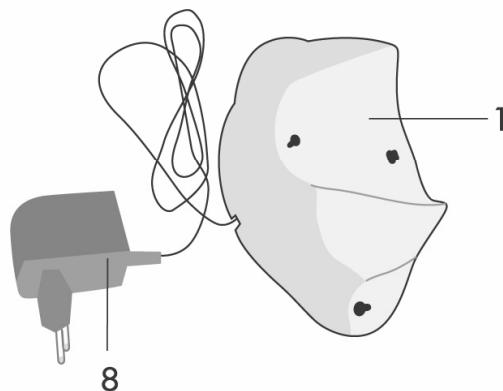

8



11

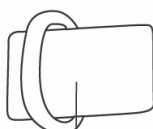

12



13

- 1 Jedinica za montažu na zid / punjač akumulatora
- 2 Posuda za prašinu/tekućinu
- 3 Uskočka za pričvršćivanje posude za prašinu/tekućinu
- 4 Gumb za otvaranje posude za prašinu/tekućinu
- 5 Svjetlo
- 6 Gumb za uklj./isklj.
- 7 Kućište
- 8 Naponski pretvarač
- 9 Kućište filtera za prašinu
- 10 Filter za prašinu
- 11 Nastavak za usisavanje tekućine
- 12 Mali nastavak za usisavanje
- 13 Dulji nastavak za usisavanje

Prije prve uporabe aparata, pažljivo pročitajte upute za uporabu te ih spremite za slučaj da ih još koji puta zatrebate.

## POZOR:

Provjerite odgovara li napon u vašoj mreži naponu naznačenom na aparatu!

## SIGURNOSNA UPOZORENJA

- Čuvajte aparat izvan dohvata djece. Djeca ne smiju nikada rabiti aparat bez nadzora!
- Ako aparat više ne rabite, isključite ga iz električne mreže!
- Aparat nemojte rabiti ukoliko je neki dio aparata na bilo koji način oštećen!

Nemojte sami izvoditi nikakvi zahvat na aparatu, nemojte ga popravljati ili mu na bilo koji način mijenjati njegovu prvobitnu namjenu. Takvi zahvati mogu uzrokovati ozbiljnu štetu! U slučaju uporabe, koja nije u skladu s uputama, proizvođač ne preuzima nikakvu odgovornost.

## UPORABA

- Ako je aparat potpuno nov, najprije ga priključite na mrežu te mu puniti akumulator barem 16 sati!
- Aparat puniti tako da ga namjestite na jedinicu za montažu na zid i umetnete naponski pretvarač u utičnicu.
- Aparat montiran na zid treba biti u položaju da mu ručka gleda nagore.
- Kada je aparat priključen na električnu mrežu, upali se svjetlo između oba gumba.
- Kada je akumulator napunjen, aparat možete rabiti tako da trajno pritiskujete gumb za uklj./isklj. Ako želite aparat isključiti, pustite gumb.
- Nakon svake uporabe ispraznite posudu za prašinu/tekućinu i očistite filter za prašinu. Snaga aparata ovisi o čistoći filtera. Ako ćete filter redovito čistiti, aparat će raditi bolje. Posudu najprije izvadite iz kućišta aparata, tako da pritisnete gumb na kućištu. Zatim okrenite nastavak filtera ulijevo kako bi se isti odbravio. Izvadite nastavak filtera iz posude.
- Kada aparat rabite za sisanje mokrih površina, uvijek uporabite odgovarajući gumeni nastavak (11). Nastavak montirate na aparat tako da produženi dio umetnete u cijev dok prošireni dio ne nalegne u cijelosti na usta aparata.
- **AKO JE U POSUDI ZA PRAŠINU/TEKUĆINU TEKUĆA TVAR, UVIJEK DRŽITE APARAT TAKO DA ONA BUDE OKRENUTA NADOLJE (RUČKA JE PREMA GORE). VAŽNO JE DA VAM NIVO TEKUĆINE NE PŘELAZI PREKO OZNAČENE NAJVEĆE DOZVOLJENE KOLIČINE (MAX.) NA POSUDI ZA SAKUPLJANJE.**
- Za sisanje između kuhinjskih elemenata rabite kratki i dugi nastavak.
- Nakon uporabe, aparat odložite u jedinicu za punjenje kako bi se akumulator ponovno napunio.

## SKRB ZA APARAT

Aparat će bolje raditi ako će filter biti čist. Poslije uporabe izvadite filter iz aparata i očistite ga rukom ili mekom četkom. Možete ga oprati u mlačnoj vodi s blagim sredstvom za čišćenje. Uvijek se pobrinite da bude potpuno suh prije nego li ga ponovno umetnete u kućište filtera.

## SERVIS

U slučaju kvara, aparat odnesite u ovlaštenu servis Gorenje.

**Želimo Vam obilje zadovoljstva pri uporabi ručnog usisavača Gorenje!**

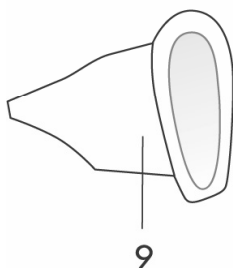
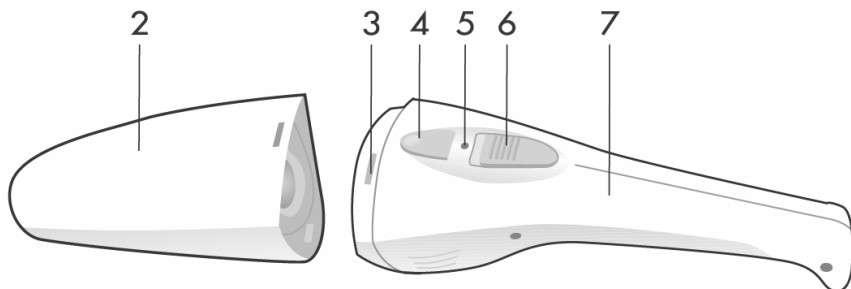

9

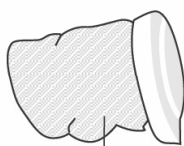

10

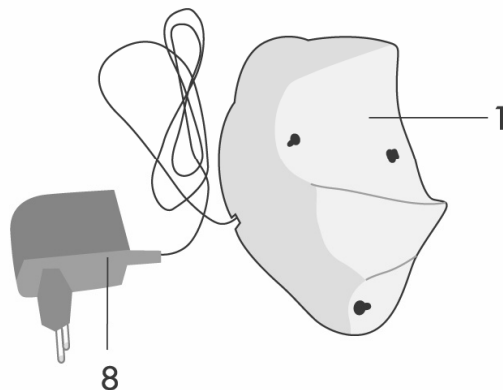

8

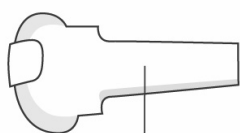

11

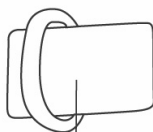

12

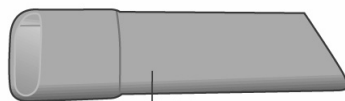

13

- 1 Jedinica za montažu na zid / punjač baterije
- 2 Posuda za prašinu/tečnost
- 3 Zakačaljka (bravica) za pričvršćivanje posude za prašinu/tečnost
- 4 Dugme za otvaranje posude za prašinu/tečnost
- 5 Signalna lampica
- 6 Dugme za Uključeno/Isključeno
- 7 Kućište
- 8 Ispravljač električnog napona
- 9 Kućište filtera za prašinu
- 10 Filter za prašinu
- 11 Mali nastavak za usisavanje
- 12 Nastavak za usisavanje tečnosti
- 13 Duži nastavak za usisavanje

Pre prve upotrebe aparata pažljivo pročitajte uputstva i sačuvajte ih za slučaj da vam budu kasnije potrebna.

## PAŽNJA:

Proverite da li napon u vašoj mreži odgovara naponu navedenom na aparatu!

## UPOZORENJA U POGLEDU BEZBEDNOSTI

- Aparat čuvajte van domašaja dece. Deca ne smeju nikada upotrebljavati aparat bez nadzora!
- Kada aparat ne koristite isključite ga iz mreže!
- Aparat ne koristite ako je bilo koji deo aparata na bilo koji način oštećen!

Nemojte sami da otvarate aparat , ne popravljajte ga i nikako ne menjajte njegovu prvobitnu namenu korišćenja. Takvi postupci mogu dovesti do ozbiljnih oštećenja!. U slučaju upotrebe koja nije u skladu sa uputstvima proizvođač ne preuzima nikakvu odgovornost.

## UPOTREBA

- Ako je aparat potpuno nov najpre ga priključite na mrežu i bateriju puniti najmanje 16 sati!
- Aparat puniti tako što će te ga postaviti na jedinicu za montažu na zid i uključite ispravljač električnog napona u utičnicu.
- Aparat montiran na zid treba da bude u položaju sa drškom na gore.
- Kada je aparat priključen na mrežu pali se signalna lampica između oba dugmeta.
- Kada je baterija napunjena , aparat možete upotrebljavati tako što će te pritisnuti dugme za Uključeno/Isključeno i držati ga. Ako želite da isključite aparat, pustite isto dugme.
- Nakon svake upotrebe ispraznite posudu za prašinu/tečnost i očistite filter za prašinu. Snaga aparata zavisi od čistoće filtera. Aparat će bolje raditi ako filter redovno čistite. Posudu prethodno skinite sa kućišta aparata tako što će te pritisnuti dugme na kućištu. Zatim okrenite držač filtera ulevo kako bi se on otključao. Izvucite držač filtera iz posude.
- Kada aparat koristite za usisavanje mokrih površina , uvek upotrebite gumeni nastavak ( 11). Nastavak montirajte na aparat tako što će te duguljasti deo umetnuti u cev sve dotle dok prošireni deo potpuno ne prilagne na usta aparata.
- Kada se u posudi za prašinu/tečnost nalazi tečna materija, aparat uvek držite tako da bude okrenut nadole ( drška je gore). Značajno je da nivo tečnosti ne prelazi označenu najvišu dozvoljenu količinu ( MAX) na posudi za sakupljanje.
- Za usisavanje između kuhinjskih elemenata koristite kratak i dugi nastavak.
- Nakon upotrebe aparat stavite na jedinicu za punjenje kako bi se baterija ponovo napunila.

## BRIGA O APARATU

Aparat će bolje raditi ako mu filter bude čist. Nakon upotrebe izvadite filter iz aparata i očistite ga rukom ili mekom četkom. Možete ga oprati u mlakoj vodi sa blagim sredstvom za čišćenje. Međutim, uvek se uverite da je potpuno suv pre nego što ga ponovo namestite na kućište filtera.

## SERVIS

U slučaju kvara aparat odnesite u ovlašćeni servis Gorenja.

**Želimo Vam obilje zadovoljstva pri upotrebi ručnog usisivača Gorenje!**

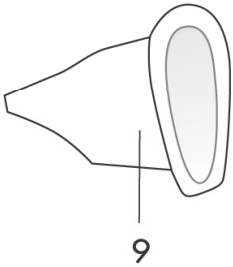
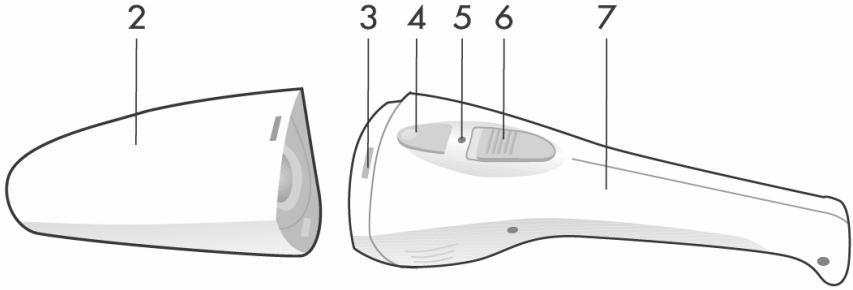

9

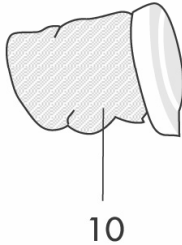

10

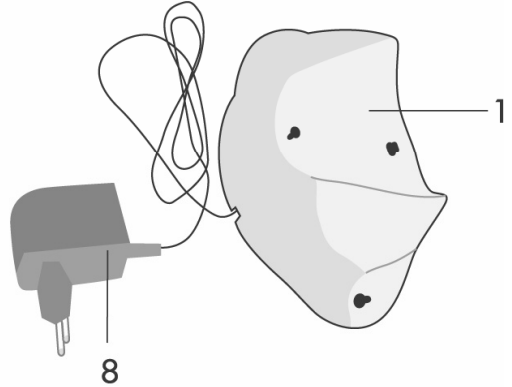

8

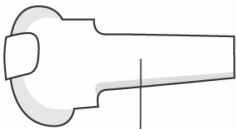

11

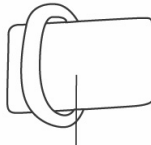

12



13

- 1 Единица за монтажа на сид / полнач на батерија
- 2 Сад за прав / течност
- 3 Зглоб за прицврстување на садот за прав / течност
- 4 Копче за отворање на садот за прав / течност
- 5 Светилка
- 6 Копче за вклучување/исклучување
- 7 Кукиште
- 8 Претворач на електричен напон
- 9 Кукиште на филтерот за прав
- 10 Филтер за прав
- 11 Продолжеток за смукање течност
- 12 Мал продолжеток за смукање
- 13 Подолг продолжеток за смукање

Пред првата употреба на апаратот внимателно прочитајте ги упатствата за употреба и чувајте ги за во иднина.

### ВНИМАНИЕ:

Проверете напонот во вашата мрежа да одговара на напонот назначен на апаратот!

### СОВЕТИ ЗА БЕЗБЕДНОСТ

- Чувајте го апаратот подалеку од дофат на деца. Децата не треба никогаш да го употребуваат апаратот без надзор!
- Ако веќе не го употребувате апаратот, исклучете го од струја!
- Не користете го апаратот ако некој дел од апаратот е оштетен!



Не посегнувајте во апаратот, не поправајте го и немојте на никаков начин да му ја менувате првобитната намена. Такви зафати може да предизвикаат сериозни оштетувања!  
Производителот не презема никаква одговорност во случај на употреба што не е во согласност со упатствата.

## УПОТРЕБА

- Ако е апаратот сосема нов, прво вклучете го во мрежа и полнете ја батеријата најмалку 16 часа!
- Апаратот се полни така што го местите на единицата за монтажа на сид и го вклучувате претвораот на електричен напон во кабелот.
- Кога е монтиран апаратот на сид, треба да биде во положба со рачката нагоре
- Кога е вклучен апаратот во мрежа, се пали светилката помеѓу двете копчиња.
- Кога е полна батеријата, апаратот се користи така што се притиска копчето за вклучување/исклучување и се задржува. Ако сакате да го исклучите апаратот, спуштете го истото копче.
- По секоја употреба испразнете го садот за прав/течност и исчистете го филтерот за прав. Моќта на апаратот зависи од чистотата на филтерот. Апаратот ќе работи подобро ако редовно го чистите филтерот. Прво се отстранува садот од кукиштето на апаратот со притискање на копчето на кукиштето. Потоа се врти продолжетокот на филтерот налево за да се одблокира. Извадете го продолжетокот на филтерот од садот.
- Кога го употребувате апаратот за смукање мокри површини, секогаш употребете го соодветниот гумен продолжеток (11).  
Продолжетокот се монтира на апаратот така што се става долгнавестиот дел во цевката сè додека раширениот дел сосема не се вклопи во устата на апаратот.
- **КОГА ВО САДОТ ЗА ПРАВ/ТЕЧНОСТ ИМА ТЕЧНОСТ, ДРЖЕТЕ ГО СЕКОГАШ АПАРАТОТ ТАКА ШТО ДА БИДЕ СВРТЕН НАДОЛУ (РАЧКАТА Е НАГОРЕ). ВАЖНО Е НИВОТО НА ТЕЧНОСТ ДА НЕ ЈА НАДМИНУВА ОЗНАЧЕНАТА МАКСИМАЛНО ДОЗВОЛЕНА КОЛИЧИНА (МАХ.) НА САДОТ ЗА СОБИРАЊЕ.**
- За смукање помеѓу кујнските елементи употребувајте го краткиот и долгиот продолжеток. Обата се монтираат на апаратот како што е прикажано на.
- По употреба, вратете го апаратот на единицата за полнење, за да се наполни батеријата повторно.

## ГРИЖА ЗА АПАРАТОТ

Апаратот ќе работи подобро ако филтерот е чист. По употреба, земете го филтерот од апаратот и исчистете го со рака или со мека четка. Може да го измиете во млека вода со благо средство за чистење. Секогаш внимавајте да биде сосема сув пред да го вратите повторно во кукиштето на филтерот.

## СЕРВИС

Во случај на дефект, однесете го апаратот во овластен сервис на Горење.

Ви посакуваме уживање при употребата на рачната правосмукалка Горење!

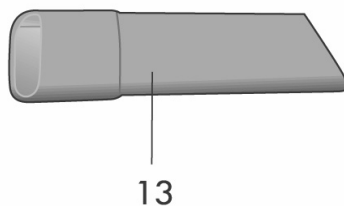
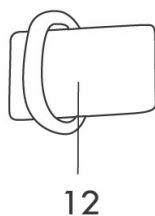
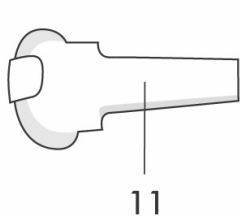
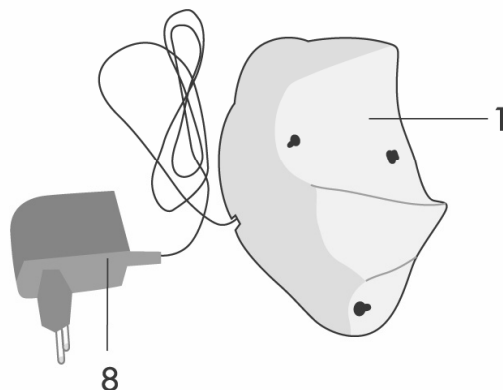
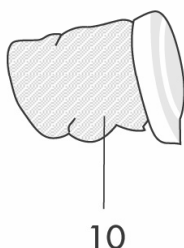
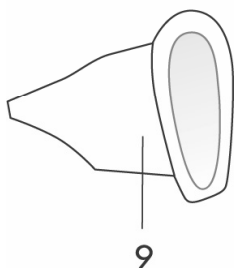
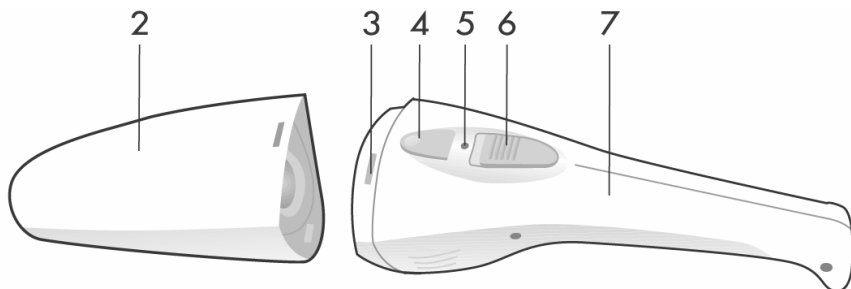

- 1 Unitatea pentru încărcare
- 2 Filtru/Bolul cu lichid
- 3 Blocarea filtrului
- 4 Butonul pentru deschiderea filtrului
- 6 Comutatorul on/off
- 7 Corpul central
- 8 Adaptorul
- 9 Recipientul filtrului
- 10 Filtru de praf
- 11 Accesoriile pentru aspirarea apei
- 12 Accesoriu mic pentru coluri
- 13 Accesoriu lung pentru coluri

Înainte de a folosi aspiratorul citiți cu atenție instrucțiunile de utilizare.  
Este recomandat să păstrați instrucțiunile într-un loc sigur.

## IMPORTANT

Verificați dacă voltajul indicat pe aspirator este același cu cel de la dumneavoastră de acasă.

## Siguranță

- Asigurați-vă că acest aparat nu este accesibil copiilor. Nu este indicat folosirea de către copii.
- Scoateți aparatul din priză când acesta nu este folosit.
- Toate reparațiile electrice ale aparatului trebuie făcute numai de personal calificat. Altfel pentru cel care folosește aparatul poate fi riscant.

## Cum să-l folosiți?:

- Pentru început, elementele electrice nu sunt încărcate complet, este necesară încărcarea lor timp de 16 ore.
- Bara pentru fixare este furnizorul aparatului, trebuie fixată în perete înainte de a fi pus la încărcare.
- Puneți aparatul la locului lui, nu lăsați mânerul ridicat.
- Când aparatul este conectat la energia electrică led-ul roșu trebuie să fie aprins.
- Când este încărcat, ca să porniți aparatul trebuie să deconectați comutatorul on/off de la mâner.
- Pentru a opri aspiratorul decuplați comutatorul.
- După fiecare folosire goliți filtrul/bolul cu lichid pentru că performanța aspiratorului depinde de curățarea filtrului.
- Când folosiți aparatul pe suprafețe ude folosiți întotdeauna accesoriile speciale. Asigurați-vă că apa aspirată să nu depășească indicatorul MAX de pe partea din față. Când este plin cu apă aparatul trebuie orientat cu partea frontală în jos.
- Duceți aparatul întotdeauna la sursa de energie electrică după ce îl folosiți permițându-i să se încarce singur.

## Curățarea și întreținerea:

Performanța aspiratorului depinde de curățarea filtrului.

Îndepărtați montura filtrului și scoateți filtrul de la locul lui cu ajutorul unui deget.

Filtrul poate fi curățat ușor prin perierea particulelor de praf. Sacul filtrului trebuie spălat și el în apă caldută cu săpun.

Asigurați-vă că sacul filtrului este uscat înainte de refolosire.

- Folosiți o cârpă umedă cu săpun pentru a curăța exteriorul aspiratorului.

**Acest aparat este produs după directivele europene 2002/96 Ec despre Irosirea Aparatelor Electrice și Electronice.**

**Acesta este doar un fragment din ghidul european despre returnarea și reciclarea aparatelor electrice și electronice.**

**Vă dorim să folosiți cu plăcere aspiratorul dumneavoastră.**

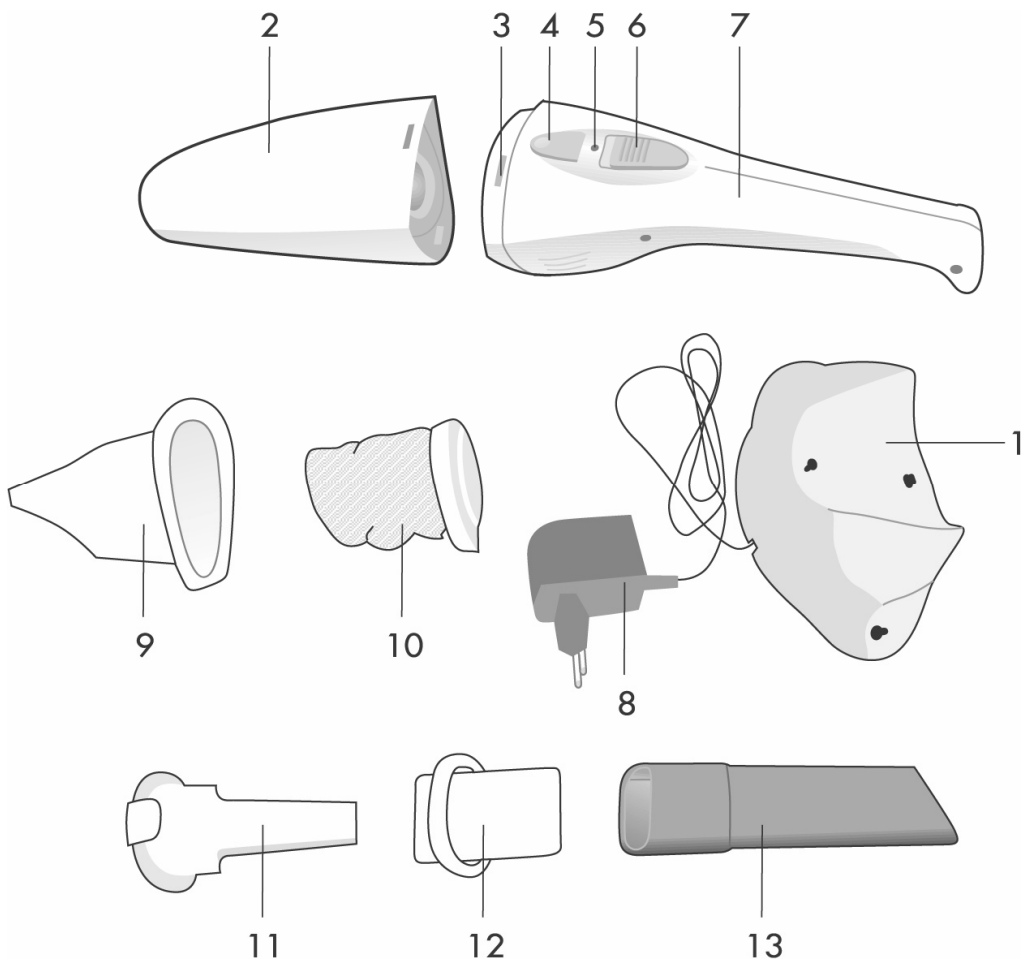

- 1 Jednostka montażu odkurzacza na ścianę/napełniacz baterii
- 2 Pojemnik na kurz/ plyn
- 3 Zatrask służący do zamocowania pojemnika na kurz/ plyn
- 4 Przycisk do otwierania pojemnika na kurz/ plyn
- 5 Lampka
- 6 Przycisk Włączenie/Wyłączenie
- 7 Obudowa
- 8 Przetwarzacz napięcia elektrycznego
- 9 Obudowa filtra
- 10 Filtr
- 11 Końcówka ssąca do zbierania płynu
- 12 Mała końcówka do odkurzania na sucho
- 13 Dłuższa końcówka do odkurzania na sucho

Przed pierwszym użytkowaniem urządzenia należy uważnie zapoznać się z instrukcją obsługi, którą należy zachować w razie ewentualnej potrzeby.

### UWAGA:

Należy sprawdzić czy napięcie w sieci elektrycznej odpowiada napięciu oznaczonemu na urządzeniu!

### UWAGI DOTYCZĄCE BEZPIECZEŃSTWA

- Urządzenie powinno znajdować się w miejscu niedostępnym dla dzieci. Dzieci nie powinny używać urządzenia bez nadzoru dorosłych!

- Nie należy użytkować urządzenia jeśli jest ono uszkodzone!

Nie należy samodzielnie usuwać usterek na urządzeniu, używać go należy wyłącznie w celach do jakich jest przeznaczony. Stosowanie go do innych celów może prowadzić do poważnych uszkodzeń. W przypadku użycia urządzenia niezgodnego z zasadami instrukcji producent nie odpowiada za następe szkody.

## UŻYTKOWANIE

- Przed pierwszym użytkowaniem odkurzacza należy go podłączyć do sieci elektrycznej, baterię należy napełniać przynajmniej 16 godzin!
- Urządzenie napełniamy przez umieszczenie go na jednostce montażu odkurzacza na ścianę, po czym należy podłączyć do wtyczki przetwarzacz napięcia elektrycznego.
- Odkurzacze powinien być zamontowany na ścianie w takiej pozycji, że uchwyt odkurzacza jest skierowany do góry.
- W chwili podłączenia odkurzacza do sieci elektrycznej zapala się lampka znajdująca się pomiędzy obydwo ma przyciskami.
- Po napełnieniu baterii odkurzacze można użytkować przez naciśnięcie przyciska Włączenie/Wyłączenie. W tej pozycji należy go utrzymywać. Jeśli chcemy go wyłączyć przycisk należy zwolnić.
- Po każdorazowym użytkowaniu należy wypróżnić pojemnik na kurz/ plyn oraz oczyścić filtr. Moc odkurzacza jest zależna od czystości filtra. Odkurzacze będzie działał lepiej jeśli będziecie dbać systematycznie o czystość filtra. Aby oczyścić filtr pojemnik należy odłączyć od obudowy urządzenia przez naciśnięcie przycisku znajdującego się na obudowie odkurzacza. Obudowę filtra należy przekręcić w lewo aż do jej otwarcia. Obudowę filtra należy wyjąć z pojemnika.
- Jeśli odkurzacza używamy do zbierania płynu, obowiązkowo należy użyć gumowej końcówki ssącej (11). Końcówkę tę zakładamy wstawiając do rury ssącej odkurzacza podłużną część końcówki aż do jej całkowitego przylegania się.
- GDY W POJEMNIKU NA KURZ/ PŁYN ZNAJDUJE SIĘ PŁYN, ODKURZACZ NALEŻY TRZYMAĆ W TAKIEJ POZYCJI BY PŁYN ZNAJDOWAŁ SIĘ OD DOŁU (UCHWYT ODKURZACZA U GÓRY)! WAŻNE ABY POZIOM PŁYNU NIE PRZEKROCZYŁ NAJWIEKSZEJ MOŻLIWEJ, OZNACZONEJ NA

## POJEMNIKU ZBIERANIA ILOŚCI (MAX) PŁYNU.

- Do odkurzania szczelin pomiędzy szafkami kuchennymi należy używać obydwu końcówek naraz, krótkiej oraz długiej. Po zakończonym odkurzaniu, odkurzacze należy odstawić na jednostkę montażu /napełniacz, w celu powtórnego napełnienia baterii.

## KONSERWACJA ODKURZACZA

Odkurzacze będzie pracował lepiej gdy jego filtr będzie czysty. Po zakończonym odkurzaniu filtr należy usunąć z odkurzacza i oczyścić go ręką lub za pomocą miękkiej szczoteczki. Można go również oczyścić w letniej wodzie z dodatkiem delikatnego środka czyszczącego. Filtr powinien być całkowicie wyschnięty zanim powtórnice zostanie umieszczony na obudowie filtra.

Urządzenie to oznaczono zgodnie z europejską wtyczną 2002/96/EG o zużytych urządzeniach lektrycznych i elektronicznych (waste electrical and electronic equipment - WEEE). Wtyczna ta określa ramy obowiązującego w całej Unii Europejskiej odbioru i wtórnego wykorzystania starych urządzeń.

## SERWIS

W przypadku usterek odkurzacze należy odnieść do upoważnionego Serwisu Gorenje.

**GORENJE**

życzy państwu wiele satysfakcji podczas użytkowania rozdrabniacza

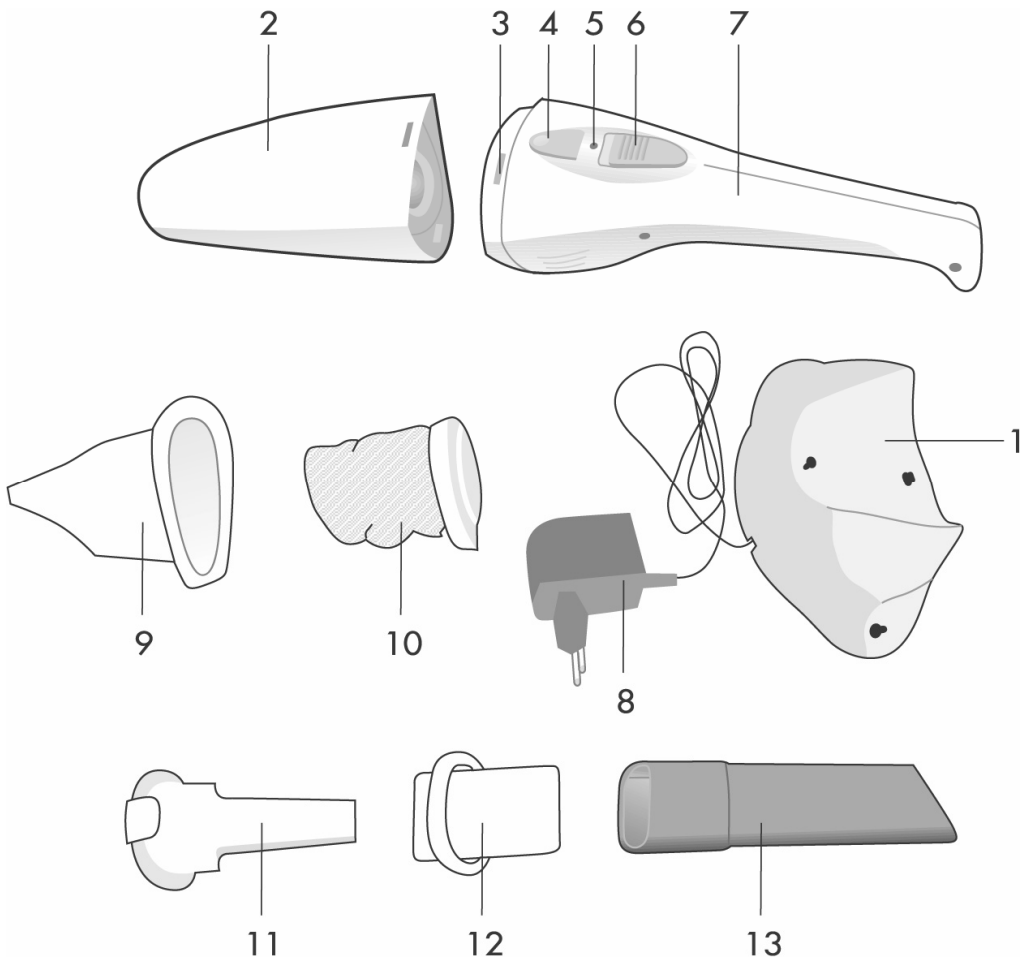

- 1 Montáž na stenu - nabíjačka batérie
- 2 Nádobá na prach/tekutinu
- 3 Zámok pre pripojenie nádoby na prach/tekutinu
- 4 Gombík na otváranie nádoby na prach/tekutinu
- 5 LED svetlo
- 6 Tlačidlo Zapnúť/Vypnúť
- 7 Hlavná časť
- 8 Adaptér
- 9 Kryt filtra na prach
- 10 Filter na prach
- 11 Nástavec na vysávanie tekutiny
- 12 Malý štrbinový nástavec
- 13 Dlhý nástavec

Pred prvým použitím vysávača si pozorne prečítajte návod na obsluhu. Odložte si ho pre prípad, že by ste ho v príhodnej chvíli potrebovali.

## POZOR:

Preverte, že elektrické napätie vo vašej sieti odpovedá napätiu, ktoré je uvedené na spotrebiči!

## BEZPEČNOSTNÉ UPOZORNENIA

- Ubezpečte sa, že je spotrebič mimo dosahu detí. Deti by nemali tento spotrebič nikdy používať bez dozoru!
- Ak spotrebič nepoužívate, odpojte ho od elektrickej siete!
- Spotrebič nepoužívajte, pokiaľ je niektorý diel spotrebiča akokoľvek poškodený!
- Všetky opravy elektrických zariadení musí vykonávať odborný personál. Neodborné opravy môžu mať za následok značné riziká pre užívateľa.

## POUŽÍVANIE

- Úplne nový spotrebič pripojte najprv k elektrickej sieti a dobíjajte batériu najmenej 16 hodín!
- Spotrebič dobíjajte tak, že nosný držiak - nabíjačku pripevníte na stenu tak aby ho bolo možné pripojiť do zásuvky elektrického napätia.
- Spotrebič umiestnite na stenu tak aby rukoväť smerovala nahor.
- Ak je spotrebič pripojený k elektrickej sieti, rozsvieti sa červené LED svetlo.
- Ak je batéria nabitá, môžete spotrebič používať tak, že stlačíte tlačidlo Zapnúť/Vypnúť a podržíte ho. Ak si želáte spotrebič vypnúť, tlačidlo uvoľnite.
- Po každom použití vyprázdňte nádobu na prach/tekutinu a očistite filter na prach. Výkon spotrebiča je závislý od čistoty filtra. Spotrebič bude pracovať lepšie, ak budete filter správne čistiť. Nádobu najprv odnímate zo spotrebiča tak, že zatlačíte tlačidlo na spotrebiči. Potom otočte nástavec filtra na ľavo tak, že sa odomkne. Vyberte držiak filtra z obalu.
- Ak spotrebič používate na vysávanie mokrých povrchov, vždy použite vhodný gumový nástavec (11). Nástavec upevnite na spotrebič tak, že podlhovastú časť nasúvate dokiaľ rozšírená časť naplno neprilieha k ústiu spotrebiča.
- AK JE V NÁDOBE NA PRACH/TEKUTINU TEKUTINA, VŽDY SPOTREBIČ DRŽTE TAK, ŽE JE OTOČENÁ NADOL (RUKOVÄŤ JE HORE)! DÔLEŽITÉ JE, ABY VÁM HLADINA TEKUTINY NEPREKROČILA OZNAČENIE MAXIMÁLNEHO MNOŽSTVA (MAX.) NA ZBERNEJ NÁDOBE.
- Na vysávanie medzi kuchynskými elementami používajte krátky a dlhý nástavec.
- Po použití spotrebič odkladajte na nabíjačku, aby sa batéria znovu nabila.

## ČISTENIE A STAROSTLIVOSŤ

Spotrebič bude lepšie pracovať v prípade, že filter bude čistý. Po použití vyberte filter zo spotrebiča aby ste ho očistili ručne alebo vyprášili. Môžete ho oparať v mydlovej vode. Vždy dbajte, aby bol úplne suchý, skôr ako ho vložíte opäť do spotrebiča.

**Tento spotrebič je označený v súlade s európskou smernicou 2002/96/EG o elektrickom a elektronickom odpade a elektronických zariadení (waste electrical and electronic equipment - WEEE). Smernica definuje požiadavky na zber a zaobchádzanie s elektrickým a elektronickým odpadom, ktoré platia v celej Európskej únii.**

## SERVIS

V prípade poruchy spotrebič odneste do autorizovaného servisu Gorenje.

Prajeme Vám veľa spokojnosti pri používaní ručného vysávača Gorenje!

